



**มอนิเตอร์ Alienware**  
**AW3418DW/AW3418HW**  
**คู่มือผู้ใช้**

รุ่น: AW3418DW/AW3418HW  
รุ่นตามข้อกำหนด: AW3418DWb/AW3418HWb

A L I E N W A R E™ 

# หมายเหตุ ข้อควรระวัง และ คำเตือน

-  **หมายเหตุ:** หมายเหตุ ระบุถึงข้อมูลที่สำคัญที่จะช่วยให้คุณใช้งานคอมพิวเตอร์ของคุณได้ดีขึ้น
-  **ข้อควรระวัง:** ข้อควรระวัง แสดงถึงความเสี่ยงที่อาจเกิดกับฮาร์ดแวร์หรือการสูญเสียข้อมูลหากไม่ทำตามขั้นตอนที่ระบุ
-  **คำเตือน:** คำเตือนบ่งชี้ถึงความเป็นไปได้ที่จะเกิดทรัพย์สินชำรุดเสียหาย การบาดเจ็บหรือเสียชีวิต

ลิขสิทธิ์ © 2017 Dell Inc. สงวนลิขสิทธิ์ ผลิตภัณฑ์นี้ได้รับการคุ้มครองภายใต้กฎหมายลิขสิทธิ์และทรัพย์สินทางปัญญาประเทศสหรัฐอเมริกาและนานาชาติ Dell™ และโลโก้ Dell เป็นเครื่องหมายการค้าของ Dell Inc. ในประเทศสหรัฐอเมริกา และ/หรือ เขตอำนาจศาลอื่นๆ เครื่องหมายอื่นๆ และชื่อที่กล่าวถึงทั้งหมดในที่นี้ อาจเป็นเครื่องหมายการค้าของบริษัทที่เกี่ยวข้อง

2017 - 09

Rev. A00

# คอนเทนต์

<b>เกี่ยวกับจอภาพของคุณ</b>	<b>5</b>
อุปกรณ์ในกล่อง	5
คุณสมบัติของผลิตภัณฑ์	7
ขั้นส่วนและปุ่มควบคุมต่างๆ	8
มุมมองด้านหน้า	8
มุมมองด้านหลัง	9
มุมมองด้านหลังและ ด้านล่าง	10
ข้อมูลจำเพาะของจอภาพ	11
ข้อมูลจำเพาะของจอแบน	11
ข้อมูลจำเพาะความละเอียด	13
โหมดวิดีโอที่รองรับ	13
โหมดการแสดงผลที่ตั้งไว้ล่วงหน้า	13
ข้อมูลจำเพาะระบบไฟฟ้า	15
คุณลักษณะทางกายภาพ	16
คุณลักษณะสิ่งแวดล้อม	17
โหมดการจัดการพลังงาน	18
การกำหนดพิน	19
ความสามารถด้าน Plug and play	20
อินเตอร์เฟซบัสอนุกรมสากล (USB)	21
หัวต่อฮับสตรีม USB	21
หัวต่อดาวน์โหลดสตรีม USB	22
พอร์ต USB	22
นโยบายคุณภาพและฟิสิกเซลล์สำหรับจอภาพ LCD	23
คู่มือการดูแลรักษา	23
การทำความสะอาดจอภาพของคุณ	23
<b>การติดตั้งมอนิเตอร์</b>	<b>24</b>
การเชื่อมต่อขาตั้ง	24



การเชื่อมต่อคอมพิวเตอร์ . . . . .	28
การถอดขาตั้งมอนิเตอร์ . . . . .	29
อุปกรณ์ยึดผนัง VESA (อุปกรณ์เสริม) . . . . .	31
<b>การใช้งานจอภาพ . . . . .</b>	<b>32</b>
เปิดจอภาพ . . . . .	32
การใช้ปุ่มควบคุมบนแผงด้านหน้า . . . . .	32
ปุ่มบนแผงด้านหน้า . . . . .	33
การใช้เมนูที่แสดงบนหน้าจอ (OSD) . . . . .	34
การเข้าถึงระบบเมนู . . . . .	34
ข้อความเตือน OSD . . . . .	47
การตั้งค่าความละเอียดที่เหมาะสมที่สุด . . . . .	48
การใช้การเอียง พลิกหมุน และการยึดตามแนวตั้ง . . . . .	49
การเอียง พลิกหมุน . . . . .	49
การยึดตามแนวตั้ง . . . . .	49
<b>การแก้ปัญหา . . . . .</b>	<b>50</b>
การทดสอบตัวเอง . . . . .	50
ระบบตรวจวิเคราะห์ที่ติดตั้งมาพร้อมเครื่อง . . . . .	51
ปัญหาทั่วไป . . . . .	52
ปัญหาเฉพาะของผลิตภัณฑ์ . . . . .	54
ปัญหาเฉพาะเรื่อง Universal Serial Bus . . . . .	55
<b>ภาคผนวก . . . . .</b>	<b>56</b>
ข้อสังเกตของ FCC (ในสหรัฐอเมริกาเท่านั้น) . . . . .	56
ติดต่อ Dell . . . . .	56

# เกี่ยวกับจอภาพของคุณ

## อุปกรณ์ในกล่อง

จอภาพของคุณจัดส่งมาพร้อมส่วนประกอบที่แสดงไว้ด้านล่าง หากส่วนประกอบขาดหายไป โปรดติดต่อฝ่ายสนับสนุนทางเทคนิคจาก Dell สำหรับข้อมูลเพิ่มเติม โปรดดูที่ [ติดต่อ Dell](#)

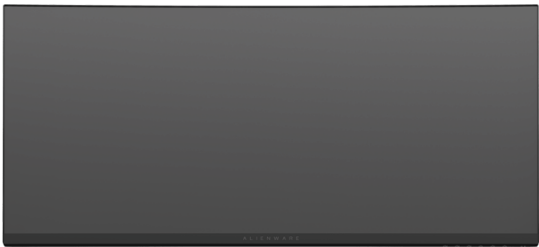
 **หมายเหตุ:** อุปกรณ์บางรายการอาจเป็นอุปกรณ์เสริม และอาจไม่การจัดส่งมาให้พร้อมกับจอภาพ คุณสมบัตินี้หรือสื่อข้อมูลบางอย่างอาจไม่มีมาให้ในบางประเทศ

	มอนิเตอร์
	แกนยกขาตั้ง

	<p>ฝาปิด I/O</p>
	<p>สายไฟ (แตกต่างกันในแต่ละประเทศ)</p>
	<p>สายเคเบิล DisplayPort</p>
	<p>สายเคเบิลแปลงจาก DisplayPort ขนาดมินิ เป็น DisplayPort</p>
	<p>สายเคเบิล USB 3.0 อัดสตรีม (เปิดใช้งานพอร์ต USB บนจอภาพ)</p>
	<ul style="list-style-type: none"> <li>• สื่อข้อมูลไดรเวอร์และยูทิลิตี้</li> <li>• คู่มือการตั้งค่าอย่างรวดเร็ว</li> <li>• ข้อมูลเกี่ยวกับความปลอดภัย สิ่งแวดล้อม และระเบียบข้อบังคับ</li> </ul>

## คุณสมบัติของผลิตภัณฑ์

จอแสดงผลชนิดจอแบน **Alienware AW3418DW/AW3418HW** มีการแสดงผลแบบคริสตัลเหลว (LCD) ชนิดทรานซิสเตอร์ฟิล์มบาง (TFT) แบบแอ็คทีฟแมทริกซ์ และไฟหน้าจอ LED คุณลักษณะของจอภาพประกอบด้วย:

- **AW3418DW:** พื้นที่ดูภาพ 86.72 ซม. (34.14 นิ้ว) (วัดในแนวทแยงมุม) ความละเอียด: สูงสุด 3440 x 1440 ผ่าน DisplayPort และ HDMI โดยสนับสนุนการแสดงผลแบบเต็มหน้าจอ หรือความละเอียดที่ต่ำกว่า สนับสนุนอัตราการรีเฟรชที่สูงเป็นพิเศษ 100 Hz (120 Hz พร้อมโอเวอร์คล็อก)
- **AW3418HW:** พื้นที่ดูภาพ 86.70 ซม. (34.13 นิ้ว) (วัดในแนวทแยงมุม) ความละเอียด: สูงสุด 2560 x 1080 ผ่าน DisplayPort และ HDMI โดยสนับสนุนการแสดงผลแบบเต็มหน้าจอ หรือความละเอียดที่ต่ำกว่า สนับสนุนอัตราการรีเฟรชที่สูงเป็นพิเศษ 144 Hz (160 Hz พร้อมโอเวอร์คล็อก)
- จอภาพที่มีการเปิดใช้งาน Nvidia G-Sync พร้อมเวลาการตอบสนองรวดเร็วมากที่ 4 มิลลิวินาที
- ช่วงสี 99% sRGB
- ความสามารถในการปรับระดับความเอียง และความสูง
- ช่องสำหรับติดตั้งฐานวางแบบถอดได้และ Video Electronics Standards Association (VESA™) ขนาด 100 มม. เพื่อการติดตั้งที่ปรับได้หลากหลาย
- การเชื่อมต่อแบบดิจิทัลกับ DisplayPort และ HDMI
- ประกอบด้วยพอร์ต USB 3.1 1 พอร์ต และพอร์ต USB 2.0 ดาว์นสตรีม 4 พอร์ต
- ความสามารถด้านพลังและเพลย์ถาระบบของทำนรองรับ
- การปรับแต่งแบบแสดงผลบนหน้าจอ (OSD) เพื่อความสะดวกในการตั้งค่าและปรับแต่งจอภาพให้เหมาะสม
- AW3418DW และ AW3418HW ให้โหมดฟรีเซ็ดทกแบบ รวมถึงโหมดสำหรับ FPS (เกมยิง First-Person), RTS (กลยุทธ์แบบเรียลไทม์) และ RPG (เกมเล่นตามบทบาท) และโหมดเกมทั้ง 3 โหมดเพื่อปรับแต่งการกำหนดคุณลักษณะของตัวเอง  
นอกจากนี้ ยังมาพร้อมคุณสมบัติหลักที่ปรับปรุงขึ้นสำหรับการเล่นเกม เช่น Timer (ตัวตั้งเวลา), Frame Rate (อัตราเฟรม) และ Display Alignment (การปรับแนวการแสดงผล) ที่ช่วยปรับปรุงประสิทธิภาพให้นักเล่นเกมและให้ความได้เปรียบในเกมอย่างดีที่สุด
- สื่อซอฟต์แวร์และเอกสารรวมถึงไฟล์ข้อมูล (INF) ไฟล์ปรับตั้งสีภาพ (ICM) และเอกสารเกี่ยวกับผลิตภัณฑ์
- พลังงานในการสแตนด์บาย 0.5 W เมื่ออยู่ในโหมดสลีป

- ปรับความสบายตาในการมองด้วยหน้าจอที่ไม่มีการกระพริบ

คำเตือน: ผลจากการปล่อยแสงสีฟ้าออกจากจอภาพในระยะยาวอาจทำให้ตาเกิดความเสียหายได้ รวมถึงตาล้า ตาพร่า และอาการอื่นๆ ได้ คุณลักษณะ **ComfortView** ได้รับการออกแบบมาเพื่อลดปริมาณแสงสีฟ้าที่ปล่อยออกจากจอภาพ เพื่อให้ตาารู้สึกสบายขึ้น

## ชิ้นส่วนและปุ่มควบคุมต่างๆ

มุมมองด้านหน้า

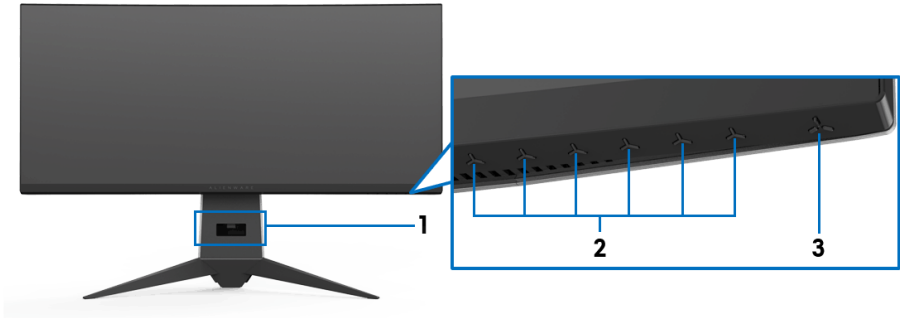

ป้าย	คำอธิบาย
1	ช่องจัดเก็บสายเคเบิล (ที่ด้านหน้าของขาตั้ง)
2	ปุ่มฟังก์ชัน (สำหรับข้อมูลเพิ่มเติม โปรดดูที่ <a href="#">การใช้งานจอภาพ</a> )
3	ปุ่มเปิด/ปิดเครื่อง (พร้อมด้วยไฟแสดงสถานะ LED)



## มุมมองด้านหลัง



## มุมมองด้านหลังพร้อมขาตั้งจอภาพ

ป้าย	คำอธิบาย	ใช้
<b>1</b>	ช่องสำหรับติดตั้ง VESA (100 มม. x 100 มม. - ด้านหลังฝาปิด VESA ที่ติดตั้งไว้)	จอภาพแบบติดผนังโดยใช้ชุดยึดผนังที่ใช้ทำงานร่วมกันได้กับ VESA (100 มม. x 100 มม.)
<b>2</b>	ชุดเชื่อมต่ออุปกรณ์สำหรับไฟส่องสว่าง	เมื่อมีการติดตั้งแกนยกขาตั้งเข้ากับจอภาพ ชุดเชื่อมต่ออุปกรณ์จะจ่ายไฟเข้าไปที่ไฟส่องสว่างบนขาตั้ง
<b>3</b>	ฉลากแสดงความสอดคล้องกับระเบียบต่างๆ	แสดงการได้รับการรับรองตามระเบียบต่างๆ
<b>4</b>	ปุ่มปลดล็อกขาตั้ง	ปลดขาตั้งออกจากจอภาพ
<b>5</b>	ป้ายหมายเลขผลิตภัณฑ์บาร์โค้ด	อ้างอิงถึงป้ายนี้หากคุณต้องการติดต่อ Dell เพื่อขอรับการสนับสนุนทางเทคนิค
<b>6</b>	ช่องจัดเก็บสายเคเบิล (ที่ด้านซ้ายและด้านขวาของขาตั้ง)	ใช้ในการจัดเก็บสายเคเบิลให้เข้าที่ โดยสอดสายไฟเข้าในช่อง

## มุมมองด้านหลังและ ด้านล่าง

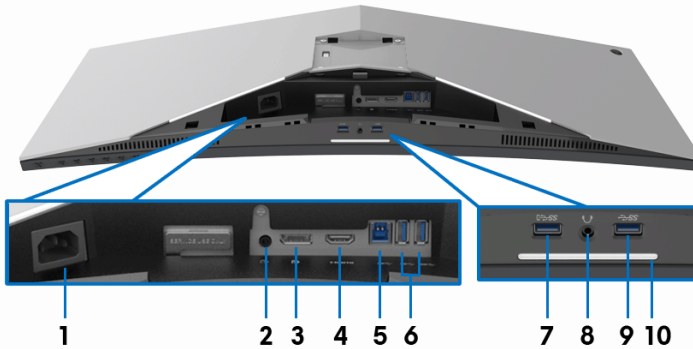

### มุมมองด้านหลังและด้านล่างโดยไม่มีขาตั้งจอภาพ

ป้าย	คำอธิบาย	ใช้
1	ขั้วต่อปลั๊กไฟ	เชื่อมต่อสายไฟ (ที่จัดส่งมาพร้อมกับจอภาพของคุณ)
2	พอร์ตสายเข้าที่พุด	เชื่อมต่อลำโพงของคุณ <b>หมายเหตุ:</b> พอร์ตนี้ไม่สนับสนุนหูฟัง
3	DisplayPort	เชื่อมต่อคอมพิวเตอร์ของคุณโดยใช้สายเคเบิล DisplayPort-DisplayPort หรือ Mini-DisplayPort-DisplayPort (ที่จัดส่งมาพร้อมกับจอภาพของคุณ)
4	พอร์ต HDMI	เชื่อมต่อคอมพิวเตอร์ของคุณโดยใช้สาย HDMI
5	พอร์ตฮับสตรีม USB	เชื่อมต่อสายเคเบิล USB (ที่จัดส่งมาพร้อมกับจอภาพของคุณ) เข้ากับพอร์ตนี้และคอมพิวเตอร์ของคุณ เพื่อเปิดใช้งานพอร์ต USB บนจอภาพของคุณ
6, 9	พอร์ต USB 3.0 (3)	เชื่อมต่ออุปกรณ์ USB ของคุณ <b>หมายเหตุ:</b> ในการใช้พอร์ตเหล่านี้ คุณจะต้องเชื่อมต่อสายเคเบิล USB (ที่จัดส่งมาพร้อมกับจอภาพของคุณ) เข้ากับพอร์ต USB ฮับสตรีมบนจอภาพ และเข้ากับคอมพิวเตอร์ของคุณ
7	พอร์ต USB พร้อมที่ชาร์จไฟ	เชื่อมต่อเพื่อชาร์จอุปกรณ์ USB ของคุณ

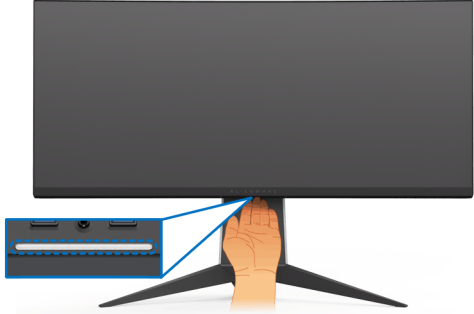
<b>8</b>	พอร์ตหูฟังโทรศัพท์	เชื่อมต่อหูฟังหรือลำโพง
<b>10</b>	ดาวนโหลด	<p>เมื่อมีการตั้งค่าจอภาพไว้เสร็จสมบูรณ์แล้ว (โปรดดูที่ <b>การเชื่อมต่อขาตั้ง</b> และ <b>การเชื่อมต่อคอมพิวเตอร์</b>) ให้แตะที่เซ็นเซอร์แบบสัมผัส เพื่อเปิดหรือปิดใช้ดาวนโหลด</p>  <p><b>หมายเหตุ:</b> มีการเปิดใช้งานการตั้งค่าจากโรงงานไว้ ในการเปลี่ยนแปลงการตั้งค่าตามค่าเริ่มต้น โปรดดูที่ <b>AlienFX Lighting (ไฟส่องสว่าง AlienFX)</b></p>

## ข้อมูลจำเพาะของจอภาพ

### ข้อมูลจำเพาะของจอแบน

รุ่น	AW3418DW	AW3418HW
ชนิดหน้าจอ	แอกทีฟ เมทริกซ์ - TFT LCD	
เทคโนโลยีแผง	ชนิดสวิตชิงปรับระนาบ	
สัดส่วนภาพ	21:9	
ภาพที่สามารถเรียกดูได้		
เส้นทแยงมุม	867.2 มม. (34.14 นิ้ว)	867.0 มม. (34.13 นิ้ว)
ความกว้าง (พื้นที่แอคทีฟ)	799.80 มม. (31.49 นิ้ว)	799.80 มม. (31.49 นิ้ว)
ความสูง (พื้นที่แอคทีฟ)	334.80 มม. (13.18 นิ้ว)	334.80 มม. (13.18 นิ้ว)
พื้นที่โดยรวม	267773.04 มม. <sup>2</sup> (415.01 นิ้ว <sup>2</sup> )	267771.43 มม. <sup>2</sup> (415.01 นิ้ว <sup>2</sup> )
ขนาดพิกเซล	0.2325 มม. x 0.2325 มม.	0.31 มม. x 0.31 มม.

พิกเซลต่อนิ้ว (PPI)	109	81.9
มุมในการมอง	178° (แนวตั้ง) ทั่วไป 178° (แนวนอน) ทั่วไป	
ความสว่างเอาต์พุต	300 cd/m <sup>2</sup> (ทั่วไป)	
อัตราส่วนความคมชัด	1000 ต่อ 1 (ทั่วไป)	
การเคลือบหน้าจอ	ป้องกันแสงสะท้อนด้วยระดับความแข็ง 3H	
ไฟพื้นหลัง	ระบบไฟสองมุมมอง LED	
เวลาในการตอบสนอง	4 มิลลิวินาทีสำหรับสีเดียวกัน	
ความโค้ง	1900R (ทั่วไป)	3800R (ทั่วไป)
ความลึกสี	16.77 ล้านสี	
ช่วงสี	sRGB 99%, CIE1931 (73%) และ CIE 1976 (82%)	sRGB 99%, CIE1931 (74%) และ CIE 1976 (81%)
อุปกรณ์ติดตั้งในตัว	<ul style="list-style-type: none"> <li>• สับ USB 3.0 ความเร็วสูงเป็นพิเศษ (พร้อมพอร์ต USB 3.0 อัปสตรีม หนึ่งพอร์ต)</li> <li>• สี่พอร์ต USB 3.0 ดาวน์สตรีม (รวมหนึ่งพอร์ตซึ่งรองรับการชาร์จไฟ)</li> </ul>	
พอร์ตและเชื่อมต่อ	<ul style="list-style-type: none"> <li>• พอร์ต DisplayPort เวอร์ชัน 1.2 หนึ่งพอร์ต</li> <li>• พอร์ต HDMI เวอร์ชัน 1.4 หนึ่งพอร์ต</li> <li>• พอร์ต USB 3.0 อัปสตรีม (ด้านหลัง) หนึ่งพอร์ต</li> <li>• พอร์ต USB 3.0 ดาวน์สตรีม (ด้านหลัง) สองพอร์ต</li> <li>• พอร์ต USB 3.0 ดาวน์สตรีม (ด้านล่าง) สองพอร์ต</li> <li>• พอร์ตหูฟัง (ด้านล่าง) หนึ่งพอร์ต</li> <li>• พอร์ตสายเอาต์พุตเสียง (ด้านหลัง) หนึ่งพอร์ต</li> </ul>	
ความกว้างขอบ (มุมของมอนิเตอร์จนถึงพื้นที่ที่กำลังใช้งานอยู่)	10.45 มม. (บน) 9.77 มม. (ซ้าย/ขวา) 18.43 มม. (ด้านล่าง)	7.9 มม. (บน) 7.02 มม. (ซ้าย/ขวา) 25.58 มม. (ด้านล่าง)
ความสามารถในการปรับ		
ขาตั้งที่สามารถปรับระดับความสูงได้	0 ถึง 130 มม.	
การเอียง	-5° ถึง 25°	
พลิกหมุน	-20° ถึง 20°	

## ข้อมูลจำเพาะความละเอียด

รุ่น	AW3418DW	AW3418HW
ช่วงสแกนแนวนอน	73 kHz ถึง 151 kHz (อัตราโหมด)	66 kHz ถึง 166 kHz (อัตราโหมด)
ช่วงสแกนแนวตั้ง	30 Hz ถึง 100 Hz (อัตราโหมด) 120 Hz (พร้อมโอเวอร์คิล็อก)	30 Hz ถึง 144 Hz (อัตราโหมด) 160 Hz (พร้อมโอเวอร์คิล็อก)
ความละเอียดที่ตั้งไว้ล่วงหน้า สูงที่สุด	3440 x 1440 ที่ 120 Hz (พร้อมโอเวอร์คิล็อก)	2560 x 1080 ที่ 160 Hz (พร้อมโอเวอร์คิล็อก)

## โหมดวิดีโอที่รองรับ

รุ่น	AW3418DW/AW3418HW
ความสามารถในการแสดงผล วิดีโอ (การเล่น HDMI & DP)	480p, 576p, 720p, 1080p, FHD

## โหมดการแสดงผลที่ตั้งไว้ล่วงหน้า

### โหมดการแสดงผล HDMI (AW3418DW)

โหมดการแสดงผล	ความถี่แนว นอน (kHz)	ความถี่แนว ตั้ง (Hz)	นาฬิกาพิก เซล (MHz)	ข้อจำกัด (แนวนอน/ แนวตั้ง)
IBM VGA, 640 x 480p	31.5	60	25.2	-/-
VESA, 720 x 480p	29.83	60	26.25	+/-
VESA, 720 x 576p	29.55	50	26	+/-
VESA, 800 x 600p	37.88	60	40	+/+
VESA, 1024 x 768p	48.36	60	65	-/-
HDTV, 1280 x 720p	37.5	50	74.25	+/+
HDTV, 1280 x 720p	45	60	74.25	+/+
HDTV, 1920 x 1080p	56.25	50	148.5	-/+
HDTV, 1920 x 1080p	67.5	60	148.5	+/+
3440 x 1440 @ 50Hz	73.7	50	265.25	+/-

## โหมดการแสดงผล HDMI (AW3418HW)

โหมดการแสดงผล	ความถี่แนวนอน (kHz)	ความถี่แนวตั้ง (Hz)	นาฬิกาพิกเซล (MHz)	ข้อจำกัดเชิงตั้ง (แนวนอน/แนวตั้ง)
IBM VGA, 640 x 480p	31.5	60	25.2	-/-
VESA, 720 x 480p	29.83	60	26.25	+/-
VESA, 720 x 576p	29.55	50	26	+/-
VESA, 800 x 600p	37.88	60	40	+/+
VESA, 1024 x 768p	48.36	60	65	-/-
HDTV, 1280 x 720p	37.5	50	74.25	+/+
HDTV, 1280 x 720p	45	60	74.25	+/+
HDTV, 1920 x 1080p	56.25	50	148.5	-/+
HDTV, 1920 x 1080p	67.5	60	148.5	+/+
2560 x 1080 @ 60Hz	66.64	60	181.25	+/-

## โหมดการแสดงผล DP (AW3418DW)

โหมดการแสดงผล	ความถี่แนวนอน (kHz)	ความถี่แนวตั้ง (Hz)	นาฬิกาพิกเซล (MHz)	ข้อจำกัดเชิงตั้ง (แนวนอน/แนวตั้ง)
VESA, 640 x 480	31.5	60	25.2	-/-
VESA, 800 x 600	37.88	60	40	+/+
VESA, 1024 x 768	48.36	60	65	-/-
3440 x 1440@60Hz	88.8	60	319.75	+/-
3440 x 1440@50Hz	73.7	50	265.25	+/-
3440 x 1440@85Hz	127.4	85	458.5	+/-
3440 x 1440@100Hz	151	100	531.52	+/-
3440 x 1440@105Hz	159	105	559.57	+/-
3440 x 1440@110Hz	166.9	110	587.38	+/-
3440 x 1440@115Hz	172.5	115	607.2	+/+
3440 x 1440@120Hz	180	120	633.6	+/+

## โหมดการแสดงผล DP (AW3418HW)

โหมดการแสดงผล	ความถี่แนวนอน (kHz)	ความถี่แนวตั้ง (Hz)	นาฬิกาพิกเซล (MHz)	ข้อจำกัดเชิงตั้ง (แนวนอน/แนวตั้ง)
VESA, 640 x 480	31.5	60	25.2	-/-
VESA, 800 x 600	37.88	60	40	+/+
VESA, 1024 x 768	48.36	60	65	-/-
2560 x 1080@60Hz	66.6	60	181.25	+/-
2560 x 1080@85Hz	95.5	85	259.75	+/-
2560 x 1080@100Hz	113.2	100	308	+/-
2560 x 1080@120Hz	137.2	120	373.25	+/-
2560 x 1080@144Hz	166.5	144	453	+/-
2560 x 1080@150Hz	174.1	150	473.5	+/-
2560 x 1080@155Hz	180.2	155	490.25	+/-
2560 x 1080@160Hz	186.5	160	507.25	+/-

 **หมายเหตุ:** จอภาพนี้สนับสนุน **NVIDIA G-Sync** และพร้อมสำหรับใช้งาน **NVIDIA 3D Vision** สำหรับข้อมูลเกี่ยวกับการ์ดกราฟิกซึ่งสนับสนุนคุณลักษณะ **NVIDIA G-SYNC** โปรดไปที่ [www.geforce.com](http://www.geforce.com)

### ข้อมูลจำเพาะระบบไฟฟ้า

รุ่น	AW3418DW	AW3418HW
สัญญาณภาพเข้า	<ul style="list-style-type: none"> <li>HDMI 1.4, 600 mV สำหรับแต่ละสาย อิมพีแดนซ์อินพุต 100 ohm สำหรับแต่ละคู่</li> <li>DisplayPort 1.2, 600 mV สำหรับแต่ละสาย อิมพีแดนซ์ 100 โอห์ม สำหรับแต่ละคู่</li> </ul>	
แรงดันไฟฟ้าอินพุต AC/ความถี่/กระแสไฟ	100 VAC ถึง 240 VAC / 50 Hz หรือ 60 Hz $\pm$ 3 Hz / 1.8 A (ทั่วไป)	100 VAC ถึง 240 VAC / 50 Hz หรือ 60 Hz $\pm$ 3 Hz / 1.5 A (ทั่วไป)
กระแสต่อเนื่อง	<ul style="list-style-type: none"> <li>120 V: 30 A (สูงสุด) ที่ 0 °C (รีบูตเครื่อง)</li> <li>220 V: 60 A (สูงสุด) ที่ 0 °C (รีบูตเครื่อง)</li> </ul>	<ul style="list-style-type: none"> <li>120 V: 30 A (สูงสุด) ที่ 0 °C (รีบูตเครื่อง)</li> <li>220 V: 60 A (สูงสุด) ที่ 0 °C (รีบูตเครื่อง)</li> </ul>

## คุณลักษณะทางกายภาพ

รุ่น	AW3418DW	AW3418HW
<b>ชนิดสายสัญญาณ</b>	<ul style="list-style-type: none"> <li>• ดิจิตอล: HDMI, 19 ขา (ไม่รวมสายเคเบิล)</li> <li>• ดิจิตอล: DisplayPort, 20 ขา</li> <li>• Universal Serial Bus: USB, 9 ขา</li> </ul>	
<b>ขนาด (พร้อมขาตั้ง)</b>		
ความสูง (ยึดออกจนสุด)	560.89 มม. (22.08 นิ้ว)	563.15 มม. (22.17 นิ้ว)
ความสูง (หดสั้นสุด)	442.44 มม. (17.42 นิ้ว)	442.44 มม. (17.42 นิ้ว)
ความกว้าง	813.45 มม. (32.03 นิ้ว)	813.83 มม. (32.04 นิ้ว)
ความลึก	319.09 มม. (12.56 นิ้ว)	319.09 มม. (12.56 นิ้ว)
<b>ขนาด (ไม่มีขาตั้ง)</b>		
ความสูง	363.68 มม. (14.32 นิ้ว)	368.28 มม. (14.50 นิ้ว)
ความกว้าง	813.45 มม. (32.03 นิ้ว)	813.83 มม. (32.04 นิ้ว)
ความลึก	121.37 มม. (4.78 นิ้ว)	95.15 มม. (3.74 นิ้ว)
<b>ขนาดขาตั้ง</b>		
ความสูง (ยึดออกจนสุด)	448.95 มม. (17.68 นิ้ว)	
ความสูง (หดสั้นสุด)	442.44 มม. (17.42 นิ้ว)	
ความกว้าง	559.40 มม. (22.02 นิ้ว)	
ความลึก	319.09 มม. (12.56 นิ้ว)	
<b>น้ำหนัก</b>		
น้ำหนักรวมบรรจุภัณฑ์	19.28 กก. (42.49 ปอนด์)	18.89 กก. (41.64 ปอนด์)
น้ำหนักรวมชุดขาตั้งและสายไฟ	12.24 กก. (26.98 ปอนด์)	11.81 กก. (26.03 ปอนด์)



น้ำหนักไมรวมชุดขาตั้ง (สำหรับติดตั้งผนังหรือติดตั้ง VESA - ไม่ใช้สาย)	7.27 กก. (16.02 ปอนด์)	6.91 กก. (15.23 ปอนด์)
น้ำหนักของชุดขาตั้ง	4.59 กก. (10.12 ปอนด์)	4.52 กก. (9.96 ปอนด์)
ความยาวกรอบด้านหน้า	เฟรมสีดำ หน่วยความยาว - 20 (สูงสุด)	

### คุณลักษณะสิ่งแวดล้อม

รุ่น	AW3418DW	AW3418HW
<b>มาตรฐานการปฏิบัติ</b>		
<ul style="list-style-type: none"> <li>• กระจกปราศจากสารหนูและแผงจอปราศจากสารตะกั่วเท่านั้น</li> </ul>		
<b>อุณหภูมิ</b>		
ขณะทำงาน	0 °C ถึง 40 °C (32 °F ถึง 104 °F)	
ขณะไม่ทำงาน	<ul style="list-style-type: none"> <li>• ขณะเก็บรักษา: -20 °C ถึง 60 °C (-4 °F ถึง 140 °F)</li> <li>• ขณะขนส่ง: -20 °C ถึง 60 °C (-4 °F ถึง 140 °F)</li> </ul>	
<b>ความชื้น</b>		
ขณะทำงาน	10% ถึง 80% (ไม่ควบแน่น)	
ขณะไม่ทำงาน	<ul style="list-style-type: none"> <li>• ขณะเก็บรักษา: 5% ถึง 90% (ไม่ควบแน่น)</li> <li>• ขณะขนส่ง: 5% ถึง 90% (ไม่ควบแน่น)</li> </ul>	
<b>ระดับความสูง</b>		
ขณะทำงาน	5,000 ม. (16,404 ฟุต) (สูงสุด)	
ขณะไม่ทำงาน	12,192 ม. (40,000 ฟุต) (สูงสุด)	
<b>การกระจายความร้อน</b>	<ul style="list-style-type: none"> <li>• 375.3 BTU/ชั่วโมง (สูงสุด)</li> <li>• 204.7 BTU/ชั่วโมง (ทั่วไป)</li> </ul>	<ul style="list-style-type: none"> <li>• 324.1 BTU/ชั่วโมง (สูงสุด)</li> <li>• 170.6 BTU/ชั่วโมง (ทั่วไป)</li> </ul>

## โหมดการจัดการพลังงาน

หากคุณมีการ์ดแสดงผลหรือซอฟต์แวร์ที่ติดตั้งไว้บนคอมพิวเตอร์ของคุณที่สอดคล้องกับ DPM™ ของ VESA จอภาพสามารถลดการใช้พลังงานเมื่อไม่มีการใช้งานได้โดยอัตโนมัติ สถานะนี้เรียกว่า **โหมดประหยัดพลังงาน\*** หากคอมพิวเตอร์ตรวจพบสัญญาณอินพุตจากแป้นพิมพ์ เมาส์ หรืออุปกรณ์นำเข้าข้อมูลอื่นๆ จอภาพจะกลับมาทำงานใหม่โดยอัตโนมัติ ตารางต่อไปนี้จะแสดงระดับการใช้พลังงาน และการส่งสัญญาณสำหรับคุณลักษณะการประหยัดพลังงานโดยอัตโนมัติ

### AW3418DW

โหมด VESA	ซิงค์แนวนอน	ซิงค์แนวตั้ง	วิดีโอ	ไฟแสดงสถานะเปิดเครื่อง	การสิ้นเปลืองพลังงาน
การทำงานปกติ	ใช้งานอยู่	ใช้งานอยู่	ใช้งานอยู่	สีน้ำเงิน	110 วัตต์ (สูงสุด)** 60 วัตต์ (ทั่วไป)
โหมดไม่ทำงาน	ไม่ทำงาน	ไม่ทำงาน	ว่าง	ขาว (กระพริบ)	น้อยกว่า 0.5 วัตต์
ปิด	-	-	-	ปิด	น้อยกว่า 0.3 วัตต์

### AW3418HW

โหมด VESA	ซิงค์แนวนอน	ซิงค์แนวตั้ง	วิดีโอ	ไฟแสดงสถานะเปิดเครื่อง	การสิ้นเปลืองพลังงาน
การทำงานปกติ	ใช้งานอยู่	ใช้งานอยู่	ใช้งานอยู่	สีน้ำเงิน	95 วัตต์ (สูงสุด)** 50 วัตต์ (ทั่วไป)
โหมดไม่ทำงาน	ไม่ทำงาน	ไม่ทำงาน	ว่าง	ขาว (กระพริบ)	น้อยกว่า 0.5 วัตต์
ปิด	-	-	-	ปิด	น้อยกว่า 0.3 วัตต์

\* จะสามารถกำหนดไม่ให้มีการใช้พลังงานในโหมด ปิด ได้โดยการถอดสายไฟหลักออกจากจอภาพเท่านั้น

\*\* ระดับการใช้พลังงานสูงสุดพร้อมความสว่างสูงสุด และมีการใช้งาน USB

## การกำหนดพิน

### หัวต่อ DisplayPort

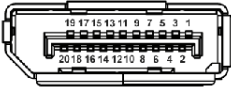

จำนวนพิน	สายสัญญาณที่เชื่อมต่อไว้ด้านที่เป็น 20 ขา
1	ML0(p)
2	GND
3	ML0(n)
4	ML1(p)
5	GND
6	ML1(n)
7	ML2(p)
8	GND
9	ML2(n)
10	ML3(p)
11	GND
12	ML3(n)
13	GND
14	GND
15	AUX(p)
16	GND
17	AUX(n)
18	GND
19	Re-PWR
20	+3.3 V DP_PWR

## หัวต่อ HDMI

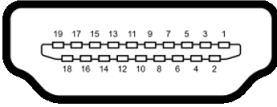

จำนวนพิน	สายสัญญาณที่เชื่อมต่อไว้ด้านที่เป็น 19 ขา
1	TMDS DATA 2+
2	TMDS DATA 2 แบบหุ้มฉนวน
3	TMDS DATA 2-
4	TMDS DATA 1+
5	TMDS DATA 1 แบบหุ้มฉนวน
6	TMDS DATA 1-
7	TMDS DATA 0+
8	TMDS DATA 0 แบบหุ้มฉนวน
9	TMDS DATA 0-
10	TMDS CLOCK+
11	TMDS CLOCK แบบหุ้มฉนวน
12	TMDS CLOCK-
13	CEC
14	สำรองไว้ (N.C. สำหรับอุปกรณ์)
15	DDC CLOCK (SCL)
16	DDC DATA (SDA)
17	DDC/CEC Ground
18	กำลังไฟ +5V
19	ตรวจพบฮ็อตพ्लัก

## ความสามารถด้าน Plug and play

คุณสามารถติดตั้งจอภาพในระบบที่สามารถใช้งานร่วมกันได้กับระบบ Plug and Play จอแสดงผลจะให้ข้อมูลประจำเครื่องของจอแสดงผล (EDID) กับระบบคอมพิวเตอร์โดยอัตโนมัติ โดยใช้โปรโตคอลขนส่งข้อมูลการแสดงผล (DDC) เพื่อให้ระบบสามารถตั้งค่าคอนฟิกตัวเองได้ และปรับการตั้งค่าต่างๆ ของจอแสดงผลให้เหมาะสมที่สุด การติดตั้งจอภาพส่วนใหญ่เป็นระบบอัตโนมัติ คุณสามารถเลือกตั้งค่าอื่นๆ ได้ถ้าต้องการ ดูข้อมูลเพิ่มเติมเกี่ยวกับการเปลี่ยนการตั้งค่าจอภาพได้จาก [การใช้งานจอภาพ](#)

## อินเตอร์เฟซบัสอนุกรมสากล (USB)

ในส่วนนี้จะแสดงข้อมูลเกี่ยวกับพอร์ต USB ที่สามารถเลือกใช้ได้บนจอภาพ

 **หมายเหตุ:** จอภาพนี้ใช้งานได้กับขั้วต่อ USB 3.0

ความเร็วในการถ่ายโอน	อัตราข้อมูล	ความสิ้นเปลืองพลังงาน*
ความเร็วสูงเป็นพิเศษ	5 Gbps	4.5 วัตต์ (สูงสุด แต่ละพอร์ต)
ความเร็วสูง	480 Mbps	4.5 วัตต์ (สูงสุด แต่ละพอร์ต)
ความเร็วเต็มที่	12 Mbps	4.5 วัตต์ (สูงสุด แต่ละพอร์ต)

\* สูงสุด 2 A บนพอร์ต USB ดาวน์สตรีม (พอร์ตที่มีรูปไอคอนแบตเตอรี่ ) พร้อมอุปกรณ์ที่สอดคล้องกับเวอร์ชันสำหรับการชาร์จแบตเตอรี่ หรืออุปกรณ์ USB ปกติ

### ขั้วต่ออับสตรีม USB

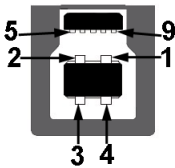

จำนวนพิน 9 พินด้านข้างของขั้วต่อ	
1	VCC
2	D-
3	D+
4	GND
5	SSTX-
6	SSTX+
7	GND
8	SSRX-
9	SSRX+

## หัวต่อดาวนัสตริม USB





### จำนวนพิน 9 พินด้านข้างของหัวต่อ

1	VCC
2	D-
3	D+
4	GND
5	SSRX-
6	SSRX+
7	GND
8	SSTX-
9	SSTX+

## พอร์ต USB

- อัปสตรีม - ด้านหลัง หนึ่งพอร์ต
- ดาวนัสตริม - ด้านหลัง หนึ่งพอร์ต
- ดาวนัสตริม - ด้านล่าง สองพอร์ต
- พอร์ตสำหรับชาร์จไฟ - พอร์ตที่มีรูปไอคอนแบตเตอรี่  สนับสนุนความสามารถในการชาร์จไฟแบบเร็ว หากอุปกรณ์สามารถใช้งานร่วมกันได้กับ BC1.2

 **หมายเหตุ:** การทำงานของ **USB 3.0** จะต้องใช้กับคอมพิวเตอร์ที่ทำงานกับ **USB 3.0**

 **หมายเหตุ:** พอร์ต **USB** บนจอภาพจะทำงานเฉพาะเมื่อเปิดจอภาพ หรือจอภาพอยู่ในโหมดประหยัดพลังงานเท่านั้น หากคุณปิดจอภาพและเปิดใหม่ อุปกรณ์ต่อพ่วงต่างๆ ที่เชื่อมต่อไว้อาจต้องใช้เวลาสักครู่ เพื่อให้สามารถกลับมาทำงานได้ตามปกติ

## นโยบายคุณภาพและพิกเซลสำหรับจอภาพ LCD

ในระหว่างกระบวนการผลิตจอภาพ LCD ไม่ใช่เรื่องผิดปกติที่จะมีหนึ่งหรือหลายพิกเซลที่สว่างคงที่ภายใต้สถานะที่ไม่มีการเปลี่ยนแปลง ซึ่งมองเห็นได้ยาก และไม่มีผลกระทบต่อ คุณภาพในการแสดงผลหรือความสามารถในการใช้งาน โปรดดูข้อมูลเพิ่มเติมเกี่ยวกับนโยบายคุณภาพและพิกเซลสำหรับจอภาพของ Dell ได้ที่ [www.dell.com/support/monitors](http://www.dell.com/support/monitors)

### คู่มือการดูแลรักษา

#### การทำความสะอาดจอภาพของคุณ

⚠ **ข้อควรระวัง:** อ่านและปฏิบัติตาม **ขั้นตอนเพื่อความปลอดภัย** ก่อนทำความสะอาดจอภาพ

⚠ **คำเตือน:** ก่อนทำความสะอาดจอภาพ ให้ถอดปลั๊กไฟจอภาพออกจากเต้าเสียบไฟฟ้า

สำหรับวิธีการปฏิบัติที่ดีที่สุด ให้ปฏิบัติตามคำแนะนำในรายการด้านล่าง ในขณะที่จอภาพออกจากกล่อง ทำความสะอาด หรือการดูแลจอภาพของคุณ:

- ในการทำความสะอาดหน้าจอป้องกันไฟฟ้าสถิต ใช้ผ้านุ่มที่สะอาดชุบน้ำเปียกหมาดๆ ถ้าเป็นไปได้ ใช้กระดาษทำความสะอาดหน้าจอแบบพิเศษ หรือน้ำยาทำความสะอาดที่เหมาะสมสำหรับสารเคลือบหน้าจอป้องกันไฟฟ้าสถิต อย่าใช้เบนซิน ทินเนอร์ แอมโมเนีย น้ำยาทำความสะอาดที่มีฤทธิ์รุนแรง หรือเครื่องเป่าอากาศ
- ใช้ผ้าชุบน้ำอ่อนหมาดๆ ในการทำความสะอาดจอภาพ หลีกเลี่ยงการใช้ผงซักฟอก หรือสารทำความสะอาดที่มีลักษณะเดียวกัน ซึ่งทั้งคราบฟิล์มบางๆ ไว้บนจอภาพ
- หากคุณสังเกตเห็นผงแบ่งสีขาว เมื่อคุณนำจอภาพออกจากกล่อง ให้ใช้ผ้าเช็ดออก
- ดูแลจอภาพด้วยความระมัดระวัง เนื่องจากจอภาพสีเข้มอาจมีรอยขีดข่วน และมีรอยครูดสีขาวได้มากกว่าจอภาพสีอ่อน
- เพื่อช่วยให้ภาพคงคุณภาพดีที่สุดในจอภาพ ขอให้ใช้โปรแกรมรักษาหน้าจอที่เปลี่ยนภาพตลอด และปิดจอภาพเมื่อไม่ใช้งาน

# การติดตั้งมอเนเตอร์

## การเชื่อมต่อขาตั้ง

- ✎ **หมายเหตุ:** ขาตั้งไม่ได้ถูกติดตั้งมาจากโรงงานเมื่อนำส่งมา
- ✎ **หมายเหตุ:** ดำเนินการตามขั้นตอนต่อไปนี่เพื่อเชื่อมต่อขาตั้งซึ่งนำส่งมาพร้อมจอภาพของคุณ หากคุณเชื่อมต่อขาตั้งที่ซื้อมาจากแหล่งอื่น ให้ทำตามขั้นตอนในการติดตั้งที่มาพร้อมกับขาตั้งนั้นแทน

△ **ข้อควรระวัง:** ขั้นตอนเหล่านี้มีความสำคัญในการปกป้องหน้าจอที่โค้งของคุณ ทำตามขั้นตอนด้านล่างเพื่อทำการติดตั้งให้เสร็จสิ้น

เพื่อเชื่อมต่อขาตั้งจอภาพ:

1. หลังจากเปิดกล่อง ถอดโฟมกันกระแทกออกจากด้านบนของบรรจุภัณฑ์

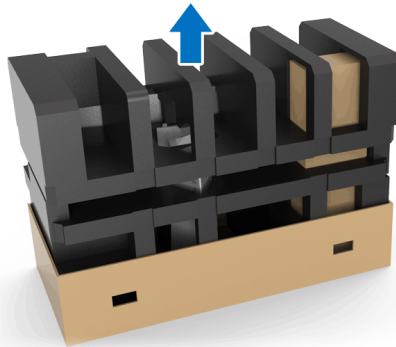

2. พลิกโฟมกันกระแทกขึ้นและวางบนพื้นเรียบ

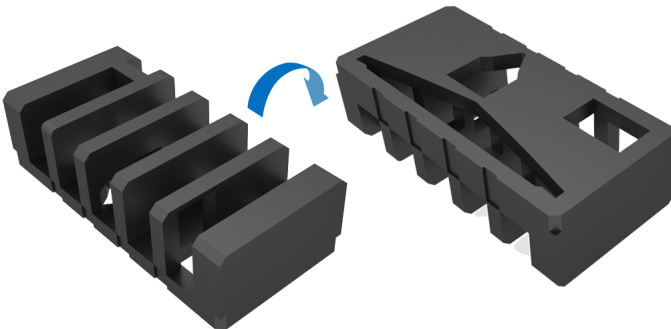



3. ค่อยๆ ยกจอภาพขึ้นโดยจับให้แน่นทั้งสองด้าน

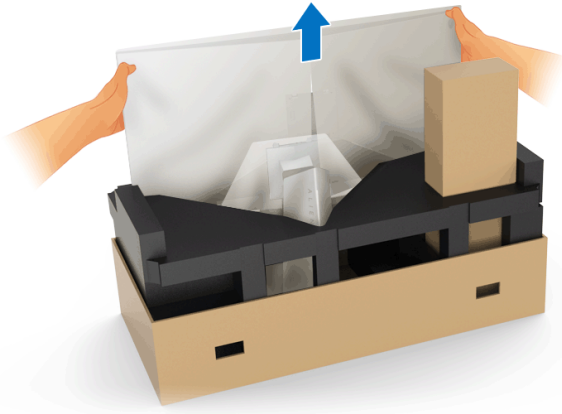

4. วางจอภาพลงบนโฟมและยกฝาครอบออกจากจอภาพ



**5. วางจอภาพไว้บนโฟมโดยหันหน้าจอลง**

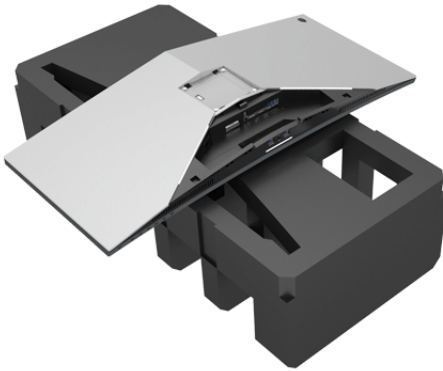

**6. ติดตั้งแกนยกขาตั้งจนกระทั่งยึดเข้ากับตำแหน่ง**

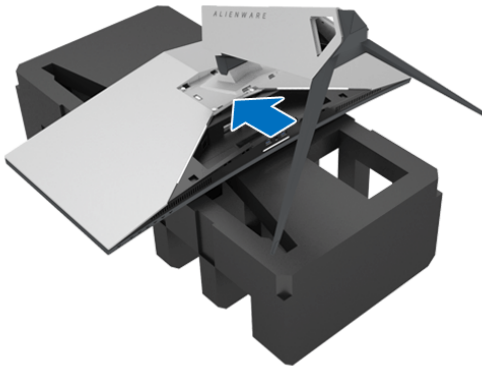

7. เชื่อมต่อสายเคเบิลที่จำเป็นเข้ากับจอภาพ ตามที่แสดงในภาพประกอบและวางสายเคเบิลผ่านช่องจัดเก็บสายเคเบิลบนขาตั้ง
  - a. สายไฟ
  - b. สาย DisplayPort หรือสาย Mini-DisplayPort ไปยัง DisplayPort
  - c. สายเคเบิล HDMI (อุปกรณ์เสริม ไม่รวมสายเคเบิล)
  - d. สายเคเบิลอ็อปติคัล USB
  - e. สายเคเบิลดาวินสตรีม USB (อุปกรณ์เสริม ไม่รวมสายเคเบิล)

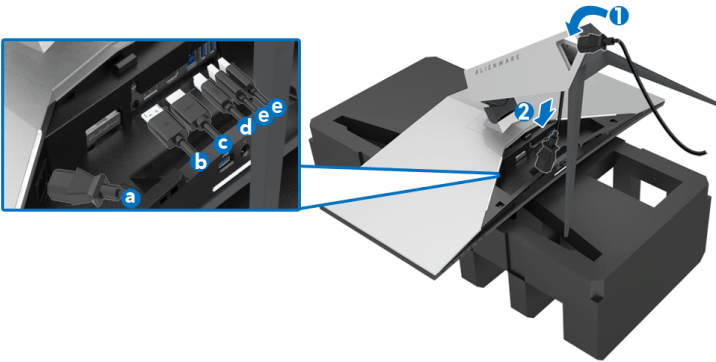

- ⚠ **หมายเหตุ:** เดินสายเคเบิลแต่ละเส้นด้วยความระมัดระวัง เพื่อให้สามารถจัดเก็บสายเคเบิลให้เข้าที่ หลังจากมีการเชื่อมต่อฝาครอบ I/O
  - ⚠ **คำเตือน:** ห้ามเสียบปลั๊กเข้ากับตัวรับติดตั้งหรือเปิดมอนิเตอร์ จนกว่าคุณจะได้รับข้อความแจ้งให้ดำเนินการดังกล่าว
8. เลื่อนฝาครอบ I/O จนกระทั่งยึดเข้ากับตำแหน่ง

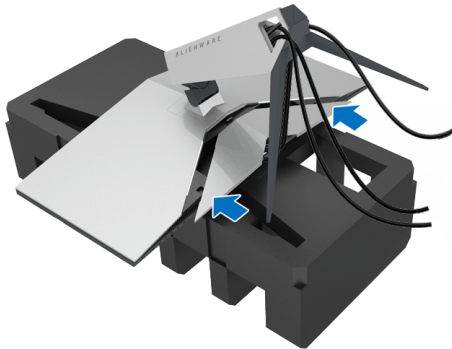

- ⚠ **หมายเหตุ:** ตรวจสอบให้แน่ใจว่าสายเคเบิลปราศจากสิ่งกีดขวางและร้อยผ่านฝาครอบ I/O และช่องจัดเก็บสายเคเบิลบนขาตั้ง

## การเชื่อมต่อคอมพิวเตอร์

**⚠ คำเตือน:** ก่อนที่คุณจะเริ่มขั้นตอนใดๆ ในส่วนนี้ ให้ปฏิบัติตาม **ขั้นตอนเพื่อความปลอดภัย**

**📎หมายเหตุ:** อย่าเชื่อมต่อสายเคเบิลทั้งหมดเข้ากับคอมพิวเตอร์พร้อมกัน

ในการการเชื่อมต่อมอโนเตอร์ของคุณเข้ากับคอมพิวเตอร์:

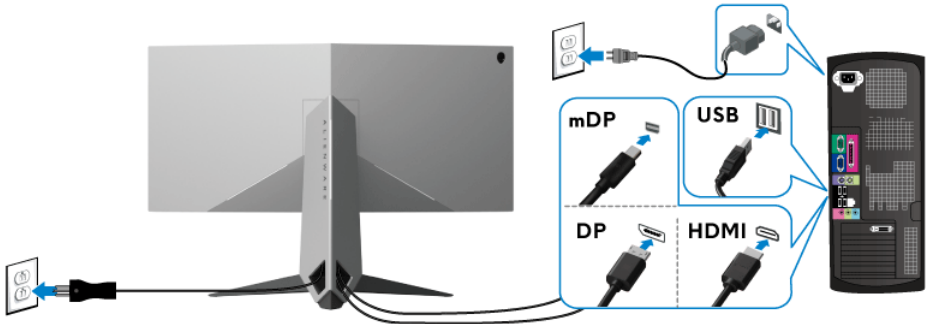

1. เชื่อมต่อปลายอีกด้านหนึ่งของสายเคเบิล DisplayPort (หรือ Mini-DisplayPort ไปยัง DisplayPort) หรือ HDMI เข้ากับคอมพิวเตอร์ของคุณ
2. เชื่อมต่อพอร์ตฮับสตรีม USB 3.0 (สายที่ให้มาพร้อมเครื่อง) เข้ากับพอร์ต USB 3.0 ที่เหมาะสมบนคอมพิวเตอร์ของคุณ (ดูรายละเอียดจาก **มุมมองด้านหลังและ ด้านล่าง**)
3. เชื่อมต่ออุปกรณ์ต่อพ่วง USB 3.0 เข้าพอร์ตดาวินสตรีม USB 3.0 บนจอมอนิเตอร์
4. เสียบสายไฟของคอมพิวเตอร์และจอแสดงผลของคุณ เข้ากับเต้าเสียบในบริเวณใกล้เคียง
5. เปิดจอแสดงผลและคอมพิวเตอร์

ถ้าจอแสดงผลแสดงภาพขึ้นมา หมายความว่า การติดตั้งนั้นสมบูรณ์ ถ้าไม่มีภาพปรากฏบนจอ ให้อ่าน **ปัญหาเฉพาะเรื่อง Universal Serial Bus**

**📎หมายเหตุ:** ภาพกราฟิกที่ใช้เพื่อการแสดงผลประกอบเท่านั้น ลักษณะจริงของคอมพิวเตอร์อาจแตกต่างไปจากนี้

## การถอดขาตั้งมอนิเตอร์

- หมายเหตุ: เพื่อป้องกันรอยขีดข่วนบน LCD ขณะถอดขาตั้งออก ตรวจสอบให้แน่ใจว่า มีการวางมอนิเตอร์ไว้บนพื้นผิวที่นุ่มและสะอาด
- หมายเหตุ: ดำเนินการตามขั้นตอนต่อไปนี้เป็นเพื่อเชื่อมต่อขาตั้งซึ่งนำส่งมาพร้อมจอภาพของคุณ หากคุณเชื่อมต่อขาตั้งที่ซื้อมาจากแหล่งอื่น ให้ทำตามขั้นตอนในการติดตั้งที่มาพร้อมกับขาตั้งนั้นแทน

ในการถอดขาตั้งออก:

1. ปิดจอภาพ
2. ถอดสายเคเบิลออกจากคอมพิวเตอร์
3. วางมอนิเตอร์ลงบนผ้านุ่มหรือโซฟานุ่ม
4. ใช้หัวแม่มือของคุณกดลงบนฝาครอบ I/O เล็กน้อย และเลื่อนออกจากจอภาพนอน

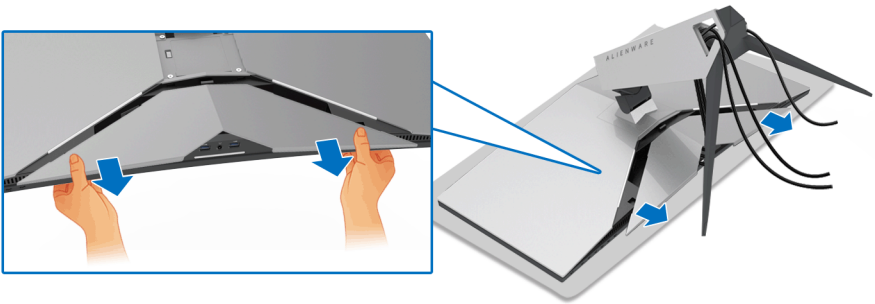

5. ถอดสายเคเบิลออกจากจอภาพและเลื่อนสายเคเบิลผ่านช่องจัดเก็บสายเคเบิลบนขาตั้ง

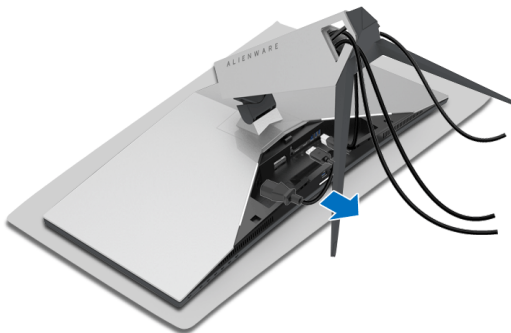

**6. กดปุ่มปลดล็อกขาตั้งค้างไว้**

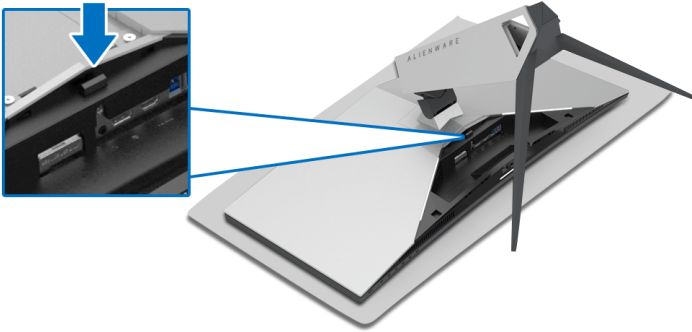

**7. ยกแกนยกขาตั้งขึ้นและออกจากจอภาพ**



## อุปกรณ์ยึดผนัง VESA (อุปกรณ์เสริม)

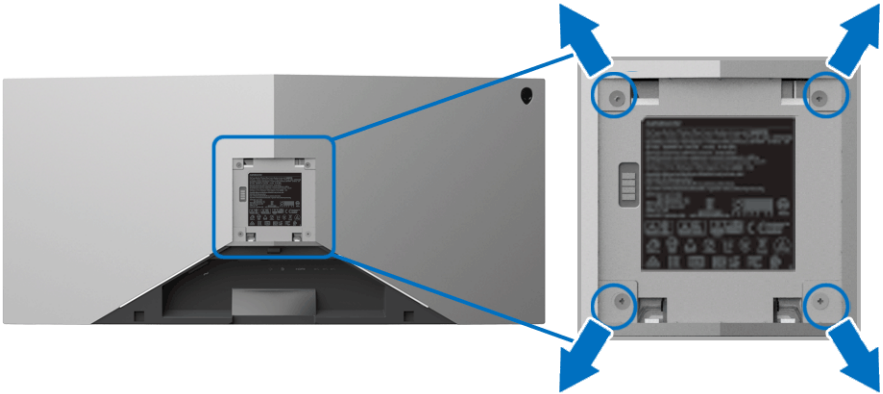

(ขนาดสกรู: M4 x 10 มม.)

ให้ดูขั้นตอนที่มาพร้อมกับชุดยึดผนัง VESA ที่ใช้ด้วยกันได้

1. วางหน้าจอแสดงผลบนผ้าหรือเบาะที่นุ่มบนพื้นผิวที่เรียบและมั่นคง
2. ถอดขาตั้งมอนิเตอร์ (โปรดดู [การถอดขาตั้งมอนิเตอร์](#))
3. ใช้ไขควงแฉกเพื่อถอดสกรู 4 ตัวที่ยึดฝาปิดพลาสติกออก
4. ติดแผ่นโลหะยึดจากชุดติดตั้งผนังเข้ากับจอมอนิเตอร์
5. ติดมอนิเตอร์บนผนัง สำหรับข้อมูลเพิ่มเติม โปรดดูเอกสารประกอบที่มาพร้อมกับชุดติดตั้งบนผนัง

 **หมายเหตุ:** สำหรับเฉพาะใช้กับแผ่นโลหะยึดผนังในรายการ UL ซึ่งสามารถรับน้ำหนักหรือโหลดต่ำสุดที่ 29.1 กก. (AW3418DW)/27.6 กก. (AW3418HW)

# การใช้งานจอภาพ

## เปิดจอภาพ

กดปุ่มเปิดปิด เพื่อเปิดจอภาพ

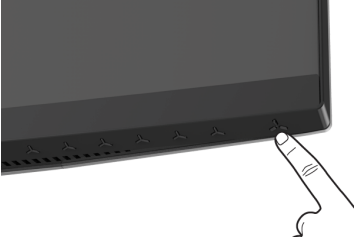

## การใช้ปุ่มควบคุมบนแผงด้านหน้า

ใช้ปุ่มควบคุมที่อยู่ด้านหน้าของจอภาพในการปรับการตั้งค่า

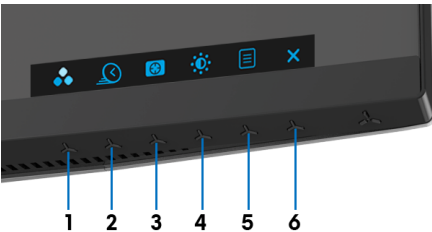

ตารางต่อไปนี้เป็นปุ่มที่แผงควบคุมด้านหน้า:

ปุ่มบนแผงด้านหน้า	คำอธิบาย
1  ปุ่มทางลัด/ โหมดพีซีเซ็ด	เลือกทางลัดนี้เพื่อเลือกจากรายการโหมดตั้งค่าสีสว่างหน้า
2  ปุ่มทางลัด/ Overclock Refresh Rate (อัตราการรีเฟรชโอเวอร์คล็อก)	ใช้ปุ่มนี้เพื่อเปิดใช้เมนู <b>Overclock Refresh Rate</b> (อัตราการรีเฟรชโอเวอร์คล็อก)







3		ใช้ปุ่มนี้เพื่อเปิดใช้เมนู <b>Dark Stabilizer</b> (ตัวปรับความมืดให้สม่ำเสมอ)
	ปุ่มทางลัด/ <b>Dark Stabilizer</b> (ตัวปรับความมืดให้สม่ำเสมอ)	
4		ใช้ปุ่มนี้เพื่อเข้าไปยังเมนู <b>ความสว่าง/ความเข้ม</b> โดยตรง
	ปุ่มทางลัด/ <b>ความสว่าง/ความเข้ม</b>	
5		ใช้ปุ่ม <b>เมนู</b> เพื่อเปิดใช้การแสดงผลบนหน้าจอ (OSD) โปรดดู <a href="#">การเข้าถึงระบบเมนู</a>
	<b>เมนู</b>	
6		ใช้ปุ่มนี้เพื่อออกจากเมนูหลักของ OSD
	<b>ออก</b>	

### ปุ่มบนแผงด้านหน้า

ใช้ปุ่มต่างๆ ที่อยู่ด้านหน้าของจอภาพในการปรับการตั้งค่าภาพ



ปุ่มบนแผงด้านหน้า	คำอธิบาย
1  ขึ้น	ใช้ปุ่ม <b>ขึ้น</b> เพื่อปรับ (เพิ่ม) รายการในเมนู OSD
2  ลง	ใช้ปุ่ม <b>ลง</b> เพื่อปรับ (ลดช่วง) รายการต่างๆ ในเมนู OSD
3  เลือก	ใช้ปุ่ม <b>เลือก</b> เพื่อยืนยันการเลือกของคุณ
4  ย้อนกลับ	ใช้ปุ่ม <b>ย้อนกลับ</b> เพื่อย้อนกลับไปยังเมนูก่อนหน้านี้





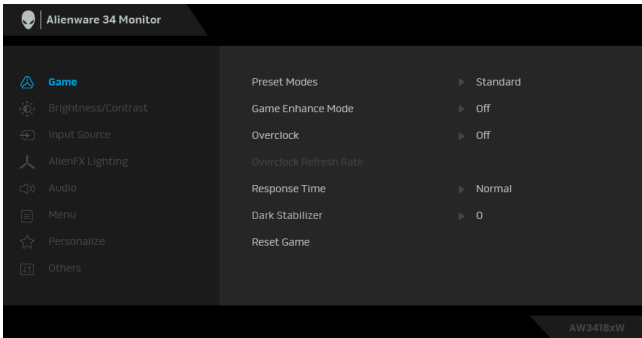

# การใช้เมนูที่แสดงบนหน้าจอ (OSD)

## การเข้าถึงระบบเมนู

**หมายเหตุ:** หากคุณเปลี่ยนแปลงการตั้งค่า และจากนั้นใช้งานอีกเมนูหนึ่ง หรือออกจากเมนู OSD จอภาพจะบันทึกการเปลี่ยนแปลงเหล่านั้นโดยอัตโนมัติ จอภาพยังบันทึกการเปลี่ยนแปลงหากคุณเปลี่ยนแปลงการตั้งค่า และจากนั้นรอให้เมนู OSD หายไป

1. กดปุ่ม  เพื่อเปิดใช้เมนู OSD และแสดงเมนูหลัก



2. กดปุ่ม  และ  เพื่อเลื่อนระหว่างตัวเลือกการตั้งค่า ในขณะที่คุณย้ายจากไอคอนหนึ่งไปยังอีกไอคอนหนึ่ง ชื่อตัวเลือกจะถูกเน้น ดูตารางด้านล่างสำหรับรายการอย่างสมบูรณ์ของตัวเลือกทั้งหมดที่ใช้ได้สำหรับจอแสดงผล
3. กดปุ่ม  หนึ่งครั้งเพื่อเปิดการทำงานตัวเลือกที่มีการไฮไลต์ไว้
4. กดปุ่ม  และ  เพื่อเลือกพารามิเตอร์ที่ต้องการ
5. กด  เพื่อ เข้าสู่เมนูย่อย และจากนั้นใช้ปุ่มกำหนดทิศทาง ตามที่มีการระบุไว้บนเมนู เพื่อดำเนินการเปลี่ยนแปลงค่าของคุณ
6. เลือกปุ่ม  เพื่อกลับไปยังเมนูหลัก



### Game (เกม)

ใช้เมนูนี้เพื่อปรับแต่งประสบการณ์เล่นเกมเสมือนส่วนบุคคลของคุณ

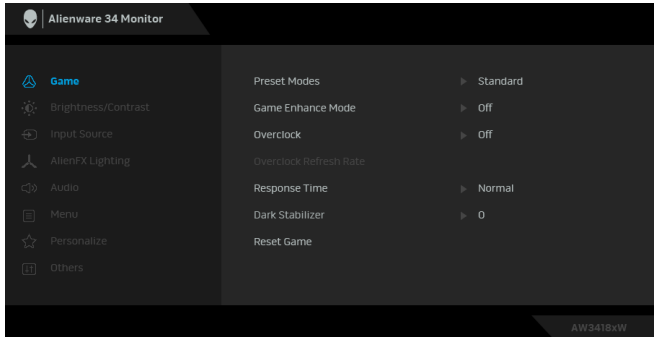

### Preset Modes (โหมดพีซี)

ช่วยให้คุณสามารถเลือกจากรายการโหมดพีซีที่ดีที่สุด

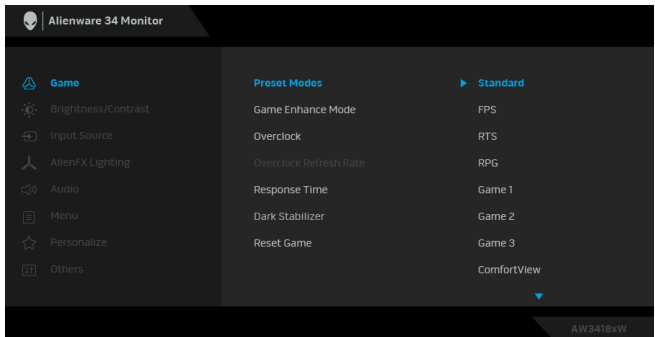

- **Standard (มาตรฐาน):** โหลดการตั้งค่าสีมาตรฐานของมอนิเตอร์ นี่เป็นโหมดพีซีที่เริ่มต้น
- **FPS:** โหลดการตั้งค่าสีที่เหมาะสมที่สุดสำหรับเกมยิง First-Person
- **RTS:** โหลดการตั้งค่าสีที่เหมาะสมที่สุดสำหรับเกมกลยุทธ์แบบเรียลไทม์
- **RPG:** โหลดการตั้งค่าสีที่เหมาะสมที่สุดสำหรับเกมเล่นตามบทบาท
- **Game 1 (เกม 1)/Game 2 (เกม 2)/Game 3 (เกม 3):** ช่วยให้คุณสามารถปรับแต่งการตั้งค่าสีสำหรับความต้องการในการเล่นของคุณ



---

**Preset Modes**  
(โหมดพรีเซต)

- **ComfortView**: ลดระดับแสงสีฟ้าที่ส่งออกมาจากหน้าจอ เพื่อช่วยให้คุณสามารถดูได้อย่างสบายตา

**คำเตือน:** ผลจากการปล่อยแสงสีฟ้าออกจากมอนิเตอร์ในระยะยาวอาจทำให้เกิดอาการบาดเจ็บในตวบุคคล เช่น ตาพร่า ตาล้า และตาเกิดความเสียหายได้ การใช้มอนิเตอร์เป็นระยะเวลานานอาจทำให้เกิดอาการปวดในบางส่วนของร่างกาย เช่น คอ แขน หลัง และขา

ในการลดความเสี่ยงการเกิดตาล้าและปวดคอ/แขน/หลัง/ไหล่จากการใช้จอภาพเป็นระยะเวลานาน เราขอแนะนำให้คุณ:

1. ดัดตั้งหน้าจอให้ห่างจากตาของคุณที่ระหว่าง 20 นิ้วถึง 28 นิ้ว (50 ซม.-70 ซม.)
  2. กะพริบตาบ่อยๆ เพื่อให้ดวงตาของคุณชุ่มชื้น หรือทำให้ตาเปียกขึ้นน้ำ หลังใช้จอภาพเป็นเวลานาน
  3. หยุดพัก 20 นาทีในทุกสองชั่วโมงเป็นประจำ และบ่อยๆ
  4. พักสายตาจากจอภาพและมองวัตถุไกลๆ ที่ระยะ 20 ฟุตเป็นเวลาอย่างน้อย 20 วินาทีในระหว่างหยุดพัก
  5. ยืดตัวเพื่อลดอาการเมื่อยของคอ แขน หลัง และขา ในระหว่างพัก
- **Warm (อุ่น):** เพิ่มอุณหภูมิสี หน้าจอจะปรากฏเป็นโทนสีที่อุ่นขึ้นด้วยสีแดง/เหลือง
  - **Cool (เย็น):** ลดอุณหภูมิสี หน้าจอจะปรากฏเป็นโทนสีที่เย็นขึ้นด้วยสีน้ำเงิน
  - **Custom Color (สีปรับแต่งเอง):** อนุญาตให้คุณปรับการตั้งค่าสีด้วยตัวคุณเอง กดปุ่ม  และ  ค้างไว้ เพื่อปรับค่าทั้งสามสี (R, G, B) และสร้างโหมดสีพรีเซตของคุณเองขึ้นมา
-

## Game Enhance Mode (โหมดปรับแต่งเกม)

คุณลักษณะนี้จะมีฟังก์ชันให้เลือกสามฟังก์ชัน เพื่อใช้ในการปรับแต่งประสบการณ์เล่นเกมของคุณ

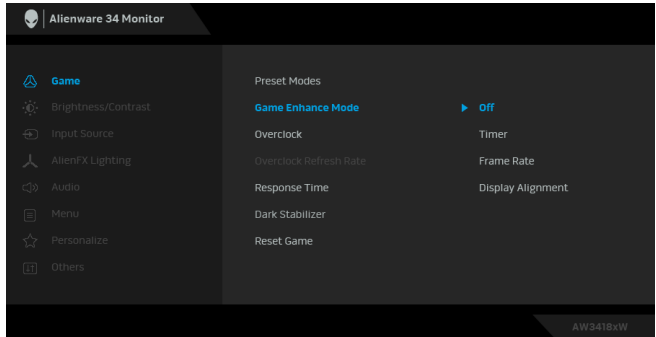

- **Off (ปิด)**

เลือกเพื่อปิดใช้งานฟังก์ชันภายใต้ **Game Enhance Mode (โหมดปรับแต่งเกม)**

- **Timer (ตัวตั้งเวลา)**

ช่วยให้คุณสามารถปิดหรือเปิดใช้งานตัวตั้งเวลาซึ่งอยู่ที่มุมซ้ายบนของจอแสดงผล ตัวตั้งเวลาจะแสดงเวลาที่ใช้ไปนับจากเริ่มเกม เลือกตัวเลือกจากรายการช่วงระยะเวลา เพื่อวัดอัตราเกมเป้าหมายของคุณ

- **Frame Rate (อัตราเฟรม)**

การเลือก **On (เปิด)** ช่วยให้คุณสามารถแสดงผลอัตราเฟรมต่อวินาทีปัจจุบัน ในขณะที่เล่นเกม ยิ่งอัตราสูงขึ้นเพียงใด การเคลื่อนไหวจะเรียบลื่นมากเพียงนั้น

- **Display Alignment (การปรับแนวการแสดงผล)**

เปิดใช้งานฟังก์ชันเพื่อช่วยในการปรับแนวเนื้อหาวิดีโอเป็นไปอย่างสมบูรณ์แบบ สำหรับจอแสดงผลหลายจอ

---

### **Overclock (โอเวอร์คล็อก)**

ช่วยให้คุณสามารถใช้งานมอเดิร์นที่อัตราการรีเฟรชได้สูงกว่าที่ระบุไว้ในข้อมูลจำเพาะสำหรับแผงควบคุม



**หมายเหตุ:** ฟังก์ชันนี้สามารถใช้งานได้เฉพาะเมื่อใช้อินพุต DP (DisplayPort) เท่านั้น

**หมายเหตุ:** โอเวอร์คล็อกอาจเป็นสาเหตุให้หน้าจอกระพริบ ในการลดเอฟเฟกต์ดังกล่าว ให้ลองตั้งค่าอัตราการรีเฟรชให้ต่ำลงในเมนู **Overclock Refresh Rate (อัตราการรีเฟรชโอเวอร์คล็อก)**

---

### **Overclock Refresh Rate (อัตราการรีเฟรชโอเวอร์คล็อก)**

ฟังก์ชันนี้จะเพิ่มอัตราการรีเฟรชสำหรับจอแสดงผลของคุณ

ใช้  หรือ  เพื่อปรับความถี่โดยการเพิ่มทีละ 5 Hz ตั้งแต่ 105 ถึง 120 Hz (สำหรับ AW3418DW) หรือ 150 ถึง 160 Hz (สำหรับ AW3418HW)

หลังจากที่คุณระบุอัตราการรีเฟรช จะปรากฏข้อความดังต่อไปนี้เพื่อแสดงข้อมูลกระบวนการ:

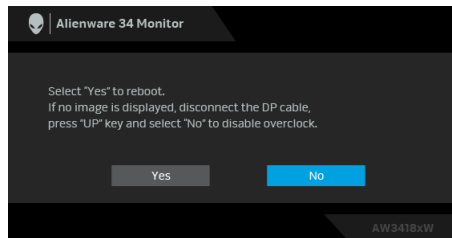

**หมายเหตุ:** ฟังก์ชันนี้จะพร้อมใช้งานเฉพาะเมื่อมีการเปิดใช้งาน **Overclock (โอเวอร์คล็อก)** เท่านั้น

**หมายเหตุ:** โอเวอร์คล็อกอาจเป็นสาเหตุให้หน้าจอกระพริบ ในการลดเอฟเฟกต์ดังกล่าว ให้ลองตั้งค่าอัตราการรีเฟรชให้ต่ำลง

---

### **เวลาในการตอบสนอง**

อนุญาตให้คุณตั้งค่า **Response Time (เวลาในการตอบสนอง)** เป็น **Normal (ปกติ)**, **Fast (เร็ว)** หรือ **Super Fast (เร็วมากเป็นพิเศษ)**

---

## Dark Stabilizer (ตัวปรับความมืดให้สม่ำเสมอ)

คุณลักษณะนี้จะปรับปรุงความสามารถในการมองเห็นได้ดีขึ้นในฉากเล่นเกมที่มีมืด ยังมีค่าสูงขึ้นเพียงใด (ระหว่าง 0 ถึง 3) ความสามารถในการมองเห็นในบริเวณภาพแสดงผลที่มีดจะยิ่งดีขึ้นเพียงนั้น

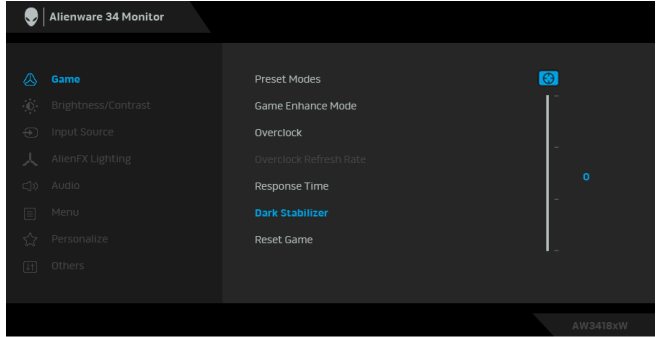

## Reset Game (รีเซ็ตเกม)

เลือกตัวเลือกนี้ เพื่อคืนค่าการตั้งค่าเกมตามค่าเริ่มต้น







## Brightness/ Contrast (ความสว่าง/ ความเข้ม)

ใช้เมนูนี้ เพื่อเปิดทำงานการปรับ **Brightness/Contrast** (ความสว่าง/ความเข้ม)

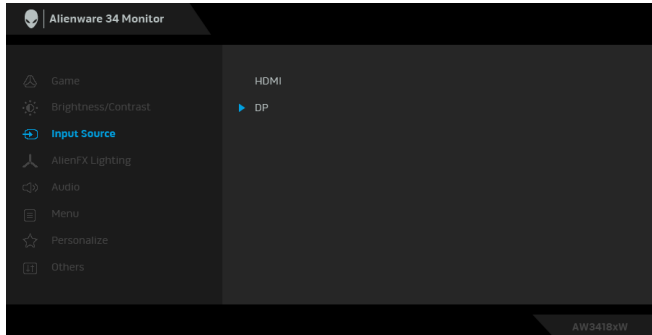

---

**Brightness**  
**(ความสว่าง)****Brightness (ความสว่าง)** ปรับความสว่างของไฟพื้นหลังกดปุ่ม  เพื่อเพิ่มความสว่าง และกดปุ่ม  เพื่อลดความสว่าง (ต่ำสุด 0 / สูงสุด 100)**Contrast**  
**(ความเข้ม)**ปรับ **Brightness (ความสว่าง)** ก่อน จากนั้นจึงปรับ **Contrast (ความเข้ม)** เฉพาะเมื่อจำเป็นต้องปรับเท่านั้นกดปุ่ม  เพื่อเพิ่มความเข้ม และกดปุ่ม  เพื่อลดความเข้ม (ต่ำสุด 0 / สูงสุด 100)ฟังก์ชัน **Contrast (ความเข้ม)** จะปรับค่าความแตกต่างระหว่างความมืดและความสว่างบนหน้าจอของจอภาพ**Input Source**  
**(แหล่งสัญญาณ**  
**ขาเข้า)**ใช้เมนู **Input Source (เลือกสัญญาณเข้า)** เพื่อเลือกสัญญาณเข้าระหว่างสัญญาณวิดีโอที่แตกต่างกันที่อาจเชื่อมต่ออยู่กับจอแสดงผลของคุณ**HDMI**เลือกสัญญาณเข้า **HDMI** เมื่อคุณกำลังใช้ขั้วต่อ HDMI**DP**เลือกสัญญาณขาเข้า **DP** เมื่อคุณใช้ขั้วต่อ DisplayPort (DP)





## AlienFX Lighting (ไฟส่องสว่าง AlienFX)

ใช้เมนูนี้เพื่อปรับไฟโลโก้ Alienware ไฟ Triad ที่ด้านหลังและที่ขาตั้งของจอภาพ โคมดาวนไลท์ที่ด้านล่างของจอภาพและปุ่มเปิด / ปิด

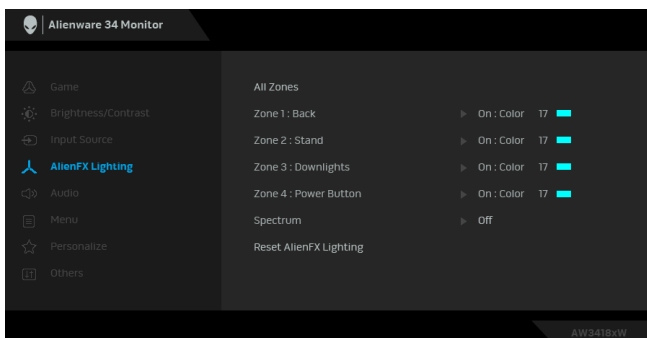

ก่อนที่จะทำการปรับเปลี่ยนใด ๆ เลือกใดหรือทั้งหมด 4 โซนเหล่านี้ จากเมนูย่อย ภาพประกอบด้านล่างแสดงโซนการทำงานของไฟ

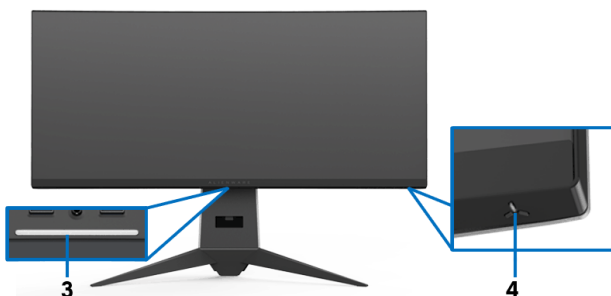
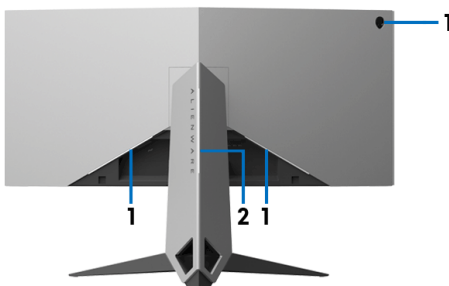

## All Zones (ทุกโซน)

หากต้องการระบุสีแสง LED สำหรับพื้นที่ที่เลือกให้เลือก **On (เปิด)** และกดปุ่ม  เพื่อไฮไลต์ตัวเลือก **Custom Color (สีที่กำหนดเอง)**



## Zone 1: Back (โซนที่ 1: ย้อนกลับ)

## Zone 2: Stand (โซนที่ 2: ขาตั้ง)

## Zone 3: Downlights (โซนที่ 3: ดาวน์ไลท์)

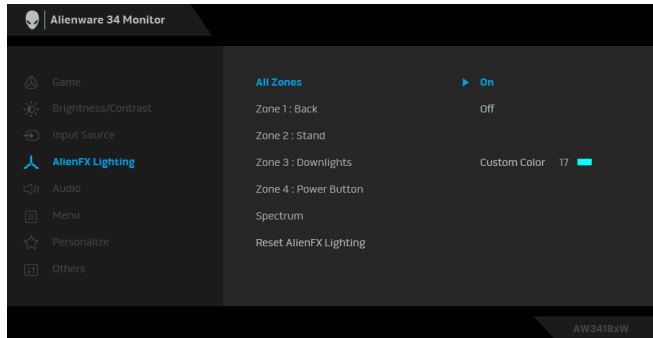
## Zone 4: Power Button (โซนที่ 4: ปุ่มเปิดปิด)



จากนั้น ทำการเลือกจากรายการสีที่มีอยู่ 20 สีโดยใช้ปุ่ม  และปุ่ม 

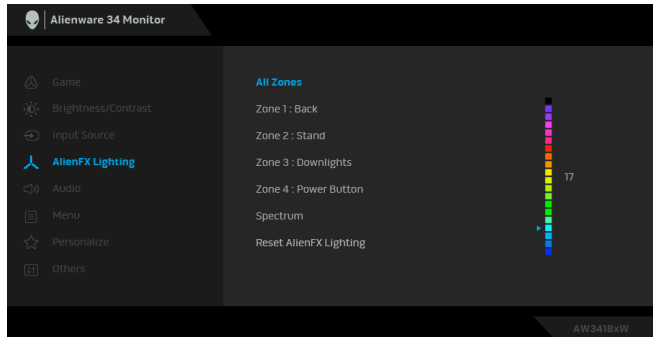

---

ตารางต่อไปนี้แสดงหมายเลขสีและรหัส RGB ที่ใช้สำหรับ LED 20 สี

หมายเลข	R	G	B
1	0	0	0
2	100	0	240
3	144	0	240
4	240	0	240
5	240	0	176
6	240	0	112
7	240	0	0
8	240	80	0
9	240	128	0
10	240	224	0
11	120	240	0
12	160	240	0
13	100	245	35
14	0	240	0
15	0	240	85
16	70	240	145
17	0	240	240
18	0	160	240
19	0	96	240
20	0	0	240

ในการปิดไฟสองสว่าง AlienFX ให้เลือก **Off (ปิด)**

หมายเหตุ: ฟังก์ชันเหล่านี้จะใช้ได้เฉพาะเมื่อ **Spectrum (สเปคตรัม)** ถูกปิดใช้งาน

---

## Spectrum (สเปคตรัม)

เมื่อคุณเลือก **On (เปิด)** ไฟส่องสว่าง AlienFX จะติดสว่าง และเปลี่ยนสีตามลำดับของสเปคตรัม: แดง ส้ม เหลือง เขียว น้ำเงิน คราม และม่วง

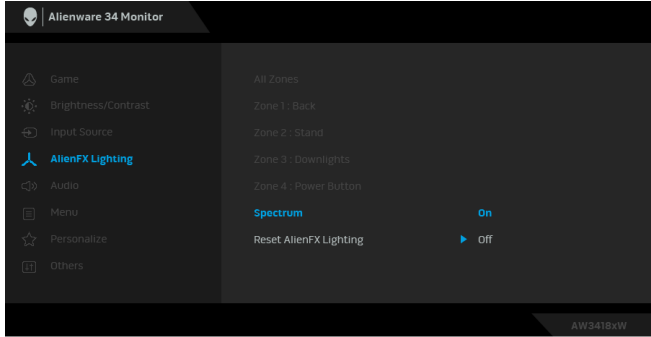

หมายเหตุ: เมื่อฟังก์ชันนี้ **On (เปิด)** ใช้งาน ฟังก์ชันด้านลบจะปิดการทำงานลง

## Reset AlienFX Lighting (รีเซ็ตไฟส่องสว่าง AlienFX)

เลือกตัวเลือกนี้ เพื่อคืนค่าการตั้งค่าไฟส่องสว่างตามค่าเริ่มต้น



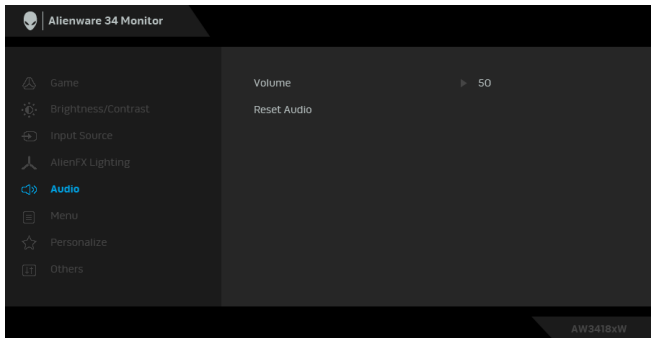

## Audio (ระบบเสียง)



## Volume (ระดับเสียงดัง)

ช่วยให้คุณสามารตั้งค่าระดับเสียงดังสำหรับสัญญาณเสียงออกไปที่หูฟัง

ใช้  หรือ  เพื่อปรับระดับเสียงดังจาก 0 ถึง 100

## Reset Audio (รีเซ็ตระบบเสียง)

เลือกตัวเลือกนี้เพื่อเรียกคืนการตั้งค่าระบบเสียงตามค่าเริ่มต้น



## Menu (เมนู)

เลือกตัวเลือกนี้ เพื่อปรับการตั้งค่าของ OSD เช่น ภาษาของ OSD เวลาที่เมนูจะยังคงอยู่บนหน้าจอ เป็นต้น

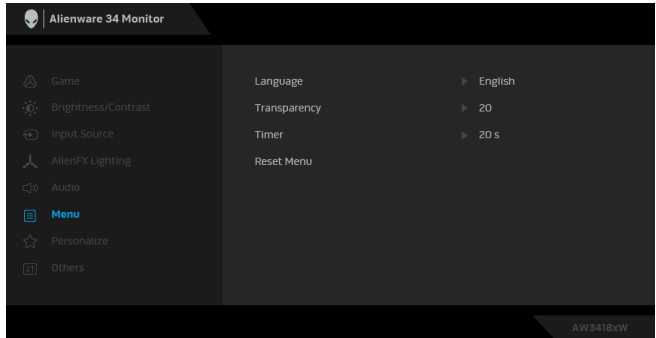

### Language (ภาษา)

ตั้งค่าการแสดงผล OSD เป็นหนึ่งในแปดภาษาเหล่านี้ (อังกฤษ สเปน ฝรั่งเศส เยอรมัน โปรตุเกสในบราซิล รัสเซีย จีนตัวย่อ หรือ ญี่ปุ่น)

### Transparency (ความโปร่งแสง)

เลือกตัวเลือกนี้เพื่อเปลี่ยนความโปร่งแสงของเมนูโดยการกดปุ่ม และ (ต่ำสุด 0 / สูงสุด 100)

### Timer (ตัวตั้งเวลา)

ตั้งระยะเวลาที่ OSD จะยังคงแสดงอยู่บนหน้าจอ หลังจากที่คุณกดปุ่มครั้งสุดท้าย

ใช้ หรือ เพื่อปรับสไลเดอร์โดยเพิ่มขึ้นครั้งละ 1 วินาที ตั้งแต่ 5 ถึง 60 วินาที

### Reset Menu (เมนูรีเซ็ต)

รีเซ็ตการตั้งค่า OSD ทั้งหมดเป็นค่ามาตรฐานจากโรงงาน



## Personalize (ปรับแต่งเอง)

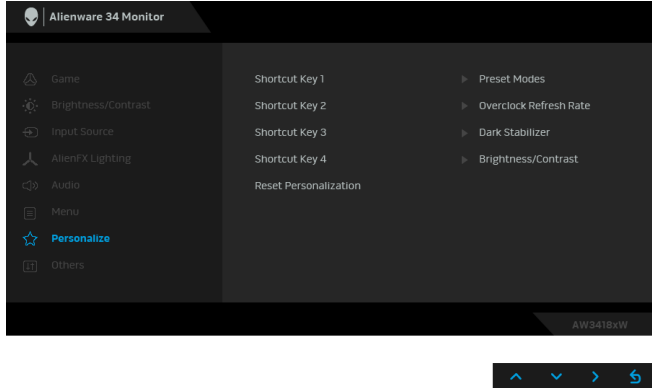

### Shortcut Key 1 (ปุ่มทางลัด 1)

ช่วยให้คุณเลือกคุณสมบัติจาก **Preset Modes** (โหมดฟรีเซ็ด), **Overclock Refresh Rate** (อัตราการรีเฟรชโอเวอร์คล็อก), **Dark Stabilizer** (ตัวปรับความมืดให้สม่ำเสมอ), **Brightness/Contrast** (ความสว่าง/ความเข้ม), **Game Enhance Mode** (โหมดปรับแต่งเกม), **Input Source** (แหล่งสัญญาณขาเข้า), หรือ **Volume** (ระดับเสียงดัง) และตั้งค่าเป็นปุ่มทางลัด

### Shortcut Key 2 (ปุ่มทางลัด 2)

### Shortcut Key 3 (ปุ่มทางลัด 3)

### Shortcut Key 4 (ปุ่มทางลัด 4)

### Reset Personalization (รีเซ็ตการ ปรับแต่งการตั้งค่าส่วนบุคคล)

คืนค่าปุ่มทางลัดเป็นค่าเริ่มต้นจากโรงงาน



## Others (อื่นๆ)

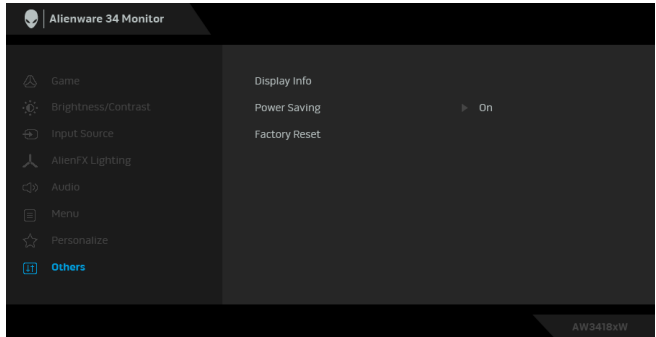

### Display Info (ข้อมูลการ แสดงผล)

แสดงการตั้งค่าปัจจุบันของมอนิเตอร์นี้

### Power Saving (การประหยัด พลังงาน)

การตั้งค่าตามค่าเริ่มต้นคือ **On (เปิด)** ช่วยให้จอภาพเข้าสู่โหมดสลีปเมื่อระบบสลีป การเลือก **Off (ปิด)** อาจทำให้จอภาพไม่เข้าสู่โหมดสลีป และทำให้ไม่สามารถปลุกให้ทำงานได้

**หมายเหตุ:** การกดปุ่มใดๆ (ยกเว้นปุ่มเปิดปิด) บนแผงควบคุมด้านหน้าของจอภาพ อาจเป็นการปลุกจอภาพให้ทำงาน หลังจากเข้าสู่โหมดสลีป

### Factory Reset (การรีเซ็ตค่า จากโรงงาน)

รีเซ็ตการตั้งค่าทั้งหมดเป็นค่ามาตรฐานจากโรงงาน

## ข้อความเตือน OSD

เมื่อจอภาพเข้าสู่โหมด **Power Saving (การประหยัดพลังงาน)** จะมีข้อความต่อไปนี้ปรากฏขึ้น:

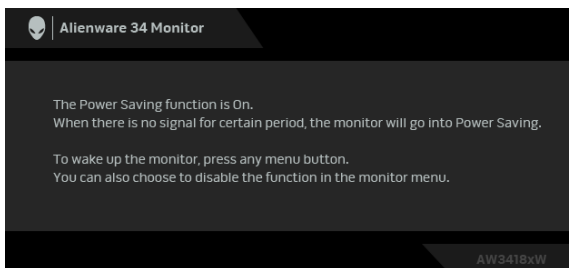

ดูรายละเอียดเพิ่มเติมจาก [การแก้ไขปัญหา](#)

## การตั้งค่าความละเอียดที่เหมาะสมที่สุด

ในการตั้งค่าจอภาพเป็นความละเอียดสูงสุด:

ใน Windows 7, Windows 8 และ Windows 8.1:

1. สำหรับ Windows 8 และ Windows 8.1 เท่านั้น เลือกรูปแบบภาพเดสก์ท็อปเพื่อสลับไปยังคลาสสิกเดสก์ท็อป
2. คลิกขวานบนเดสก์ท็อปและเลือก **ความละเอียดของหน้าจอ**
3. คลิกรายการแบบเปิดลงมาสำหรับความละเอียดของหน้าจอและเลือก **3440 x 1440** (สำหรับ AW3418DW) หรือ **2560 x 1080** (สำหรับ AW3418HW)
4. คลิก **ตกลง**

ใน Windows 10:

1. คลิกขวานบนเดสก์ท็อป และคลิกที่ **การตั้งค่าการแสดงผล**
2. คลิกที่ **การตั้งค่าการแสดงผลขั้นสูง**
3. คลิกรายการแบบเปิดลงมาสำหรับ **ความละเอียด** และเลือก **3440 x 1440** (สำหรับ AW3418DW) หรือ **2560 x 1080** (สำหรับ AW3418HW)
4. คลิกที่ **นำไปใช้**

ถ้าคุณไม่เห็นตัวเลือก 3440 x 1440 หรือ 2560 x 1080 คุณอาจจำเป็นต้องปรับปรุงไดรเวอร์กราฟฟิกของคุณ ขึ้นอยู่กับคอมพิวเตอร์ของคุณ ให้ดำเนินการหนึ่งในขั้นตอนดังต่อไปนี้ให้เสร็จสมบูรณ์:

ถ้าคุณมีคอมพิวเตอร์เดสก์ท็อป หรือคอมพิวเตอร์แล็ปท็อปของ Dell:

- ไปยัง **[www.dell.com/support](http://www.dell.com/support)** ป้อนแท็กบริการของคุณ และดาวน์โหลดไดรเวอร์กราฟฟิกล่าสุดสำหรับกราฟฟิกการ์ดของคุณ

ถ้าคุณใช้คอมพิวเตอร์ที่ไม่ใช่ของ Dell (แล็ปท็อปหรือเดสก์ท็อป):

- ไปยังหน้าเว็บไซต์สนับสนุนสำหรับคอมพิวเตอร์ของคุณ และดาวน์โหลดไดรเวอร์กราฟฟิกล่าสุด
- ไปยังเว็บไซต์กราฟฟิกการ์ดของคุณ และดาวน์โหลดไดรเวอร์กราฟฟิกล่าสุด



## การใช้การเอียง พลิกหมุน และการยึดตามแนวตั้ง

**หมายเหตุ:** ดำเนินการตามขั้นตอนต่อไปเพื่อเชื่อมต่อขาตั้งซึ่งนำส่งมาพร้อมจอภาพของคุณ หากคุณเชื่อมต่อขาตั้งที่ซื้อมาจากแหล่งอื่น ให้ทำตามขั้นตอนในการติดตั้งที่มาพร้อมกับขาตั้งนั้นแทน

### การเอียง พลิกหมุน

ด้วยขาตั้งที่ติดกับจอภาพ คุณสามารถเอียงและหมุนจอภาพเพื่อความสะดวกในการรับชมที่มุมมองต่างๆ ได้

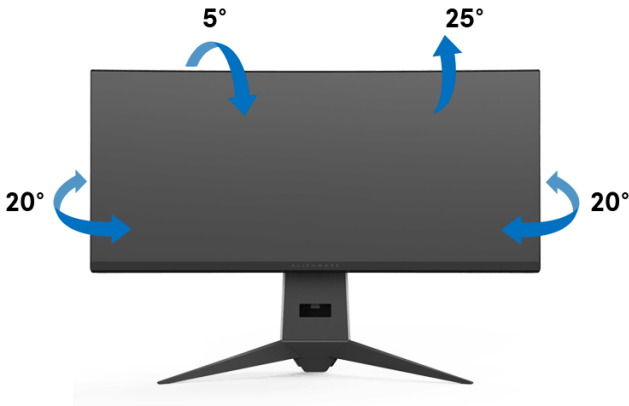

**หมายเหตุ:** ขาตั้งไม่ได้ถูกติดตั้งมาจากโรงงานเมื่อนำส่งมา

### การยึดตามแนวตั้ง

**หมายเหตุ:** ขาตั้งยึดตามแนวตั้งได้มากถึง 130 มม. ภาพด้านล่างสาธิตถึงวิธีการยึดขาตั้งในแนวตั้ง

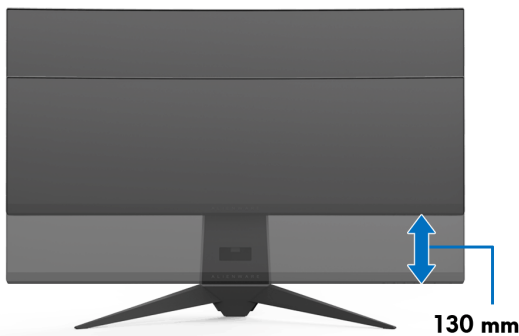

# การแก้ปัญหา

**⚠ คำเตือน:** ก่อนที่คุณจะเริ่มขั้นตอนใดๆ ในส่วนนี้ ให้ปฏิบัติตาม **ขั้นตอนเพื่อความปลอดภัย**

## การทดสอบตัวเอง

จอภาพของคุณมีคุณสมบัติในการทดสอบตัวเอง ซึ่งช่วยให้คุณตรวจสอบว่าจอภาพทำงานได้เหมาะสมหรือไม่ ถ้าจอภาพและคอมพิวเตอร์ของคุณเชื่อมต่อกันอย่างเหมาะสมแล้ว แต่หน้าจอยังมีตออยู่ ให้รับการทดสอบตัวเองของจอภาพ โดยการทำตามขั้นตอนต่อไปนี้:

1. ปิดเครื่องทั้งคอมพิวเตอร์และจอภาพของคุณ
2. ดึงสายเคเบิลวิดีโอออกจากด้านหลังของคอมพิวเตอร์ เพื่อให้แน่ใจในการดำเนินการทดสอบด้วยตัวเองอย่างถูกต้อง ให้ถอดสายเคเบิลดิจิทัลทั้งหมดออกจากด้านหลังของคอมพิวเตอร์
3. เปิดจอภาพ

**✍ หมายเหตุ:** กล้องโต้ตอบควรจะมีปรากฏบนหน้าจอ (บนพื้นหลังสีดำ) หากจอแสดงผลไม่สามารถรับสัญญาณวิดีโอ และทำงานได้อย่างถูกต้อง จอแสดงผลในขณะที่อยู่ในโหมดการทดสอบตัวเอง ไฟเพาเวอร์ LED จะกระพริบเป็นสีขาว

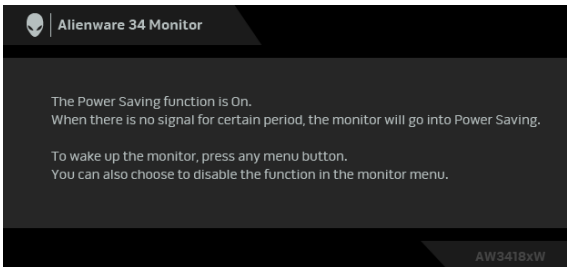

**✍ หมายเหตุ:** กล้องนี้อาจปรากฏระหว่างที่ระบบทำงานตามปกติด้วย หากถอดสายวิดีโอออก หรือสายวิดีโอเกิดชำรุดเสียหาย

4. ปิดจอภาพของคุณ และต่อสายเคเบิลวิดีโอใหม่อีกครั้ง จากนั้นเปิดทั้งคอมพิวเตอร์และจอภาพของคุณ

หากหน้าจอของจอภาพยังคงว่างหลังจากที่คุณดำเนินการตามกระบวนการก่อนหน้านี้แล้ว ให้ตรวจสอบตัวควบคุมวิดีโอและคอมพิวเตอร์ของคุณ เพราะจอภาพของคุณทำงานเป็นปกติ

## ระบบตรวจวิเคราะห์ที่ติดตั้งมาพร้อมเครื่อง

จอภาพของคุณติดตั้งเครื่องมือตรวจวิเคราะห์ เพื่อช่วยตรวจสอบว่าสิ่งผิดปกติที่กำลังเกิดขึ้นบนหน้าจอ เป็นปัญหาที่เกิดจากจอภาพ หรือระบบคอมพิวเตอร์และวิดีโอการ์ดของคุณ

**หมายเหตุ:** คุณสามารถเรียกใช้ระบบวินิจฉัยที่ติดตั้งไว้ในตัวนี้ได้เฉพาะเมื่อมีการปลดสายเคเบิลวิดีโอออกแล้ว และจอภาพอยู่ในโหมดการทดสอบตัวเองเท่านั้น

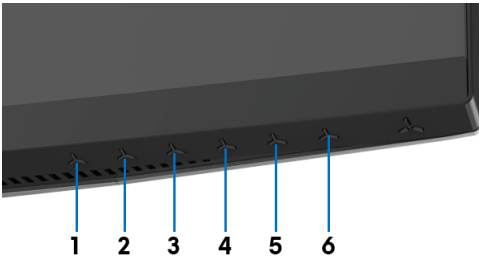

การรันระบบตรวจวิเคราะห์ที่ติดตั้งมากับเครื่อง:

1. ตรวจสอบว่าหน้าจอสะอาด (ไม่มีฝุ่นบนหน้าจอ)
2. ถอดสายสัญญาณภาพออกจากด้านหลังของคอมพิวเตอร์หรือจอภาพ จอภาพจะเข้าสู่โหมดการทดสอบตัวเอง
3. กดปุ่ม **3** ค้างไว้เป็นเวลา 5 วินาที หน้าจอสีเทาจะปรากฏขึ้น
4. ตรวจสอบหน้าจอเพื่อหาสิ่งผิดปกติอย่างละเอียด
5. กดปุ่ม **3** ปุ่ม 1 สีของหน้าจอจะเปลี่ยนเป็นสีแดง
6. ตรวจสอบการแสดงผลเพื่อหาสิ่งผิดปกติ
7. ทำตามขั้นตอนที่ 5 และ 6 ซ้ำอีกครั้ง เพื่อตรวจสอบการแสดงผลบนหน้าจอสีเขียว สีน้ำเงิน ดำ และสีขาว

การทดสอบเสร็จสิ้นเมื่อหน้าจอสีขาวปรากฏขึ้น ออกจากการทำงานโดยนปุ่ม **3** ซ้ำอีกครั้ง ถ้าคุณตรวจไม่พบสิ่งผิดปกติบนหน้าจอ ด้วยการใช้อุปกรณ์เครื่องมือตรวจวิเคราะห์ที่ติดตั้งมาพร้อมเครื่อง แสดงว่าจอภาพทำงานปกติ ตรวจสอบการ์ดวิดีโอ และคอมพิวเตอร์

## ปัญหาทั่วไป

ตารางต่อไปนี้เป็นข้อมูลทั่วไปเกี่ยวกับปัญหาของจอภาพโดยทั่วไปที่คุณอาจประสบ และแนวทางแก้ไขที่เป็นไปได้:

อาการทั่วไป	ปัญหาที่พบ	แนวทางแก้ไขที่เป็นไปได้
ไม่มีภาพ/ไฟ LED ดับ	ไม่มีภาพ	<ul style="list-style-type: none"><li>ดูให้แน่ใจว่าได้เชื่อมต่อสายวิดีโอกับจอภาพและคอมพิวเตอร์ถูกต้อง และแน่นดีแล้ว</li><li>ตรวจสอบว่าขั้วจ่ายไฟทำงานเป็นปกติ โดยใช้อุปกรณ์ไฟฟ้าอื่นทดสอบ</li><li>ดูว่าคัปเปอร์เพาเวอร์สุดแล้ว</li><li>ตรวจสอบให้แน่ใจว่า มีการเลือกแหล่งสัญญาณเข้าที่ถูกต้องในเมนู <b>Input Source (แหล่งสัญญาณขาเข้า)</b></li></ul>
ไม่มีภาพ/ไฟ LED ดิบ	ไม่มีภาพ หรือ จอแสดงผลไม่สว่าง	<ul style="list-style-type: none"><li>เพิ่มความสว่าง &amp; ความคมชัดผ่าน OSD</li><li>ดำเนินการตรวจสอบคุณสมบัติการทดสอบตัวเองของจอภาพ</li><li>ตรวจสอบพินในขั้วต่อสายวิดีโอว่าหักหรืองอหรือไม่</li><li>รันระบบตรวจวิเคราะห์ที่ติดตั้งมากับเครื่อง</li><li>ตรวจสอบให้แน่ใจว่า มีการเลือกแหล่งสัญญาณเข้าที่ถูกต้องในเมนู <b>Input Source (แหล่งสัญญาณขาเข้า)</b></li></ul>
ภาพไม่ชัด	ภาพ เลือน เบลอ หรือมีเงา	<ul style="list-style-type: none"><li>กำจัดสายต่อวิดีโอออก</li><li>รีเซ็ตจอภาพเป็นค่าที่ตั้งมาจากโรงงาน</li><li>เปลี่ยนความละเอียดวิดีโอกลับเป็นอัตราส่วนภาพ ที่ถูกต้อง</li></ul>
ภาพสั่น/เดิน	ภาพเป็นคลื่นหรือ มีการสั่นเล็กน้อย	<ul style="list-style-type: none"><li>รีเซ็ตจอภาพเป็นค่าที่ตั้งมาจากโรงงาน</li><li>ตรวจสอบปัจจัยด้านสภาพแวดล้อม</li><li>เปลี่ยนสถานที่ตั้งจอภาพ และทดสอบในห้องอื่น</li></ul>
จุดภาพหาย	หน้าจอ LCD มีจุด	<ul style="list-style-type: none"><li>ปิดและเปิดเครื่องใหม่</li><li>พิกเซลที่ดับอย่างถาวรเป็นข้อบกพร่องตามธรรมชาติ ที่อาจเกิดขึ้นได้ในเทคโนโลยี LCD</li><li>ดูข้อมูลเพิ่มเติมเกี่ยวกับนโยบายคุณภาพและพิกเซลมอนิเตอร์ของ Dell ได้ที่ไซต์ฝ่ายสนับสนุนของ Dell: <b><a href="http://www.dell.com/support/monitors">www.dell.com/support/monitors</a></b></li></ul>
พิกเซลที่ติดแน่น	หน้าจอ LCD มีจุดสว่าง	<ul style="list-style-type: none"><li>ปิดและเปิดเครื่องใหม่</li><li>พิกเซลที่ดับอย่างถาวรเป็นข้อบกพร่องตามธรรมชาติ ที่อาจเกิดขึ้นได้ในเทคโนโลยี LCD</li><li>ดูข้อมูลเพิ่มเติมเกี่ยวกับนโยบายคุณภาพและพิกเซลมอนิเตอร์ของ Dell ได้ที่ไซต์ฝ่ายสนับสนุนของ Dell: <b><a href="http://www.dell.com/support/monitors">www.dell.com/support/monitors</a></b></li></ul>

ปัญหาเกี่ยวกับความสว่าง	ภาพมืดเกินไปหรือสว่างเกินไป	<ul style="list-style-type: none"> <li>รีเซ็ตจอภาพเป็นค่าที่ตั้งมาจากโรงงาน</li> <li>ปรับความสว่าง &amp; ความคมชัดด้วย OSD</li> </ul>
ความผิดเพี้ยนทางเรขาคณิต	หน้าจอไม่อยู่กึ่งกลางพอดี	<ul style="list-style-type: none"> <li>รีเซ็ตจอภาพเป็นค่าที่ตั้งมาจากโรงงาน</li> </ul>
เส้นแนวนอน/แนวตั้ง	หน้าจอมีเส้นหนึ่งหรือหลายเส้น	<ul style="list-style-type: none"> <li>รีเซ็ตจอภาพเป็นค่าที่ตั้งมาจากโรงงาน</li> <li>ดำเนินการกระบวนการตรวจสอบคุณสมบัติการทดสอบตัวเองของจอภาพ และดูว่าเส้นเหล่านี้แสดงอยู่ในโหมดการทดสอบตัวเองด้วยหรือไม่</li> <li>ตรวจสอบพินในขั้วต่อสายวิดีโอว่าหักหรืองอหรือไม่</li> <li>รันระบบตรวจวิเคราะห์ที่ติดตั้งมากับเครื่อง</li> </ul>
ปัญหาการชิงโครในซ์	หน้าจอมีสัญญาณรบกวน หรือเหมือนภาพฉีกขาด	<ul style="list-style-type: none"> <li>รีเซ็ตจอภาพเป็นค่าที่ตั้งมาจากโรงงาน</li> <li>ดำเนินการกระบวนการตรวจสอบคุณสมบัติการทดสอบตัวเองของจอภาพ เพื่อดูว่าหน้าจอที่มีสัญญาณรบกวนนี้ปรากฏอยู่ในโหมดการทดสอบตัวเองด้วยหรือไม่</li> <li>ตรวจสอบพินในขั้วต่อสายวิดีโอว่าหักหรืองอหรือไม่</li> <li>รีสตาร์ทคอมพิวเตอร์ใน <i>โหมดปลอดภัย</i></li> </ul>
หัวข้อที่เกี่ยวกับความปลอดภัย	มีควันหรือประกายไฟที่สังเกตเห็นได้	<ul style="list-style-type: none"> <li>ไม่ต้องทำกระบวนการแก้ปัญหาใดๆ</li> <li>ให้ติดต่อ Dell ทันที</li> </ul>
ปัญหาเกี่ยวกับความไม่ต่อเนื่อง	จอภาพทำงานบ้างไม่ทำงานบ้าง	<ul style="list-style-type: none"> <li>ดูให้แน่ใจว่าได้เชื่อมต่อสายวิดีโอกับจอภาพและคอมพิวเตอร์ถูกต้อง และแน่นดีแล้ว</li> <li>รีเซ็ตจอภาพเป็นค่าที่ตั้งมาจากโรงงาน</li> <li>ดำเนินการกระบวนการตรวจสอบคุณสมบัติการทดสอบตัวเองของจอภาพ และดูว่าปัญหาความไม่ต่อเนื่องเกิดขึ้นในโหมดการทดสอบตัวเองด้วยหรือไม่</li> </ul>
สหายไป	ภาพไม่มีสี	<ul style="list-style-type: none"> <li>ดำเนินการตรวจสอบคุณสมบัติการทดสอบตัวเองของจอภาพ</li> <li>ดูให้แน่ใจว่าได้เชื่อมต่อสายวิดีโอกับจอภาพและคอมพิวเตอร์ถูกต้อง และแน่นดีแล้ว</li> <li>ตรวจสอบพินในขั้วต่อสายวิดีโอว่าหักหรืองอหรือไม่</li> </ul>
สีผิดเพี้ยน	สีของภาพไม่ดี	<ul style="list-style-type: none"> <li>เปลี่ยนการตั้งค่าของ <b>Preset Modes (โหมดพรีเซต)</b> ในเมนู <b>Game (เกม)</b> แบบ OSD ขึ้นอยู่กับแอปพลิเคชัน</li> <li>ปรับค่า R/G/B ภายใต้ <b>Custom Color (สีปรับแต่งเอง)</b> ในเมนู <b>Game (เกม)</b> แบบ OSD</li> <li>รันระบบตรวจวิเคราะห์ที่ติดตั้งมากับเครื่อง</li> </ul>
ภาพค้างจอกจากภาพนิ่งที่ค้างอยู่บนจอภาพเป็นเวลานานๆ	มีเงาบางๆ จากภาพนิ่งที่เล่นปรากฏบนหน้าจอ	<ul style="list-style-type: none"> <li>ใช้คุณสมบัติการจัดการพลังงาน เพื่อปิดจอภาพได้ตลอดเวลาเมื่อไม่ใช้งาน (สำหรับข้อมูลเพิ่มเติม <a href="#">โหมดการจัดการพลังงาน</a>)</li> <li>หรือใช้ภาพรักษาหน้าจอที่เปลี่ยนไปมาตลอดเวลา</li> </ul>

## ปัญหาเฉพาะของผลิตภัณฑ์

อาการเฉพาะ	ปัญหาที่พบ	แนวทางแก้ไขที่เป็นไปได้
ภาพบนหน้าจอ เล็กเกินไป	ภาพอยู่กึ่งกลางหน้าจอ แต่ไม่เต็มจอภาพ	<ul style="list-style-type: none"> <li>รีเซ็ตจอภาพเป็นค่าที่ตั้งมาจากโรงงาน</li> </ul>
ไม่สามารถปรับจอภาพด้วยปุ่มต่างๆ ที่แผงด้านหน้าได้	OSD ไม่ปรากฏบนหน้าจอ	<ul style="list-style-type: none"> <li>ปิดจอภาพ ปลดปลั๊กไฟออก แล้วเสียบกลับเข้าไปใหม่ จากนั้นจึงปิดจอภาพ</li> </ul>
ไม่มีสัญญาณเข้าเครื่อง เมื่อผู้ใช้กดปุ่มควบคุมต่างๆ	ไม่มีภาพ ไฟ LED เป็นสีน้ำเงิน	<ul style="list-style-type: none"> <li>ตรวจสอบแหล่งที่มาของสัญญาณ ดูให้แน่ใจว่าคอมพิวเตอร์ไม่ได้อยู่ในโหมดประหยัดพลังงาน โดยเลื่อนเมาส์หรือกดปุ่มบนแป้นพิมพ์</li> <li>ตรวจสอบว่าเสียบสายสัญญาณเข้าที่ดีแล้ว เสียบสายสัญญาณใหม่อีกครั้งถ้าจำเป็น</li> <li>รีเซ็ตคอมพิวเตอร์หรือเครื่องเล่นวีดีโอ</li> </ul>
ภาพไม่เต็มหน้าจอ	ภาพสูงหรือกว้าง ไม่เต็มหน้าจอ	<ul style="list-style-type: none"> <li>เนื่องจากรูปแบบวีดีโอ (สัดส่วนภาพ) ที่แตกต่างกันของดีวีดี อาจทำให้จอภาพแสดงผลเต็มหน้าจอ</li> <li>รันระบบตรวจวิเคราะห์ที่ติดตั้งมากับเครื่อง</li> </ul>

## ปัญหาเฉพาะเรื่อง Universal Serial Bus

อาการเฉพาะ	ปัญหาที่พบ	แนวทางแก้ไขที่เป็นไปได้
อินเทอร์เฟซ USB ไม่ทำงาน	อุปกรณ์ต่อพ่วง USB ไม่ทำงาน	<ul style="list-style-type: none"> <li>• ตรวจสอบว่าจอภาพของคุณเปิดอยู่</li> <li>• เชื่อมต่อสายอัปสตรีมไปยังคอมพิวเตอร์ของคุณใหม่</li> <li>• เชื่อมต่ออุปกรณ์ต่อพ่วง USB ใหม่ (ขั้วต่อดาวนสตรีม)</li> <li>• ปิดและเปิดจอภาพอีกครั้ง</li> <li>• รีบูทคอมพิวเตอร์</li> <li>• อุปกรณ์ USB บางชิ้น เช่น HDD พกพาภายนอก ต้องการกระแสไฟหล่อเลี้ยง ให้เชื่อมต่ออุปกรณ์นั้นกับระบบคอมพิวเตอร์</li> </ul>
อินเทอร์เฟซ USB 3.0 ความเร็วสูงทำงานได้ช้า	อุปกรณ์ต่อพ่วง USB 3.0 ความเร็วสูงทำงานได้ช้า หรือไม่ทำงานเลย	<ul style="list-style-type: none"> <li>• ตรวจสอบว่าคอมพิวเตอร์ของคุณสามารถใช้ USB 3.0 ได้</li> <li>• คอมพิวเตอร์บางเครื่องมีทั้งพอร์ต USB 3.0, USB 2.0 และ USB 1.1 ดูให้แน่ใจว่าใช้พอร์ต USB ที่ถูกต้อง</li> <li>• เชื่อมต่อสายอัปสตรีมไปยังคอมพิวเตอร์ของคุณใหม่</li> <li>• เชื่อมต่ออุปกรณ์ต่อพ่วง USB ใหม่ (ขั้วต่อดาวนสตรีม)</li> <li>• รีบูทคอมพิวเตอร์</li> </ul>
อุปกรณ์เสริม USB แบบไร้สายหยุดทำงาน เมื่อมีการเสียบอุปกรณ์ USB 3.0	อุปกรณ์เสริม USB แบบไร้สายตบสนองช้า หรือทำงานเฉพาะเมื่อระยะห่างระหว่างอุปกรณ์เสริมและตัวรับสัญญาณลดลง	<ul style="list-style-type: none"> <li>• เพิ่มระยะห่างระหว่างอุปกรณ์เสริม USB 3.0 และตัวรับสัญญาณ USB แบบไร้สาย</li> <li>• วางตัวรับสัญญาณ USB แบบไร้สายให้อยู่ใกล้ที่สุดเท่าที่จะเป็นไปได้กับอุปกรณ์เสริม USB แบบไร้สาย</li> <li>• ใช้สายเคเบิล USB แบบต่อยาวเพื่อติดตั้งตัวรับสัญญาณ USB แบบไร้สายให้ใกล้ที่สุดเท่าที่จะเป็นไปได้จากพอร์ต USB 3.0</li> </ul>

# ภาคผนวก

**คำเตือน:** ขั้นตอนเพื่อความปลอดภัย

**⚠ คำเตือน:** การใช้ตัวควบคุม การปรับแต่ง หรือกระบวนการอื่นๆ ที่นอกเหนือจากที่ระบุไว้ในเอกสารนี้ อาจทำให้เกิดไฟฟ้าช็อต อันตรายจากกระแสไฟฟ้า และ/หรืออันตรายจากอุปกรณ์ได้

สำหรับข้อมูลเกี่ยวกับคำแนะนำด้านความปลอดภัย ให้ดูที่ข้อมูลเกี่ยวกับความปลอดภัย สิ่งแวดล้อม และระเบียบข้อบังคับ (SERI)

## ข้อสังเกตของ FCC (ในสหรัฐอเมริกาเท่านั้น)

สำหรับประกาศ FCC และข้อมูลระเบียบข้อบังคับอื่นๆ ให้ดูเว็บไซต์เกี่ยวกับความสอดคล้องกับระเบียบข้อบังคับที่ [www.dell.com/regulatory\\_compliance](http://www.dell.com/regulatory_compliance)

## ติดต่อ Dell

สำหรับลูกค้าในประเทศสหรัฐอเมริกา, โทร 800-WWW-DELL (800-999-3355)

**✍** **หมายเหตุ:** ถ้าคุณไม่มีการเชื่อมต่ออินเทอร์เน็ตที่ใช้ได้ คุณสามารถค้นหาข้อมูลผู้ติดต่อได้จากใบส่งชื่อผลิตภัณฑ์, สลิปที่มาพร้อมผลิตภัณฑ์, ใบส่งของ หรือแคตตาล็อกผลิตภัณฑ์ของ Dell

Dell มีการสนับสนุนออนไลน์ และบริการทางโทรศัพท์ และตัวเลือกในการให้บริการหลายช่องทาง การให้บริการขึ้นอยู่กับประเทศและผลิตภัณฑ์ และบริการบางอย่างอาจไม่มีให้บริการในพื้นที่ของคุณ

- ฝ่ายสนับสนุนด้านเทคนิคออนไลน์ — [www.dell.com/support/monitors](http://www.dell.com/support/monitors)
- ติดต่อ Dell — [www.dell.com/contactdell](http://www.dell.com/contactdell)