



Monitor Alienware AW3418DW/AW3418HW Guía del usuario

Modelo: AW3418DW/AW3418HW
Modelo normativo: AW3418DWb/AW3418HWb

A L I E N W A R E™ 

Notas, precauciones y advertencias

-  **NOTA:** Una **NOTA** indica información importante que le ayuda a utilizar mejor su equipo.
-  **PRECAUCIÓN:** Una **PRECAUCIÓN** indica posibles daños en el hardware o una pérdida de los datos si no se siguen las instrucciones.
-  **ADVERTENCIA:** Una **ADVERTENCIA** indica un daño potencial a la propiedad, daños personales o la muerte.

Copyright © 2017 Dell Inc. Todos los derechos reservados. Este producto está protegido por las leyes de copyright internacional y de EE. UU. y las de propiedad intelectual. Dell™ y el logotipo Dell son marcas comerciales de Dell Inc. en los Estados Unidos y/o en otras jurisdicciones. El resto de marcas y nombres citados en el presente documento corresponden a sus respectivas compañías.

Contenido

Acerca del monitor	5
Contenidos de la caja	5
Características del producto	7
Identificación de piezas y componentes.....	8
Vista frontal.....	8
Vista trasera	9
Vista trasera e inferior.....	10
Especificaciones del monitor	11
Especificaciones del panel plano	11
Especificaciones de resolución	13
Modos de vídeo compatibles.....	13
Modos de muestra predeterminados	13
Especificaciones eléctricas.....	15
Características físicas.....	16
Características medioambientales	17
Modos de gestión de la corriente	18
Asignación de patillas	19
Compatibilidad Plug and Play	20
Interfaz para Universal serial Bus (USB)	21
Conector ascendente USB.....	21
Conector descendente USB	22
Puertos USB	22
Política de píxel y calidad del monitor LCD	23
Directrices de mantenimiento	23
Limpieza del monitor	23
Configuración del monitor	24
Acople del soporte	24

Conexión del ordenador	28
Extracción del soporte del monitor	29
Montaje en pared VESA (opcional).....	31
Uso del monitor.....	32
Encienda el monitor.....	32
Uso de los controles del panel frontal.....	32
Botón del panel delantero.....	33
Uso del menú en pantalla (OSD).....	34
Acceso al sistema de menús	34
Mensaje de advertencia del menú OSD	46
Ajuste de la resolución máxima	46
Uso de las funciones de inclinación, balanceo y extensión vertical.....	47
Inclinación, balanceo	47
Extensión vertical.....	48
Solución de problemas.....	49
Test automático	49
Diagnóstico integrado.....	50
Problemas usuales	51
Problemas específicos del producto	53
Problemas específicos de Bus Serie Universal (USB).....	54
Apéndice	56
Declaración FCC (solo para EE.UU.)	56
Contacte con Dell	56

Acerca del monitor

Contenidos de la caja

Su monitor incluye los siguientes componentes. Si falta cualquier componente, póngase en contacto con la asistencia técnica de Dell. Para obtener más información, consulte [Contacte con Dell](#).

NOTA: Algunos componentes podrían ser opcionales y no enviarse con su monitor. Algunas funciones o medios podrían no estar disponibles en algunos países.

	Monitor
	Elevador de soporte

	<p>Tapa de E/S</p>
	<p>Cable de alimentación (varía según el país)</p>
	<p>Cable DisplayPort</p>
	<p>Cable Mini-DisplayPort a DisplayPort</p>
	<p>Cable ascendente USB 3.0 (Permite utilizar los puertos USB del monitor)</p>
	<ul style="list-style-type: none"> ▪ Medios de utilidades y controladores ▪ Manual de instalación rápida ▪ Información sobre seguridad, medio ambiente y normativas

Características del producto

El monitor de panel plano **Alienware AW3418DW/AW3418HW** tiene una pantalla de cristal líquido (LCD), transistores de película fina (TFT), una matriz activa y una luz de fondo LED. Las funciones del monitor incluyen:

- **AW3418DW:** área de visualización 86,72 cm (34,14 pulgadas) (medido en diagonal). Resolución: hasta 3440 x 1440 a través de DisplayPort y HDMI, con compatibilidad con pantalla completa o resoluciones inferiores, con una tasa de actualización extremadamente alta de 100 Hz (120 Hz con overclock).
- **AW3418HW:** área de visualización 86,70 cm (34,13 pulgadas) (medido en diagonal). Resolución: hasta 2560 x 1080 a través de DisplayPort y HDMI, con compatibilidad con pantalla completa o resoluciones inferiores, con una tasa de actualización extremadamente alta de 144 Hz (160 Hz con overclock).
- Monitor habilitado con Nvidia G-Sync con un tiempo de respuesta rápido de 4 ms.
- Gama de color del 99% sRGB.
- Funciones de ajuste de inclinación, balanceo y altura.
- Soporte extraíble y orificios de montaje Video Electronics Standard Association (VESA™) de 100 mm para aumentar la flexibilidad de las soluciones de montaje.
- Conectividad digital con DisplayPort y HDMI.
- Provisto con un puerto USB ascendente y cuatro puertos USB descendentes.
- Funciones plug and play si son compatibles con el sistema.
- Ajustes con menú en pantalla (OSD) para facilitar la instalación y la optimización de la pantalla.
- AW3418DW y AW3418HW ofrecen seis modos predeterminados incluidos FPS (Shooter en primera persona), RTS (Estrategia en tiempo real), RPG (Juego de rol) y tres modos de juego para personalizar sus preferencias. Además de funciones de mejora clave del juego como Temporizador, Fotogramas y Alineac. pantalla cuyo objetivo es mejorar el rendimiento del jugador y ofrecer mayor ventaja en el juego.
- Incluye programas y documentación con archivo de información (INF), archivo de coincidencia de color de imagen (ICM) y documentación del producto.
- Energía en espera de 0,5 W en el modo de espera.

- Optimice el confort visual con una pantalla sin parpadeos.

ADVERTENCIA: Los posibles efectos a largo plazo de la emisión de luz azul del monitor pueden causar daños en los ojos, incluyendo fatiga ocular, tensión ocular digital, y síntomas parecidos. La función ComfortView está diseñada para reducir la cantidad de luz azul emitida por el monitor para optimizar el confort visual.

Identificación de piezas y componentes

Vista frontal

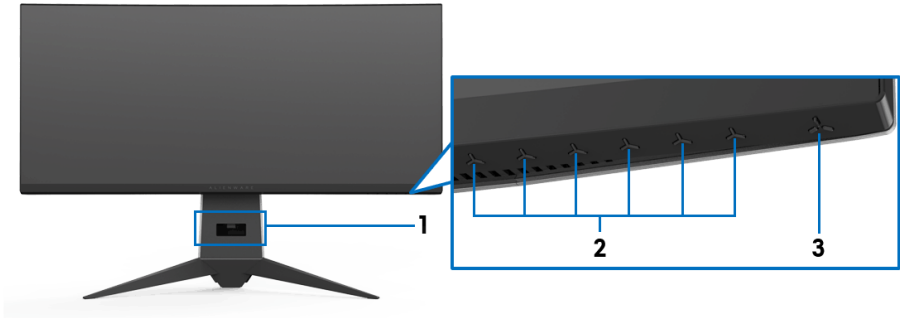

Etiqueta	Descripción
1	Ranura de almacenamiento de cable (en la parte delantera del soporte)
2	Botones de función (Para obtener más información, consulte Uso del monitor)
3	Botón de encendido/apagado (con indicador LED)

Vista trasera



Vista trasera con soporte de monitor

Etiqueta	Descripción	Uso
1	Orificios de montaje VESA (100 mm x 100 mm - detrás de cubierta VESA adjunta)	Montaje del monitor en pared utilizando el kit de montaje en pared VESA (100 mm x 100 mm).
2	Base con luz	Cuando el elevador de soporte está fijado al monitor, al base suministra alimentación a la luz del soporte.
3	Etiqueta de calificación reguladora	Enumera las aprobaciones reglamentarias.
4	Botón de extracción del soporte	Permite separar el soporte del monitor.
5	Etiqueta del número de serie de código de barras	Tenga a mano esta etiqueta si necesita ponerse en contacto con el soporte técnico de Dell.
6	Ranuras de almacenamiento de cable (en los lados izquierdo y derecho del soporte)	Para organizar los cables insertándolos en las ranuras.

Vista trasera e inferior

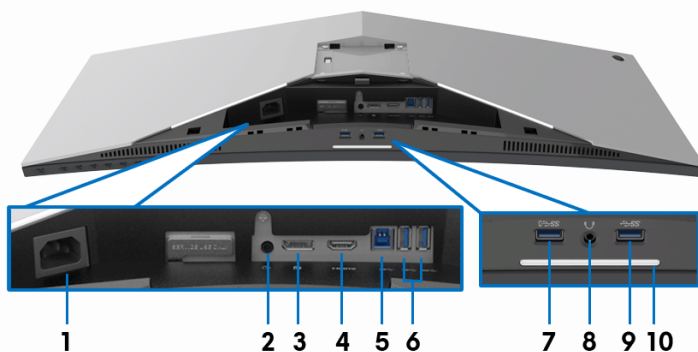

Vista trasera e inferior sin el soporte del monitor

Etiqueta	Descripción	Uso
1	Conector de alimentación	Conecte el cable de alimentación (facilitado con el monitor).
2	Puerto de salida de línea	Conecte sus altavoces. NOTA: Este puerto no admite auriculares.
3	DisplayPort	Conecte su ordenador con el cable DisplayPort-DisplayPort o Mini-DisplayPort-DisplayPort (facilitado con el monitor).
4	Puerto HDMI	Conecte su ordenador con un cable HDMI.
5	Puerto ascendente USB	Conecte el cable USB (facilitado con su monitor) a este puerto y a su ordenador para habilitar los puertos USB en su monitor.
6,9	Puertos USB 3.0 (3)	Conectar a su dispositivo USB. NOTA: Para utilizar estos puertos, debe conectar el cable USB (facilitado con el monitor) al puerto ascendente USB en el monitor y en su ordenador.
7	Puerto USB con carga de corriente	Conecte para cargar su dispositivo USB.
8	Puerto de auriculares	Conecte los auriculares o altavoces.

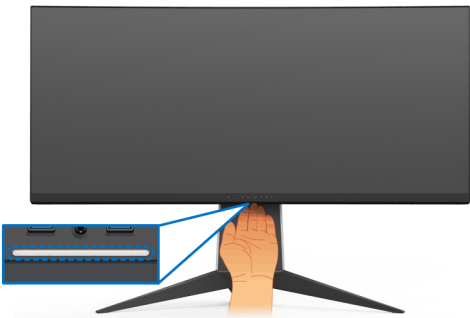
10	Luces inferiores	<p>Una vez que el monitor esté totalmente instalado (consulte Acople del soporte y Conexión del ordenador), pulse en el sensor táctil para activar o desactivar las luces descendentes.</p>  <p>NOTA: La configuración de fábrica está activada. Para cambiar la configuración de fábrica, consulte Luz AlienFX.</p>
----	------------------	---

Especificaciones del monitor

Especificaciones del panel plano

Modelo	AW3418DW	AW3418HW
Tipo de pantalla	Matriz activa - TFT LCD	
Tecnología de panel	Tipo IPS (In-Plane Switching)	
Relación de aspecto	21:9	
Imagen visible		
Diagonal	867,2 mm (34,14 pulgadas)	867,0 mm (34,13 pulgadas)
Anchura (área activa)	799,80 mm (31,49 pulgadas)	799,80 mm (31,49 pulgadas)
Altura (área activa)	334,80 mm (13,18 pulgadas)	334,80 mm (13,18 pulgadas)
Área total	267773,04 mm ² (415,01 pulgadas ²)	267771,43 mm ² (415,01 pulgadas ²)

Espaciado entre píxeles	0,2325 mm x 0,2325 mm	0,31 mm x 0,31 mm
Píxel por pulgada (PPI)	109	81,9
Ángulo de vista	178° (vertical) típico 178° (horizontal) típico	
Alcance de luminosidad	300 cd/m ² (típico)	
Coefficiente de contraste	1000 a 1 (típico)	
Recubrimiento con plato de sujeción	Antideslumbrante con dureza 3H	
Luz trasera	Sistema de iluminación edgelight LED	
Tiempo de respuesta	4 ms gris a gris	
Curvatura	1900R (típico)	3800R (típico)
Profundidad de color	16,77 millones de colores	
Espectro de color	sRGB 99%, CIE1931 (73%) y CIE 1976 (82%)	sRGB 99%, CIE1931 (74%) y CIE 1976 (81%)
Dispositivos integrados	<ul style="list-style-type: none"> ▪ Concentrador USB 3.0 Super-Speed (con un puerto ascendente USB 3.0) ▪ Cuatro puertos USB 3.0 descendentes (incluido un puerto que admite la carga) 	
Puertos y conectores	<ul style="list-style-type: none"> ▪ Un puerto DisplayPort versión 1.2 ▪ Un puerto HDMI versión 1.4 ▪ Un puerto USB 3.0 ascendente (trasero) ▪ Dos puertos USB 3.0 descendentes (trasero) ▪ Dos puertos USB 3.0 descendentes (inferior) ▪ Un puerto para auriculares (inferior) ▪ Un puerto de salida de línea de audio (trasero) 	
Anchura de los bordes (desde el borde del monitor al área activa)	10,45 mm (Superior) 9,77 mm (Izquierdo/Derecho) 18,43 mm (Inferior)	7,9 mm (Superior) 7,02 mm (Izquierdo/Derecho) 25,58 mm (Inferior)
Ajustabilidad		
Altura ajustable del soporte	De 0 a 130 mm	
Inclinación	-5° a 25°	
Giro	-20° a 20°	

Especificaciones de resolución

Modelo	AW3418DW	AW3418HW
Rango de exploración horizontal	73 kHz a 151 kHz (automático)	66 kHz a 166 kHz (automático)
Rango de exploración vertical	30 Hz a 100 Hz (automático) 120 Hz (con overclock)	30 Hz a 144 Hz (automático) 160 Hz (con overclock)
Resolución predeterminada más alta	3440 X 1440 a 120 Hz (con overclock)	2560 X 1080 a 160 Hz (con overclock)

Modos de vídeo compatibles

Modelo	AW3418DW/AW3418HW
Capacidades de presentación de vídeo (reproducción HDMI & DP)	480p, 576p, 720p, 1080p, FHD

Modos de muestra predeterminados

Modos de visualización HDMI (AW3418DW)

Modo de muestra	Horizontal Frecuencia (kHz)	Vertical Frecuencia (Hz)	Reloj de píxeles (MHz)	Polaridad sincronizada (Horizontal/Vertical)
IBM VGA, 640 x 480p	31,5	60	25,2	-/-
VESA, 720 x 480p	29,83	60	26,25	+/-
VESA, 720 x 576p	29,55	50	26	+/-
VESA, 800 x 600p	37,88	60	40	+/+
VESA, 1024 x 768p	48,36	60	65	-/-
HDTV, 1280 x 720p	37,5	50	74,25	+/+
HDTV, 1280 x 720p	45	60	74,25	+/+
HDTV, 1920 x 1080p	56,25	50	148,5	-/+
HDTV, 1920 x 1080p	67,5	60	148,5	+/+
3440 x 1440 a 50Hz	73,7	50	265,25	+/-

Modos de visualización HDMI (AW3418HW)

Modo de muestra	Horizontal Frecuencia (kHz)	Vertical Frecuencia (Hz)	Reloj de píxeles (MHz)	Polaridad sincronizada (Horizontal/Vertical)
IBM VGA, 640 x 480p	31,5	60	25,2	-/-
VESA, 720 x 480p	29,83	60	26,25	+/-
VESA, 720 x 576p	29,55	50	26	+/-
VESA, 800 x 600p	37,88	60	40	+/+
VESA, 1024 x 768p	48,36	60	65	-/-
HDTV, 1280 x 720p	37,5	50	74,25	+/+
HDTV, 1280 x 720p	45	60	74,25	+/+
HDTV, 1920 x 1080p	56,25	50	148,5	-/+
HDTV, 1920 x 1080p	67,5	60	148,5	+/+
2560 x 1080 a 60Hz	66,64	60	181,25	+/-

Modos de visualización DP (AW3418DW)

Modo de muestra	Horizontal Frecuencia (kHz)	Vertical Frecuencia (Hz)	Reloj de píxeles (MHz)	Polaridad sincronizada (Horizontal/Vertical)
VESA, 640 x 480	31,5	60	25,2	-/-
VESA, 800 x 600	37,88	60	40	+/+
VESA, 1024 x 768	48,36	60	65	-/-
3440 x 1440 a 60Hz	88,8	60	319,75	+/-
3440 x 1440 a 50Hz	73,7	50	265,25	+/-
3440 x 1440 a 85Hz	127,4	85	458,5	+/-
3440 x 1440 a 100Hz	151	100	531,52	+/-
3440 x 1440 a 105Hz	159	105	559,57	+/-
3440 x 1440 a 110Hz	166,9	110	587,38	+/-
3440 x 1440 a 115Hz	172,5	115	607,2	+/+
3440 x 1440 a 120Hz	180	120	633,6	+/+

Modos de visualización DP (AW3418HW)

Modo de muestra	Horizontal Frecuencia (kHz)	Vertical Frecuencia (Hz)	Reloj de píxeles (MHz)	Polaridad sincronizada (Horizontal/Vertical)
VESA, 640 x 480	31,5	60	25,2	-/-
VESA, 800 x 600	37,88	60	40	+/+
VESA, 1024 x 768	48,36	60	65	-/-
2560 x 1080 a 60Hz	66,6	60	181,25	+/-
2560 x 1080 a 85Hz	95,5	85	259,75	+/-
2560 x 1080 a 100Hz	113,2	100	308	+/-
2560 x 1080 a 120Hz	137,2	120	373,25	+/-
2560 x 1080 a 144Hz	166,5	144	453	+/-
2560 x 1080 a 150Hz	174,1	150	473,5	+/-
2560 x 1080 a 155Hz	180,2	155	490,25	+/-
2560 x 1080 a 160Hz	186,5	160	507,25	+/-

 **NOTA:** Este monitor admite NVIDIA G-Sync. Para obtener información sobre las tarjetas gráficas que admiten la función NVIDIA G-SYNC, vaya a www.geforce.com.

Especificaciones eléctricas

Modelo	AW3418DW	AW3418HW
Señales de entrada de vídeo	<ul style="list-style-type: none"> HDMI 1.4, 600 mV para cada línea diferencial, impedancia de entrada de 100 ohmios por par diferencial DisplayPort 1.2, 600 mV para cada línea diferencial, impedancia de entrada de 100 ohmios por par diferencial 	
Tensión de entrada de corriente alterna (CA)/ frecuencia/corriente	De 100 V de CA a 240 V de CA / 50 Hz o 60 Hz \pm 3 Hz / 1,8 A (típico)	De 100 V de CA a 240 V de CA / 50 Hz o 60 Hz \pm 3 Hz / 1,5 A (típico)
Irrupción de corriente	<ul style="list-style-type: none"> 120 V: 30 A (Máx.) a 0°C (inicio en frío) 220 V: 60 A (Máx.) a 0°C (inicio en frío) 	<ul style="list-style-type: none"> 120 V: 30 A (Máx.) a 0°C (inicio en frío) 220 V: 60 A (Máx.) a 0°C (inicio en frío)

Características físicas

Modelo	AW3418DW	AW3418HW
Tipo cable de señal	<ul style="list-style-type: none"> ▪ Digital: HDMI, 19 patillas (cable no incluido) ▪ Digital: DisplayPort, 20 patillas ▪ Bus Serie Universal (USB): USB, 9 patillas 	
Dimensiones (con el soporte)		
Altura (ampliada)	560,89 mm (22,08 pulgadas)	563,15 mm (22,17 pulgadas)
Altura (compresión)	442,44 mm (17,42 pulgadas)	442,44 mm (17,42 pulgadas)
Anchura	813,45 mm (32,03 pulgadas)	813,83 mm (32,04 pulgadas)
Profundidad	319,09 mm (12,56 pulgadas)	319,09 mm (12,56 pulgadas)
Dimensiones (sin el soporte)		
Altura	363,68 mm (14,32 pulgadas)	368,28 mm (14,50 pulgadas)
Anchura	813,45 mm (32,03 pulgadas)	813,83 mm (32,04 pulgadas)
Profundidad	121,37 mm (4,78 pulgadas)	95,15 mm (3,74 pulgadas)
Dimensiones del soporte		
Altura (ampliada)	448,95 mm (17,68 pulgadas)	
Altura (compresión)	442,44 mm (17,42 pulgadas)	
Anchura	559,40 mm (22,02 pulgadas)	
Profundidad	319,09 mm (12,56 pulgadas)	
Peso		
Peso con envase incluido	19,28 kg (42,49 lb)	18,89 kg (41,64 lb)
Peso con soporte montado y cables	12,24 kg (26,98 lb)	11,81 kg (26,03 lb)
Peso sin soporte montado (para montaje en pared o montaje VESA, sin cables)	7,27 kg (16,02 lb)	6,91 kg (15,23 lb)

Peso del soporte montada	4,59 kg (10,12 lb)	4,52 kg (9,96 lb)
Marco frontal brillante	Marco negro - 20 unidades brillantes (máx.)	

Características medioambientales

Modelo	AW3418DW	AW3418HW
Cumplimiento de normas		
<ul style="list-style-type: none"> • Cristal libre de arsénico y sin mercurio solo para el panel 		
Temperatura		
Funcional	0°C a 40°C (32°F a 104°F)	
No funcional	<ul style="list-style-type: none"> • Almacenamiento: -20°C a 60°C (-4°F a 140°F) • Transporte: -20°C a 60°C (-4°F a 140°F) 	
Humedad		
Funcional	10% a 80% (sin condensación)	
No funcional	<ul style="list-style-type: none"> • Almacenamiento: 5% a 90% (sin condensación) • Transporte: 5% a 90% (sin condensación) 	
Altitud		
Funcional	5.000 m (16.404 pies) (máximo)	
No funcional	12.192 m (40.000 pies) (máximo)	
Disipación térmica	<ul style="list-style-type: none"> • 375,3 BTU/hora (máximo) • 204,7 BTU/hora (típico) 	<ul style="list-style-type: none"> • 324,1 BTU/hora (máximo) • 170,6 BTU/hora (típico)

Modos de gestión de la corriente

Si ha instalado en su ordenador una tarjeta de gráficos o software de VESA compatible con DPM™, el monitor puede reducir automáticamente el consumo de energía cuando no lo use. Esto se denomina **Modo de ahorro de energía***. Si el equipo detecta una entrada desde el teclado, ratón u otros dispositivos de entrada, el monitor podrá continuar automáticamente su funcionamiento. La tabla a continuación le muestra el consumo de energía y los símbolos de esta función automática de ahorro de energía.

AW3418DW

Modos VESA	Sincronización horizontal	Sincronización vertical	Vídeo	Indicador de energía	Consumo de energía
Funcionamiento normal	Activo	Activo	Activo	Azul	110 W (máximo)** 60 W (típico)
Modo activo desconectado	No activo	No activo	Vacío	Blanco (parpadeando)	Menos que 0,5 W
Apagar	-	-	-	Apagado	Menos que 0,3 W

AW3418HW

Modos VESA	Sincronización horizontal	Sincronización vertical	Vídeo	Indicador de energía	Consumo de energía
Funcionamiento normal	Activo	Activo	Activo	Azul	95 W (máximo)** 50 W (típico)
Modo activo desconectado	No activo	No activo	Vacío	Blanco (parpadeando)	Menos que 0,5 W
Apagar	-	-	-	Apagado	Menos que 0,3 W

* Solo puede alcanzarse un nivel de consumo de energía cero desconectando el cable principal de la pantalla.

** Consumo máximo de energía se mide en el estado de la luminancia máxima, y USB activo.

Asignación de patillas

Conector DisplayPort

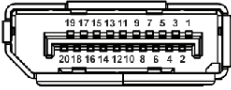

Número de patillas	Extremo del cable de señal de 20 patillas
1	ML0(p)
2	GND
3	ML0(n)
4	ML1(p)
5	GND
6	ML1(n)
7	ML2(p)
8	GND
9	ML2(n)
10	ML3(p)
11	GND
12	ML3(n)
13	GND
14	GND
15	AUX(p)
16	GND
17	AUX(n)
18	GND
19	Re-PWR
20	+3,3 V DP_PWR

Conector HDMI

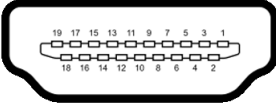

Número de patillas	Extremo del cable de señal de 19 patillas
1	DATOS TMDS 2+
2	DATOS TMDS 2 APANTALLADO
3	DATOS TMDS 2-
4	DATOS TMDS 1+
5	DATOS TMDS 1 APANTALLADO
6	DATOS TMDS 1-
7	DATOS TMDS 0+
8	DATOS TMDS 0 APANTALLADO
9	DATOS TMDS 0-
10	RELOJ TMDS+
11	RELOJ TMDS APANTALLADO
12	RELOJ TMDS-
13	CEC
14	Reservado (N.C. en dispositivo)
15	RELOJ DDC (SCL, línea de datos serie)
16	DATOS DDC (SDA, línea de datos serie)
17	DDC/CEC Tierra
18	ALIMENTACIÓN +5 V
19	DETECCIÓN DE CONEXIÓN EN CALIENTE

Compatibilidad Plug and Play

Puede instalar el monitor con cualquier sistema compatible con Plug and Play. El monitor proporciona automáticamente al PC los datos de identificación de reproducción extendida (EDID) utilizando protocolos de canal de datos de muestra (DDC) para que el sistema puede configurarse y mejorar los ajustes de visionado. La mayoría de las instalaciones de monitor se realizan de forma automática; puede seleccionar distintos parámetros si lo desea. Para más información acerca de cómo modificar la configuración del monitor, consulte [Uso del monitor](#).

Interfaz para Universal serial Bus (USB)

Esta sección ofrece información acerca de los puertos USB disponibles en el monitor.

NOTA: Este monitor es compatible con USB 3.0 de alta velocidad.

Velocidad de transferencia	Frecuencia de datos	Consumo de energía*
Super-Speed	5 Gbps	4,5 W (Máx., cada puerto)
High-Speed	480 Mbps	4,5 W (Máx., cada puerto)
Velocidad plena	12 Mbps	4,5 W (Máx., cada puerto)

* Hasta 2 A en puerto descendente USB (puerto con icono de batería ) con dispositivos que cumplan la versión de carga de la batería o dispositivos USB normales.

Conector ascendente USB

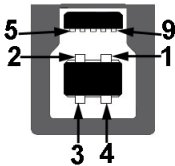

Número de patillas	Extremo de conector de 9 patillas
1	VCC
2	D-
3	D+
4	GND
5	SSTX-
6	SSTX+
7	GND
8	SSRX-
9	SSRX+

Conector descendente USB



Número de patillas	Extremo de conector de 9 patillas
1	VCC
2	D-
3	D+
4	GND
5	SSRX-
6	SSRX+
7	GND
8	SSTX-
9	SSTX+

Puertos USB

- Un puerto ascendente - trasero
- Dos puertos descendentes - trasero
- Dos puertos descendentes - inferiores
- Puerto de carga de corriente: puerto con el icono de batería ; admite la carga rápida de corriente si el dispositivo es compatible con BC1.2.

 **NOTA: La función USB 3.0 requiere un equipo compatible con USB 3.0.**

 **NOTA: Los puertos USB del monitor sólo funcionan si el monitor está encendido o en modo de ahorro de energía. Si apaga el monitor y vuelve a encenderlo, los periféricos conectados podrían tardar unos segundos que continuar con su funcionamiento normal.**

Política de píxel y calidad del monitor LCD

Durante el proceso de fabricación del monitor LCD no es poco común que uno o más píxeles queden fijados en un estado determinado, aunque resultan difíciles de ver y no afectan a la calidad o usabilidad de la pantalla. Para más información acerca de la calidad de píxel de los monitores Dell, consulte www.dell.com/support/monitors.

Directrices de mantenimiento

Limpieza del monitor

 **PRECAUCIÓN:** Lea y siga **Instrucciones de seguridad** antes de limpiar el monitor.

 **ADVERTENCIA:** Antes de limpiar el monitor, **desenchufe el cable de corriente de la toma eléctrica.**

Para conseguir los mejores resultados, siga la siguiente lista de instrucciones durante el desembalaje, limpieza o manipulación de su monitor:

- Para limpiar la pantalla antiestática, moje un paño limpio y suave en agua. Si es posible, utilice un tejido especial para la limpieza de pantallas o una solución adecuada a la protección antiestática. No utilice benceno, disolvente, amoníaco, limpiadores abrasivos o aire comprimido.
- Utilice un paño cálido y ligeramente humedecido para limpiar el monitor. Evite el uso de detergentes de ningún tipo. Algunos detergentes dejan una película lechosa en el plástico.
- Si observa un polvo blanco cuando desembale el monitor, límpielo con un paño.
- Trate el monitor con cuidado. Los plásticos de color oscuro pueden rayarse mostrando marcas blancas con mayor facilidad que los monitores de color claro.
- Para conservar la mejor calidad de imagen en su monitor, utilice un salvapantallas dinámico y apague su monitor mientras no se encuentre en uso.

Configuración del monitor

Acople del soporte

- ✎ **NOTA:** El soporte no se facilita instalado de fábrica en el envío.
- ✎ **NOTA:** Las siguientes instrucciones corresponden sólo al acople del soporte que se envía con su monitor. Si desea acoplar un soporte que haya comprado en otro lugar, siga las instrucciones de instalación que se incluyen con dicho soporte.

△ **PRECAUCIÓN:** Es importante seguir los pasos para proteger la pantalla curvada. Siga las instrucciones a continuación para finalizar la instalación.

Para conectar el soporte del monitor:

1. Después de abrir la caja, retire la protección de espuma de la parte superior del embalaje.

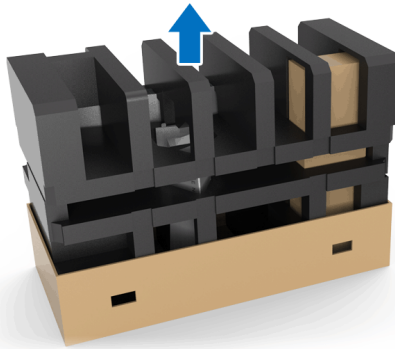

2. Invierta dicha protección de espuma y colóquela sobre una superficie plana.

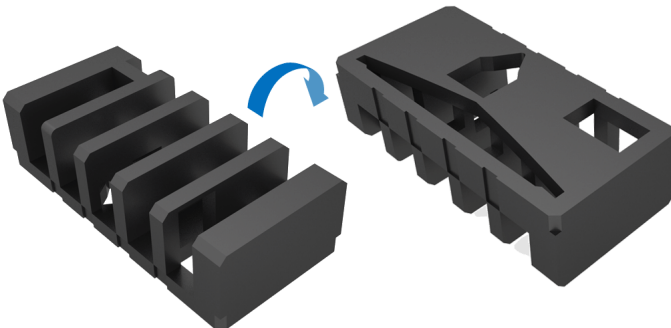

3. Con cuidado, tire del monitor hacia arriba sujetándolo con firmeza por ambos lados.



4. Coloque el monitor sobre la espuma y retire la cubierta del monitor.



5. Coloque el monitor sobre la espuma con la pantalla hacia abajo.

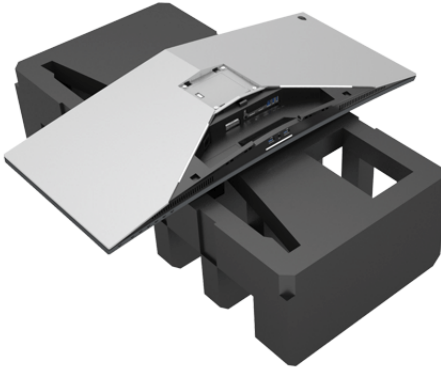

6. Acople el elevador de soporte hasta que encaje en su lugar.

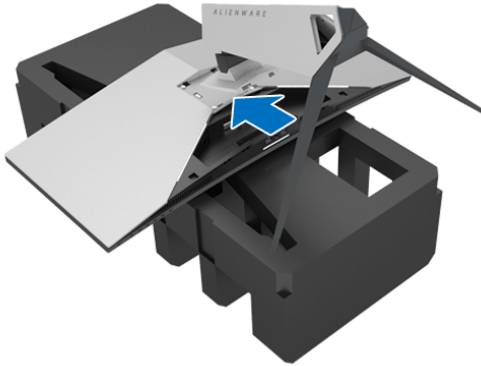

7. Conecte los cables necesarios al monitor, como muestra la ilustración, y páselos a través de la ranura de almacenamiento de cable en el elevador de soporte.
 - a. Cable de alimentación
 - b. Cable DisplayPort o Mini-DisplayPort a cable DisplayPort
 - c. Cable HDMI (opcional, cable no incluido)
 - d. Cable ascendente USB
 - e. Cables descendentes USB (opcional, cable no incluido)

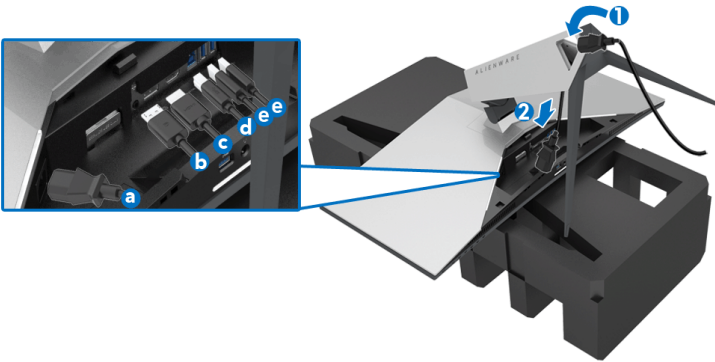

NOTA: Coloque cada cable correctamente para que los cables queden organizados una vez que se ponga la tapa de E/S.

ADVERTENCIA: No conecte el cable de alimentación a la toma mural ni encienda el monitor hasta que se le indique.

8. Deslice la cubierta de E/S hasta que se ajuste en su posición.

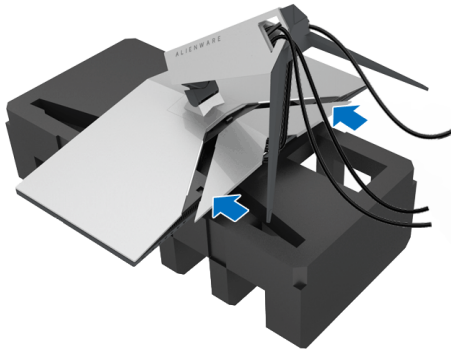

NOTA: Asegúrese de que los cables no están obstruidos y páselos a través de la cubierta de E/S y la ranura de almacenamiento de cable en el elevador de soporte.

Conexión del ordenador

ADVERTENCIA: Antes de empezar con cualquiera de los procedimientos de esta sección, siga [Instrucciones de seguridad](#).

NOTA: No conecte todos los cables al equipo al mismo tiempo.

Para conectar el monitor a su equipo:

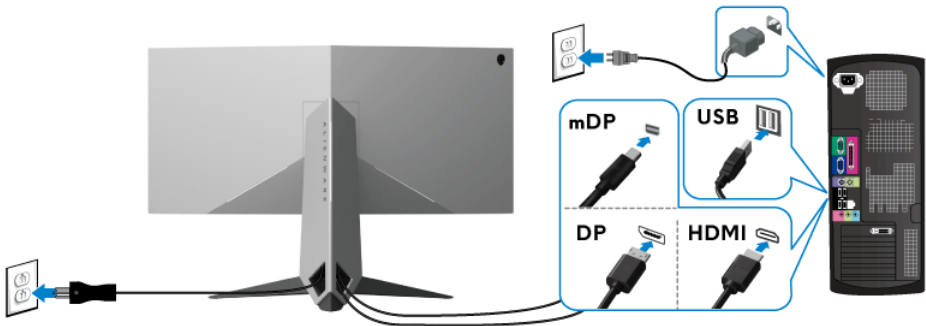

1. Conecte el otro extremo del cable DisplayPort (o Mini-DisplayPort a DisplayPort) o HDMI a su ordenador.
2. Conecte el puerto ascendente USB 3.0 (cable suministrado) a un puerto USB 3.0 apropiado en su equipo. (Consulte [Vista trasera e inferior](#) para más detalles).
3. Conecte los periféricos USB 3.0 a los puertos USB 3.0 descendentes del monitor.
4. Conecte los cables de alimentación del equipo y el monitor a una toma cercana.
5. Encienda el monitor y el equipo.

Si el monitor muestra una imagen, la instalación se ha completado. Si no muestra una imagen, consulte [Problemas específicos de Bus Serie Universal \(USB\)](#).

NOTA: Las imágenes se utilizan únicamente con fines ilustrativos. La apariencia de su equipo podría variar.

Extracción del soporte del monitor

- ✎ **NOTA:** Para evitar que se arañe la pantalla LCD al extraerla del soporte, asegúrese de colocar el monitor sobre una superficie limpia.
- ✎ **NOTA:** Las siguientes instrucciones corresponden sólo al acople del soporte que se envía con su monitor. Si desea acoplar un soporte que haya comprado en otro lugar, siga las instrucciones de instalación que se incluyen con dicho soporte.

Para extraer el soporte:

1. Apague el monitor.
2. Desconecte los cables del ordenador.
3. Coloque el monitor sobre una superficie suave o acolchada.
4. Presione ligeramente con los dedos la cubierta de E/S para deslizarla del monitor.

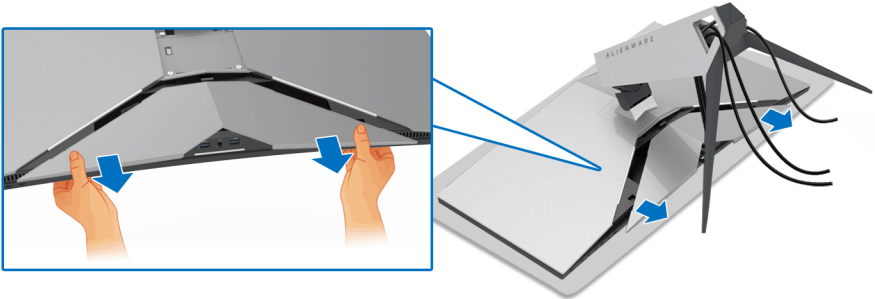

5. Desconecte los cables del monitor y deslícelos a través de la ranura de almacenamiento de cable en el elevador de soporte.

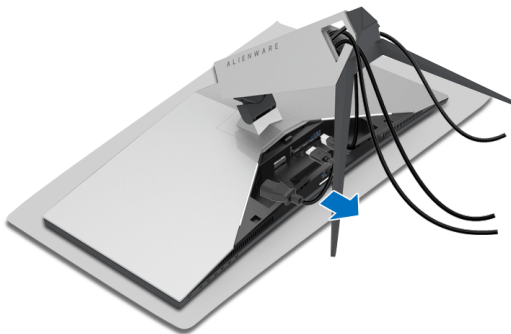

6. Mantenga pulsado el botón de extracción del soporte.

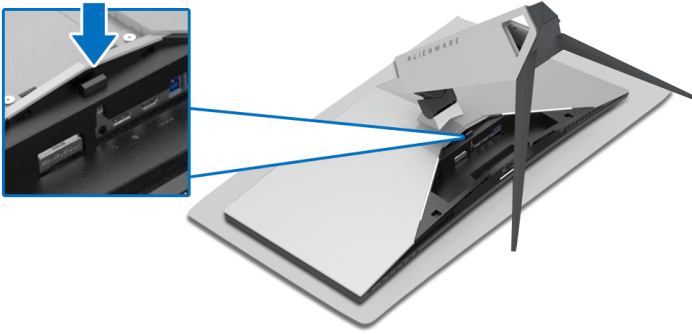

7. Levante el elevador de soporte y aléjelo del monitor.



Montaje en pared VESA (opcional)

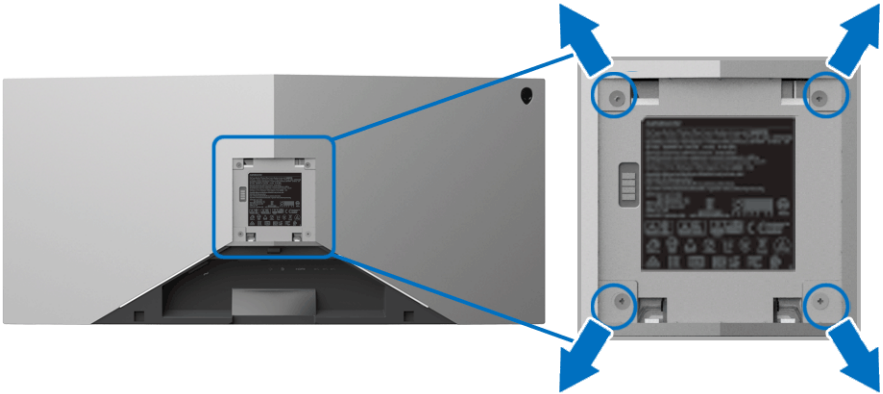

(Tamaño de tornillo: M4 x 10 mm).

Consulte las instrucciones que se incluyen con el kit de montaje en pared compatible con VESA.

1. Coloque el panel del monitor sobre un tejido suave o acolchado expandido sobre una superficie plana y estable.
2. Extraiga el soporte del monitor. (Consulte [Extracción del soporte del monitor.](#))
3. Utilice un destornillador de estrella Phillips para extraer los cuatro tornillos que sostienen la cubierta de plástico.
4. Instale la abrazadera de montaje del kit de montaje en pared en el monitor.
5. Monte el monitor en la pared. Para más información, consulte la documentación que se facilita con el kit de montaje en pared.

NOTA: Utilizar solo con abrazaderas de montaje en pared con homologación UL de capacidad mínima en peso/carga soportada de 29,1 kg (AW3418DW)/27,6 kg (AW3418HW).

Uso del monitor

Encienda el monitor

Pulse el botón de encendido para encender el monitor.

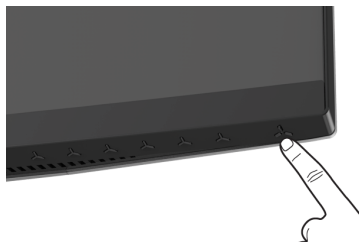



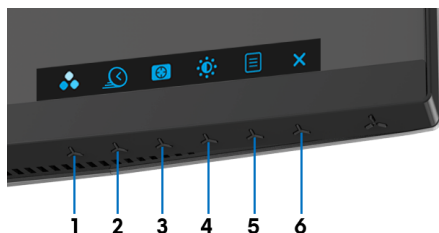

Uso de los controles del panel frontal

Utilice los botones de control situados en la parte frontal del monitor para ajustar la configuración.



La siguiente tabla describe los botones del panel frontal:





Botón del panel delantero	Descripción
1  Tecla de acceso directo/Modos predefinidos	Utilice este botón para elegir de entre una lista de modos de color predefinidos.
2  Tecla de acceso directo/Frec. actualiz. overclock	Utilice este botón para abrir el menú Frec. actualiz. overclock .

3		Utilice este botón para abrir el menú Estabil. oscuro .
	Tecla de acceso directo/Estabil. oscuro.	
4		Utilice este botón para acceder directamente al menú Brillo/Contraste .
	Tecla de acceso directo/Brillo/Contraste	
5		Utilice el botón MENÚ para iniciar el menú en pantalla (OSD). Consulte Acceso al sistema de menús .
	Menú	
6		Utilice este botón para salir del menú principal OSD.
	Salir	

Botón del panel delantero

Utilice los botones situados en la parte frontal del monitor para ajustar la configuración de la imagen.



Botón del panel delantero	Descripción
1  Arriba	Utilice el botón Arriba para ajustar (aumentar rangos) los elementos del menú OSD.
2  Abajo	Utilice el botón Abajo para ajustar (reducir rangos) los elementos del menú OSD.
3  Seleccionar	Utilice el botón Seleccionar para confirmar la selección.
4  Atrás	Utilice el botón Atrás para regresar al menú anterior.





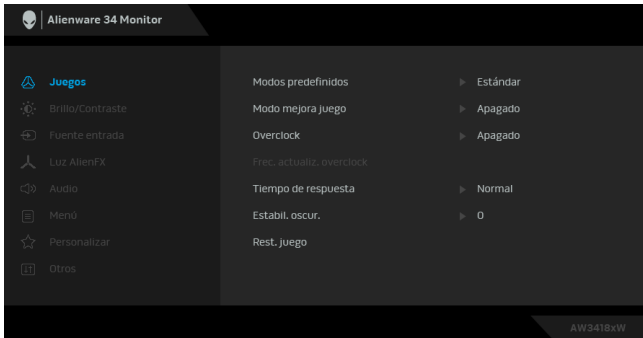

Uso del menú en pantalla (OSD)

Acceso al sistema de menús

NOTA: Si cambia la configuración y accede a otro menú o sale del menú OSD, el monitor guardará los cambios automáticamente. Los cambios también se guardarán si cambia la configuración y espera a que desaparezca el menú OSD.

1. Pulse el botón  para abrir el menú OSD y ver el menú principal.



2. Pulse los botones  y  para moverse por las opciones de configuración. Al moverse de un icono a otro se marcará el nombre de la opción. Consulte la tabla siguiente para ver una lista completa de todas las opciones disponibles para el monitor.
3. Pulse el botón  una vez para activar la opción marcada.
4. Pulse los botones  y  para seleccionar el parámetro deseado.
5. Pulse  para acceder al submenú y luego utilice los botones de dirección, según los indicadores del menú, para realizar cambios.
6. Seleccione la opción  para volver al menú principal.

Icono	Menús y submenús	Descripción
-------	------------------	-------------



Juegos

Utilice este menú para personalizar su experiencia visual de juego.

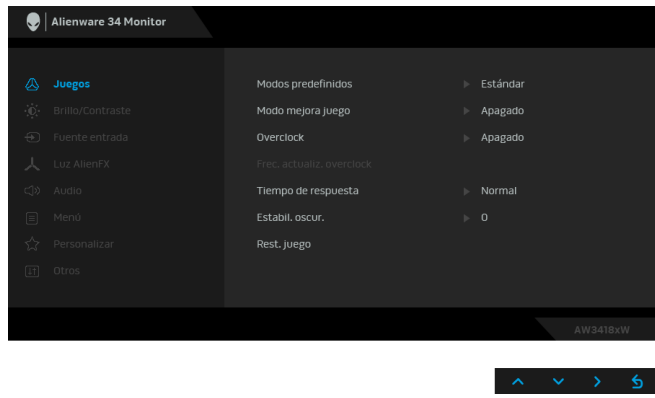

Modos predefinidos

Le permiten elegir de entre una lista de modos de color predefinidos.

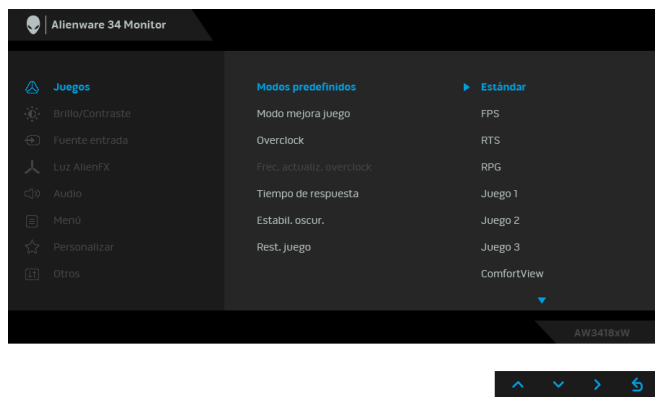



- **Estándar:** Carga la configuración de color predeterminada del monitor. Este es el modo predefinido predeterminado.
- **FPS:** Carga la configuración de color ideal para juegos de shooter en primera persona.
- **RTS:** Carga la configuración de color ideal para juegos de estrategia en tiempo real.
- **RPG:** Carga la configuración de color ideal para juegos de rol.

**Modos
predefinidos**

- **Juego 1/Juego 2/Juego 3:** Le permite personalizar la configuración de color en función de sus necesidades de juego.
- **ComfortView:** Reduce el nivel de luz azul emitida desde la pantalla para que la visualización sea más cómoda para sus ojos.

ADVERTENCIA: Los posibles efectos a largo plazo de la emisión de luz azul del monitor pueden causar lesiones personales tales como daños en los ojos, fatiga ocular y tensión ocular digital. El uso del monitor durante largos períodos de tiempo también puede causar dolor en partes del cuerpo como el cuello, el brazo, la espalda y el hombro.

Para reducir el riesgo de tensión ocular y dolor de cuello/ brazo/espalda/hombro al utilizar el monitor durante largos periodos de tiempo, le sugerimos que:

1. Ajuste la distancia de la pantalla entre 20 pulgadas y 28 pulgadas (50 cm-70 cm) de sus ojos.
 2. Parpadee con frecuencia para humedecer los ojos o lave sus ojos con agua después de un uso prolongado del monitor.
 3. Realice descansos regulares y frecuentes durante 20 minutos cada dos horas.
 4. Quite la vista del monitor y mire a un objeto distante situado a más de 20 pies durante al menos 20 segundos durante los descansos.
 5. Realice estiramientos para liberar la tensión del cuello, los brazos, la espalda y los hombros durante los descansos.
- **Cálido:** Permite aumentar la temperatura de color. La pantalla adquiere un aspecto más cálido y un tinte rojizo/ amarillento.
 - **Frío:** Reduce la temperatura de color. La pantalla adquiere un aspecto más frío y un tinte azulado.
 - **Color personal.:** le permite ajustar manualmente la configuración de color. Pulse los botones  y  para ajustar los tres valores de color (R, G, B) y crear su propio modo de color predefinido.
-

Modo mejora juego

La función ofrece tres funciones disponibles para mejorar su experiencia de juego.

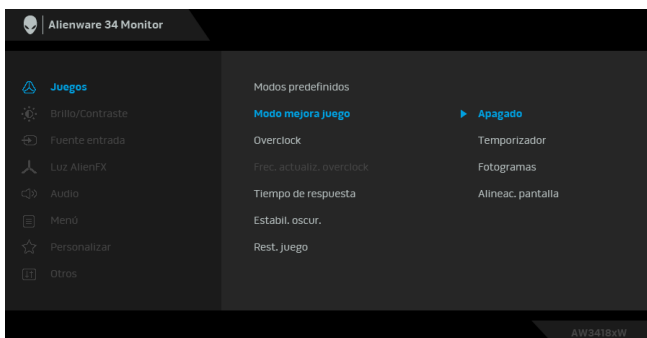

- **Apagado**

Seleccione deshabilitar las funciones en **Modo mejora juego**.

- **Temporizador**

Le permite deshabilitar o habilitar el temporizador en la esquina superior izquierda de la pantalla. El temporizador indica el tiempo transcurrido desde el inicio del juego.

Seleccione una opción de la lista de intervalos de tiempo para medir su velocidad objetivo de juego.

- **Fotogramas**

Si selecciona **Encendido** puede ver los fotogramas actuales por segundo cuando juegue. Cuanto más alta sea la velocidad, más fluido será el movimiento.

- **Alineac. pantalla**

Active la función para ayudar a garantizar la perfecta alineación del contenido de vídeo de varias pantallas.



Overclock

Le permite utilizar el monitor con una frecuencia de actualización más alta que la indicada en las especificaciones del panel.

NOTA: Esta función solo está disponible al usar la entrada DP (DisplayPort).

NOTA: La función overclock puede provocar el parpadeo de la pantalla. Para reducir estos efectos, pruebe a ajustar una frecuencia de actualización más baja en el menú **Frec. actualiz. overclock**.

Frec. actualiz. overclock La función aumenta la frecuencia de actualización de la pantalla.

Utilice  o  para ajustar la frecuencia en incrementos de 5 Hz, desde 105 a 120 Hz (para AW3418DW) o 150 a 160 Hz (para AW3418HW).

Tras especificar la frecuencia de actualización, aparecerá el siguiente mensaje para guiarle en el proceso:

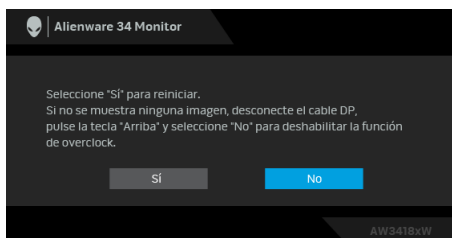

NOTA: Esta función solo está disponible cuando está habilitada la función **Overclock**.

NOTA: La función overclock puede provocar el parpadeo de la pantalla. Para reducir este efecto, pruebe a ajustar una frecuencia de actualización más baja.

Tiempo de respuesta Permite establecer el **Tiempo de Respuesta** en **Normal**, **Rápido** o **Superrápido**.

Estabil. oscur. La función mejora la visibilidad en los escenarios de juego oscuros. Cuanto mayor sea el valor (entre 0 y 3), mejor es la visibilidad en la zona oscura de la imagen de pantalla.

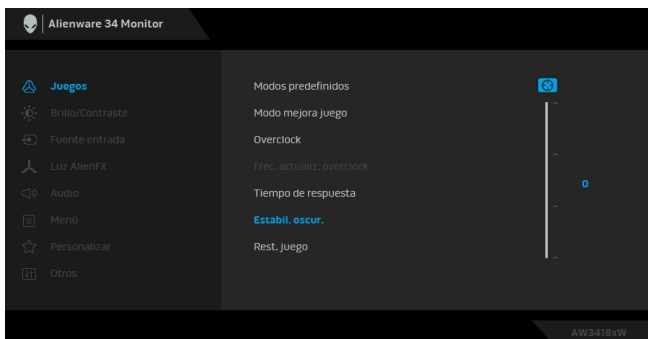

Rest. juego Seleccione esta opción para restablecer la configuración de juego predeterminada.



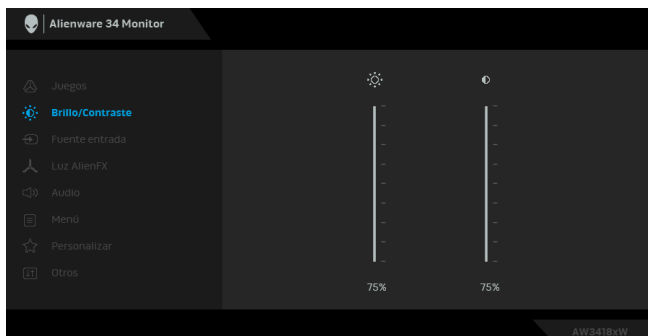

Brillo/ Contraste

Utilice este menú para activar el ajuste de **Brillo/Contraste**.





Brillo

El control de **Brillo** ajusta la luminancia de la iluminación.

Pulse el botón  para aumentar el brillo, o el botón  para reducirlo (mín. 0 / máx. 100).

Contraste

Ajuste primero el **Brillo** y después el **Contraste** si es necesario.

Pulse el botón  para aumentar el contraste, o el botón  para reducirlo (mín. 0 / máx. 100).

La función de **Contraste** ajusta el grado de diferencia entre las zonas más oscuras y más brillantes de la pantalla del monitor.



Fuente entrada

Utilice el menú **Fuente entrada** para seleccionar una de las distintas señales de vídeo conectadas a su monitor.

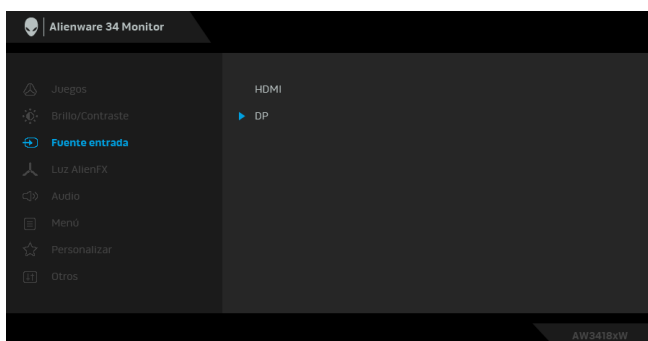

HDMI

Seleccione Entrada **HDMI** si utiliza el conector HDMI.

DP

Seleccione Entrada **DP** si utiliza el conector DisplayPort (DP).



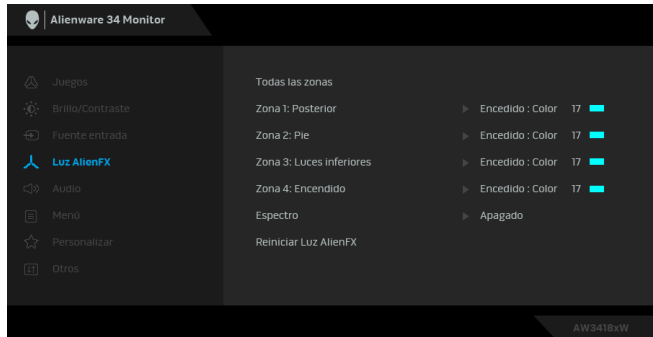

Luz AlienFX

Utilice este menú para ajustar la luz del logotipo de Alienware, las luces Triad en la parte posterior y en el soporte del monitor, las luces descendentes en la parte inferior del monitor, y el botón de encendido.

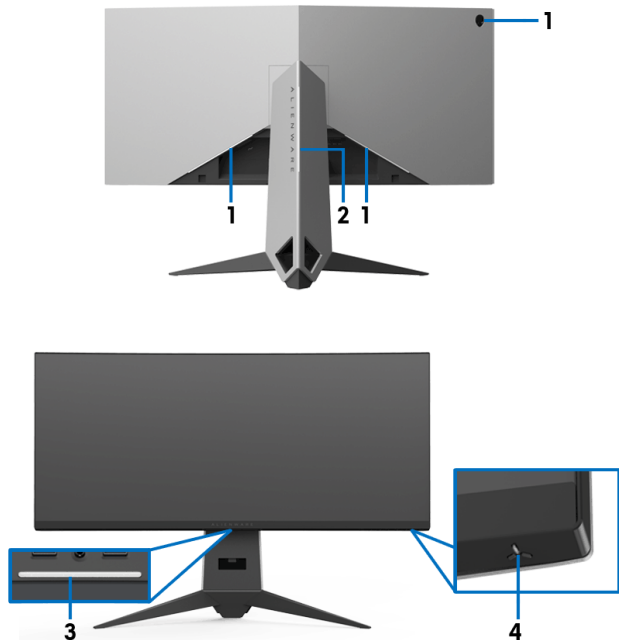

Antes de realizar ajustes, seleccione cualquiera o las 4 zonas de los submenús. La siguiente ilustración indica las zonas de luz.



Todas las zonas Para especificar un color de luz LED en el área seleccionada, seleccione **Encendido** y después pulse el botón  para resaltar la opción **Color personal**.



**Zona 1:
Posterior**

Zona 2: Pie

Zona 3: Luces inferiores

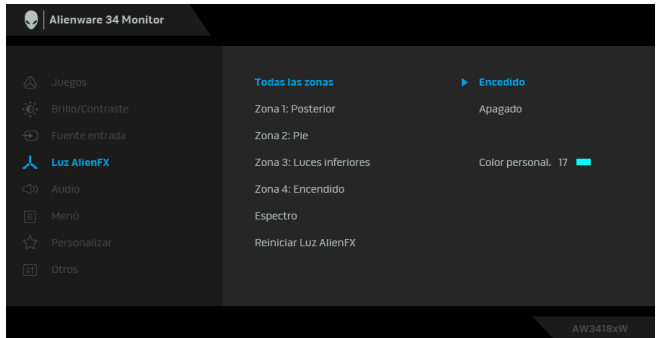
**Zona 4:
Encendido**



Después, puede hacer una selección a partir de la lista de 20 colores disponibles utilizando los botones  y .

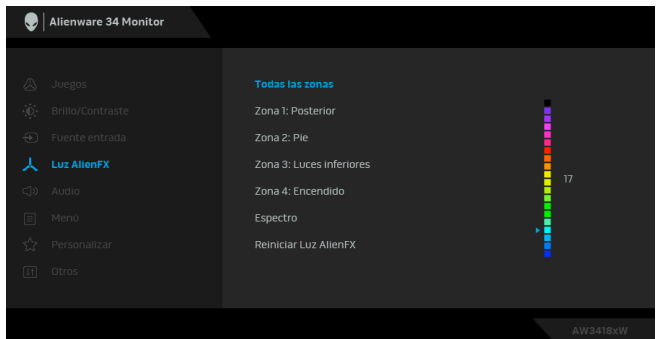

La siguiente tabla muestra el número de color y los códigos RGB utilizados en los 20 colores LED.

N°	R	G	B
1	0	0	0
2	100	0	240
3	144	0	240
4	240	0	240
5	240	0	176
6	240	0	112
7	240	0	0
8	240	80	0
9	240	128	0
10	240	224	0
11	120	240	0
12	160	240	0
13	100	245	35
14	0	240	0
15	0	240	85
16	70	240	145
17	0	240	240
18	0	160	240
19	0	96	240
20	0	0	240

Para desactivar las luces AlienFX, seleccione **Apagado**.

NOTA: Estas funciones sólo están disponibles cuando el **Espectro** está deshabilitado.

Espectro

Cuando seleccione **Encendido**, las luces AlienFX de las 4 zonas brillan y cambian los colores en la secuencia del espectro: rojo, naranja, amarillo, verde, azul, añil y violeta.

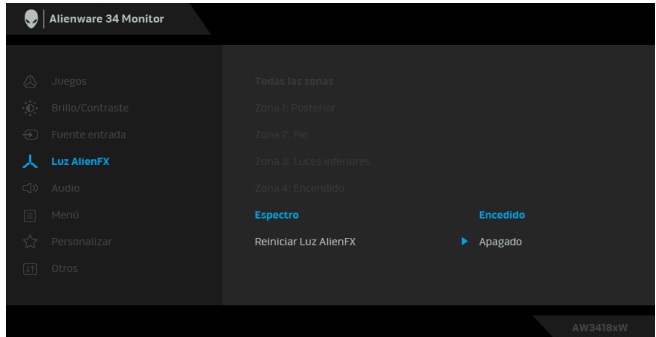

NOTA: Cuando la función está **Encendido**, las funciones anteriores se desactivan.

Reiniciar Luz AlienFX

Seleccione esta opción para restablecer la configuración de luz predeterminada.



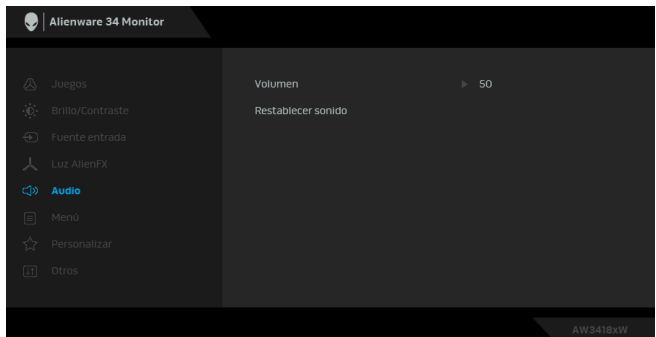

Audio



Volumen

Le permite establecer el nivel de volumen de la salida del altavoz.

Utilice  o  para ajustar el nivel de volumen de 0 a 100.

Restablecer sonido

Seleccione esta opción para restablecer la configuración de sonido predeterminada.



Menú

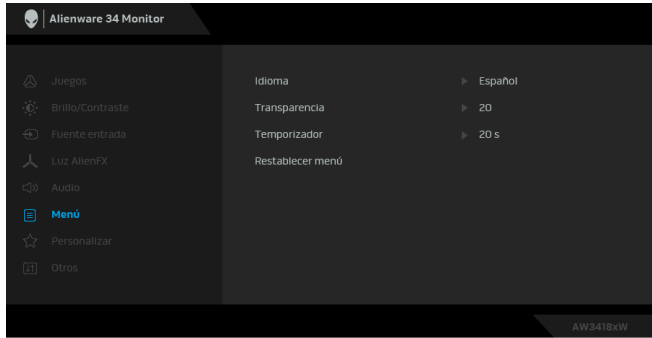

Seleccione esta opción para ajustar la configuración del menú OSD, como los idiomas del menú OSD, la cantidad de tiempo que el menú permanece en la pantalla y demás.



Idioma



Configura el menú OSD en uno de los ocho idiomas disponibles (inglés, español, francés, alemán, portugués brasileño, ruso, chino simplificado o japonés).

Transparencia

Seleccione esta opción para cambiar la transparencia del menú pulsando los botones  y  (mín. 0 / máx. 100).

Temporizador

Permite definir el tiempo durante el que el menú OSD permanece activo después de la última vez que se pulsa un botón.

Utilice los botones  o  para ajustar la barra deslizante a incrementos de 1 segundos, de 5 a 60 segundos.

Restablecer menú

Restablecer todas las opciones del menú OSD a sus valores predeterminados de fábrica.



Personalizar

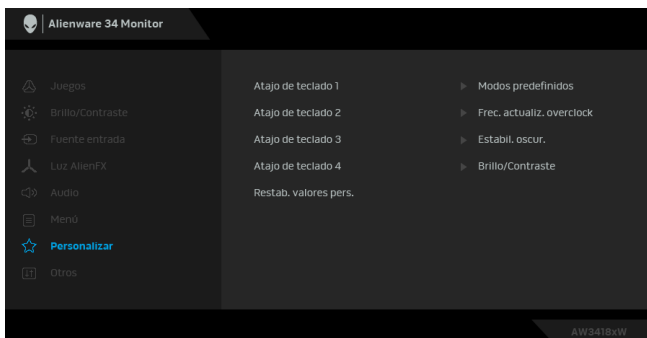

Atajo de teclado 1

Atajo de teclado 2

Atajo de teclado 3

Atajo de teclado 4

Le permite elegir una función a partir de **Modos predefinidos**, **Frec. actualiz. overclock**, **Estabil. oscur.**, **Brillo/Contraste**, **Modo mejora juego**, **Fuente entrada** o **Volumen** y establecerla como un atajo de teclado.

Restab. valores pers.

Restaura los atajos de teclado a los valores predeterminados de fábrica.



Otros

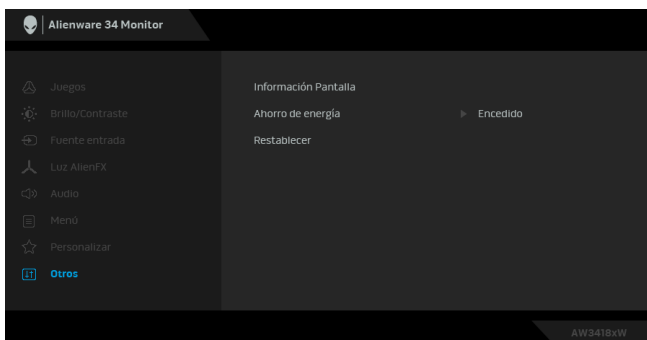

Información Pantalla

Muestra la configuración actual del monitor.

Ahorro de energía

La configuración predeterminada es **Encendido**, lo que permite que el monitor quede en suspensión al suspender el sistema. Al seleccionar **Apagado**, puede evitar que el monitor entre en suspensión profunda y sea incapaz de activarlo.

NOTA: Al pulsar cualquier botón (excepto el botón de encendido) en el panel frontal del monitor también se puede activar el monitor una vez que entre en suspensión profunda.

Restablecer

Restablecer todos los ajustes a los valores predeterminados de fábrica.

Mensaje de advertencia del menú OSD

Si el monitor entra en el modo de **Ahorro de energía**, aparecerá el siguiente mensaje:

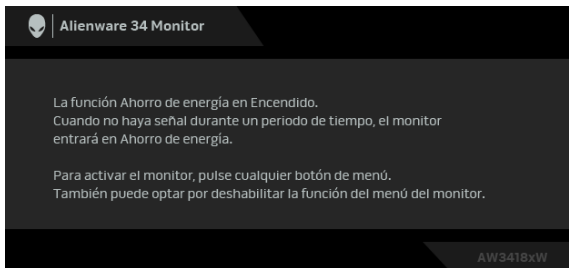

Consulte [Solución de problemas](#) para más información.

Ajuste de la resolución máxima

Para configurar la resolución Máxima del monitor:

En Windows 7, Windows 8 y Windows 8.1:

1. Sólo en Windows 8 y Windows 8.1, seleccione el mosaico Escritorio para cambiar a escritorio clásico.
2. Haga clic con el botón derecho del ratón sobre el escritorio y seleccione **Resolución de pantalla**.
3. Haga clic en la Lista desplegable de la Resolución de pantalla y seleccione **3440 x 1440** (para AW3418DW) o **2560 x 1080** (para AW3418HW).
4. Haga clic en **Aceptar**.

En Windows 10:

1. Haga clic con el botón derecho del ratón en el escritorio, y después en **Configuración de pantalla**.
2. Haga clic en **Configuración de pantalla avanzada**.

3. Haga clic en la lista desplegable de **Resolución** y seleccione **3440 x 1440** (para AW3418DW) o **2560 x 1080** (para AW3418HW).

4. Haga clic en **Aplicar**.

Si no aparece 3440 x 1440 o 2560 x 1080 como una opción, puede que tenga que actualizar el controlador gráfico. Dependiendo de su equipo, realice alguno de los siguientes procedimientos:

Si dispone de un equipo de sobremesa o portátil Dell:

- Acceda a **www.dell.com/support**, introduzca su identificador de servicio y descargue el último controlador disponible para su tarjeta gráfica.

Si está utilizando un equipo de otra marca (portátil o de sobremesa):

- Acceda al sitio de soporte de su equipo y descargue los controladores gráficos más actualizados.
- Acceda al sitio web de su tarjeta gráfica y descargue los controladores gráficos más actualizados.

Uso de las funciones de inclinación, balanceo y extensión vertical

 **NOTA: Las siguientes instrucciones corresponden sólo al acople del soporte que se envía con su monitor. Si desea acoplar un soporte que haya comprado en otro lugar, siga las instrucciones de instalación que se incluyen con dicho soporte.**

Inclinación, balanceo

Con el soporte conectado al monitor, puede inclinar y girar el monitor en el ángulo de visualización más cómodo.

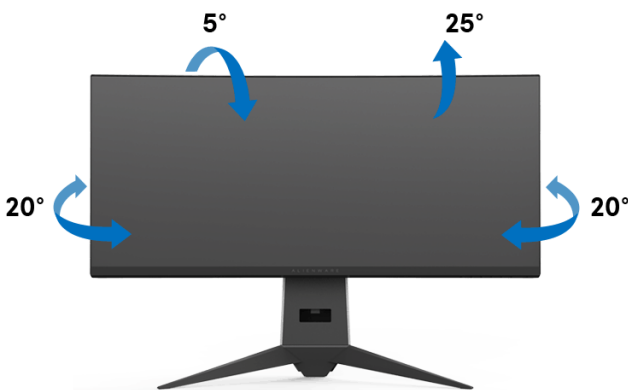

 **NOTA: El soporte no se facilita instalado de fábrica en el envío.**

Extensión vertical

 **NOTA:** El soporte se extiende verticalmente hasta 130 mm. Las figuras siguientes ilustran cómo extender el soporte verticalmente.

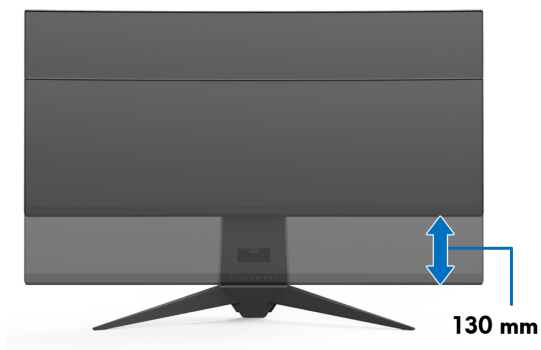

Solución de problemas

⚠ ADVERTENCIA: Antes de empezar con cualquiera de los procedimientos de esta sección, siga [Instrucciones de seguridad](#).

Test automático

El monitor le proporciona una función de comprobación automática que verifica que el monitor funciona adecuadamente. Si el monitor y el PC están conectados correctamente pero la pantalla del monitor permanece oscura, ejecute la comprobación automática de la manera siguiente:

1. Apague el PC y el monitor.
2. Desconecte el cable del vídeo de la parte trasera del PC. Para asegurarse de que la comprobación automática funciona correctamente, extraiga los cables digitales de la parte trasera del PC.
3. Encienda el monitor.

✎ NOTA: Aparecerá un cuadro de diálogo en la pantalla (contra un fondo negro) si el monitor no detecta una señal de vídeo y está funcionando correctamente. Cuando se encuentre en el modo de comprobación automática, la luz LED parpadea en blanco.

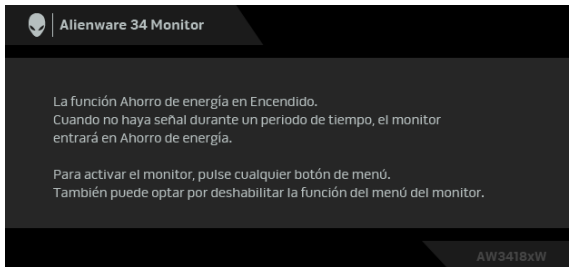

✎ NOTA: Este cuadro también aparece durante el funcionamiento normal del sistema, si el cable del vídeo se desconecta o resulta dañado.

4. Apague el monitor y vuelva a conectar el cable del vídeo; encienda el PC y el monitor.

Si la pantalla de su monitor permanece vacía después de llevar a cabo el procedimiento anterior, compruebe el controlador de vídeo y el equipo, ya que el monitor funciona correctamente.

Diagnóstico integrado

Su monitor dispone de una herramienta de diagnóstico integrado que le ayudará a determinar si el problema que experimenta es un problema de su monitor, o del sistema informático y la tarjeta gráfica.

 **NOTA: Puede ejecutar el diagnóstico integrado sólo si desconecta el cable de vídeo y el monitor se encuentra en el modo de prueba.**

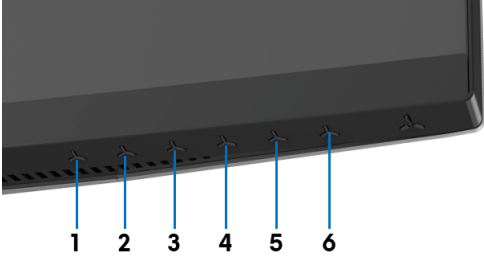

Para realizar el diagnóstico integrado:

1. Asegúrese de que la pantalla está limpia (que no existan partículas de polvo en la superficie de la pantalla).
2. Desconecte el cable de vídeo de la parte trasera del equipo o el monitor. El monitor pasará entonces al modo de comprobación.
3. Mantenga pulsado el **Botón 3** durante 5 segundos. Aparecerá una pantalla gris.
4. Inspeccione con cuidado si existen anomalías en la pantalla.
5. Vuelva a pulsar el **Botón 3**. El color de la pantalla cambiará a rojo.
6. Inspeccione si existen anomalías en la pantalla.
7. Repita los pasos 5 y 6 para verificar las pantallas en verde, azul, negro y blanco.

La prueba habrá finalizado cuando aparezca la pantalla blanca. Para salir, pulse de nuevo el **Botón 3**.

Si no detecta ninguna anomalía en la pantalla después de utilizar la herramienta de diagnóstico integrada, significa que el monitor funciona correctamente. Compruebe la tarjeta de vídeo y el equipo.

Problemas usuales

La tabla siguiente contiene información general sobre problemas usuales en este tipo de monitores y posibles soluciones.

Síntomas comunes	Qué experimenta	Soluciones posibles
No hay vídeo / LED de encendido apagado	No hay imagen	<ul style="list-style-type: none">Asegúrese de que el cable de vídeo que conecta el monitor y el equipo se encuentra conectado correcta y firmemente.Verifique que la toma de alimentación funciona correctamente utilizando cualquier otro equipo eléctrico.Asegúrese de que el botón de alimentación está completamente presionado.Asegúrese de que se selecciona la fuente de entrada correcta en el menú Fuente entrada.
No hay vídeo / LED encendido	No hay imagen o no tiene brillo	<ul style="list-style-type: none">Aumente los controles de brillo y contraste por medio del OSD.Realice la función de comprobación automática.Compruebe que el cable de vídeo no tenga clavijas rotas o dobladas.Ejecute el diagnóstico integrado.Asegúrese de que se selecciona la fuente de entrada correcta en el menú Fuente entrada.
Enfoque de baja calidad	La imagen está borrosa, difuminada o con sombras	<ul style="list-style-type: none">Elimine los cables prolongadores de vídeo.Restauré el monitor a su configuración predeterminada.Cambie la resolución del vídeo a una relación de aspecto correcta.
Imagen temblorosa o borrosa	Imagen ondulada o movimiento correcto	<ul style="list-style-type: none">Restauré el monitor a su configuración predeterminada.Compruebe que no haya factores ambientales que puedan influir.Cambie de lugar el monitor y compruébelo en otra habitación.

Píxeles desaparecidos	La pantalla LCD tiene puntos	<ul style="list-style-type: none"> ▪ Apáguelo y Enciéndalo. ▪ Un píxel Apagado de forma permanente es un defecto natural de la tecnología LCD. ▪ Para más información acerca de la Política de píxel y calidad del monitor Dell, consulte el sitio de soporte de Dell en la dirección: www.dell.com/support/monitors.
Píxeles bloqueados	La pantalla LCD tiene puntos brillantes	<ul style="list-style-type: none"> ▪ Apáguelo y Enciéndalo. ▪ Un píxel apagado de forma permanente es un defecto natural de la tecnología LCD. ▪ Para más información acerca de la Política de píxel y calidad del monitor Dell, consulte el sitio de soporte de Dell en la dirección: www.dell.com/support/monitors.
Problemas con el brillo	La imagen está demasiado oscura o demasiado brillante	<ul style="list-style-type: none"> ▪ Restaure el monitor a su configuración predeterminada. ▪ Ajuste los controles de brillo y contraste por medio del OSD.
Distorsión geométrica	La pantalla no está centrada correctamente	<ul style="list-style-type: none"> ▪ Restaure el monitor a su configuración predeterminada.
Líneas horizontales / verticales	La pantalla tiene una o más líneas	<ul style="list-style-type: none"> ▪ Restaure el monitor a su configuración predeterminada. ▪ Realice la función de comprobación automática y verifique si estas líneas también están en el modo de comprobación automática. ▪ Compruebe que el cable de vídeo no tenga clavijas rotas o dobladas. ▪ Ejecute el diagnóstico integrado.
Problemas de sincronización	La pantalla está movida o aparece rasgada	<ul style="list-style-type: none"> ▪ Restaure el monitor a su configuración predeterminada. ▪ Ejecute la función de comprobación automática para determinar si también aparece en el modo de comprobación automática. ▪ Compruebe que el cable de vídeo no tenga clavijas rotas o dobladas. ▪ Reinicie el equipo en <i>modo seguro</i>.
Cuestiones relativas a la seguridad	Señales visibles de humo o centellas	<ul style="list-style-type: none"> ▪ No realice ninguno de los pasos incluidos en la resolución de problemas. ▪ Póngase en contacto con Dell inmediatamente.

Problemas intermitentes	El monitor se enciende y se apaga	<ul style="list-style-type: none"> Asegúrese de que el cable de vídeo que conecta el monitor y el equipo se encuentra conectado correcta y firmemente. Restablezca el monitor a su configuración predeterminada. Ejecute la función de comprobación automática para determinar si este problema intermitente también ocurre en el modo de comprobación automática.
Faltan colores	Faltan colores en la imagen	<ul style="list-style-type: none"> Realice la función de comprobación automática. Asegúrese de que el cable de vídeo que conecta el monitor y el equipo se encuentra conectado correcta y firmemente. Compruebe que el cable de vídeo no tenga clavijas rotas o dobladas.
Color equivocado	El color de la imagen no es correcto	<ul style="list-style-type: none"> Cambie los ajustes de los Modos predefinidos en OSD del menú Juegos según la aplicación. Ajuste el valor R/G/B en Color personal. en el OSD del menú Juegos. Ejecute el diagnóstico integrado.
Retención de una imagen estática que ha permanecido mucho tiempo en el monitor	Aparecen sombras de una imagen estática en la pantalla	<ul style="list-style-type: none"> Utilice la función de Administración de energía para apagar el monitor siempre que no se encuentre en uso (para más información, consulte Modos de gestión de la corriente). También puede utilizar un salvapantallas dinámico.

Problemas específicos del producto

Síntomas específicos	Qué experimenta	Soluciones posibles
La imagen de la pantalla es demasiado pequeña	La imagen está centrada en la pantalla pero no llena todo el área de visionado	<ul style="list-style-type: none"> Restablezca el monitor a su configuración predeterminada.
No se puede ajustar el monitor mediante los botones del panel frontal	La OSD no aparece en la pantalla	<ul style="list-style-type: none"> Apague el monitor, desconecte el cable de alimentación y vuelva a encender el monitor.

No se recibe ninguna señal de entrada al pulsar los controles de usuario	No hay imagen, la luz de LED está azul	<ul style="list-style-type: none"> Compruebe la fuente de señal. Asegúrese de que el equipo no está en modo de ahorro de energía moviendo el ratón o pulsando cualquier tecla del teclado. Compruebe que el cable de señal esté conectado correctamente. Vuelva a conectar el cable si es necesario. Restaurar el equipo o el reproductor de vídeo.
La imagen no ocupa toda la pantalla	La imagen no ocupa toda la altura o anchura de la pantalla	<ul style="list-style-type: none"> Debido a los distintos formatos de vídeo (relación de aspecto) de los DVD, el monitor podría presentar la imagen a pantalla completa. Ejecute el diagnóstico integrado.

Problemas específicos de Bus Serie Universal (USB)

Síntomas específicos	Qué experimenta	Soluciones posibles
La interfaz USB no funciona	Los periféricos USB no funcionan	<ul style="list-style-type: none"> Compruebe que el monitor esté encendido. Vuelva a conectar el cable ascendente a su PC. Reconecte los periféricos USB (conector descendente). Apague y vuelva a encender el monitor de nuevo. Reinicie el equipo. Algunos dispositivos USB, como discos duros portátiles externos, requieren una corriente eléctrica más alta; conecte el dispositivo directamente al sistema informático.

<p>La alta velocidad de la interfaz USB 3.0 es baja</p>	<p>Los periféricos USB 3.0 de alta velocidad funcionan lentamente o no funcionan en absoluto</p>	<ul style="list-style-type: none"> ▪ Compruebe que su PC es compatible con USB 3.0. ▪ Algunos equipos tiene puertos USB 3.0, USB 2.0 y USB 1.1. Asegúrese de utilizar el puerto USB correcto. ▪ Vuelva a conectar el cable ascendente a su PC. ▪ Reconecte los periféricos USB (conector descendente). ▪ Reinicie el equipo.
<p>Los periféricos USB inalámbricos dejan de funcionar cuando se conecta un dispositivo USB 3.0</p>	<p>Los periféricos USB inalámbricos responden con lentitud o funcionan solo cuando disminuye la distancia que los separa del receptor</p>	<ul style="list-style-type: none"> ▪ Aumente la distancia entre los periféricos USB 3.0 y el receptor USB inalámbrico. ▪ Coloque el receptor USB inalámbrico lo más cerca posible de los periféricos USB inalámbricos. ▪ Utilice un cable alargador de USB para colocar el receptor USB inalámbrico lo más distante posible del puerto USB 3.0.

Apéndice

ADVERTENCIA: Instrucciones de seguridad

⚠ ADVERTENCIA: Uso de controles, ajustes o procedimientos distintos de los especificados en esta documentación podría resultar en exposición a zona de descarga, peligro eléctrico y/o riesgos mecánicos.

Para más información sobre instrucciones de seguridad, consulte Información sobre seguridad, medio ambiente y normativas (SERI).

Declaración FCC (solo para EE.UU.)

Si desea más información sobre la Nota FCC y el resto de información reglamentaria, consulte la página web de normativas en www.dell.com/regulatory_compliance.

Contacte con Dell

Los clientes en Estados Unidos pueden llamar al 800-WWW-DELL (800-999-3355).

📎 NOTA: Si no tiene una conexión a Internet activa, puede encontrar información de contacto en su factura de compra, nota de entrega, recibo o catálogo de productos Dell.

Dell proporciona varias opciones de soporte y de servicio en línea o por teléfono. La disponibilidad varía dependiendo del país y el producto, y puede que algunos servicios no estén disponibles en su zona.

- Asistencia técnica en línea — www.dell.com/support/monitors
- Contactar con Dell — www.dell.com/contactdell