



Monitor Alienware AW3418DW/AW3418HW Guia do usuário

Modelo: AW3418DW/AW3418HW
Modelo regulatório: AW3418DWb/AW3418HWb

A L I E N W A R E™ 

Notas, Cuidado e Alerta

-  **NOTA:** Uma NOTA indica uma informação importante que o orienta como melhor usar o computador.
-  **CUIDADO:** Um CUIDADO indica dano potencial ao hardware ou perda de dados se as instruções não forem seguidas.
-  **ALERTA:** Uma ALERTA indica dano de propriedade, ferimento pessoal ou morte em potencial.

Copyright © 2017-2018 Dell Inc. Todos os direitos reservados. Este produto é protegido por leis de propriedade intelectual e de direitos autorais dos EUA e internacionais. Dell™ e o logotipo Dell são marcas registradas da Dell Inc. nos Estados Unidos e/ou outras jurisdições. Todas as outras marcas e nomes aqui mencionados podem ser marcas registradas de suas respectivas empresas.

Conteúdo

Sobre o monitor	6
Conteúdo da Embalagem	6
Características do produto	8
Identificação das peças e dos controles	9
Vista Frontal	9
Vista Posterior	10
Vista traseira e inferior	11
Especificações do Monitor	13
Especificações do painel plano	13
Especificações da Resolução	14
Modos de vídeo suportados	15
Modos de Visualização Pré-ajustadas	15
Especificações elétricas	17
Características Físicas	17
Características de ambiente	18
Modos de Gerenciamento de Energia	19
Atribuição de Pinos	20
Capacidade Plug and Play	22
Interface Bus Serial Universal (USB)	22
Conector USB a montante	22
Conector USB Jusante	23
Portas USB	23
Qualidade do monitor de LCD e política de pixel	24
Diretrizes de manutenção	24
Limpendo Seu Monitor	24
Ajuste do monitor	25
Fixação do suporte	25

Conexão do computador.....	29
Remoção do suporte do monitor	30
Suporte de parede VESA (opcional).....	32
Operação do Monitor.....	33
Ligação do monitor	33
Uso dos Controles do Painel Frontal.....	33
Botão do painel frontal	34
Uso do Menu de Visualização na Tela (OSD).....	35
Acesso ao Sistema do Menu	35
Mensagem de Advertência OSD	48
Configuração da Resolução Máxima	48
Usando a Inclinação, Giro e Extensão vertical	49
Inclinação, Giro.....	49
Extensão Vertical	50
Uso do aplicativo AlienwareFX.....	51
Pré-requisitos.....	51
Navegação no aplicativo AlienFX	52
Ajuste dos efeitos de iluminação	53
Cor básica	53
Predefinição de animação	54
Personalização das cores predefinidas	55
Criação de um conjunto de cores predefinidas	56
Alteração de uma cor predefinida	57
Exclusão de uma cor predefinida	58
Exclusão de um conjunto de cores predefinidas	59
Solução de Problemas	60
Autoteste	60
Diagnóstico integrado.....	61
Problemas comuns.....	62
Problemas específicos do produto.....	64

Problemas Específicos do Barramento Serial Universal (USB)	65
Apêndice	67
Avisos da FCC (somente Estados Unidos)	67
Entre em contato com a Dell	67

Sobre o monitor

Conteúdo da Embalagem

O monitor é fornecido com os componentes mostrados abaixo. Se algum componente estiver faltando, entre em contato com o suporte técnico da Dell. Para obter mais informações, consulte [Entre em contato com a Dell](#).

 **NOTA: Alguns itens podem ser opcionais e não serão enviados com seu Monitor. Alguns recursos ou mídia podem não estar disponíveis em certos países.**

	Monitorar
	Suporte elevatório

	<p>Tampa de E/S</p>
	<p>Cabo de energia (varia de acordo com o país)</p>
	<p>Cabo DisplayPort</p>
	<p>Cabo Mini-DisplayPort para DisplayPort</p>
	<p>Cabo USB 3.0 a montante (Habilita as portas USB no monitor)</p>
	<ul style="list-style-type: none"> ▪ Guia de configuração rápida ▪ Informações de Segurança, Ambientais e Regulatórias

Características do produto

O monitor **Alienware AW3418DW/AW3418HW** tem matriz ativa, Transistor de filme fino (TFT), Mostrador de cristal líquido (LCD) e luz de fundo de LED. As características do motor são as seguintes:

- **AW3418DW:** Área visível de 86,72 cm (34,14 polegadas) (medida diagonalmente). Resolução: Até 3440 x 1440 através de DisplayPort e HDMI, com suporte para tela cheia ou resoluções menores, suportando uma taxa de atualização extremamente alta de 100 Hz (120 Hz com overclock).
- **AW3418HW:** Área visível de 86,70 cm (34,13 polegadas) (medida diagonalmente). Resolução: Até 2560 x 1080 através de DisplayPort e HDMI, com suporte para tela cheia ou resoluções menores, suportando uma taxa de atualização extremamente alta de 144 Hz (160 Hz com overclock).
- Monitor habilitado para Nvidia G-Sync com um rápido tempo de resposta de 4 ms.
- Gama de cores de 99% sRGB.
- Recursos de ajuste de inclinação, giro e altura.
- Suporte removível e furos de fixação de 100 mm padrão VESA™ (Video Electronics Standards Association) para soluções de montagem flexíveis.
- Conectividade digital com DisplayPort e HDMI.
- Equipado com uma porta USB a montante e quatro portas USB a jusante.
- Recurso plug and play, se suportado pelo seu sistema.
- Ajuste por sistema de exibição em tela (OSD) para fácil configuração e otimização da tela.
- O AW3418DW e o AW3418HW oferecem seis modos predefinidos incluindo FPS (Atirador em primeira pessoa), RTS (Estratégia em tempo real), RPG (Jogos de interpretação de personagens) e três modos de jogo personalizáveis conforme a preferência do usuário. Além disso, os principais recursos de jogos aprimorados como o Cronômetro, Taxa de quadros e o Alinh mostrador são fornecidos para ajudar no desempenho do jogador e fornecer a maior vantagem possível no jogo.
- Potência em espera de 0,5 W quando no modo de suspensão.
- Otimize o conforto para os olhos com uma tela sem cintilação.

ALERTA: Os possíveis efeitos de longo prazo da emissão de luz azul do monitor podem ser danos aos olhos, incluindo fadiga ocular, cansaço visual digital, etc. O recurso ComfortView foi projetado para reduzir a quantidade de luz azul emitida do monitor para otimizar o conforto ocular.

Identificação das peças e dos controles

Vista Frontal

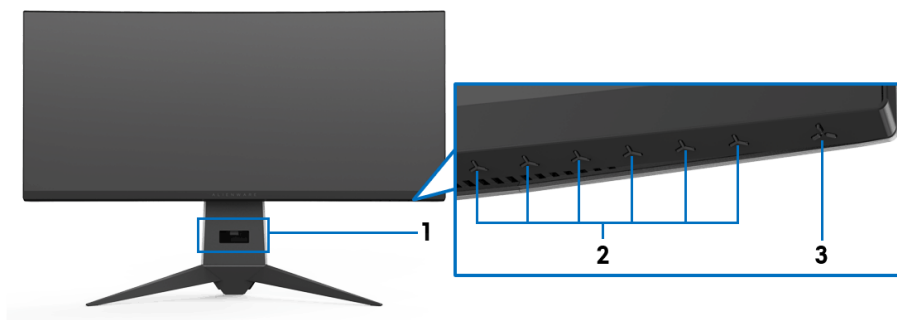

Etiqueta	Descrição
1	Slot para passagem dos cabos (na parte dianteira do suporte)
2	Botões de função (Para obter mais informações, consulte Operação do Monitor)
3	Botão liga/desliga (com LED indicador)

Vista Posterior

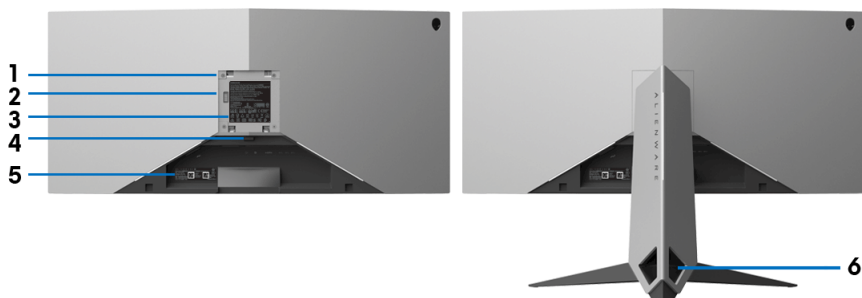

Vista posterior com o suporte para monitor

Etiqueta	Descrição	Use
1	Furos de montagem VESA (100 mm x 100 mm – atrás da tampa VESA fixada)	Monitor de montagem na parede usando o kit de montagem para parede compatível VESA (100 mm x 100 mm).
2	Base com iluminação	Quando o suporte elevatório estiver conectado ao monitor, a base fornece energia para a luz do suporte.
3	Etiqueta de regulamentos	Lista as aprovações de regulamentos.
4	Botão de liberação do suporte	Libera o suporte do monitor.
5	Etiqueta de número de série em código de barras	Para entrar em contato com a Dell para suporte técnico.
6	Fendas para passagem dos cabos (nos lados esquerdo e direito do suporte)	Use para organizar os cabos inserindo-os através das fendas.

Vista traseira e inferior

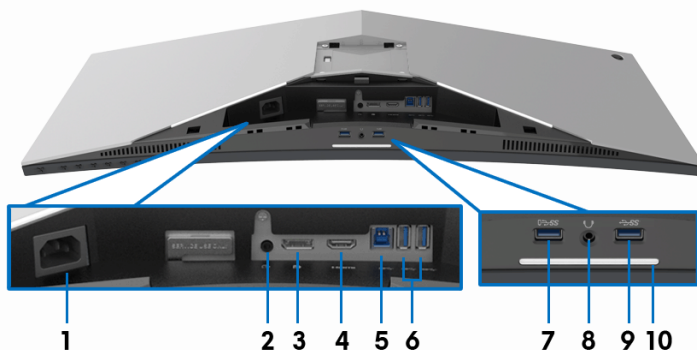

Vista traseira e inferior sem o suporte do monitor

Etiqueta	Descrição	Use
1	Conector de energia	Conecte o cabo de energia (enviado com seu monitor).
2	Porta de saída de linha	Conecte seus alto-falantes. NOTA: Essa porta não suporta fones de ouvido.
3	DisplayPort	Conecte seu computador com o cabo DisplayPort-DisplayPort ou Mini-DisplayPort-DisplayPort (enviado com seu monitor).
4	Porta HDMI	Conecte seu computador com o cabo HDMI.
5	Porta a montante USB	Conecte o cabo USB (enviado com seu monitor) nessa porta e em seu computador para habilitar as portas USB em seu monitor.
6, 9	Portas USB 3.0 (3)	Conecte seus dispositivos USB. NOTA: Para usar essas portas, é necessário conectar o cabo USB (enviado com seu monitor) na porta USB a montante do monitor e em seu computador.
7	Porta USB com carregamento de energia	Conecte para carregar seu dispositivo USB.
8	Porta de fones de ouvido	Conecte um fone de ouvido ou alto-falante.

10

Luzes inferiores

Quando o monitor estiver completamente configurado, toque no sensor para ligar ou desligar a iluminação inferior.

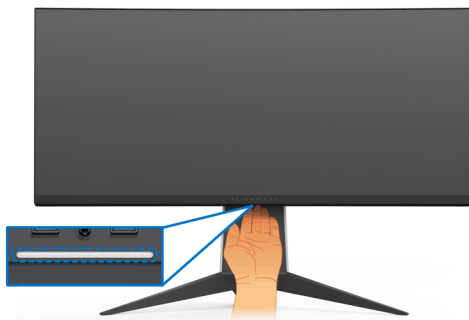

NOTA: A configuração de fábrica é ligado, a iluminação inferior fica ativa se o cabo de energia estiver conectado. Para alterar as configurações padrão, consulte [Illumin AlienFX](#).

NOTA: Quando a [Espectro](#) função está **Lig.**, a iluminação inferior fica desligada.

Estado do monitor	Status da iluminação inferior	
	Quando o Espectro está desligado	Quando o Espectro está ligado
Ligado	Habilitado	Desabilitado
Sem sinal	Habilitado	Desabilitado
Espera	Habilitado	Desabilitado

Especificações do Monitor

Especificações do painel plano

Modelo	AW3418DW	AW3418HW
Tipo de tela	Matriz ativa - LCD TFT	
Tecnologia de painel	Tipo In-Plane Switching	
Formato de imagem	21:9	
Imagem visível		
Diagonal	867,2 mm (34,14 polegadas)	867,0 mm (34,13 polegadas)
Largura (área ativa)	799,80 mm (31,49 polegadas)	799,80 mm (31,49 polegadas)
Altura (área ativa)	334,80 mm (13,18 polegadas)	334,80 mm (13,18 polegadas)
Área total	267773,04 mm ² (415,01 polegadas ²)	267771,43 mm ² (415,01 polegadas ²)
Pontos Pixel	0,2325 mm x 0,2325 mm	0,31 mm x 0,31 mm
Pixels por polegada (PPI)	109	81,9
Ângulo de visualização	178° (vertical) típico 178° (horizontal) típico	
Saída de iluminação	300 cd/m ² (típico)	
Taxa de contraste	1000 a 1 (típico)	
Cobertura da superfície da placa	Antirreflexo com dureza 3H	
Luz de fundo	Sistema de luz da borda de LED	
Tempo de resposta	4 ms cinza a cinza	
Curvatura	1900R (típico)	3800R (típico)
Profundidade da cor	16,77 milhões de cores	
Gama de cores	sRGB 99%, CIE1931 (73%) e CIE 1976 (82%)	sRGB 99%, CIE1931 (74%) e CIE 1976 (81%)

Dispositivos integrados	<ul style="list-style-type: none"> ▪ Hub USB 3.0 super-speed (com uma porta USB 3.0 a montante) ▪ Quatro portas USB 3.0 a jusante (incluindo uma porta que suporta carregamento) 	
Portas e conectores	<ul style="list-style-type: none"> ▪ Uma porta DisplayPort versão 1.2 ▪ Uma porta HDMI versão 1.4 ▪ Uma porta USB 3.0 a montante (Traseira) ▪ Duas portas USB 3.0 a jusante (Traseira) ▪ Duas portas USB 3.0 a jusante (Parte inferior) ▪ Uma porta de fone de ouvido (Parte inferior) ▪ Uma porta de saída de linha de áudio (Traseira) 	
Largura da borda (borda do monitor para a área ativa)	10,45 mm (Superior) 9,77 mm (Esquerda/ Direita) 18,43 mm (Parte inferior)	7,9 mm (Superior) 7,02 mm (Esquerda/ Direita) 25,58 mm (Parte inferior)
Ajustabilidade		
Suporte de altura ajustável	0 a 130 mm	
Inclinação	-5° a 25°	
Giro	-20° a 20°	
 NOTA: Não monte ou use esse monitor na posição retrato (vertical) ou como paisagem inversa (180°) pois pode danificar o monitor.		

Especificações da Resolução

Modelo	AW3418DW	AW3418HW
Taxa de escaneamento horizontal	73 kHz a 151 kHz (automático)	66 kHz a 166 kHz (automático)
Taxa de escaneamento vertical	30 Hz a 100 Hz (automático) 120 Hz (com overclock)	30 Hz a 144 Hz (automático) 160 Hz (com overclock)
Mais alta resolução de pré-ajuste	3440 x 1440 a 120 Hz (com overclock)	2560 x 1080 a 160 Hz (com overclock)

Modos de vídeo suportados

Modelo	AW3418DW/AW3418HW
Recursos de exibição de vídeo (Reprodução HDMI & DP)	480p, 576p, 720p, 1080p, FHD

Modos de Visualização Pré-ajustadas

Modos de visualização HDMI (AW3418DW)

Modo de Visualização	Frequência Horizontal (kHz)	Frequência Vertical (Hz)	Clock de Pixel (MHz)	Polaridade Sincronizada (Horizontal/Vertical)
IBM VGA, 640 x 480p	31,5	60	25,2	-/-
VESA, 720 x 480p	29,83	60	26,25	+/-
VESA, 720 x 576p	29,55	50	26	+/-
VESA, 800 x 600p	37,88	60	40	+/+
VESA, 1024 x 768p	48,36	60	65	-/-
HDTV, 1280 x 720p	37,5	50	74,25	+/+
HDTV, 1280 x 720p	45	60	74,25	+/+
HDTV, 1920 x 1080p	56,25	50	148,5	-/+
HDTV, 1920 x 1080p	67,5	60	148,5	+/+
3440 x 1440 a 50Hz	73,7	50	265,25	+/-

Modos de visualização HDMI (AW3418HW)

Modo de Visualização	Frequência Horizontal (kHz)	Frequência Vertical (Hz)	Clock de Pixel (MHz)	Polaridade Sincronizada (Horizontal/Vertical)
IBM VGA, 640 x 480p	31,5	60	25,2	-/-
VESA, 720 x 480p	29,83	60	26,25	+/-
VESA, 720 x 576p	29,55	50	26	+/-
VESA, 800 x 600p	37,88	60	40	+/+
VESA, 1024 x 768p	48,36	60	65	-/-

HDTV, 1280 x 720p	37,5	50	74,25	+/+
HDTV, 1280 x 720p	45	60	74,25	+/+
HDTV, 1920 x 1080p	56,25	50	148,5	-/+
HDTV, 1920 x 1080p	67,5	60	148,5	+/+
2560 x 1080 a 60Hz	66,64	60	181,25	+/-

Modos de Visualização DP (AW3418DW)

Modo de Visualização	Frequência Horizontal (kHz)	Frequência Vertical (Hz)	Clock de Pixel (MHz)	Polaridade Sincronizada (Horizontal/Vertical)
VESA, 640 x 480	31,5	60	25,2	-/-
VESA, 800 x 600	37,88	60	40	+/+
VESA, 1024 x 768	48,36	60	65	-/-
3440 x 1440 a 60Hz	88,8	60	319,75	+/-
3440 x 1440 a 50Hz	73,7	50	265,25	+/-
3440 x 1440 a 85Hz	127,4	85	458,5	+/-
3440 x 1440 a 100Hz	151	100	531,52	+/-
3440 x 1440 a 105Hz	159	105	559,57	+/-
3440 x 1440 a 110Hz	166,9	110	587,38	+/-
3440 x 1440 a 115Hz	172,5	115	607,2	+/+
3440 x 1440 a 120Hz	180	120	633,6	+/+

Modos de visualização DP (AW3418HW)

Modo de Visualização	Frequência Horizontal (kHz)	Frequência Vertical (Hz)	Clock de Pixel (MHz)	Polaridade Sincronizada (Horizontal/Vertical)
VESA, 640 x 480	31,5	60	25,2	-/-
VESA, 800 x 600	37,88	60	40	+/+
VESA, 1024 x 768	48,36	60	65	-/-
2560 x 1080 a 60Hz	66,6	60	181,25	+/-
2560 x 1080 a 85Hz	95,5	85	259,75	+/-
2560 x 1080 a 100Hz	113,2	100	308	+/-
2560 x 1080 a 120Hz	137,2	120	373,25	+/-

2560 x 1080 a 144Hz	166,5	144	453	+/-
2560 x 1080 a 150Hz	174,1	150	473,5	+/-
2560 x 1080 a 155Hz	180,2	155	490,25	+/-
2560 x 1080 a 160Hz	186,5	160	507,25	+/-

 **NOTA: Esse monitor suporta NVIDIA G-Sync. Para obter informações sobre placas de vídeo que suportem o recurso NVIDIA G-SYNC, vá para www.geforce.com.**

Especificações elétricas

Modelo	AW3418DW	AW3418HW
Sinais de entrada de vídeo	<ul style="list-style-type: none"> HDMI 1.4, 600 mV para cada linha diferencial, 100 ohms de impedância de entrada por par diferencial DisplayPort 1.2, 600 mV para cada linha diferencial, 100 ohms de impedância de entrada por par diferencial 	
Voltagem/frequência/corrente de entrada CA	100 VCA a 240 VCA / 50 Hz ou 60 Hz \pm 3 Hz / 1,8 A (típico)	100 VCA a 240 VCA / 50 Hz ou 60 Hz \pm 3 Hz / 1,5 A (típico)
Corrente de entrada	<ul style="list-style-type: none"> 120 V: 30 A (Máximo) a 0 °C (inicialização a frio) 220 V: 60 A (Máximo) a 0 °C (inicialização a frio) 	<ul style="list-style-type: none"> 120 V: 30 A (Máximo) a 0 °C (inicialização a frio) 220 V: 60 A (Máximo) a 0 °C (inicialização a frio)

Características Físicas

Modelo	AW3418DW	AW3418HW
Tipo de cabo de sinal	<ul style="list-style-type: none"> Digital: HDMI, 19 pinos (cabo não incluído) Digital: DisplayPort, 20 pinos Barramento serial universal: USB, 9 pinos 	
Dimensões (com o suporte)		
Altura (estendida)	560,89 mm (22,08 polegadas)	563,15 mm (22,17 polegadas)
Altura (comprimida)	442,44 mm (17,42 polegadas)	442,44 mm (17,42 polegadas)

Largura	813,45 mm (32,03 polegadas)	813,83 mm (32,04 polegadas)
Profundidade	319,09 mm (12,56 polegadas)	319,09 mm (12,56 polegadas)
Dimensões (sem o suporte)		
Altura	363,68 mm (14,32 polegadas)	368,28 mm (14,50 polegadas)
Largura	813,45 mm (32,03 polegadas)	813,83 mm (32,04 polegadas)
Profundidade	121,37 mm (4,78 polegadas)	95,15 mm (3,74 polegadas)
Dimensões do suporte		
Altura (estendida)	448,95 mm (17,68 polegadas)	
Altura (comprimida)	442,44 mm (17,42 polegadas)	
Largura	559,40 mm (22,02 polegadas)	
Profundidade	319,09 mm (12,56 polegadas)	
Peso		
Peso com a embalagem	19,28 kg (42,49 lb)	18,89 kg (41,64 lb)
Peso com montagem do suporte e cabos	12,24 kg (26,98 lb)	11,81 kg (26,03 lb)
Peso sem montagem do suporte (Para fixação na parede, ou considerações para fixação VESA - sem os cabos)	7,27 kg (16,02 lb)	6,91 kg (15,23 lb)
Peso com montagem do suporte	4,59 kg (10,12 lb)	4,52 kg (9,96 lb)
Brilho da estrutura dianteira	Estrutura preta - 20 unidades de brilho (máx.)	

Características de ambiente

Modelo	AW3418DW	AW3418HW
Compatível com as normas		
<ul style="list-style-type: none"> ▪ Vidro sem arsênico e sem mercúrio apenas para o painel 		

Temperatura	
Operação	0 °C a 40 °C (32 °F a 104 °F)
Fora de funcionamento	<ul style="list-style-type: none"> ▪ Armazenamento: -20 °C a 60 °C (-4 °F a 140 °F) ▪ Transporte: -20 °C a 60 °C (-4 °F a 140 °F)
Umidade	
Operação	10% a 80% (sem condensação)
Fora de funcionamento	<ul style="list-style-type: none"> ▪ Armazenamento: 5% a 90% (sem condensação) ▪ Transporte: 5% a 90% (sem condensação)
Altitude	
Operação	5.000 m (16.404 pés) (máximo)
Fora de funcionamento	12.192 m (40.000 pés) (máximo)
Dissipação térmica	<ul style="list-style-type: none"> <li style="width: 50%;">▪ 375,3 BTU/hora (máxima) <li style="width: 50%;">▪ 324,1 BTU/hora (máxima) <li style="width: 50%;">▪ 204,7 BTU/hora (típica) <li style="width: 50%;">▪ 170,6 BTU/hora (típica)

Modos de Gerenciamento de Energia

Se você possui uma cartão de vídeo ou software compatível com o padrão DPM™ da VESA instalado no computador, o monitor pode reduzir automaticamente o consumo de energia quando não estiver em uso. Chama-se **Modo de Economia de Energia***. Se o computador detectar algum sinal do teclado, mouse ou de outros dispositivos de entrada, o monitor voltará a funcionar automaticamente. A tabela seguinte mostra o consumo de energia e sinaliza esta característica de economia de energia automática.

AW3418DW

Modos VESA	Sincronização Horizontal	Sincronização Vertical	Vídeo	Indicador de Energia	Consumo de Energia
Operação normal	Ativo	Ativo	Ativo	Azul	110 W (máximo) ** 60 W (típico)
Modo ativo desligado	Inativo	Inativo	Vazio	Branco (piscando)	Menos que 0,5 W
Desligar	-	-	-	Desligado	Menos que 0,3 W

AW3418HW

Modos VESA	Sincronização Horizontal	Sincronização Vertical	Vídeo	Indicador de Energia	Consumo de Energia
Operação normal	Ativo	Ativo	Ativo	Azul	95 W (máximo) ** 50 W (típico)
Modo ativo desligado	Inativo	Inativo	Vazio	Branco (piscando)	Menos que 0,5 W
Desligar	-	-	-	Desligado	Menos que 0,3 W

* Consumo de energia zero em modo DESLIGADO só pode ser alcançado desconectando o cabo principal do monitor.

** Máximo consumo de energia é medido em estado de luminância max, USB e ativo.

Atribuição de Pinos

Conector DisplayPort

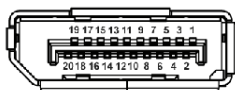

Número de pinos	Lado de 20 pinos do Cabo de Sinal Conectado
1	ML0(p)
2	GND
3	ML0(n)
4	ML1(p)
5	GND
6	ML1(n)
7	ML2(p)
8	GND
9	ML2(n)
10	ML3(p)
11	GND
12	ML3(n)

13	GND
14	GND
15	AUX(p)
16	GND
17	AUX(n)
18	GND
19	Re-PWR
20	+3,3 V DP_PWR

Conector HDMI

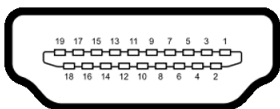

Número de pinos	Lado de 19 pinos do Cabo de Sinal Conectado
1	DADOS TMDS 2+
2	BLINDAGEM DADOS TMDS 2
3	DADOS TMDS 2-
4	DADOS TMDS 1+
5	BLINDAGEM DADOS TMDS 1
6	DADOS TMDS 1-
7	DADOS TMDS 0+
8	BLINDAGEM DADOS TMDS 0
9	DADOS TMDS 0-
10	CLOCK TMDS+
11	BLINDAGEM CLOCK TMDS
12	CLOCK TMDS-
13	CEC
14	Reservado (N.C. no dispositivo)
15	CLOCK DDC (SCL)
16	DADOS DDC (SDA)
17	Aterramento DDC/CEC
18	ALIMENTAÇÃO +5 V
19	DETECÇÃO DE TOMADA QUENTE

Capacidade Plug and Play

Você pode instalar o monitor em qualquer sistema compatível Plug and Play. O monitor fornece automaticamente o sistema do computador com seu Dado de Identificação de Visualização Estendida (EDID) utilizando os protocolos de Canal de Dados de Visualização (DDC) para que o sistema possa se configurar e melhorar os ajustes do monitor. A maioria das instalações de monitor é automática; se desejar, é possível selecionar configurações diferentes. Para mais informações sobre como alterar as configurações do monitor, consulte [Operação do Monitor](#).

Interface Bus Serial Universal (USB)

Esta seção lhe dá informações sobre as portas USB que estão disponíveis no monitor.

 **NOTA: Este monitor é compatível com Super-Speed USB 3.0.**

Velocidade de transferência	Taxa de dados	Consumo de Energia*
Super-speed	5 Gbps	4,5 W (Máx., cada porta)
Alta Velocidade	480 Mbps	4,5 W (Máx., cada porta)
Velocidade total	12 Mbps	4,5 W (Máx., cada porta)

* Até 2 A na porta de jusante USB (porta com ícone de bateria ) com dispositivos compatíveis com a versão do carregamento de bateria ou dispositivos USB normais.

Conector USB a montante

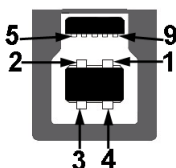

Número de pinos	9 pinos na lateral do conector
1	VCC
2	D-

3	D+
4	GND
5	SSTX-
6	SSTX+
7	GND
8	SSRX-
9	SSRX+

Conector USB Jusante



Número de pinos	9 pinos na lateral do conector
1	VCC
2	D-
3	D+
4	GND
5	SSRX-
6	SSRX+
7	GND
8	SSTX-
9	SSTX+

Portas USB

- Uma a montante - traseira
- Duas a jusante - traseira
- Duas a jusante - parte inferior
- Porta de carregamento de energia – a porta com o ícone da bateria ; suporta o carregamento de corrente rápida se o dispositivo for compatível com BC1.2.

 **NOTA: A funcionalidade do USB 3.0 necessita de um computador com capacidade para USB 3.0.**

 **NOTA: As portas USB do monitor funcionam apenas quando o monitor está Ligado ou em modo de economia de energia. Se você desligar o monitor e depois ligá-lo, os periféricos anexados podem levar alguns segundos para voltar ao funcionamento normal.**

Qualidade do monitor de LCD e política de pixel

Durante o processo de fabricação do Monitor LCD, é comum que um ou mais pixels se tornem fixos em um estado imutável, que é difícil de ver e não afeta a qualidade de visualização ou capacidade de uso. Para mais informações sobre os Pixels e Qualidade do Monitor, consulte www.dell.com/support/monitors.

Diretrizes de manutenção

Limpendo Seu Monitor

 **CUIDADO: Leia e siga as [Instruções de segurança](#) antes de limpar o monitor.**

 **ALERTA: Antes de limpar o monitor, retire o cabo de energia do monitor da saída elétrica.**

Para as melhores práticas, siga as instruções na lista abaixo ao desembalar, limpar, ou manusear o monitor:

- Para limpar sua tela antiestática, passe gentilmente com um pano limpo e macio com água. Se possível, utilize um tecido de limpar telas especiais ou solução apropriada para cobertura antiestática. Não utilize benzina, tiner, amônia, limpadores abrasivos ou ar comprimido.
- Use um pano levemente umedecido com água morna para limpar o monitor. Evite usar detergente porque alguns tipos deixam um filme esbranquiçado no monitor.
- Se observar a presença de um pó branco ao desembalar o monitor, limpe-o com um pano.
- Manuseie o monitor com cuidado porque o monitor de cor escura pode ser arranhado e mostrar marcas de riscos brancos mais que um monitor de cor clara.
- Para manter a melhor qualidade de imagem do monitor, use um protetor de tela que se altere dinamicamente e desligue o monitor quando não estiver em uso.

Ajuste do monitor

Fixação do suporte

- ✎ **NOTA:** Quando enviado, o suporte não é instalado em fábrica.
- ✎ **NOTA:** As instruções a seguir são aplicáveis apenas para a fixação do suporte enviado com seu monitor. Se estiver fixando um suporte comprado de outra fonte, siga as instruções de configuração incluídas com o suporte.
- △ **CUIDADO:** As etapas são importantes para proteger sua tela curva. Siga as instruções abaixo para concluir a instalação.

Para fixar o suporte do monitor:

1. Após abrir a caixa, remova o revestimento de espuma da parte superior da embalagem.

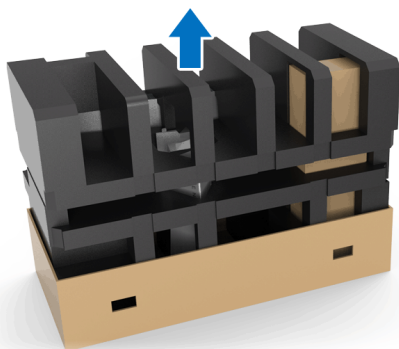

2. Inverta o revestimento de espuma e coloque-o em uma superfície plana.

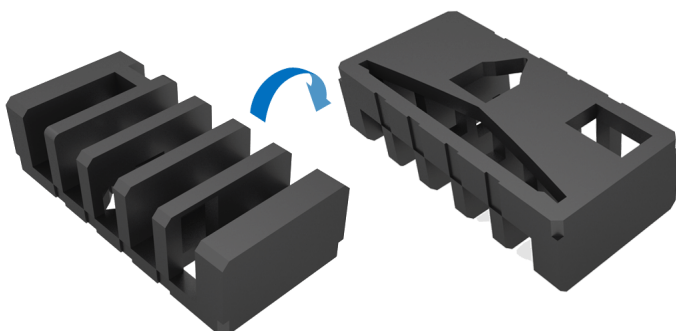

3. Levante cuidadosamente o monitor segurando-o firmemente dos dois lados.



4. Coloque o monitor na espuma e levante a cobertura do monitor.



5. Coloque o monitor na espuma com a tela voltada para baixo.

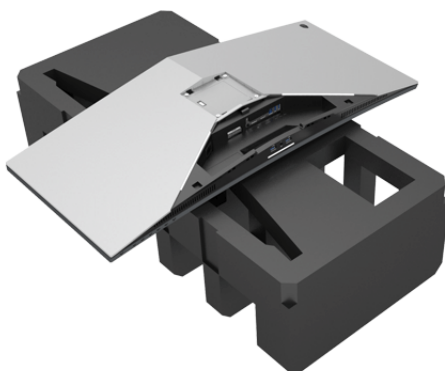

6. Fixe o suporte elevatório até que ele se encaixe no local adequado.

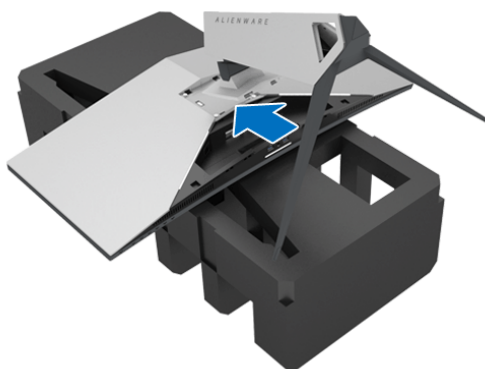

7. Conecte os cabos necessários no monitor conforme exibido na ilustração e passe os cabos pela fenda de passagem de cabos no suporte elevatório.
 - a. Cabo de energia
 - b. Cabo DisplayPort ou cabo Mini-DisplayPort para DisplayPort
 - c. Cabo HDMI (opcional, cabo não incluído)
 - d. Cabo USB a montante
 - e. Cabos USB a jusante (opcional, cabo não incluído)

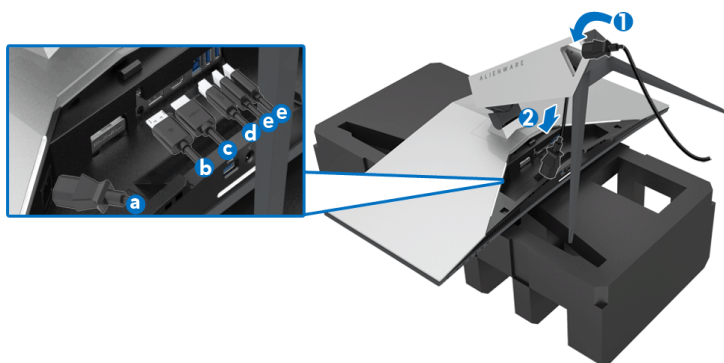

NOTA: Passe cada cabo cuidadosamente de modo que eles fiquem organizados após a tampa de E/S dos cabos ser fixada.

ALERTA: Não acople o cabo de energia na tomada de parede nem ligue o monitor até que seja instruído a fazê-lo.

8. Certifique-se de que as abas da tampa E/S estejam alinhadas com o slot 1 e slot 2 na traseira do monitor.
9. Certifique-se de que as abas da tampa E/S estejam alinhadas com o slot 3 e slot 4 na traseira do monitor.

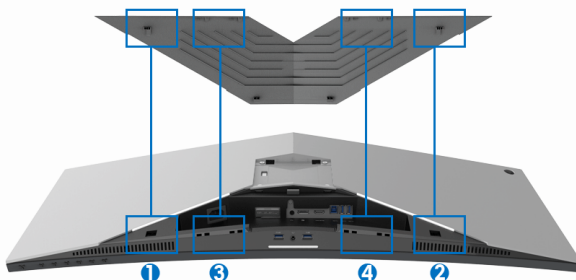

10. Deslize a tampa de E/S até que ela se encaixe no local adequado.

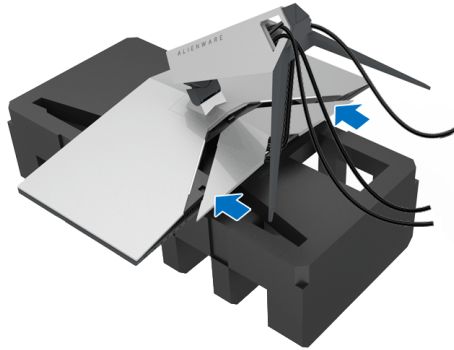

NOTA: Certifique-se de que os cabos estejam sem obstruções e passem através da tampa de E/S e fenda de passagem de cabos no suporte elevatório.

Conexão do computador

ALERTA: Antes de iniciar qualquer procedimento desta seção, siga as [Instruções de segurança](#).

NOTA: Não conecte todos os cabos no computador ao mesmo tempo.

Para conectar seu monitor ao computador:

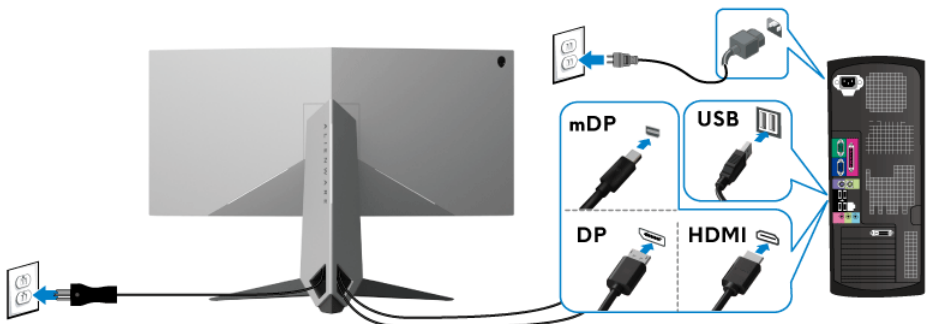

1. Conecte a outra extremidade do cabo DisplayPort conectado (ou Mini-DisplayPort para DisplayPort) ou HDMI ao seu computador.
2. Conecte o cabo USB 3.0 a montante (cabo fornecido) à porta a jusante do monitor e depois a porta USB 3.0 apropriada em seu computador. (Veja [Vista traseira e inferior](#) para detalhes.)

3. Conecte os periféricos USB 3.0 às portas a jusante USB 3.0 do monitor.
4. Conecte os cabos de energia para seu computador e monitor em uma saída próxima.
5. Ligue seu monitor e computador.

Se o seu monitor visualiza uma imagem, a instalação está completa. Se não visualizar nenhuma imagem, veja [Problemas Específicos do Barramento Serial Universal \(USB\)](#).

NOTA: Os Gráficos são utilizados apenas para propósito de ilustração. A aparência do computador pode variar.

Remoção do suporte do monitor

NOTA: Para prevenir arranhões no LCD ao remover o suporte, certifique-se que o monitor fique posicionado em uma superfície macia e limpa.

NOTA: As instruções a seguir são aplicáveis apenas para a fixação do suporte enviado com seu monitor. Se estiver fixando um suporte comprado de outra fonte, siga as instruções de configuração incluídas com o suporte.

Para remover o suporte:

1. Desligue o monitor.
2. Solte os cabos do computador.
3. Coloque o monitor sobre uma almofada ou pano macio.
4. Aplique uma pressão suave na tampa de E/S e deslize-a para fora do monitor.

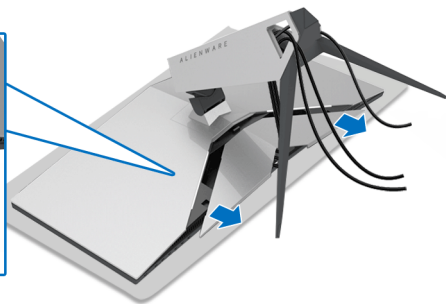
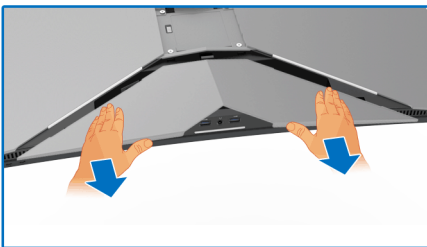

5. Solte os cabos do monitor e deslize-os através da fenda de passagem de cabos do suporte elevatório.

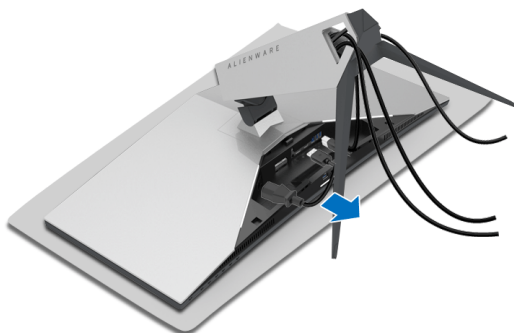

6. Pressione e segure o botão de liberação do Suporte.

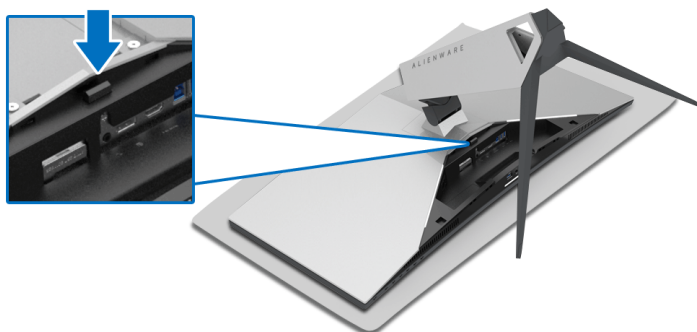

7. Levante o suporte elevatório afastando-o do monitor.

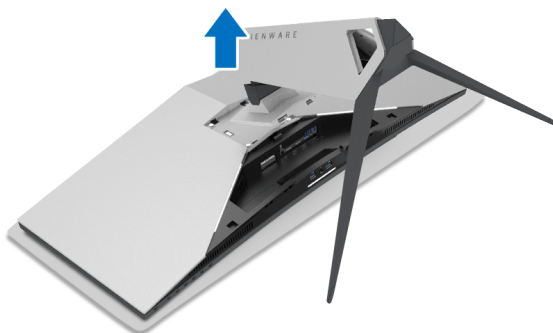

Suporte de parede VESA (opcional)



(Dimensão do Parafuso: M4 x 10 mm).

Consultar as instruções que vêm com o kit de montagem de parede compatível com o padrão VESA.

1. Coloque o painel do monitor sobre um pano macio ou almofada em uma superfície plana estável.
2. Remova o suporte do monitor. (Ver [Remoção do suporte do monitor.](#))
3. Usar uma chave Phillips para remover os quatro parafusos que fixam a tampa plástica.
4. Fixar o suporte de montagem do kit de montagem de parede no monitor.
5. Monte o monitor na parede. Para obter mais informações, consulte a documentação enviada com o kit de montagem em parede.

NOTA: Para usar apenas com o Suporte de Montagem de Parede com Classificação UL, com capacidade de carga ou peso mínimo de 29,1 kg (AW3418DW)/27,6 kg (AW3418HW).

Operação do Monitor

Ligação do monitor

Pressione o botão liga/desliga para ligar o monitor.

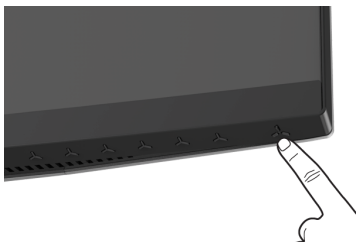





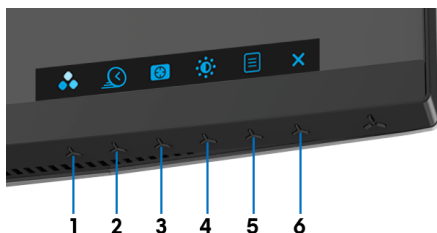

Uso dos Controles do Painel Frontal

Use os botões de controle na frente do monitor para ajustar as configurações.



A tabela a seguir descreve os botões do painel frontal:





Botão do painel frontal	Descrição
1  Tecla de atalho/ Modos predefinidos	Usar este botão para selecionar a partir de uma lista de modos de cor predefinidos.
2  Tecla de atalho/ Taxa atualiz overclock	Use esse botão para abrir o menu Taxa atualiz overclock .
3  Tecla de atalho/ Estab escuro	Use esse botão para abrir o menu Estab escuro .

4	 Tecla de atalho/ Brilho/contraste	Use este botão para acessar diretamente o menu de Brilho/contraste .
5	 Menu	Usar o botão MENU para abrir a exibição na tela (OSD). Ver Acesso ao Sistema do Menu .
6	 Sair	Use esse botão para sair do menu principal da OSD.

Botão do painel frontal

Use os botões da frente do monitor para ajustar as configurações da imagem.



Botão do painel frontal	Descrição
1  Cima	Use o botão para Cima para ajustar (aumentar as faixas) os itens no menu OSD.
2  Baixo	Use o botão para Baixo para ajustar (diminuir as faixas) os itens no menu OSD.
3  Selecionar	Use o botão Selecionar para confirmar sua seleção.
4  Voltar	Use o botão Voltar para voltar ao menu anterior.





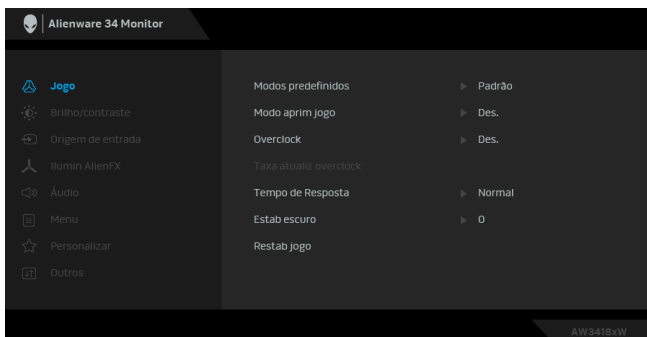

Uso do Menu de Visualização na Tela (OSD)

Acesso ao Sistema do Menu

NOTA: Se você mudar os ajustes e depois também continuar com outro menu ou sair do menu OSD, o monitor automaticamente salva estas mudanças. As mudanças também são salvas, se você mudar os ajustes e depois esperar que o menu OSD desapareça.

1. Pressione o botão  para abrir o menu OSD e exibir o menu principal.



2. Pressionar os botões  e  para se mover entre as opções de ajuste. Se você se mover de um ícone para outro, o nome da opção é evidenciado. Ver a seguinte tabela para uma lista completa de todas as opções disponíveis para o monitor.
3. Pressionar o botão  uma vez, para ativar a opção evidenciada.
4. Pressionar os botões  e  para selecionar o parâmetro desejado.
5. Pressione  para entrar no submenu e depois use os botões direcionais, de acordo com os indicadores no menu, para fazer suas mudanças.
6. Selecionar a botão  para retornar ao menu principal.

Ícone	Menu e submenus	Descrição
-------	-----------------	-----------



Jogo

Use esse menu para personalizar sua experiência visual com jogos.

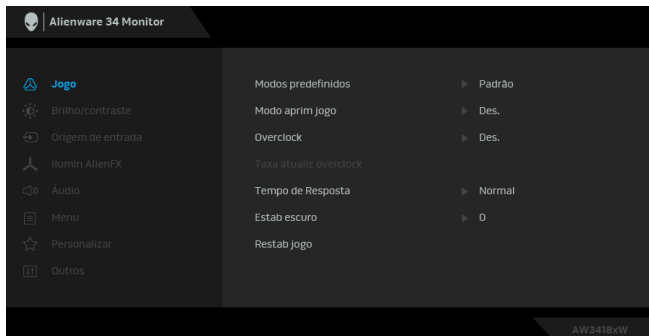

Modos predefinidos

Permite que você escolha de uma lista de modos de cor predefinidos.

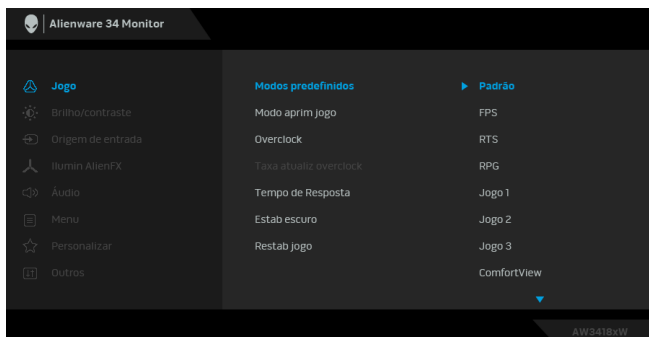



- **Padrão:** Carrega os ajustes de cor padrão do monitor. Este é o modo de pré-ajuste padrão.
- **FPS:** Carrega as configurações de cor ideais para jogos de Atirador em primeira pessoa.
- **RTS:** Carrega as configurações de cor ideais para jogos de Estratégia em tempo real.
- **RPG:** Carrega os ajustes de cor ideais para jogos de interpretação de personagens.

**Modos
predefinidos**

- **Jogo 1/Jogo 2/Jogo 3:** Permite que você personalize as configurações de cor de acordo com suas necessidades de jogo.
- **ComfortView:** Diminui o nível de luz azul emitida da tela para tornar a visualização mais confortável para os olhos.

ALERTA: Os possíveis efeitos de longo prazo da emissão de luz azul do monitor podem ser lesões pessoais como cansaço visual digital, fadiga ocular e danos aos olhos. O uso do monitor por períodos extensos pode causar dor em partes do corpo como pescoço, braço, costas e ombros.

Para reduzir o risco de cansaço visual e dor no pescoço/braço/costas/ombros por usar o monitor por períodos prolongados, sugerimos que você:

1. Ajuste a distância da tela de 50 a 70 cm (20 a 28 polegadas) de seus olhos.
 2. Pisque frequentemente para umedecer os olhos ou umedeça os olhos com água após uso prolongado do monitor.
 3. Faça intervalos regulares e frequentes por 20 minutos a cada duas horas.
 4. Olhe para longe do monitor e foque em um objeto a cerca de 20 pés de distância por pelo menos 20 segundos durante os intervalos.
 5. Execute alongamentos para aliviar a tensão no pescoço, braço, costas e ombros durante os descansos.
- **Quente:** Aumenta a temperatura da cor. A tela parece mais quente com tinta vermelha/amarela.
 - **Frio:** Diminui a temperatura da cor. A tela parece mais frio com uma tinta azul.
 - **Cor Personalizada:** Permite que você ajuste manualmente os ajustes de cor. Pressione os botões  e  para ajustar aos valores das três cores (R, G, B) e crie seu próprio modo de pré-ajuste de cor.
-

Modo aprimoramento de jogo

O recurso oferece três funções disponíveis para aprimorar sua experiência com jogos.

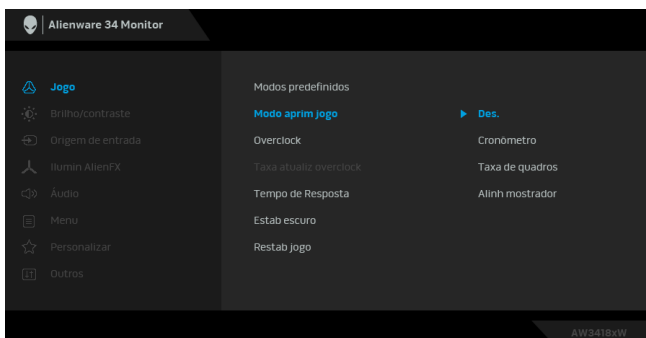

- **Des.**

Selecione para desabilitar as funções em **Modo aprimoramento de jogo**.

- **Cronômetro**

Permite que você desabilite ou habilite o cronômetro no canto superior esquerdo do mostrador. O cronômetro mostra o tempo transcorrido desde o início do jogo. Selecione uma opção da lista de intervalos de tempo para medir sua taxa de jogo alvo.

- **Taxa de quadros**

Selecionar **Lig.** permite a exibição da taxa de quadros por segundo atual ao se jogar. Quanto maior a taxa, mais suave parece o movimento.

- **Alinh mostrador**

Ative a função para ajudar a garantir o alinhamento perfeito dos conteúdos do vídeo de vários mostradores.

Overclock



Permite que você opere o monitor em uma taxa de atualização mais alta do que a indicada pela especificação do painel.

NOTA: Essa função está disponível apenas quando se usa uma entrada DP (DisplayPort).

NOTA: O overclocking pode causar cintilação da tela. Para reduzir tais efeitos, tente configurar uma taxa de atualização mais baixa no menu **Taxa atualiz overclock**.

Taxa atualiz overclock

A função aumenta a taxa de atualização dos monitores.

Use  ou  para ajustar a frequência em incrementos de 5 Hz de 105 a 120 Hz (para AW3418DW) ou 150 a 160 Hz (para AW3418HW).

Após especificar a taxa de atualização, a mensagem a seguir aparece para guiá-lo pelo processo:

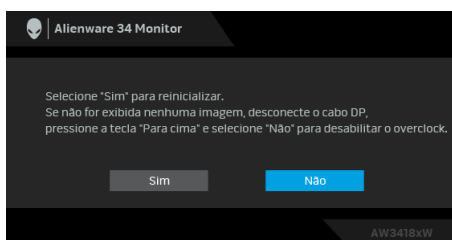

NOTA: Esta função está disponível apenas quando **Overclock** está habilitado.

NOTA: O overclocking pode causar cintilação da tela. Para reduzir tais efeitos, tente configurar uma taxa de atualização mais baixa.

Tempo de Resposta

Permite que você ajuste o **Tempo de Resposta** para **Normal**, **Rápido** ou **Super rápido**.

Estab escuro O recurso melhora a visibilidade em cenários de jogos escuros. Quanto maior o valor (entre 0 a 3), melhor a visibilidade em áreas escuras da imagem do mostrador.

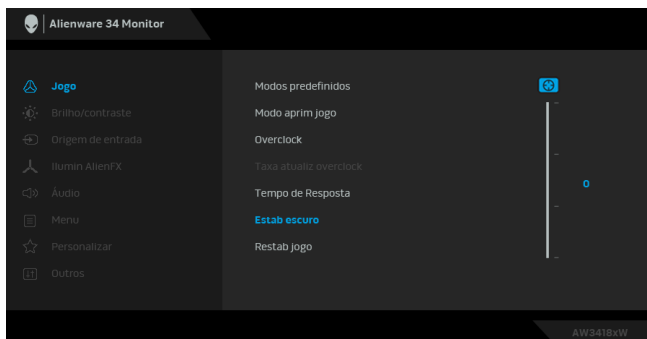

Restab jogo Selecione esta opção para restaurar as configurações de jogo padrão.





Brilho/ contraste



Use este menu para ativar os ajustes de **Brilho/contraste**.



Brilho **Brilho** ajusta a luminosidade da luz de fundo.

Pressionar o botão  para aumentar o brilho e pressionar o botão  para diminuir o brilho (mín 0 / máx 100).

Contraste Ajustar primeiro o **Brilho** e depois o **Contraste**, apenas se for necessário um ajuste posterior.

Pressionar o botão  para aumentar o contraste e pressionar o botão  para diminuir o contraste (mín 0 / máx 100). A função de **Contraste** ajusta o grau de diferença entre a escuridão e a claridade na tela do monitor.



Origem de entrada

Use o menu **Origem de entrada** para selecionar entre diferentes sinais de vídeo que podem ser conectados ao seu monitor.

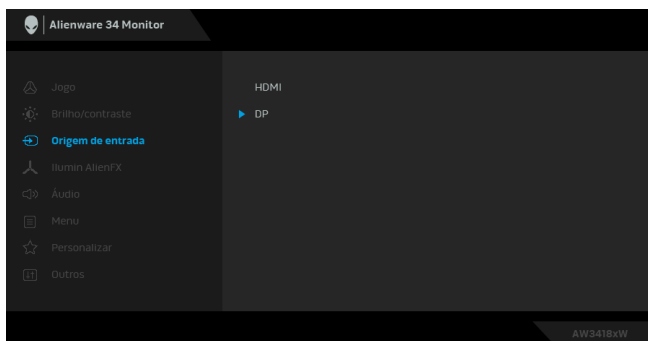

HDMI Selecionar a entrada **HDMI** quando estiver usando o conector HDMI.

DP Seleccione a Entrada da **DP** quando estiver usando o conector da DisplayPort (DP).



Ilumin AlienFX Use esse menu para ajustar a iluminação do logotipo do Alienware, das luzes Triplas na traseira e no suporte do monitor, iluminação inferior na parte inferior do monitor e o botão liga/desliga.

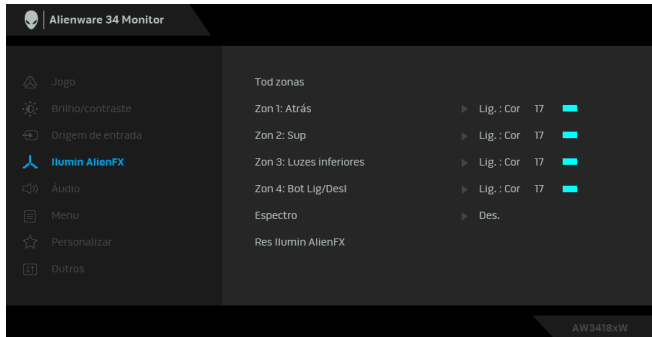

Antes de fazer qualquer ajuste, selecione uma ou todas as 4 zonas dos submenus. A ilustração abaixo indica as zonas de iluminação.

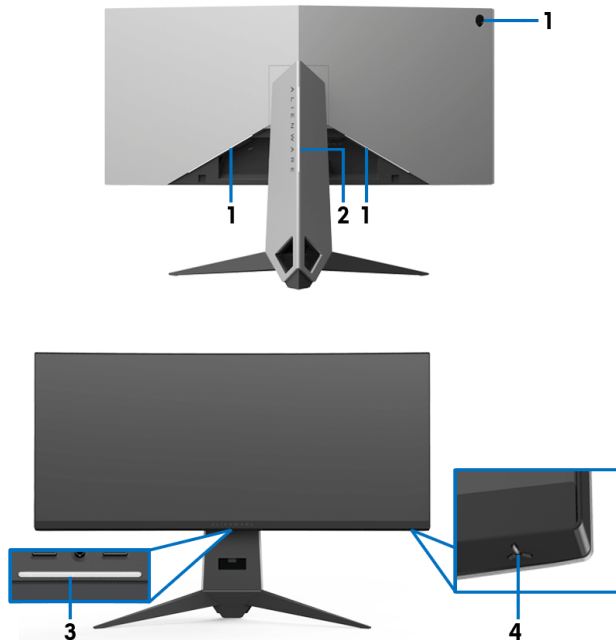

Tod zonas

Zon 1: Atrás



Zon 2: Sup

Zon 3: Luzes inferiores

Zon 4: Bot Lig/Desl

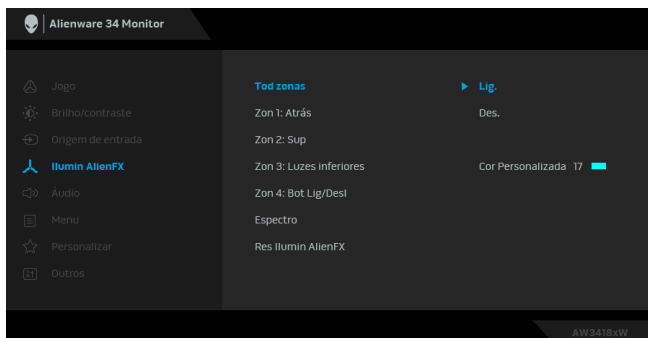
Para especificar uma cor de iluminação de LED para a área selecionada, selecione **Lig.** e pressione o botão  para destacar a opção **Cor Personalizada**.



Em seguida faça a seleção da lista de 20 cores disponíveis usando os botões  e .

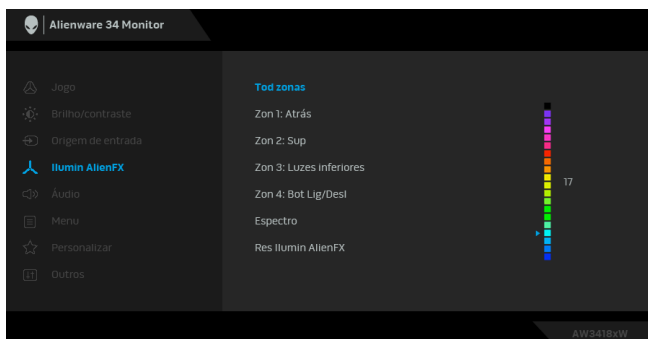

A tabela a seguir mostra o número da cor e os códigos RGB usados para as 20 cores de LED.

Núm.	R	G	B
1	0	0	0
2	100	0	240
3	144	0	240
4	240	0	240
5	240	0	176
6	240	0	112
7	240	0	0
8	240	80	0
9	240	128	0
10	240	224	0
11	120	240	0
12	160	240	0
13	100	245	35
14	0	240	0
15	0	240	85
16	70	240	145
17	0	240	240
18	0	160	240
19	0	96	240
20	0	0	240

Para desligar as luzes AlienFX, selecione **Des.**

NOTA: Essas funções estão disponíveis apenas quando o **Espectro** está desabilitado.

Espectro

Quando você seleciona **Lig.**, as luzes AlienFX das 4 zonas brilham e mudam as cores na sequência do espectro: vermelho, laranja, amarelo, verde, azul, índigo e violeta.

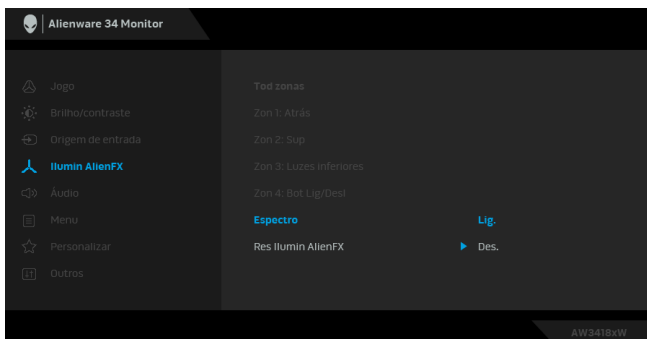

NOTA: Quando a função estiver **Lig.**, as funções acima estão desativadas.

Res Ilumin AlienFX

Selecione esta opção para restaurar as configurações da iluminação padrão.

Áudio

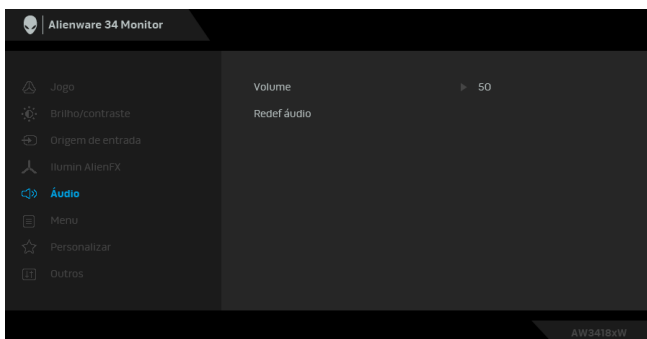

Volume

Permite que você ajuste o nível de volume da saída dos fones de ouvido.

Use  ou  ajuste o nível do volume de 0 a 100.

Redef áudio

Selecione esta opção para restaurar as configurações de áudio padrão.



Menu

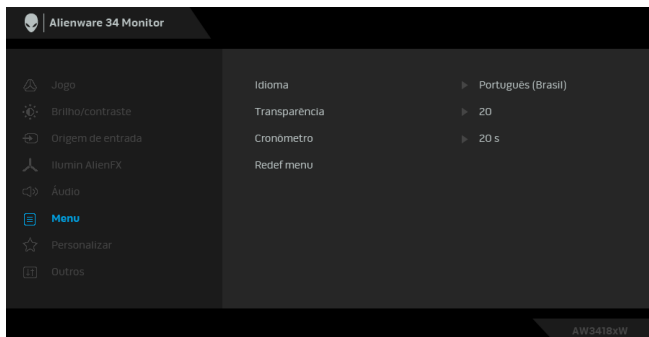

Selecionar esta opção para ajustar os ajustes do OSD, tais como, as línguas do OSD, a quantidade de tempo que o menu permanece na tela e assim por diante.



Idioma



Ajuste a exibição OSD para um dos oito idiomas (Inglês, Espanhol, Francês, Alemão, Português do Brasil, Russo, Chinês Simplificado ou Japonês).

Transparência

Selecione esta opção para mudar a transparência do menu pressionando os botões  e  (mín 0 / máx 100).

Cronômetro

Ajusta a quantidade de tempo que o OSD permanecerá ativo, depois da última vez que tiver pressionado o botão.

Use  ou  para ajustar o cursor em aumentos de 1 segundo, de 5 a 60 segundos.

Redef menu

Reinicializar todos os ajustes OSD nos valores de pré-ajuste de fábrica.



Personalizar

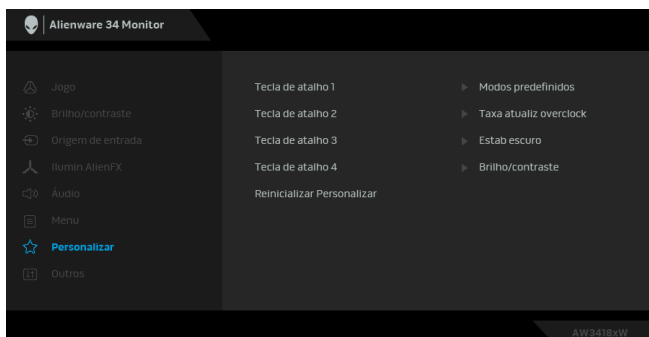

Tecla de atalho 1

Permite que você escolha um recurso de **Modos predefinidos**, **Taxa atualiz overclock**, **Estab escuro**, **Brilho/contraste**, **Modo aprim jogo**, **Origem de entrada** ou **Volume** e defina-o como uma tecla de atalho.

Tecla de atalho 2

Tecla de atalho 3

Tecla de atalho 4

Reinicializar Personalizar

Restaura as teclas de atalho para os padrões de fábrica.



Outros

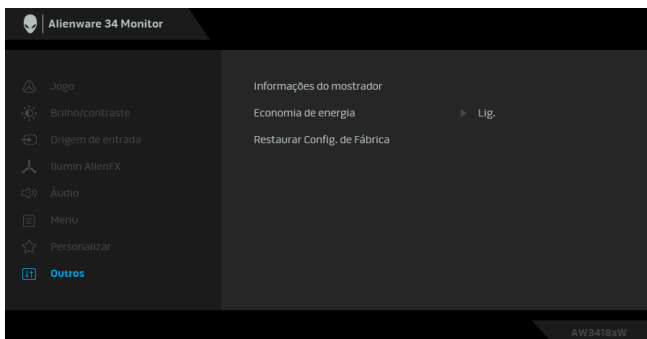

Informações do mostrador

Exibe as configurações atuais do monitor.

Economia de energia

A configuração padrão é **Lig.**, permitindo que o monitor vá para suspensão quando o sistema for. Selecionar **Des.** pode impedir que o monitor entre em suspensão profunda e não seja capaz de ser ativado.

NOTA: Pressionar qualquer botão (exceto o botão Liga/Desliga) no painel dianteiro do monitor também pode ativar o monitor após ele entrar em suspensão profunda.

Restaurar Config. de Fábrica

Reinicializar todas as configurações nos valores de pré-ajuste de fábrica.

Mensagem de Advertência OSD

Quando o monitor entra no modo de **Economia de energia**, aparece a seguinte mensagem:

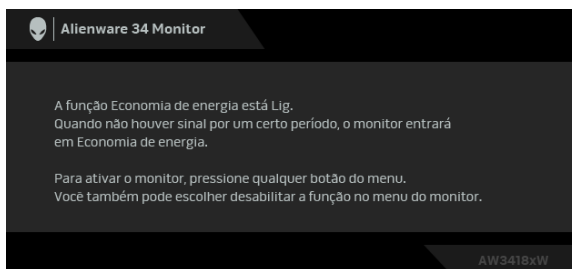

Veja [Solução de Problemas](#) para mais informações.

Configuração da Resolução Máxima

Para configurar a resolução Máxima para o monitor:

No Windows 7, Windows 8 e Windows 8.1:

1. Apenas para Windows 8 e Windows 8.1, selecione o bloco Área de trabalho para mudar para a área de trabalho clássica.
2. Clique com o botão direito na área de trabalho e selecione **Resolução de Tela**.
3. Clique na lista Suspensa da Resolução da Tela e selecione **3440 x 1440** (para AW3418DW) ou **2560 x 1080** (para AW3418HW).
4. Clique em **OK**.

No Windows 10:

1. Clique com o botão direito do mouse na área de trabalho e clique em **Configurações de Vídeo**.
2. Clique em **Configurações de vídeo avançadas**.
3. Clique na lista Suspensa da **Resolução** e selecione **3440 x 1440** (para AW3418DW) ou **2560 x 1080** (para AW3418HW).
4. Clique em **Aplicar**.

Se não existir a opção 3440 x 1440 ou 2560 x 1080, poderá ser preciso atualizar o driver da placa de vídeo. Dependendo do seu computador, complete um dos seguintes procedimentos:

Se você possui um computador de mesa ou laptop Dell:

- Acesse www.dell.com/support, digite a etiqueta de serviço e faça o download da versão mais recente da placa de vídeo.

Se você estiver usando um computador não Dell (laptop ou de mesa):

- Vá para o site de suporte do seu computador e faça o download dos mais recentes drivers de gráficos.
- Vá para o website da placa gráfica e faça o download dos mais recentes drivers gráficos.

Usando a Inclinação, Giro e Extensão vertical

NOTA: As instruções a seguir são aplicáveis apenas para a fixação do suporte enviado com seu monitor. Se estiver fixando um suporte comprado de outra fonte, siga as instruções de configuração incluídas com o suporte.

Inclinação, Giro

Com o suporte fixado no monitor, você pode girar e inclinar o monitor para obter um ângulo de visualização mais confortável.

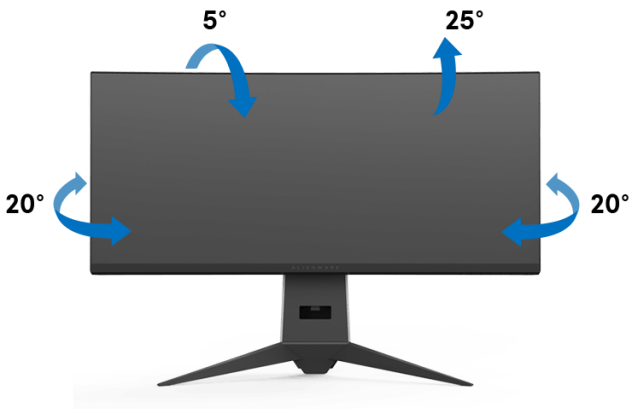

NOTA: Quando enviado, o suporte não é instalado em fábrica.

Extensão Vertical

 **NOTA:** O suporte se estende verticalmente até 130 mm. As figuras abaixo mostram como estender o suporte verticalmente.

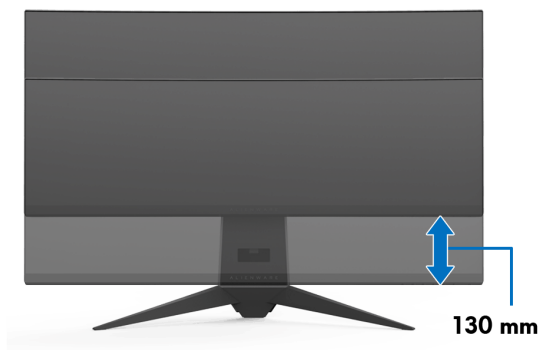

Uso do aplicativo AlienwareFX

O AlienwareFX é um aplicativo que permite que você acesse a Alienware gaming monitor control center (Central de controle do monitor de jogos Alienware). Ao usar esse aplicativo você pode controlar a cor da iluminação de LED e os comportamentos dos monitores de jogo Alienware.

 **NOTA: O aplicativo AlienFX está disponível para download em:** <http://www.dell.com/support/home/us/en/04/products/>.

 **NOTA: Se você tiver um laptop ou desktop para jogos Alienware use a AWCC (Alienware Command Center) para controlar a iluminação.**

Pré-requisitos

Antes de usar o aplicativo AlienFX em um sistema não Alienware:

- Certifique-se de que sua conexão com a Internet esteja ativa.
- Conecte a porta USB 3.0 a montante (cabo fornecido) do monitor Alienware a uma porta USB 3.0 disponível do seu computador.
- Certifique-se de que o aplicativo AlienFX esteja instalado em seu computador.

 **NOTA: Durante a instalação do AlienFX o sistema solicitará que reinicie o computador. Clique em Yes (Sim) para reiniciar o computador. Isso garante que o AlienFX seja instalado corretamente.**

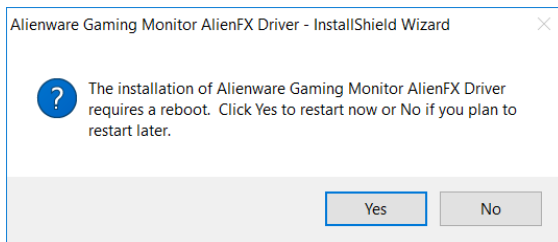

 **NOTA: O atalho do aplicativo AlienFX,  , é colocado na área de trabalho do Windows para que se tenha um acesso rápido.**

Navegação no aplicativo AlienFX

Se todos os pré-requisitos para usar o aplicativo AlienFX forem atendidos, clique duas vezes no ícone do atalhe em sua área de trabalho, , para acessar a Alienware gaming monitor control center (Central de controle do monitor de jogos Alienware).

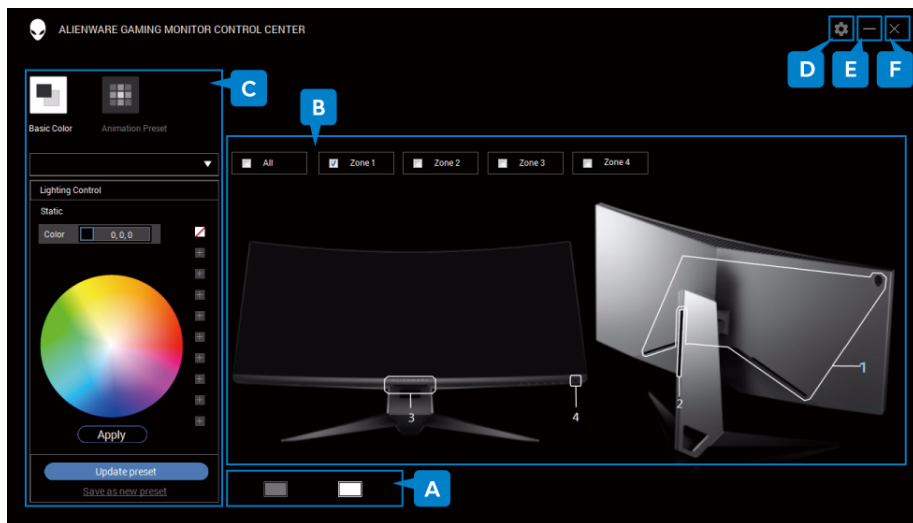



A tabela a seguir fornece uma visão geral do aplicativo:

Núm.	Funções	Descrições
A	Miniaturas do monitor	Exibe todos os monitores de jogos Alienware conectados ao seu computador através do cabo USB a montante. Selecione um monitoro das miniaturas antes de fazer os ajustes. Se houver apenas um monitor conectado ao sistema, será exibida uma única miniatura do monitor e você poderá ignorar uma seleção.
B	Seleção de zona	As zonas são numeradas. Para selecionar uma zona única, clique na zona dentro da imagem ou use a caixa de seleção para selecionar uma zona. Para selecionar todas as zonas, marque a caixa de seleção All (Todas) .
C	Controles da iluminação	Esses controles permitem que você especifique os efeitos de iluminação do seu monitor. Consulte " Ajuste dos efeitos de iluminação " para obter os detalhes.

D	Sobre	Selecione para visualizar o número da versão atual.
E	Minimizar	Clique para minimizar a janela do aplicativo.
F	Fechar	Clique para sair do aplicativo. NOTA: Quando você sair do aplicativo, as alterações feitas não serão salvas.

Ajuste dos efeitos de iluminação

É possível ajustar os efeitos da iluminação para as zonas selecionadas clicando-se em uma das seguintes opções:

ícone	Efeitos da iluminação
	<ul style="list-style-type: none"> • Cor básica
	<ul style="list-style-type: none"> • Predefinição de animação

 **NOTA:** Você pode não conseguir acessar as mesmas configurações dos efeitos de iluminação escolhidos depois que:

- sair do aplicativo
- desconectar o cabo USB a jusante do monitor e do computador

Cor básica

A opção acende a iluminação de LED com uma cor estática.

Cor básica	Descrição
	<p>Para aplicar o efeito:</p> <ol style="list-style-type: none"> 1. Escolha uma cor preferida da paleta de cores (ou da lista de cores predefinidas). A cor selecionada e seu código de cor RGB serão exibidos. 2. Selecione Apply (Aplicar) para salvar as alterações. <p>NOTA: Consulte Personalização das cores predefinidas para obter os detalhes sobre as cores predefinidas.</p>

Predefinição de animação

Você pode escolher **Morphing (Metamorfose)**, **Pulsing (Pulsar)** ou **Spectrum (Espectro)** do painel de controle de iluminação predefinido.

Morphing (Metamorfose)

Descrição

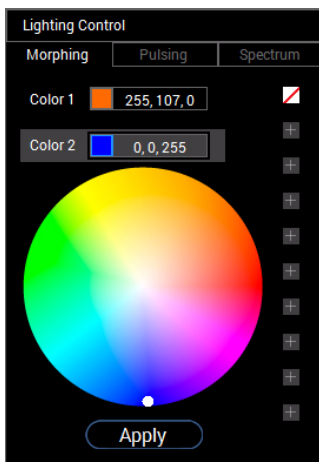

O efeito muda a cor da luz para outra através de uma transição perfeita.

Para aplicar o efeito:

1. Selecione o botão **Color 1 (Cor 1)** para definir a cor da luz inicial.
2. Escolha uma cor preferida da paleta de cores (ou da lista de cores predefinidas). A cor selecionada e seu código de cor RGB serão exibidos.
3. Selecione o botão **Color 2 (Cor 2)** para definir a cor da luz final.
4. Repita a etapa 2.
5. Selecione **Apply (Aplicar)** para salvar as alterações.

NOTA: Consulte [Personalização das cores predefinidas](#) para obter os detalhes sobre as cores predefinidas.

Pulsing (Pulsar)

Descrição

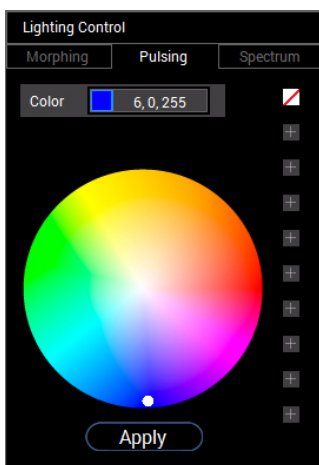

O efeito faz a luz piscar com uma pausa curta.

Para aplicar o efeito:

1. Escolha uma cor preferida da paleta de cores (ou da lista de cores predefinidas). A cor selecionada e seu código de cor RGB serão exibidos.
2. Selecione **Apply (Aplicar)** para salvar as alterações.

NOTA: Consulte [Personalização das cores predefinidas](#) para obter os detalhes sobre as cores predefinidas.

Spectrum (Espectro)

Descrição

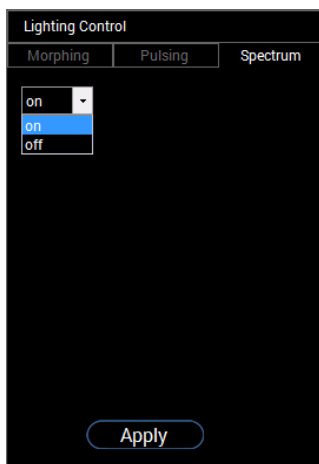

O efeito faz a luz mudar na sequência do espectro: vermelho, laranja, amarelo, verde, azul, índigo e violeta.

Para aplicar o efeito:

1. Selecione **on (ligar)** da lista suspensa.
2. Selecione **Apply (Aplicar)** para salvar as alterações.

NOTA: Para desligar o efeito, selecione **off (desligar)**.

Personalização das cores predefinidas

Para o uso conveniente de uma cor de sua preferência, você pode criar e gerenciar 10 conjuntos de cores predefinidas no máximo. Cada conjunto pode conter 10 cores, incluindo a cor padrão - preto.

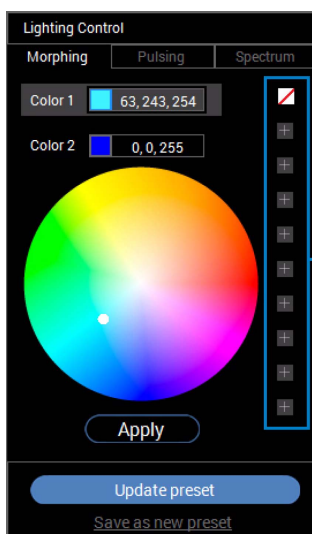

um conjunto de cores predefinidas

 **NOTA:** A personalização das cores predefinidas ainda estará acessível toda vez que você abrir o aplicativo.

Criação de um conjunto de cores predefinidas

Você pode criar no máximo 10 conjuntos de cores predefinidas para acessar suas cores favoritas rapidamente.

Para fazer isso:

1. Clique em uma amostra de cor, , da lista.
2. Escolha uma cor preferida da paleta de cores. A cor selecionada e seu código de cor RGB serão exibidos.
3. Para adicionar mais cores à lista, repita as etapas 1 e 2.

 **NOTA: Exceto a cor predefinida padrão - preto, , você pode adicionar novas cores até um total de 9.**

4. Clique em **Save as new preset (Salvar como nova predefinição)** quando terminar de organizar as cores preferidas da lista.

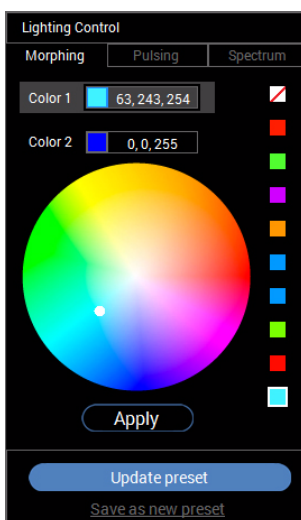

5. Na janela **Preset Name (Nome predefinido)**, use o teclado para nomear o conjunto de cores predefinidas.

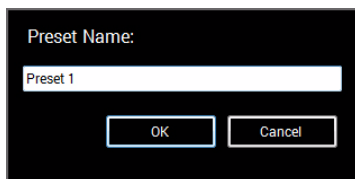

6. Selecione **OK** para salvar o conjunto personalizado de cores predefinidas.
7. Para criar mais conjuntos personalizados, repita as etapas 1 a 6.

Alteração de uma cor predefinida

Para alterar uma cor predefinida:

1. Clique em ▼ para abrir a lista de conjuntos personalizados.
2. Selecione o conjunto em que existe o item de cor que você pretende alterar.

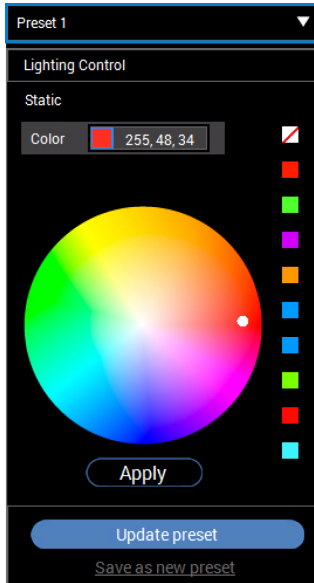

3. Clique na amostra desejada (com a cor existente) para destacá-la.
4. Escolha uma cor preferida da paleta de cores. A cor selecionada e seu código de cor RGB serão exibidos.
5. Ao terminar, clique em **Update preset (Atualizar predefinição)** para salvar as alterações.

Exclusão de uma cor predefinida

1. Clique em  para abrir a lista de conjuntos personalizados.
2. Selecione o conjunto em que existe o item de cor que você pretende remover.
3. Clique com o botão direito na amostra desejada (com a cor existente) para exibir o submenu "**Delete Color**" (**Excluir cor**) e selecione-o para salvar as alterações.

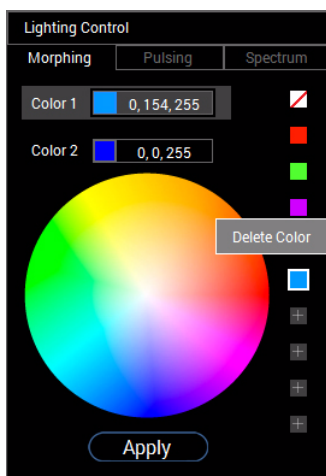

4. Ao terminar, clique em **Update preset (Atualizar predefinição)** para salvar as alterações.

Exclusão de um conjunto de cores predefinidas

Para excluir um conjunto personalizado de cores predefinidas que você criou:

1. Clique em ▼ para abrir a lista.
2. Na lista aberta, selecione o conjunto que você pretende excluir.



3. Clique em ✖.
4. Na janela aberta selecione **OK** para salvar as alterações.



Solução de Problemas

⚠️ ALERTA: Antes de iniciar qualquer procedimento desta seção, siga as [Instruções de segurança](#).

Autoteste

Seu monitor fornece uma característica de teste automático que permite você verificar quando seu monitor está trabalhando apropriadamente. Se o seu monitor e computador estão apropriadamente conectados, mas a tela do monitor continua escura, execute o teste automático do monitor desempenhando os seguintes passos:

1. Desligue seu computador e monitor.
2. Desconecte o cabo de vídeo da parte traseira do computador. Para garantir a operação de teste automático correta, remova todos os cabos digitais da parte traseira do computador.
3. Ligue o monitor.

✍️ NOTA: Uma caixa de diálogo aparecerá na tela (sobre um fundo preto) se o monitor não conseguir detectar um sinal de vídeo e estiver funcionando corretamente. Enquanto estiver em modo de teste automático, o LED de energia pisca em branco.

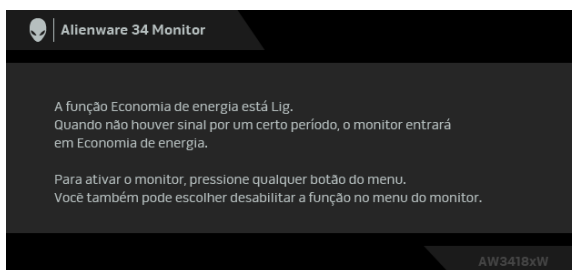

✍️ NOTA: Esta caixa também aparecerá durante a operação normal do sistema se o cabo de vídeo estiver desconectado ou danificado.

4. Desligue seu monitor e reconecte o cabo de vídeo; depois ligue o seu computador e monitor.

Se a tela do monitor permanecer sem imagem após o procedimento anterior, verifique o controlador de vídeo e o computador, porque o monitor está funcionando normalmente.

Diagnóstico integrado

O monitor tem uma ferramenta de diagnóstico integrado que ajuda a determinar se a anormalidade da tela que você está tendo um problema inerente do monitor ou do computador e da placa de vídeo.

 **NOTA: É possível executar o diagnóstico integrado apenas quando o cabo de vídeo está desconectado e o monitor está no modo de autoteste.**

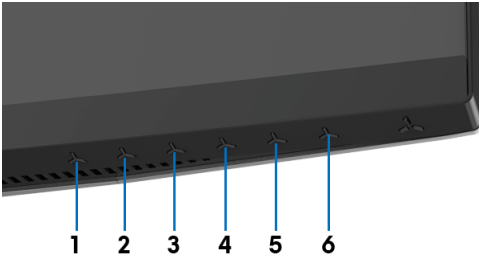

Para executar o diagnóstico integrado:

1. Certifique-se de que a tela esteja limpa (sem partículas de poeira na superfície da tela).
2. Desconecte o(s) cabo(s) de vídeo da parte traseira do computador ou do monitor. O monitor entrará no modo de autoteste.
3. Pressione e segure o **Botão 3** por 5 segundos. Uma tela cinza aparece após 1 segundo.
4. Inspeccione cuidadosamente a tela quanto a anormalidades.
5. Pressione o **Botão 3** novamente. A cor da tela muda para vermelho.
6. Inspeccione a tela quanto a anormalidades.
7. Repita os passos 5 e 6 para inspeccionar a exibição das telas em verde, azul, preto e branco.

O teste estará concluído quando aparecer a tela branca. Para sair, pressione o **Botão 3** novamente.

Se você não detectar nenhuma anormalidade na tela depois de usar a ferramenta de diagnóstico integrada, significa que o monitor está funcionando normalmente. Verifique a placa de vídeo e o computador.

Problemas comuns

A tabela a seguir contém informações gerais sobre problemas comuns que o monitor pode apresentar e as possíveis soluções:

Sintomas Comuns	O que você passou	Possíveis Soluções
Sem vídeo/LED liga/desliga desligado	Sem imagem	<ul style="list-style-type: none">▪ Certifique-se de que o cabo de vídeo que conecta o monitor e o computador esteja acoplado corretamente e firme.▪ Verifique se a tomada elétrica está funcionando corretamente usando qualquer equipamento elétrico.▪ Certifique-se de que o botão liga/desliga esteja totalmente pressionado.▪ Certifique-se que a fonte de entrada correta esteja selecionada através do menu Origem de entrada.
Sem vídeo/LED liga/desliga ligado	Sem imagem ou sem brilho	<ul style="list-style-type: none">▪ Aumente os controles de brilho e contraste através do OSD.▪ Desempenhe a verificação de teste automático do monitor.▪ Verifique se há pinos tortos ou quebrados no conector de vídeo.▪ Execute o diagnóstico integrado.▪ Certifique-se que a fonte de entrada correta esteja selecionada através do menu Origem de entrada.
Foco Ruim	A imagem está vaga, borrada ou com fantasmas	<ul style="list-style-type: none">▪ Elimine os cabos de extensão de vídeo.▪ Redefina o monitor para as configurações de fábrica.▪ Mudar a resolução de vídeo para a proporção de aspecto correto.
Vídeo Oscilante/Jittery	Imagem com ondas ou movimentos finos	<ul style="list-style-type: none">▪ Redefina o monitor para as configurações de fábrica.▪ Verifique os fatores ambientais.▪ Coloque e teste o monitor em outro local.

Faltando Pixels	Tela LCD com manchas	<ul style="list-style-type: none"> ▪ Ciclo Liga/Desliga. ▪ Pixel permanentemente Desligado é um defeito natural que ocorre na tecnologia de LCD. ▪ Para obter mais informações sobre a Política de Pixels e Qualidade do Monitor Dell, consulte o site de Suporte da Dell em: www.dell.com/support/monitors.
Pixels presos	Tela LCD com manchas claras	<ul style="list-style-type: none"> ▪ Ciclo Liga/Desliga. ▪ Pixel permanentemente desligado é um defeito natural que ocorre na tecnologia de LCD. ▪ Para obter mais informações sobre a Política de Pixels e Qualidade do Monitor Dell, consulte o site de Suporte da Dell em: www.dell.com/support/monitors.
Problemas no Brilho	Imagem muito escura ou muito clara	<ul style="list-style-type: none"> ▪ Redefina o monitor para as configurações de fábrica. ▪ Ajuste os controles de brilho e contraste através do OSD.
Distorção Geométrica	A imagem não está centralizada corretamente	<ul style="list-style-type: none"> ▪ Redefina o monitor para as configurações de fábrica.
Linhas Horizontais/ Verticais	A tela possui uma ou mais linhas	<ul style="list-style-type: none"> ▪ Redefina o monitor para as configurações de fábrica. ▪ Realize a verificação do recurso de autoteste do monitor e verifique se estas linhas também aparecem no modo de autoteste. ▪ Verifique se há pinos tortos ou quebrados no conector de vídeo. ▪ Execute o diagnóstico integrado.
Problemas de sincronismo	A tela está embaralhada ou aparece torta	<ul style="list-style-type: none"> ▪ Redefina o monitor para as configurações de fábrica. ▪ Realize a verificação do recurso de autoteste do monitor e verifique se a tela embaralhada também aparece no modo de autoteste. ▪ Verifique se há pinos tortos ou quebrados no conector de vídeo. ▪ Reinicie o computador no <i>modo seguro</i>.
Assuntos Relacionados à Segurança	Sinais visíveis de fumaça ou faíscas	<ul style="list-style-type: none"> ▪ Não desempenhe qualquer passo de resolução de problemas. ▪ Entre em contato com a Dell imediatamente.

Problemas Intermitentes	Mau funcionamento em ligar/desligar o monitor	<ul style="list-style-type: none"> ▪ Certifique-se de que o cabo de vídeo que conecta o monitor ao computador esteja acoplado corretamente e firme. ▪ Redefina o monitor para as configurações de fábrica. ▪ Realize a verificação do recurso de autoteste do monitor e verifique se o problema intermitente também aparece no modo de autoteste.
Faltando Cores	Está faltando cores na imagem	<ul style="list-style-type: none"> ▪ Desempenhe a verificação de teste automático do monitor. ▪ Certifique-se de que o cabo de vídeo que conecta o monitor ao computador esteja acoplado corretamente e firme. ▪ Verifique se há pinos tortos ou quebrados no conector de vídeo.
Cor Errada	A cor da imagem não é boa	<ul style="list-style-type: none"> ▪ Altere as configurações dos Modos Predefinidos no menu OSD Jogo dependendo do aplicativo. ▪ Ajuste o valor R/G/B em Cor Personalizada no menu OSD Jogo. ▪ Execute o diagnóstico integrado.
Retenção de uma imagem estática no monitor por um longo período	Sombra fraca da imagem estática exibida aparece na tela	<ul style="list-style-type: none"> ▪ Use o recurso de Gerenciamento de energia para desligar o monitor sempre que não for usado (para mais informações, consulte Modos de Gerenciamento de Energia). ▪ Ou então, use um protetor de tela de imagem dinâmica.

Problemas específicos do produto

Sintomas específicos	O que você passou	Possíveis Soluções
A imagem da tela está muito pequena	A imagem está centralizada na tela, mas não preenche a área de visualização inteira	<ul style="list-style-type: none"> ▪ Redefina o monitor para as configurações de fábrica.
Não pode ajustar o monitor com os botões do painel frontal	OSD não aparece na tela	<ul style="list-style-type: none"> ▪ Desligue o monitor e desconecte o cabo de alimentação e, em seguida, volte a conectar o cabo e a ligar o monitor.

Sem sinal de entrada ao pressionar os controles do usuário	Sem imagem, a luz do LED fica azul	<ul style="list-style-type: none"> Verifique a origem do sinal. Certifique-se de que o computador não esteja no modo de economia de energia movendo o mouse ou pressionando qualquer tecla no teclado. Verifique se o cabo de sinal está conectado devidamente. Se for necessário, reconecte o cabo de sinal. Reinicie o computador ou o reproduzidor de vídeo.
A imagem não preenche a tela	A imagem não preenche a altura ou a largura da tela	<ul style="list-style-type: none"> Devido a diferentes formatos de vídeo (proporção) de DVDs, o monitor pode exibir em tela cheia. Execute o diagnóstico integrado.

Problemas Específicos do Barramento Serial Universal (USB)

Sintomas específicos	O que você passou	Possíveis Soluções
A interface USB não está funcionando	Os periféricos USB não estão funcionando	<ul style="list-style-type: none"> Verifique se o seu monitor está Ligado. Reconecte o cabo a montante em seu computador. Reconecte os periféricos USB (conector a jusante). Desligue e religue o monitor. Reinicialize o computador. Alguns aparelhos USB como HDD portáteis externos necessitam de maior corrente elétrica; conecte o aparelho diretamente ao sistema do computador.
A interface USB 3.0 super-speed está lenta	Os periféricos do USB 3.0 super-speed estão funcionando devagar ou não estão funcionando	<ul style="list-style-type: none"> Verifique se o seu computador é compatível com USB 3.0. Alguns computadores possuem ambas as portas USB 3.0, USB 2.0 e USB 1.1. Certifique-se que a porta USB correta é utilizada. Reconecte o cabo a montante em seu computador. Reconecte os periféricos USB (conector a jusante). Reinicialize o computador.

Os periféricos USB sem fio param de funcionar quando um dispositivo USB 3.0 é conectado	Periféricos USB sem fio respondendo lentamente ou funcionando apenas conforme a distância entre eles e seus receptores diminui	<ul style="list-style-type: none">▪ Aumente a distância entre os periféricos USB 3.0 e o receptor USB sem fio.▪ Posicione seu receptor USB sem fio o mais próximo possível dos periféricos USB sem fio.▪ Use um cabo extensor USB para posicionar o receptor USB sem fio o mais distante possível da porta USB 3.0.
---	--	---

Apêndice

ALERTA: Instruções de segurança

⚠ ALERTA: O uso de controles, ajustes ou procedimentos não especificados neste documento pode resultar em choque elétrico e outros riscos de natureza mecânica e elétrica.

Para obter informações sobre instruções de segurança, consulte Informações de Segurança, Ambientais e Reguladoras (SERI).

Avisos da FCC (somente Estados Unidos)

Para o Aviso FCC e outras informações reguladoras, consulte o website de conformidade reguladora localizado em www.dell.com/regulatory_compliance.

Entre em contato com a Dell

Nos E.U.A.: 800-WWW-DELL (800-999-3355).

✍ NOTA: Se não tiver conexão com a Internet, poderá encontrar informação sobre como entrar em contato a Dell na fatura, na embalagem do produto, no recibo de compra ou no catálogo de produtos Dell.

A Dell dispõe de vários serviços de assistência técnica tanto online como por telefone. A disponibilidade destes varia conforme o país e o produto e alguns serviços podem não estar disponíveis na sua área.

- Assistência técnica on-line — www.dell.com/support/monitors
- Contato com a Dell — www.dell.com/contactdell