



Alienware

**AW3418DW/AW3418HW 顯示器
使用指南**

機型：AW3418DW/AW3418HW
規格型號：AW3418DWb/AW3418HWb

A L I E N W A R E™ 

注意、小心與警告訊息

-  **注意：**「注意」意指重要資訊的注意事項，可幫助您更妥善使用電腦。
-  **小心：**「小心」意指未遵循指示可能導致硬體損壞或資料遺失。
-  **警告：**「警告」意指可能會造成財產損害、人體傷害或導致死亡。

Copyright © 2017-2018 Dell Inc. 版權所有。本產品受美國及國際版權及智慧財產法保護。Dell™ 及 Dell 標誌為 Dell Inc. 在美國及 / 或其它司法管轄區的商標。本文提及的其它所有標誌及名稱可能為個別公司的商標。

目次

關於您的顯示器	6
包裝內容	6
產品功能特色	8
認識各部位與控制裝置	9
前視圖	9
背視圖	10
後視圖和底視圖	11
顯示器規格	13
平面面板規格	13
解析度規格	14
支援視訊模式	14
預設顯示模式	15
電氣規格	17
實體特性	17
環境特性	18
電源管理模式	19
針腳定義	20
隨插即用相容性	21
通用序列匯流排 (USB) 介面	22
USB 上載連接器	22
USB 下載連接器	23
USB 連接埠	23
液晶顯示器品質與像素政策	24
維護指南	24
清潔您的顯示器	24
設定顯示器	25
安裝支架	25

連接電腦	29
移除顯示器支架.....	30
VESA 壁掛式組件（選購）.....	32
操作顯示器	33
開啓顯示器電源.....	33
使用前面板控制按鈕.....	33
前面板按鈕.....	34
使用畫面顯示項目 (OSD) 功能表	35
存取功能表系統.....	35
OSD 警告訊息.....	47
設定最大解析度.....	47
使用傾斜、旋轉和垂直展開功能	48
傾斜、旋轉.....	48
垂直展開.....	48
使用 AlienwareFX 應用程式	49
先決條件	49
進入 AlienFX 應用程式	50
設定燈光效果.....	51
基本色彩.....	51
動畫預設.....	52
自訂預設色彩.....	53
建立一組預設色彩.....	54
變更預設色彩.....	55
刪除預設色彩.....	56
刪除一組預設色彩.....	57
疑難排解	58
自我測試	58
內建診斷工具.....	59
常見問題	60
產品特定問題.....	61

通用序列匯流排 (USB) 特定問題62

附錄.....63

 FCC 聲明（僅針對美國）與其它法規資訊.....63

 RoHS 聲明（僅針對台灣）.....63



 與 Dell 聯絡63

關於您的顯示器

包裝內容

您的顯示器包裝中包含以下元件。請確認您收到所有元件，如缺少任何物品請與 Dell 聯絡。如需詳細資訊，請參閱與 [Dell 聯絡](#)。

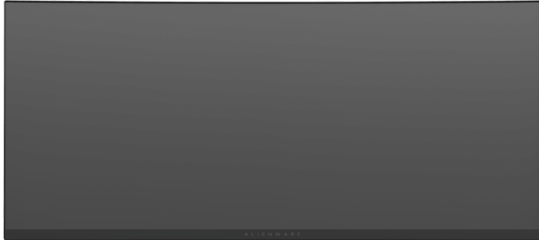
 **注意：**某些物件可能為選購配件，因此不會隨您的顯示器而提供。某些功能或媒體在某些國家中可能無法使用。

	顯示器
	可調式支架
	I/O 外蓋

	<p>電源線（依國家而不同）</p>
	<p>DisplayPort 連接線</p>
	<p>Mini-DisplayPort 轉 DisplayPort 連接線</p>
	<p>USB 3.0 上載線 （啓用顯示器上的 USB 連接埠）</p>
	<ul style="list-style-type: none"> ▪ 快速安裝指南 ▪ 安全、環保與法規資訊

產品功能特色

Alienware AW3418DW/AW3418HW 顯示器配備主動式矩陣、薄膜式電晶體 (TFT) 的液晶顯示器 (LCD) 並使用 LED 背光源。此顯示器的功能特色包括：

- **AW3418DW**：86.72 cm (34.14 英吋) 可視區域 (對角測量)。解析度：透過 DisplayPort 和 HDMI，最高可達 3440 x 1440，支援全螢幕顯示功能或較低解析度，以及極高的 100 Hz 重新整理速率 (超頻則為 120 Hz)。
- **AW3418HW**：86.70 cm (34.13 英吋) 可視區域 (對角測量)。解析度：透過 DisplayPort 和 HDMI，最高可達 2560 x 1080，支援全螢幕顯示功能或較低解析度，以及極高的 144 Hz 重新整理速率 (超頻則為 160 Hz)。
- 具備 Nvidia G-Sync 功能的顯示器，支援快速的 4 毫秒反應時間。
- 99% sRGB 色域。
- 傾斜、旋轉和高度調整功能。
- 可移除的支架與視訊電子標準協會 (VESA™) 100 mm 安裝孔，提供您彈性的安裝方式。
- DisplayPort 及 HDMI 的數位連線。
- 配備 1 個 USB 上載埠，以及 4 個 USB 下載埠。
- 如果您的系統有支援隨插即用功能，便可使用該功能。
- 畫面顯示項目 (OSD) 調整功能表，可讓您輕鬆設定各項設定值，並將畫面進行最佳化處理。
- AW3418DW 和 AW3418HW 提供 6 種預設模式，包括 FPS (第一人稱射擊)、RTS (即時戰略)、RPG (角色扮演遊戲)，以及使用者本身偏好設定的 3 種可自訂遊戲模式。
此外，Timer (計時器)、Frame Rate (畫面播放速率) 和 Display Alignment (顯示對齊) 之類的遊戲增強功能按鍵有助於改善玩家的操作，並達到最佳的遊戲體驗。
- 睡眠模式的待機耗電量為 0.5 W。
- 透過無閃爍螢幕使眼睛舒適度達到最佳。

警告：顯示器發出的藍光可能會造成長期影響使眼睛受到損害，包括眼睛疲勞、數位視覺疲勞等等。**ComfortView** 功能經設計可減少顯示器發出的藍光，使眼睛舒適。

認識各部位與控制裝置

前視圖

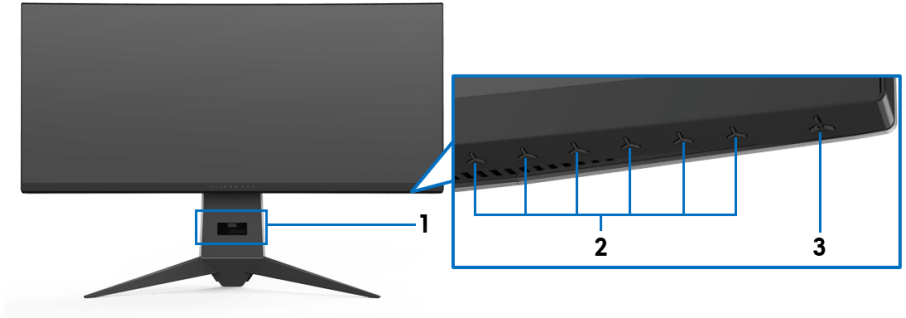

標籤	說明
1	連接線整理槽（在支架正面）
2	功能按鈕（如需詳細資訊，請參閱 操作顯示器 ）
3	電源開啓 / 關閉按鈕（含 LED 指示燈）

背視圖

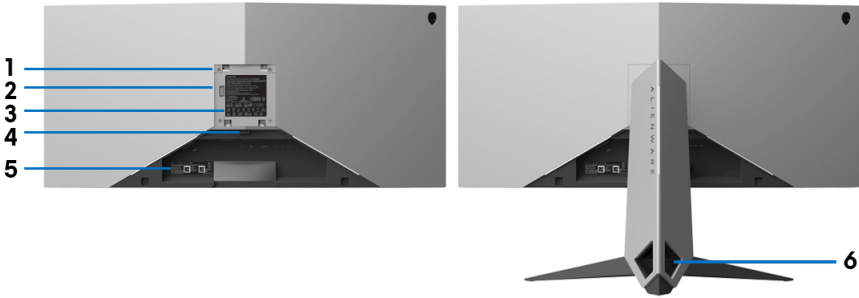

含顯示器支架的背視圖

標籤	說明	使用
1	VESA 安裝孔 (100 mm x 100 mm - 於安裝的外蓋後方)	採用 VESA 相容的壁掛安裝套件安裝顯示器 (100 mm x 100 mm)。
2	燈光基座	可調式支架安裝於顯示器時，基座會供應支架燈光所需的電源。
3	法規標籤	列出通過的法規。
4	支架移除按鈕	可從顯示器鬆開支架。
5	條碼序號標籤	若要聯絡 Dell 以取得技術支援，請參考標籤上的資訊。
6	連接線整理槽 (在支架左側和右側)	可將連接線穿過此整理槽以整理連接線。

後視圖和底視圖

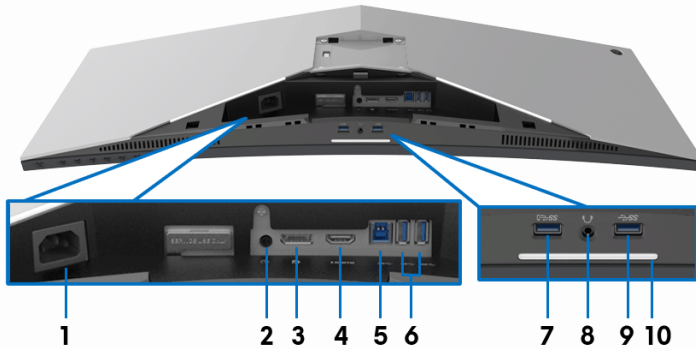

無顯示器支架的後視圖和底視圖

標籤	說明	使用
1	電源連接器	連接電源線（顯示器隨附）。
2	線路輸出連接埠	連接喇叭。 注意： 此連接埠不支援耳機。
3	DisplayPort	使用 DisplayPort-DisplayPort 或 Mini-DisplayPort-DisplayPort 連接線（顯示器隨附）連接電腦。
4	HDMI 連接埠	使用 HDMI 連接線連接電腦。
5	USB 上載埠	將 USB 連接線（顯示器隨附）連接到此連接埠和電腦，以便啓用顯示器的 USB 連接埠。
6、9	USB 3.0 連接埠 (3)	連接您的 USB 裝置。 注意： 若要使用這些連接埠，必須將 USB 連接線（顯示器隨附）連接到顯示器的 USB 上載埠和電腦。
7	具備充電功能的 USB 連接埠	連接即可為 USB 裝置充電。
8	耳機連接埠	連接耳機或喇叭。

10

下照燈

顯示器安裝完畢時，點選觸控感測器即可開啓或關閉下照燈。

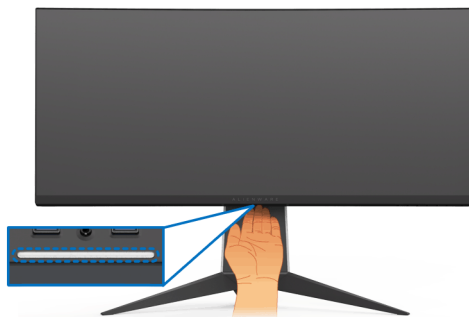

注意：原廠設定值為開啓，如果連接電源線，下照燈將啓動。若要變更原廠設定值，請參閱 **AlienFX Lighting (AlienFX 燈光)**。

注意：**Spectrum (頻譜)** 功能為開啓時，下照燈將關閉。

顯示器狀態	下照燈狀態	
	Spectrum (頻譜) 為關閉時	Spectrum (頻譜) 為開啓時
開啓	啓用	停用
無訊號	啓用	停用
待機	啓用	停用

顯示器規格

平面面板規格

機型	AW3418DW	AW3418HW
螢幕類型	主動式矩陣 - TFT LCD	
面板技術	橫向電場效應類型	
縱橫比	21:9	
可視影像		
對角	867.2 mm (34.14 英吋)	867.0 mm (34.13 英吋)
寬度 (有效顯示區域)	799.80 mm (31.49 英吋)	799.80 mm (31.49 英吋)
高度 (有效顯示區域)	334.80 mm (13.18 英吋)	334.80 mm (13.18 英吋)
全部區域	267,773.04 mm ² (415.01 平方英吋)	267,771.43 mm ² (415.01 平方英吋)
像素點距	0.2325 mm x 0.2325 mm	0.31 mm x 0.31 mm
每英吋像素 (PPI)	109	81.9
視角	178° (垂直) 典型 178° (水平) 典型	
亮度輸出	300 cd/m ² (典型)	
對比度	1000 至 1 (典型)	
面板塗層	防眩光的 3H 表面硬化塗層	
背光	LED 邊光系統	
反應時間	4 毫秒灰階至灰階	
彎曲度	1900R (典型)	3800R (典型)
色彩深度	1677 萬色	
色域	sRGB 99%、CIE1931 (73%) 及 CIE 1976 (82%)	sRGB 99%、CIE1931 (74%) 及 CIE 1976 (81%)
內建裝置	<ul style="list-style-type: none">• USB 3.0 超高速集線器 (含 1 個 USB 3.0 上載埠)• 4 個 USB 3.0 下載埠 (包括 1 個支援充電的連接埠)	

連接埠和連接器	<ul style="list-style-type: none"> ▪ 1 個 1.2 版的 DisplayPort 連接埠 ▪ 1 個 1.4 版的 HDMI 連接埠 ▪ 1 個 USB 3.0 上載埠（後方） ▪ 2 個 USB 3.0 下載埠（後方） ▪ 2 個 USB 3.0 下載埠（底部） ▪ 1 個耳機連接埠（底部） ▪ 1 個音源線輸出連接埠（後方） 	
邊緣寬度（顯示器邊緣至有效顯示區域）	10.45 mm（頂部） 9.77 mm（左側 / 右側） 18.43 mm（底部）	7.9 mm（頂部） 7.02 mm（左側 / 右側） 25.58 mm（底部）
調整能力		
支架可調整高度	0 至 130 mm	
傾斜	-5° 至 25°	
旋轉	-20° 至 20°	
 注意：請勿以直向（垂直）方向或反轉（180°）橫向方式安裝或使用此顯示器，否則顯示器會損壞。		

解析度規格

機型	AW3418DW	AW3418HW
水平掃描範圍	73 kHz 至 151 kHz （自動）	66 kHz 至 166 kHz （自動）
垂直掃描範圍	30 Hz 至 100 Hz（自動） 更新率為 120 Hz（超頻）	30 Hz 至 144 Hz（自動） 更新率為 160 Hz（超頻）
最高預設解析度	3440 x 1440、更新率為 120 Hz（超頻）	2560 x 1080、更新率為 160 Hz（超頻）

支援視訊模式

機型	AW3418DW/AW3418HW
視訊顯示能力（HDMI & DP 播放）	480p、576p、720p、1080p、FHD

預設顯示模式

HDMI 顯示模式 (AW3418DW)

顯示模式	水平更新率 (kHz)	垂直更新率 (Hz)	像素時脈 (MHz)	同步極性 (水平 / 垂直)
IBM VGA、640 x 480p	31.5	60	25.2	-/-
VESA、720 x 480p	29.83	60	26.25	+/-
VESA、720 x 576p	29.55	50	26	+/-
VESA、800 x 600p	37.88	60	40	+/+
VESA、1024 x 768p	48.36	60	65	-/-
HDTV、1280 x 720p	37.5	50	74.25	+/+
HDTV、1280 x 720p	45	60	74.25	+/+
HDTV、1920 x 1080p	56.25	50	148.5	-/+
HDTV、1920 x 1080p	67.5	60	148.5	+/+
3440 x 1440@50Hz	73.7	50	265.25	+/-

HDMI 顯示模式 (AW3418HW)

顯示模式	水平更新率 (kHz)	垂直更新率 (Hz)	像素時脈 (MHz)	同步極性 (水平 / 垂直)
IBM VGA、640 x 480p	31.5	60	25.2	-/-
VESA、720 x 480p	29.83	60	26.25	+/-
VESA、720 x 576p	29.55	50	26	+/-
VESA、800 x 600p	37.88	60	40	+/+
VESA、1024 x 768p	48.36	60	65	-/-
HDTV、1280 x 720p	37.5	50	74.25	+/+
HDTV、1280 x 720p	45	60	74.25	+/+
HDTV、1920 x 1080p	56.25	50	148.5	-/+
HDTV、1920 x 1080p	67.5	60	148.5	+/+
2560 x 1080@60Hz	66.64	60	181.25	+/-

DP 顯示模式 (AW3418DW)

顯示模式	水平更新率 (kHz)	垂直更新率 (Hz)	像素時脈 (MHz)	同步極性 (水平 / 垂直)
VESA, 640 x 480	31.5	60	25.2	-/-
VESA, 800 x 600	37.88	60	40	+/+
VESA, 1024 x 768	48.36	60	65	-/-
3440 x 1440@60Hz	88.8	60	319.75	+/-
3440 x 1440@50Hz	73.7	50	265.25	+/-
3440 x 1440@85Hz	127.4	85	458.5	+/-
3440 x 1440@100Hz	151	100	531.52	+/-
3440 x 1440@105Hz	159	105	559.57	+/-
3440 x 1440@110Hz	166.9	110	587.38	+/-
3440 x 1440@115Hz	172.5	115	607.2	+/+
3440 x 1440@120Hz	180	120	633.6	+/+

DP 顯示模式 (AW3418HW)

顯示模式	水平更新率 (kHz)	垂直更新率 (Hz)	像素時脈 (MHz)	同步極性 (水平 / 垂直)
VESA, 640 x 480	31.5	60	25.2	-/-
VESA, 800 x 600	37.88	60	40	+/+
VESA, 1024 x 768	48.36	60	65	-/-
2560 x 1080@60Hz	66.6	60	181.25	+/-
2560 x 1080@85Hz	95.5	85	259.75	+/-
2560 x 1080@100Hz	113.2	100	308	+/-
2560 x 1080@120Hz	137.2	120	373.25	+/-
2560 x 1080@144Hz	166.5	144	453	+/-
2560 x 1080@150Hz	174.1	150	473.5	+/-
2560 x 1080@155Hz	180.2	155	490.25	+/-
2560 x 1080@160Hz	186.5	160	507.25	+/-

 注意：此顯示器支援 NVIDIA G-Sync。如需支援 NVIDIA G-SYNC 功能的顯示卡相關資訊，請造訪 www.geforce.com。

電氣規格

機型	AW3418DW	AW3418HW
影像輸入訊號	<ul style="list-style-type: none"> HDMI 1.4，每條差動線為 600 mV，每對差動線輸入阻抗為 100 ohm DisplayPort 1.2，每條差動線為 600 mV，每對差動線輸入阻抗為 100 ohm 	
AC 輸入電壓 / 頻率 / 電流	電壓 100 VAC 至 240 VAC / 50 Hz 或 60 Hz ± 3 Hz / 1.8 A (典型)	電壓 100 VAC 至 240 VAC / 50 Hz 或 60 Hz ± 3 Hz / 1.5 A (典型)
浪湧電流	<ul style="list-style-type: none"> 120 V：在 0°C 時 30 A (最大) (冷開機) 220 V：在 0°C 時 60 A (最大) (冷開機) 	<ul style="list-style-type: none"> 120 V：在 0°C 時 30 A (最大) (冷開機) 220 V：在 0°C 時 60 A (最大) (冷開機)

實體特性

機型	AW3418DW	AW3418HW
訊號連接線類型	<ul style="list-style-type: none"> 數位：HDMI、19 針腳 (不含連接線) 數位：DisplayPort、20 針腳 通用序列匯流排：USB、9 針腳 	
尺寸 (含支架)		
高 (延伸時)	560.89 mm (22.08 英寸)	563.15 mm (22.17 英寸)
高 (收縮時)	442.44 mm (17.42 英寸)	442.44 mm (17.42 英寸)
寬	813.45 mm (32.03 英寸)	813.83 mm (32.04 英寸)
深	319.09 mm (12.56 英寸)	319.09 mm (12.56 英寸)
尺寸 (不含支架)		
高	363.68 mm (14.32 英寸)	368.28 mm (14.50 英寸)
寬	813.45 mm (32.03 英寸)	813.83 mm (32.04 英寸)

深	121.37 mm (4.78 英寸)	95.15 mm (3.74 英寸)
支架尺寸		
高 (延伸時)	448.95 mm (17.68 英寸)	
高 (收縮時)	442.44 mm (17.42 英寸)	
寬	559.40 mm (22.02 英寸)	
深	319.09 mm (12.56 英寸)	
重量		
含包裝重量	19.28 公斤 (42.49 磅)	18.89 公斤 (41.64 磅)
含支架組件與連接線的重量	12.24 公斤 (26.98 磅)	11.81 公斤 (26.03 磅)
不含支架組件的重量 (壁掛安裝或 VESA 安裝 方式 - 沒有連接線)	7.27 公斤 (16.02 磅)	6.91 公斤 (15.23 磅)
支架組件的重量	4.59 公斤 (10.12 磅)	4.52 公斤 (9.96 磅)
前框光澤	黑邊框 - 20 光澤單位 (最大)	

環境特性

機型	AW3418DW	AW3418HW
相容標準		
<ul style="list-style-type: none"> 玻璃不含砷，此外只有面板不含汞 		
溫度		
運作時	0°C 至 40°C (32°F 至 104°F)	
未運作時	<ul style="list-style-type: none"> 存放：-20°C 至 60°C (-4°F 至 140°F) 運送：-20°C 至 60°C (-4°F 至 140°F) 	
濕度		
運作時	10% 至 80% (沒有水氣凝結)	
未運作時	<ul style="list-style-type: none"> 存放：5% 至 90% (沒有水氣凝結) 運送：5% 至 90% (沒有水氣凝結) 	
海拔高度		
運作時	5000 m (16404 ft) (最大)	
未運作時	12,192 m (40000 ft) (最大)	

散熱	• 375.3 BTU/ 小時 (最大)	• 324.1 BTU/ 小時 (最大)
	• 204.7 BTU/ 小時 (典型)	• 170.6 BTU/ 小時 (典型)

電源管理模式

若您的電腦上已安裝符合 VESA DPM™ 規格的顯示卡或軟體，此顯示器便可於未使用時自動降低其耗電量。意指**省電模式***。若電腦偵測到來自鍵盤、滑鼠或其它輸入裝置的輸入訊號，顯示器便會自動恢復正常運作。下列表格中列出此自動省電功能的耗電量與訊號指示。

AW3418DW

VESA 模式	水平同步	垂直同步	視訊	電源指示燈	耗電量
正常運作	使用中	使用中	使用中	藍色	110 W (最大) ** 60 W (典型)
啟動關閉模式	未啟動	未啟動	空白	白色 (閃爍)	低於 0.5 W
關閉	-	-	-	關閉	低於 0.3 W

AW3418HW

VESA 模式	水平同步	垂直同步	視訊	電源指示燈	耗電量
正常運作	使用中	使用中	使用中	藍色	95 W (最大) ** 50 W (典型)
啟動關閉模式	未啟動	未啟動	空白	白色 (閃爍)	低於 0.5 W
關閉	-	-	-	關閉	低於 0.3 W

* 只有在拔除顯示器的主電源連接線時，才能使顯示器達到在關閉模式中零耗電量的目標。

** 最大功耗是在顯示器設定為最大亮度及 USB 開啓狀況下測得。

針腳定義

DisplayPort 連接器

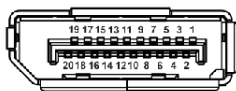

針腳編號	20 針腳訊號連接線的顯示器端
1	ML0(p)
2	接地
3	ML0(n)
4	ML1(p)
5	接地
6	ML1(n)
7	ML2(p)
8	接地
9	ML2(n)
10	ML3(p)
11	接地
12	ML3(n)
13	接地
14	接地
15	AUX(p)
16	接地
17	AUX(n)
18	接地
19	Re-PWR
20	+3.3 V DP_PWR

HDMI 連接器

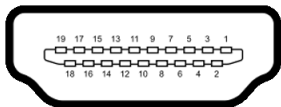

針腳編號	19 針腳訊號連接線的顯示器端
1	TMDS 資料 2+
2	TMDS 資料 2 遮蔽
3	TMDS 資料 2-
4	TMDS 資料 1+
5	TMDS 資料 1 遮蔽
6	TMDS 資料 1-
7	TMDS 資料 0+
8	TMDS 資料 0 遮蔽
9	TMDS 資料 0-
10	TMDS 時脈 +
11	TMDS 時脈遮蔽
12	TMDS 時脈 -
13	CEC
14	保留 (裝置上的 N.C.)
15	DDC 時脈 (SCL)
16	DDC 資料 (SDA)
17	DDC/CEC 接地
18	+5 V 電源
19	熱插拔偵測

隨插即用相容性

您可將此顯示器安裝於任何有隨插即用相容性的系統中。本顯示器會使用顯示器資料通道 (Display Data Channel, DDC) 通訊協定，自動提供其延伸顯示器識別資料 (Extended Display Identification Data, EDID) 給系統，因此系統便能自行設定並將顯示器設定值最佳化。大多數的顯示器安裝均為自動執行，您可自行選擇不同設定。如需更多顯示器設定的相關資訊，請參閱[操作顯示器](#)。

通用序列匯流排 (USB) 介面

此部分提供有關您顯示器上可用的 USB 連接埠資訊。

 **注意：**本顯示器相容超高速 USB 3.0。

傳輸速度	資料速度	耗電量*
超高速	5 Gbps	4.5 W (每個連接埠最高)
高速	480 Mbps	4.5 W (每個連接埠最高)
全速	12 Mbps	4.5 W (每個連接埠最高)

* USB 下載埠 (帶有  電池圖示的連接埠) 在電池充電版本設備或一般 USB 裝置上，電流高達 2 A。

USB 上載連接器

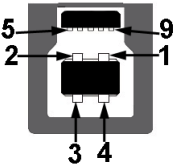

針腳編號	9 針腳連接器端
1	VCC
2	D-
3	D+
4	接地
5	SSTX-
6	SSTX+
7	接地
8	SSRX-
9	SSRX+

USB 下載連接器



針腳編號	9 針腳連接器端
1	VCC
2	D-
3	D+
4	接地
5	SSRX-
6	SSRX+
7	接地
8	SSTX-
9	SSTX+

USB 連接埠

- 1 個上載埠 - 後方
- 2 個下載埠 - 後方
- 2 個下載埠 - 底部
- 充電連接埠 - 帶有  電池圖示的連接埠；裝置為 BC1.2 規格時，支援快速電流充電功能。

 **注意：**USB 3.0 功能需要一台 USB 3.0 相容的電腦。

 **注意：**顯示器的 USB 連接埠僅可在顯示器開啓或於省電模式中運作。若您關閉顯示器然後再開啓，連接的周邊設備需要數秒鐘才能恢復正常功能。

液晶顯示器品質與像素政策

在液晶顯示器生產過程中，某個或者多個像素有時會保持不變狀態，這些像素很難發現，而且不會影響顯示器品質或者功能。有關 Dell 顯示器品質與像素政策的詳情，如需更多資訊，請參閱 www.dell.com/support/monitors。

維護指南

清潔您的顯示器

△ **小心：**請於清潔顯示器之前，詳閱並依照**安全資訊**中的說明，以清潔顯示器。

⚠ **警告：**清潔顯示器之前，請先將顯示器電源線從電源插座上拔除。

請依照下列指示拆開包裝、清潔或拿取顯示器：

- 如欲清潔抗靜電螢幕，請用清水將一塊柔軟乾淨的布稍微沾濕後進行擦拭。若有可能，請使用特殊的螢幕清潔布或適用於抗靜電塗層的清潔劑清潔螢幕。請勿使用含苯、稀釋劑、阿摩尼亞或有腐蝕作用的清潔劑或壓縮空氣進行清潔。
- 請使用稍微沾濕的溫熱軟布清潔顯示器。請避免使用任何類型的清潔劑，因為某些清潔劑會在顯示器上留下一層乳狀薄膜。
- 若您將顯示器拆封時發現白色粉末，請用布擦拭。
- 請小心搬運顯示器，深色的顯示器較淺色的顯示器更容易因刮傷而產生白色刮痕。
- 為維持顯示器的最佳影像品質，請使用具有動態變化的螢幕保護程式，並於未使用時將顯示器關機。

設定顯示器

安裝支架

- 注意：從工廠出貨時並未安裝支架。
- 注意：下列說明適用於安裝顯示器隨附的支架。如果安裝從其它任何來源購買的支架，請按照連同支架提供的安裝說明進行。
- △ 小心：這些步驟對於保護曲面螢幕相當重要。請按照下列說明完成安裝。

安裝顯示器支架：

1. 打開包裝箱，取出包裝頂端的泡棉軟墊。

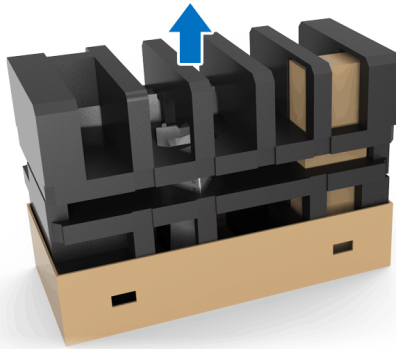

2. 反轉泡棉軟墊並放在平坦的表面上。

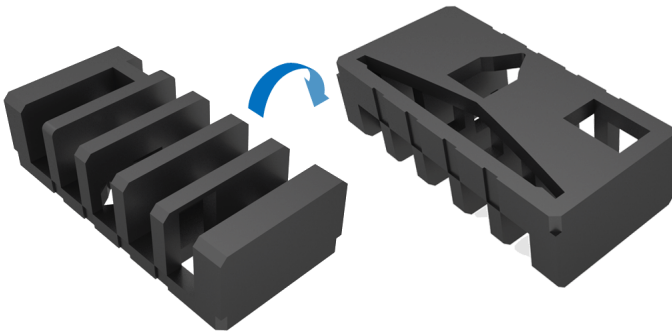

3. 握緊顯示器的兩側，輕輕抬起顯示器。

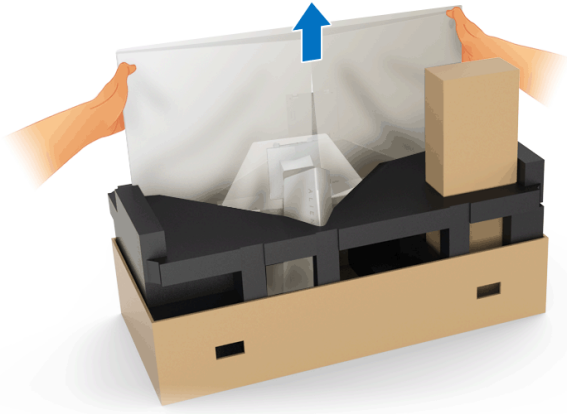

4. 將顯示器放在泡棉上，並拿起顯示器的保護袋。



5. 將顯示器放在泡棉上，螢幕朝下。

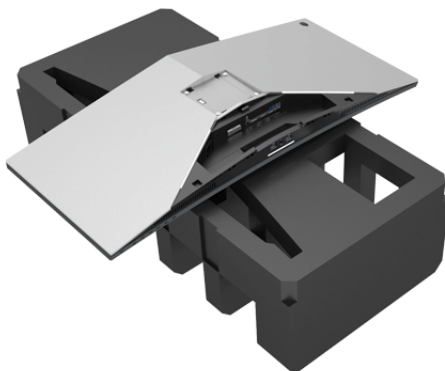

6. 裝上可調式支架，直到卡入定位。

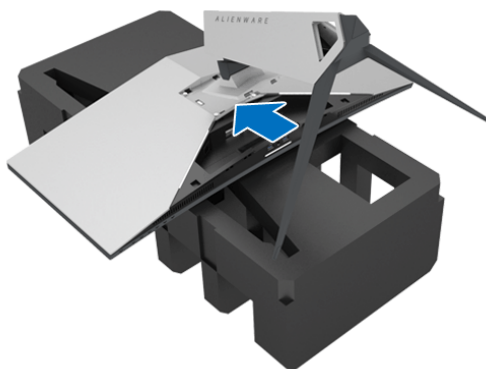

7. 將必要連接線連接到顯示器，如圖所示，並將連接線穿過可調式支架的連接線整理槽。
- a. 電源線
 - b. DisplayPort 連接線或 Mini-DisplayPort 轉 DisplayPort 連接線
 - c. HDMI 連接線（選購，不含連接線）
 - d. USB 上載連接線
 - e. USB 下載連接線（選購，不含連接線）

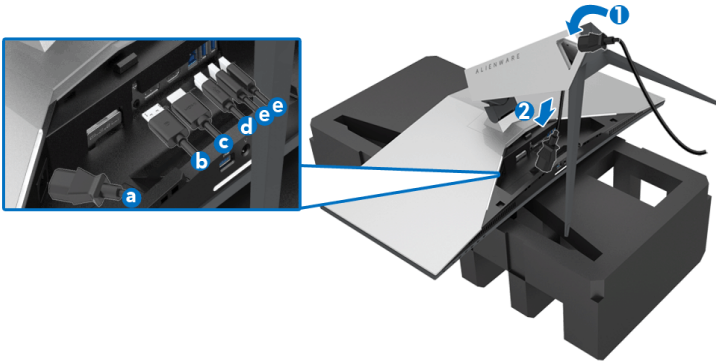

注意：將連接線佈設整齊，以便在蓋上 I/O 外蓋後連接線能整齊收納。

警告：請勿將電源線插入牆面插座或開啓顯示器電源，除非說明指示已告知。

- 8. 確定 I/O 外蓋上的扣件對準顯示器後方的插槽 1 和插槽 2。
- 9. 確定 I/O 外蓋上的扣件對準顯示器後方的插槽 3 和插槽 4。

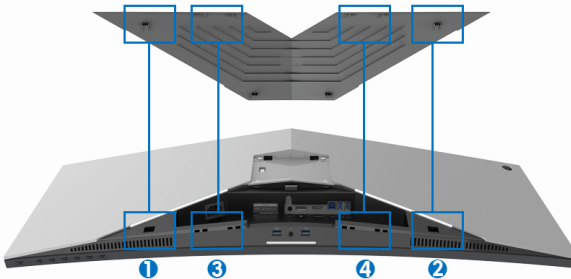

10. 滑動 I/O 外蓋，直到卡入定位。

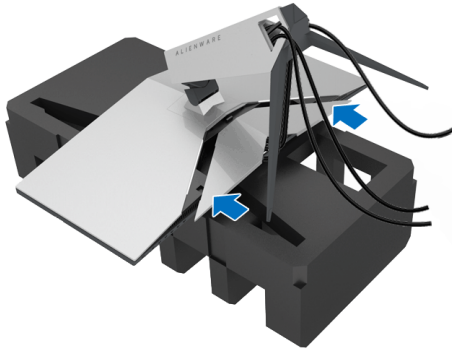

 **注意：**確定連接線不受阻礙，並穿過可調式支架的 I/O 外蓋和連接線整理槽。

連接電腦

 **警告：**在您開始執行此小節的任何程序之前，請先仔細閱讀並遵守[安全資訊](#)。

 **注意：**請勿將全部的連接線同時連接到電腦。

將您的顯示器連接至電腦：

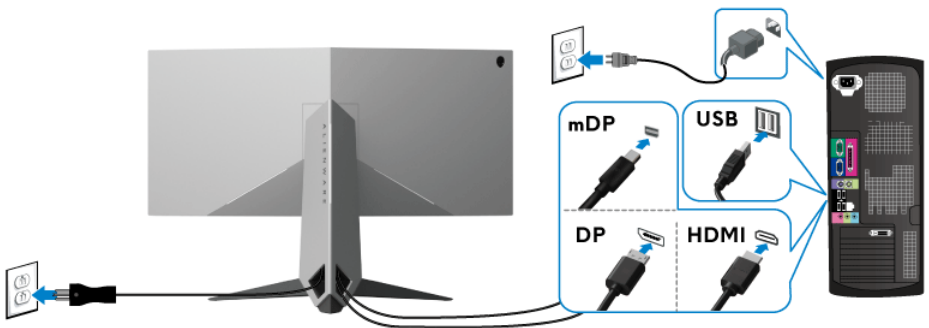

1. 將已連接的 DisplayPort（或 Mini-DisplayPort 轉 DisplayPort）或 HDMI 連接線的另一端連接到電腦。
2. 將 USB 3.0 上載埠（隨附連接線）連接至您電腦上適當的 USB 3.0 連接埠。（細節請參閱[後視圖](#)和[底視圖](#)）
3. 將 USB 3.0 周邊設備連接至顯示器的 USB 3.0 下載埠。

4. 將電腦與顯示器的電源線插入附近的電源插座。
5. 打開顯示器與電腦。

若您的顯示器有顯示影像，便表示安裝完成。若顯示器沒有顯示影像，請參閱[通用序列匯流排 \(USB\) 特定問題](#)。

 **注意：**圖示僅用於說明。電腦的外觀可能會有所不同。

移除顯示器支架

 **注意：**為避免移除支架時刮傷 LCD，請確認將顯示器放置於乾淨柔軟的表面上。

 **注意：**下列說明適用於安裝顯示器隨附的支架。如果安裝從其它任何來源購買的支架，請按照連同支架提供的安裝說明進行。

移除支架：

1. 關閉顯示器。
2. 從電腦上拔除連接線。
3. 將顯示器放在軟布或軟墊上。
4. 輕壓 I/O 外蓋並滑出顯示器。

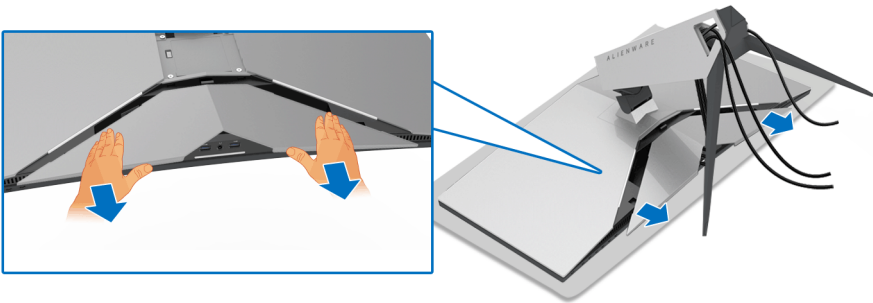

5. 拔除顯示器的連接線，並將連接線穿過可調式支架的連接線整理槽。

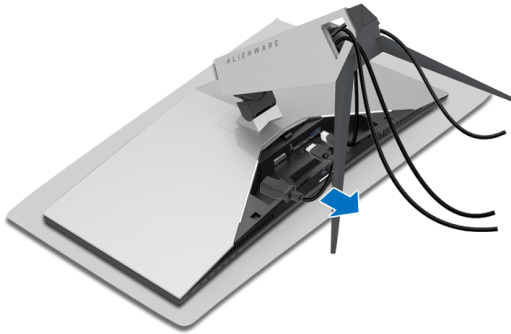

6. 按住支架移除按鈕。

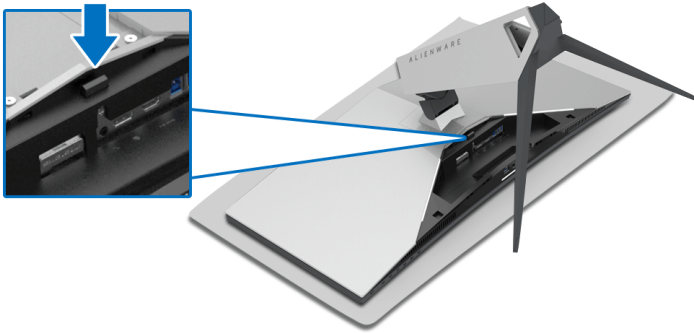

7. 從顯示器將可調式支架往上提起。



VESA 壁掛式組件（選購）



（螺絲尺寸：M4 x 10 mm）。

請參考 VESA 相容壁掛安裝套件隨附的說明。

1. 將螢幕面板置於穩固平坦鋪有軟布或墊子的表面上。
2. 取下顯示器支架。（請參閱[移除顯示器支架](#)。）
3. 使用十字螺絲起子取下四顆鎖住塑膠外蓋的螺絲。
4. 將壁掛安裝套件中的安裝托架連接至顯示器。
5. 將顯示器安裝於牆面。如需詳細資訊，請參閱壁掛安裝套件隨附的說明文件。

 **注意：僅限使用符合 UL 列名的壁掛式托架，最小重量或負載能力為 29.1 公斤 (AW3418DW)/27.6 公斤 (AW3418HW)。**

操作顯示器

開啓顯示器電源

按下電源按鈕以開啓顯示器。

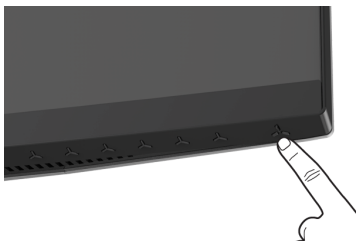

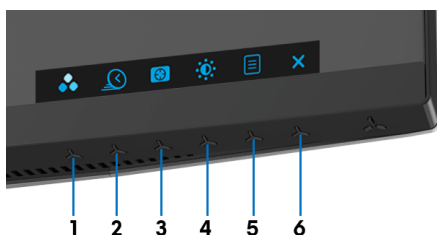

使用前面板控制按鈕

使用顯示器前方的控制按鈕調整設定。



下表說明前面板按鈕的功用：





前面板按鈕	說明
1  快捷鍵 /Preset Modes (預設模式)	使用此按鈕可從預設之色彩模式清單中選擇色彩模式。
2  快捷鍵 /Overclock Refresh Rate (超頻重新整理速率)	使用此按鈕，啓動 Overclock Refresh Rate (超頻重新整理速率) 功能表。

3	 快捷鍵 / Dark Stabilizer (暗處穩定器)	使用此按鈕，啟動 Dark Stabilizer （暗處穩定器）功能表。
4	 快捷鍵 / Brightness/ Contrast (亮度 / 對比)	使用此按鈕可直接啟動 Brightness/Contrast （亮度 / 對比）功能表。
5	 功能表	使用 功能表 按鈕啟動畫面顯示項目 (OSD)。請參閱 存取功能表系統 。
6	 離開	使用此按鈕結束 OSD 主功能表。

前面板按鈕

使用顯示器前方的按鈕以調整影像設定。



前面板按鈕	說明
1  上	使用上按鈕以調整（增加範圍）OSD 功能表中的項目。
2  下	使用下按鈕以調整（減少範圍）OSD 功能表中的項目。
3  選擇	使用 選擇 按鈕以確認選擇。
4  返回	使用 返回 按鈕以返回上一個功能表。





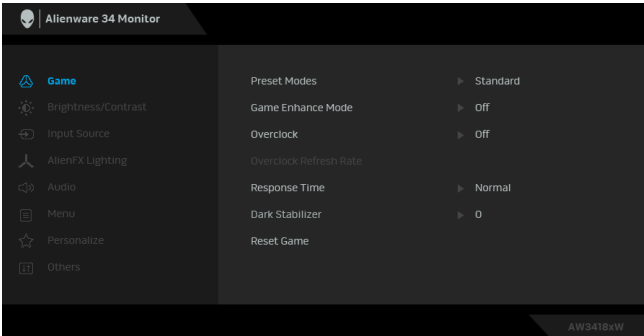

使用畫面顯示項目 (OSD) 功能表

存取功能表系統

注意：若您變更設定並進入其它功能表，或離開 OSD 功能表，顯示器會自動儲存這些變更。若您變更設定並等待 OSD 功能表消失，變更也會被儲存。

1. 按下  按鈕以啟動 OSD 功能表並顯示主功能表。



2. 按下  與  按鈕即可於選項間移動。在圖示間移動時，選項名稱會反白顯示。所有可調整項目的完整清單請參閱下表。
3. 按一下  按鈕可啟動反白顯示的選項。
4. 按下  與  按鈕可選擇所需的參數。
5. 按下  進入子功能表，然後使用方向鍵依功能表的指示進行所需變更。
6. 選擇  選項可返回主功能表。



功能表與子功能表

說明



Game (遊戲) 使用此功能表個人化您的視覺遊戲體驗。

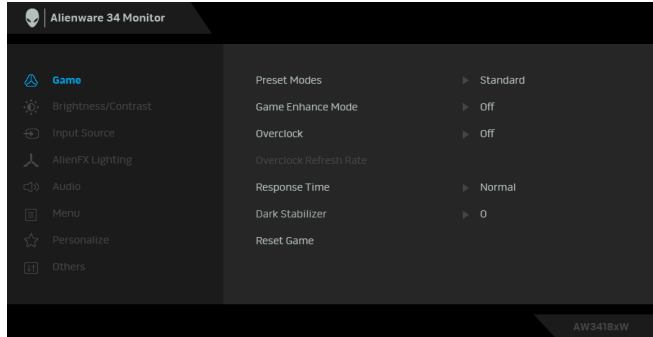

Preset Modes (預設模式) 可讓您從預設色彩模式清單中選擇色彩模式。

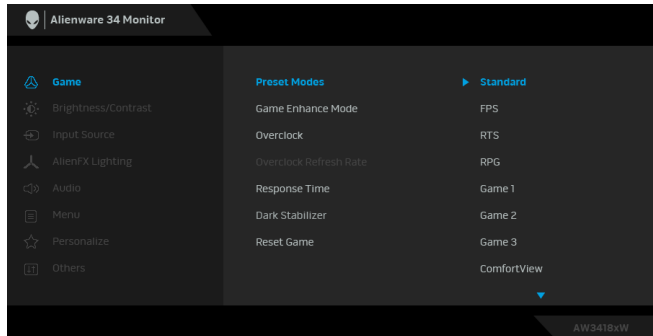



- **Standard (標準)**：載入顯示器的預設色彩設定。此為預設模式。
- **FPS**：載入最適合第一人稱射擊遊戲的色彩設定。
- **RTS**：載入最適合即時戰略遊戲的色彩設定。
- **RPG**：載入最適合角色扮演遊戲的色彩設定。
- **Game 1 (遊戲 1) / Game 2 (遊戲 2) / Game 3 (遊戲 3)**：可任您自訂色彩調整，符合您的遊戲需求。

Preset Modes
(預設模式)

- **ComfortView**：降低螢幕發出的藍光量，讓眼睛在觀看時更舒適。

警告：顯示器發出的藍光可能會造成長期影響使人體受到傷害，包括數位視覺疲勞、眼睛疲勞與眼睛傷害。長時間使用顯示器也可能造成例如頸部、手臂、背部與肩部等身體疼痛。

若要降低由於長時間使用顯示器所造成的眼睛疲勞和頸部 / 手臂 / 背部 / 肩部疼痛，建議您：

1. 將螢幕放置於距離眼睛 20 至 28 英吋（50 至 70 公分）之處。
 2. 長時間觀看顯示器後，經常眨眼或用水保持眼睛濕潤。
 3. 每觀看兩小時固定休息 20 分鐘。
 4. 在休息時不觀看螢幕，並且注視至少距離 20 英呎遠的物體至少 20 秒。
 5. 在休息期間做伸展運動，以舒緩頸部、手臂、背部與肩部的壓力。
- **Warm（暖色）**：增加色溫。使用紅色 / 黃色色調，螢幕顏色偏暖色。
 - **Cool（冷色）**：降低色溫。使用藍色色調，螢幕顏色偏冷色。
 - **Custom Color（自訂色彩）**：可供您手動調整色彩設定。按下  或  按鈕即可調整三種色彩（R、G、B）值，並建立您自己的預設色彩模式。
-

Game Enhance Mode (遊戲強化模式)

此功能提供三種可用功能，能強化您的遊戲體驗。

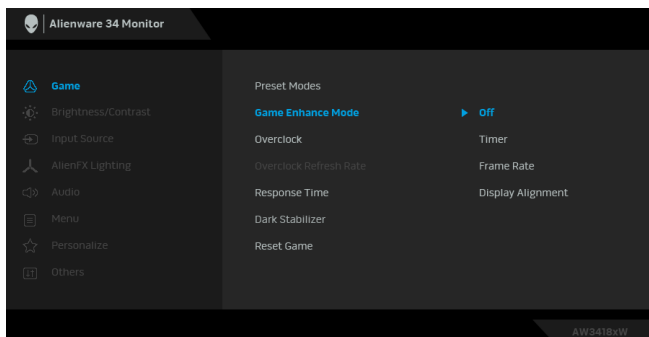

▪ Off (關閉)

選擇可停用在 **Game Enhance Mode (遊戲強化模式)** 的下列功能。

▪ Timer (計時器)

可讓您停用或啓用在畫面左上角的計時器。計時器會顯示遊戲開始後已遊玩的時間。從遊戲時間間隔清單選擇選項，即可測量目標遊戲速率。

▪ Frame Rate (畫面播放速率)

選擇 **On (開啓)**，可在您的遊玩期間顯示目前的每秒畫面播放速率。速率愈高，表示動作愈順暢。

▪ Display Alignment (顯示對齊)

啓動功能，確認影片內容在多部顯示器上正確對齊。

Overclock (超頻)

可讓您以高於面板規格指定的重新整理速率運作顯示器。

注意：只有在使用 DP (DisplayPort) 輸入時，才能使用此功能。

注意：超頻可能造成螢幕閃爍。為了減少這種效應，請嘗試在 **Overclock Refresh Rate (超頻重新整理速率)** 功能表中設定較低的重新整理速率。

Overclock Refresh Rate (超頻重新整理速率)

此功能可提高顯示器的重新整理速率。

▲ 或 ▼ 可用來調整頻率，每調整一次增減 5 Hz，範圍在 105 至 120 Hz (AW3418DW 適用) 或 150 至 160 Hz (AW3418HW 適用) 之間。

您指定重新整理速率後，將出現下列訊息引導您完成程序：

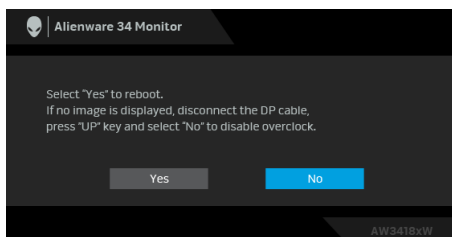

注意：只有在使用 **Overclock (超頻)** 時，才能使用此功能。

注意：超頻可能造成螢幕閃爍。為了減少這種效應，請嘗試設定較低的重新整理速率。

Response Time (反應時間)

可讓您將 **Response Time (反應時間)** 設定為 **Normal (正常)**、**Fast (快速)** 或 **Super Fast (超級快速)**。

Dark Stabilizer (暗處穩定器)

此功能可提升遊戲暗處場景的可見度。值愈高 (位於 0 至 3 之間) 表示顯示影像的暗處可見度愈好。

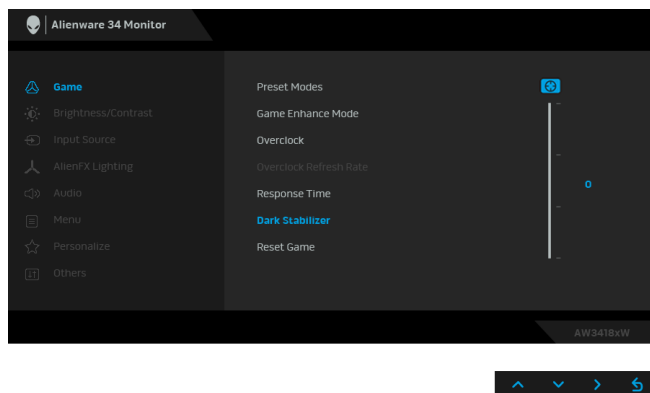

Reset Game (重設遊戲)

選擇此選項可還原預設遊戲設定。



Brightness/ Contrast (亮度 / 對比)

使用此功能表可啟動 **Brightness/Contrast** (亮度 / 對比) 調整。

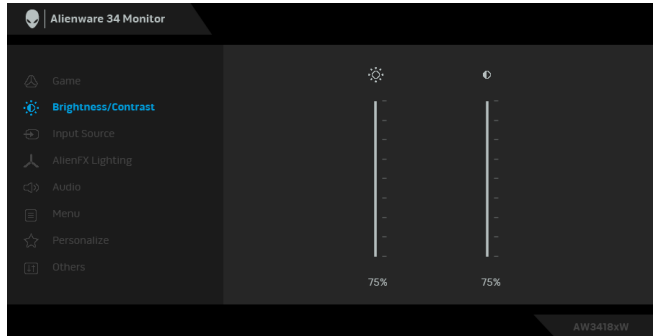

Brightness (亮度)

Brightness (亮度) 功能可調整背光的亮度。

按下 按鈕可增加亮度，按下 按鈕則可減少亮度 (最小值 0 / 最大值 100)。

Contrast (對比)

請先調整 **Brightness** (亮度)，如需進階調整，接著再調整 **Contrast** (對比)。

按下 按鈕可增加對比，按下 按鈕則可減少對比 (最小值 0 / 最大值 100)。

Contrast (對比) 功能可用以調整顯示器畫面上的明暗度。



Input Source (輸入來源)

使用 **Input Source** (輸入來源) 功能表可選擇連接顯示器的不同視訊訊號。

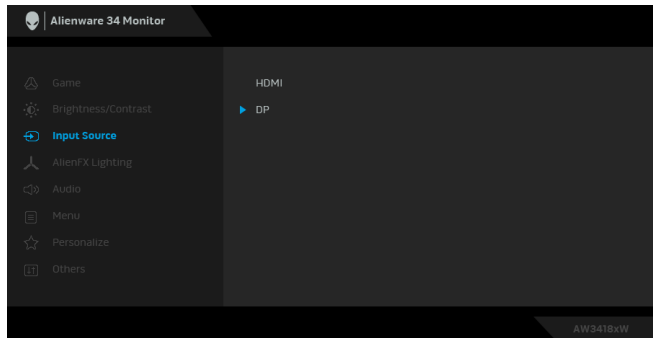

HDMI

使用 HDMI 連接器時，請選擇 **HDMI** 輸入。

DP

使用 DisplayPort (DP) 連接器時，請選擇 **DP** 輸入。



AlienFX Lighting (AlienFX 燈光)

使用此功能表調整 Alienware 標誌燈光、顯示器背後和支架的 Triad 燈光、顯示器底部的下照燈，以及電源按鈕。

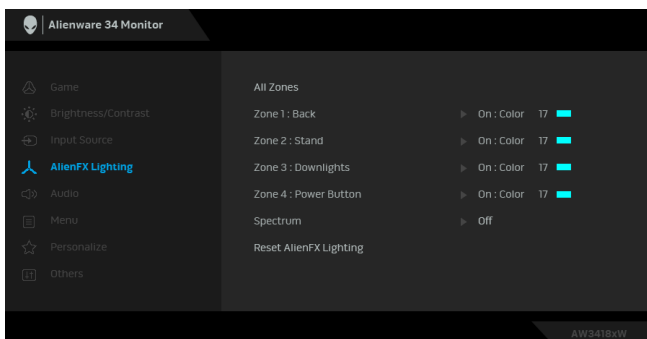

進行任何調整前，請從子功能表選擇任一個或全部 4 個區域。下圖顯示燈光區域。

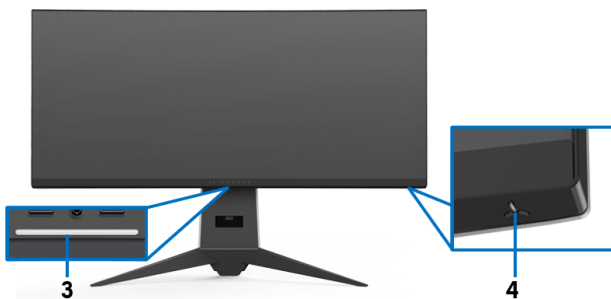
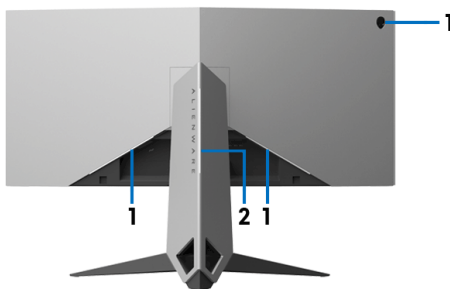

All Zones
(全部區域)

若要指定所選區域的 LED 燈光顏色，請選擇 **On** (開啓)，並按下  按鈕反白顯示 **Custom Color** (自訂色彩) 選項。



Zone 1: Back
(區域 1 :
背面)

Zone 2: Stand
(區域 2 :
支架)

**Zone 3:
Downlights**
(區域 3 :
下照燈)

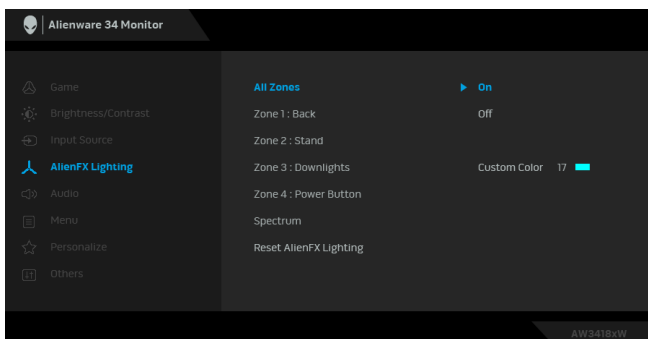
**Zone 4: Power
Button**
(區域 4 : 電源
按鈕)



然後使用  和  按鈕，從 20 種可用顏色清單中選擇其一。

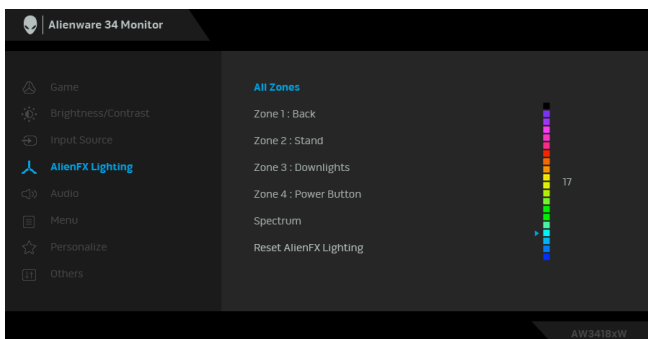

下表列出 20 個 LED 顏色的顏色編號和 RGB 代碼。

編號	R	G	B
1	0	0	0
2	100	0	240
3	144	0	240
4	240	0	240
5	240	0	176
6	240	0	112
7	240	0	0
8	240	80	0
9	240	128	0
10	240	224	0
11	120	240	0
12	160	240	0
13	100	245	35
14	0	240	0
15	0	240	85
16	70	240	145
17	0	240	240
18	0	160	240
19	0	96	240
20	0	0	240

若要關閉 AlienFX 燈光，請選擇 **Off**（關閉）。

注意：只有在停用 **Spectrum**（頻譜）時，才能使用這些功能。

Spectrum (頻譜)

您選擇 **On (開啓)** 時，4 個區域的 AlienFX 燈光會亮起，並依照以下頻譜順序變更顏色：紅色、橘色、黃色、綠色、藍色、青色與紫色。

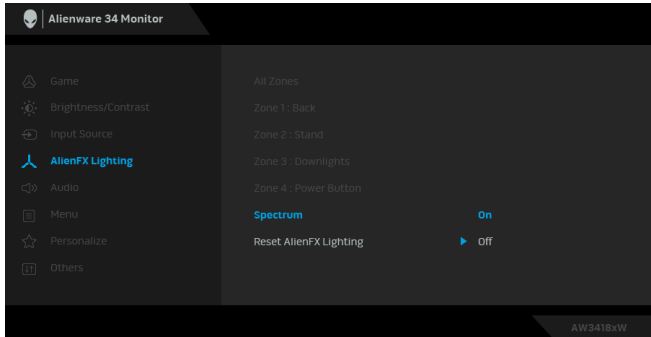

注意：該功能為 **On (開啓)** 時，以上功能將停用。

Reset AlienFX Lighting (重設 AlienFX 燈光)

選擇此選項可還原預設燈光設定。



Audio (音訊)

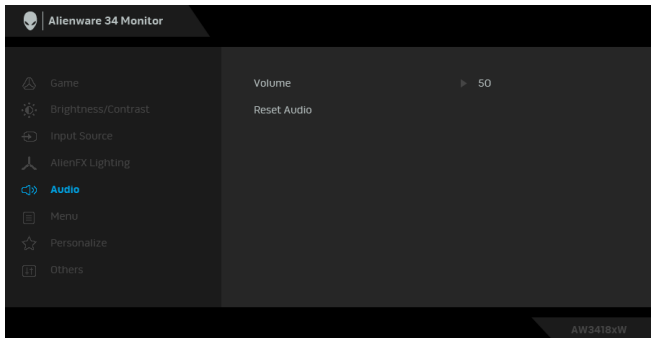

Volume (音量)

可讓您設定耳機輸出的音量。

使用  或  可調整 0 至 100 之間的音量。

Reset Audio (重設音訊)

選擇此選項可還原預設的音訊設定。



Menu (功能表)

選擇此選項可調整 OSD 設定，如 OSD 語言、功能表停留於螢幕上的時間等。

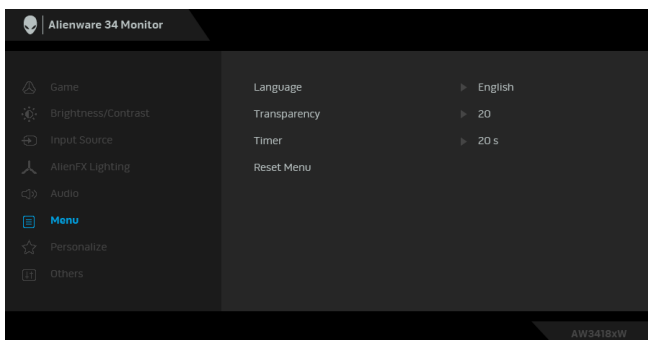

Language (語言)



設定 OSD 顯示螢幕上的八種語言之一（英文、西班牙文、法文、德文、巴西葡萄牙文、俄文、簡體中文或日文）。

Transparency (透明度)

選擇此選項可按下  和  按鈕以變更功能表透明度（最小值 0 / 最大值 100）。

Timer (計時器)

設定自最後一次您按下按鈕後 OSD 保持時間的長度。

使用  或  可以 1 秒為增減單位調整滑動桿（5 至 60 秒）。

Reset Menu (重設功能表)

重設所有 OSD 設定為原廠預設值。



Personalize (個人化)

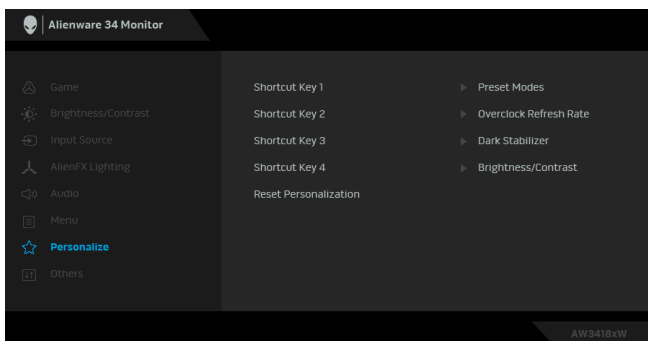

Shortcut Key 1 (快捷鍵 1) 可讓您選擇 **Preset Modes (預設模式)**、**Overclock Refresh Rate (超頻重新整理速率)**、**Dark Stabilizer (暗處穩定器)**、**Brightness/Contrast (亮度 / 對比)**、**Game Enhance Mode (遊戲強化模式)**、**Input Source (輸入來源)** 或 **Volume (音量)**，並設定為快捷鍵。

Shortcut Key 2 (快捷鍵 2)

Shortcut Key 3 (快捷鍵 3)

Shortcut Key 4 (快捷鍵 4)

Reset 將快捷鍵還原至原廠預設值。

Personalization (重設個人化)

Others (其它)

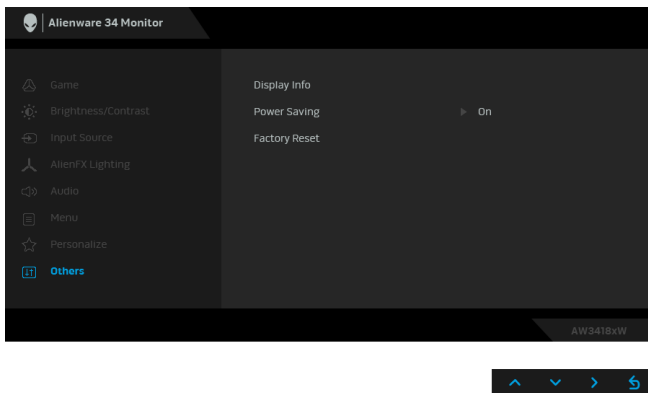

Display Info (顯示資訊) 顯示本顯示器的所有設定值。

Power Saving (省電) 預設設定為 **On (開啓)**，可讓顯示器在系統睡眠時進入睡眠模式。設定 **Off (關閉)** 可防止顯示器進入深度睡眠且無法喚醒。

注意：按下顯示器前面版的任何按鈕（除了電源按鈕）也可以將進入深度睡眠的顯示器喚醒。

Factory Reset (原廠重設) 重設所有設定為原廠預設值。

OSD 警告訊息

當顯示器進入 **Power Saving (省電)** 模式時，將會出現下列訊息：

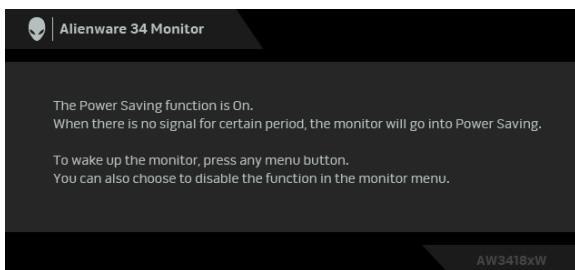

請參閱**疑難排解**以取得更多資訊。

設定最大解析度

為顯示器設定最大解析度：

在 Windows 7、Windows 8 和 Windows 8.1 系統中：

1. 僅適用於 Windows 8 和 Windows 8.1，選取桌面動態磚以切換至傳統桌面。
2. 在桌面上按一下右鍵，然後選擇**螢幕解析度**。
3. 按一下螢幕解析度的下拉式清單，選取 **3440 x 1440** (AW3418DW 適用) 或 **2560 x 1080** (AW3418HW 適用)。
4. 按一下**確定**。

在 Windows 10 系統中：

1. 在桌面上按一下右鍵，然後選擇**顯示設定**。
2. 按一下**進階顯示設定**。
3. 按一下**解析度**的下拉式清單，選取 **3440 x 1440** (AW3418DW 適用) 或 **2560 x 1080** (AW3418HW 適用)。
4. 按一下**套用**。

若您沒有看到 3440 x 1440 或 2560 x 1080 選項，您可能必須更新顯示卡驅動程式。請依照您電腦的狀況，完成下列其中一項程序：

若您有 Dell 桌上型或筆記型電腦：

- 請上網至 www.dell.com/support，輸入您的服務標籤，然後下載最新的圖形卡驅動程式。

若您使用的是非 Dell 電腦（筆記型或桌上型電腦）：

- 請至您電腦的支援網站下載最新的顯示卡驅動程式。
- 請至您顯示卡的網站下載最新的顯示卡驅動程式。

使用傾斜、旋轉和垂直展開功能

 注意：下列說明適用於安裝顯示器隨附的支架。如果安裝從其它任何來源購買的支架，請按照連同支架提供的安裝說明進行。

傾斜、旋轉

支架連接到顯示器上時，您可以傾斜與旋轉顯示器，以找出最舒適的觀賞角度。

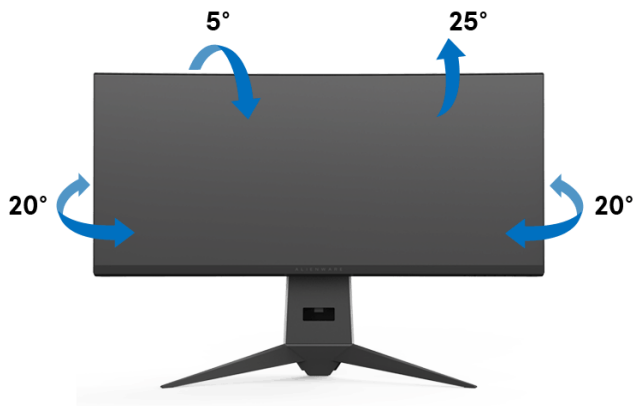

 注意：從工廠出貨時並未安裝支架。

垂直展開

 注意：支架的垂直展開高度最大為 130 mm。下圖說明如何垂直展開支架。



使用 AlienwareFX 應用程式

AlienwareFX 應用程式可供存取 Alienware gaming monitor control center (Alienware 遊戲顯示器控制中心)。使用此應用程式可控制 LED 燈光顏色和 Alienware 遊戲顯示器的運作方式。

 **注意：**可從下列網址下載 AlienFX 應用程式：
<http://www.dell.com/support/home/us/en/04/products/>。

 **注意：**如果您使用 Alienware Gaming 桌上型或筆記型電腦，請使用 AWCC (Alienware Command Center) 控制燈光。

先決條件

在非 Alienware 系統上使用 AlienFX 應用程式前：

- 確定網際網路連線正常運作。
- 將 Alienware 顯示器的 USB 3.0 上載埠 (隨附連接線) 連接至您電腦上可用的 USB 3.0 連接埠。
- 確定電腦已安裝 AlienFX 應用程式。

 **注意：**在安裝 AlienFX 時，會提示您重新啟動電腦。按一下 Yes (是) 將重新啟動電腦。這可確保正確安裝 AlienFX。

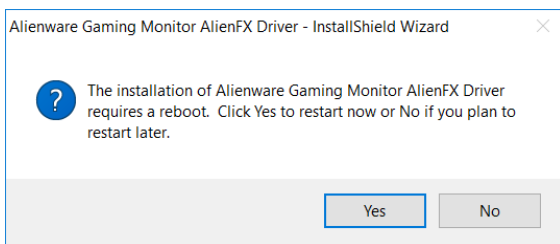

 **注意：**在 Windows 桌面上會建立 AlienFX 應用程式的捷徑 ，以供快速存取。

進入 AlienFX 應用程式

如果具備使用 AlienFX 應用程式的所有先決條件，按兩下桌面上的捷徑圖示  將進入 Alienware gaming monitor control center（Alienware 遊戲顯示器控制中心）。

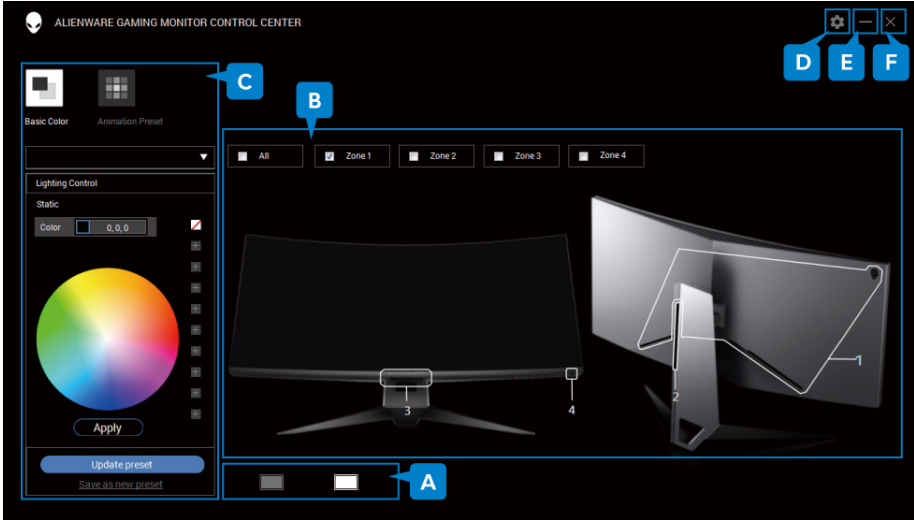



下表提供該應用程式的概覽。

編號	功能	說明
A	顯示器縮圖	顯示透過 USB 上載連接線連接到電腦的所有 Alienware 遊戲顯示器。先從縮圖中選取顯示器，再進行調整。 如果只有一台顯示器連接到系統，將顯示一個顯示器縮圖，而且您可以略過選取顯示器的動作。
B	區域選取	區域都有號碼。若要選取一個區域，請按一下影像中的區域，或使用核取方塊選取區域。 若要選取全部的區域，請勾選 All（全部） 核取方塊。
C	燈光控制	這些控制項可指定顯示器的燈光效果。 細節請參閱「 設定燈光效果 」。
D	關於	選取可檢視目前的版本號碼。
E	最小化	按一下可將應用程式視窗最小化。
F	關閉	按一下可離開應用程式視窗。 注意： 當您結束此應用程式時，將不會儲存您所做的變更。

設定燈光效果

您可以按一下下列任何一個選項，調整所選區域的燈光效果：

圖示	燈光效果
	<ul style="list-style-type: none">基本色彩
	<ul style="list-style-type: none">動畫預設

-  **注意：**在下列情況下，您可能無法存取您所做的燈光效果設定：
- 結束此應用程式
 - 中斷顯示器和電腦的 **USB** 上載連接線的連接

基本色彩

此選項能夠使 LED 燈光恆亮一種顏色。

基本色彩	說明
	<p>若要套用此效果：</p> <ol style="list-style-type: none">從調色盤（或預設色彩的清單）中選取偏好的色彩。選取的色彩及其 RGB 色彩代碼隨即顯示。選取 Apply（套用）儲存變更。 <p>注意：如需預設色彩的詳細資料，請參閱自訂預設色彩。</p>

動畫預設

您可以從預設燈光控制面板選擇 **Morphing**（變形）、**Pulsing**（脈衝）或 **Spectrum**（頻譜）。

Morphing（變形）

說明



此效果是透過流暢的轉換方式來變換燈光色彩。

若要套用此效果：

1. 選取 **Color 1（色彩 1）** 按鈕設定開始的燈光色彩。
2. 從調色盤（或預設色彩的清單）中選取偏好的色彩。選取的色彩及其 RGB 色彩代碼隨即顯示。
3. 選取 **Color 2（色彩 2）** 按鈕設定結束的燈光色彩。
4. 重複步驟 2。
5. 選取 **Apply（套用）** 儲存變更。

注意：如需預設色彩的詳細資料，請參閱[自訂預設色彩](#)。

Pulsing（脈衝）

說明

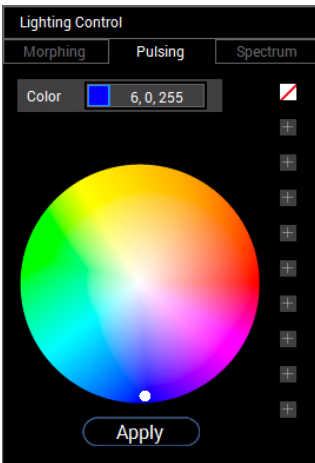

此效果會使燈光快速閃爍。

若要套用此效果：

1. 從調色盤（或預設色彩的清單）中選取偏好的色彩。選取的色彩及其 RGB 色彩代碼隨即顯示。
2. 選取 **Apply（套用）** 儲存變更。

注意：如需預設色彩的詳細資料，請參閱[自訂預設色彩](#)。

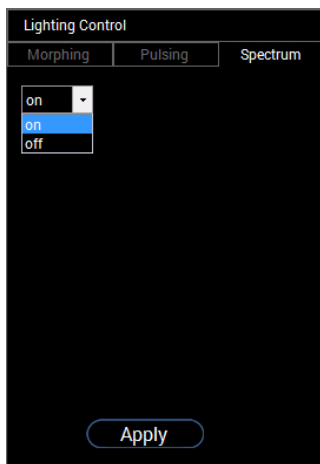

此效果會使燈光按照頻譜的順序變化。紅色、橘色、黃色、綠色、藍色、青色與紫色。

若要套用此效果：

1. 從下拉式清單中選取 **on** (開啓)。
2. 選取 **Apply** (套用) 儲存變更。

注意：若要關閉效果，請選取 **off** (關閉)。

自訂預設色彩

為方便您使用偏好的色彩，您最多可建立和管理 10 組預設色彩。每組可包含 10 種色彩，包括預設的黑色。

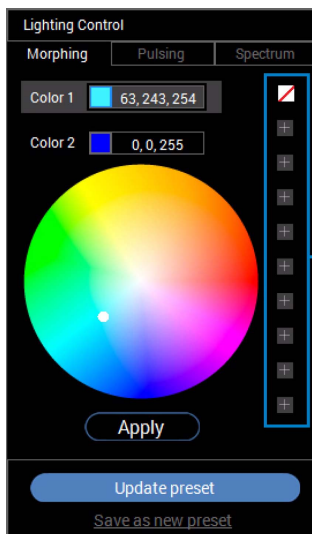

一組預設色彩



注意：每次啓動應用程式，均可自訂預設色彩。

建立一組預設色彩

您最多可建立 10 組預設色彩，以便您快速存取偏好的色彩。

若要這麼做：

1. 從清單中按一下新的色票 。
2. 從調色盤中選取偏好的色彩。選取的色彩及其 RGB 色彩代碼隨即顯示。
3. 若要將其他色彩新增到清單中，請重複步驟 1 和步驟 2。



注意：除了預設的黑色之外，，您總共可新增 9 種色彩。

4. 當您選好色彩清單時，按一下 **Save as new preset**（另存為新預設）。

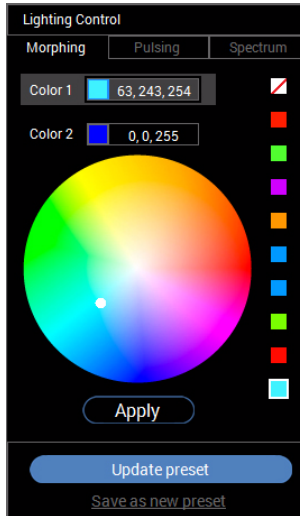

5. 在 **Preset Name**（預設名稱）視窗中，使用鍵盤將該組預設色彩命名。

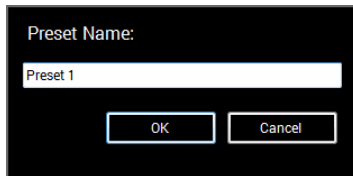

6. 選取 **OK**（確定）儲存該組自訂預設色彩。
7. 若要建立其它組的自訂色彩，請重複步驟 1 至 6。

變更預設色彩

若要變更預設色彩：

1. 按一下  開啓自訂色彩組的清單。
2. 選取要變更色彩的那一組。

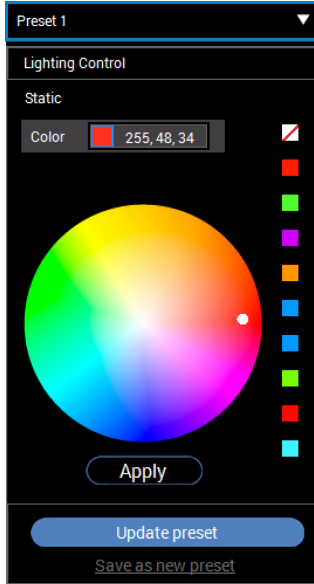

3. 按一下所需的色票（既有色彩）反白顯示該色票。
4. 從調色盤中選取偏好的色彩。選取的色彩及其 RGB 色彩代碼隨即顯示。
5. 完成時，按一下 **Update preset**（更新預設）儲存變更。

刪除預設色彩

1. 按一下  開啓自訂色彩組的清單。
2. 選取要移除色彩的那一組。
3. 以滑鼠右鍵按一下所需的色票（既有色彩）顯示「Delete Color」（刪除色彩）子功能表，並選取該選項儲存變更。

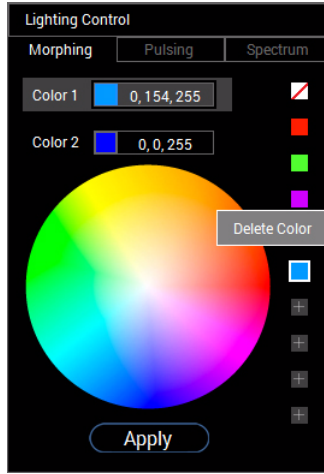

4. 完成時，按一下 **Update preset**（更新預設）儲存變更。

刪除一組預設色彩

若要刪除您建立的一組自訂預設色彩：

1. 按一下  開啓清單。
2. 從開啓的清單中，選取要刪除的那一組。



3. 按一下 .
4. 在開啓的視窗中，選取 **OK**（確定）儲存變更。

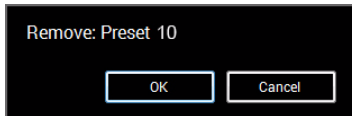

疑難排解

⚠ 警告：在您開始執行此小節的任何程序之前，請先仔細閱讀並遵守**安全資訊**。

自我測試

您的顯示器具備可讓您檢查顯示器功能是否正常的自我測試功能。若您的顯示器與電腦已正確連接，但顯示器螢幕依然不亮，請您依照以下步驟執行顯示器自我測試：

1. 關閉電腦與顯示器。
2. 從電腦後方拔除視訊連接線。為確保正確的自我測試操作，請將數位連接線自電腦後方拔除。
3. 啟動顯示器。

✎ 注意：若顯示器正常運作但無法感應到影像訊號，螢幕上便會出現對話方塊（黑底）。在自我測試模式中時，LED 電源指示燈會閃爍白色。

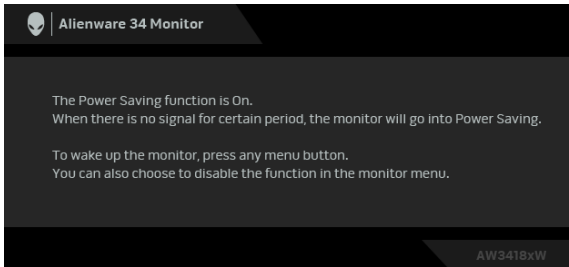

✎ 注意：若視訊連接線連結中斷或損壞，在正常的系統運作期間亦將顯示此方塊。

4. 請關閉顯示器並重新連接視訊連接線，然後開啓電腦與顯示器的電源。

若執行上述步驟後顯示器畫面依然空白，由於您的顯示器運作正常，因此請檢查視訊控制器與電腦。

內建診斷工具

您的顯示器配備了內建診斷工具，可協助您判斷螢幕異常現象是顯示器或電腦與視訊卡的問題。

 **注意：**您只有在拔除視訊連接線並且在顯示器處於自我測試模式時，才可執行內建診斷作業。

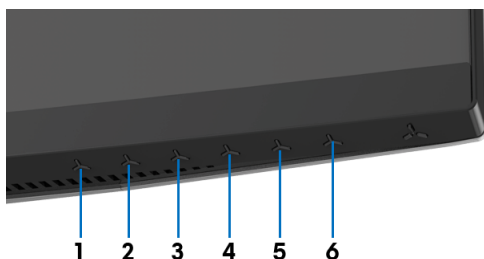

如欲執行內建診斷作業：

1. 請確定螢幕畫面是乾淨的（螢幕表面沒有灰塵微粒）。
2. 從電腦或顯示器後方拔除視訊連接線。顯示器便會進入自我測試模式。
3. 按住**按鈕 3**，保持 5 秒鐘。1 秒後便會出現灰色畫面。
4. 請小心檢查畫面上的異常現象。
5. 再次按下**按鈕 3**。螢幕的色彩便會變成紅色。
6. 請檢查顯示畫面上的異常現象。
7. 請重複步驟 5 及 6，以綠色、藍色、黑色與白色畫面檢查顯示器。

當白色畫面出現時，即表示測試作業已經完成。如欲退出測試作業，請再按一次**按鈕 3**。

若您使用內建診斷工具時並未偵測到任何螢幕異常現象，即表示顯示器運作正常。請檢查視訊卡與電腦。

常見問題

下表所列是有關於您可能遭遇常見的顯示器問題，與可能解決方法的一般資訊：

一般徵兆	問題說明	可能的解決方法
無視訊 / 電源 LED 指示燈熄滅	無影像	<ul style="list-style-type: none">請確定連接顯示器與電腦的視訊連接線已正確連接並固定。請藉由使用其它電器設備以確認電源插座是否正常運作。請確定完全壓下電源按鈕。請確定在 Input Source (輸入來源) 功能表中選擇正確的輸入來源。
無視訊 / 電源 LED 指示燈亮起	無影像或沒有亮度	<ul style="list-style-type: none">透過 OSD 提高亮度與對比度設定。執行顯示器自我測試功能檢查。檢查視訊連接線接頭針腳是否有彎曲或斷裂。執行內建診斷作業。請確定在 Input Source (輸入來源) 功能表中選擇正確的輸入來源。
焦距模糊	影像模糊、不清楚或有重影	<ul style="list-style-type: none">去除視訊延長線。將顯示器重設為原廠設定值。變更視訊解析度為正確的縱橫比。
視訊抖動 / 跳動	影像出現波紋或細微移動	<ul style="list-style-type: none">將顯示器重設為原廠設定值。檢查環境因素。將顯示器移至另一個房間再次進行測試。
像素遺失	LCD 螢幕出現斑點	<ul style="list-style-type: none">關閉電源，然後重新開啓。像素永久熄滅的現象是源自於 LCD 技術的先天瑕疵。有關 Dell 顯示器品質與像素政策的詳情，如需更多資訊，請參閱 Dell 支援網站： www.dell.com/support/monitors。
固定像素	LCD 螢幕出現亮點	<ul style="list-style-type: none">關閉電源，然後重新開啓。像素永久熄滅的現象是源自於 LCD 技術的先天瑕疵。有關 Dell 顯示器品質與像素政策的詳情，如需更多資訊，請參閱 Dell 支援網站： www.dell.com/support/monitors。
亮度問題	影像太暗或太亮	<ul style="list-style-type: none">將顯示器重設為原廠設定值。透過 OSD 調整亮度與對比度控制。
圖形失真	螢幕未正確置中	<ul style="list-style-type: none">將顯示器重設為原廠設定值。

水平 / 垂直線條	螢幕上出現一條或多條線段	<ul style="list-style-type: none"> 將顯示器重設為原廠設定值。 執行顯示器自我測試功能檢查，並確定這些線條是否也在自我測試模式中出現。 檢查視訊連接線接頭針腳是否有彎曲或斷裂。 執行內建診斷作業。
同步化問題	畫面雜亂或分割	<ul style="list-style-type: none"> 將顯示器重設為原廠設定值。 執行顯示器自我測試功能檢查，確定自我測試模式中是否也出現雜亂的畫面。 檢查視訊連接線接頭針腳是否有彎曲或斷裂。 在安全模式中重新啟動電腦。
安全相關問題	明顯冒煙或火花	<ul style="list-style-type: none"> 請勿執行任何疑難排解步驟。 請立即聯絡 Dell。
週期性問題	顯示器故障出現與消失	<ul style="list-style-type: none"> 請確定顯示器與電腦的視訊連接線已正確連接並固定。 將顯示器重設為原廠設定值。 執行顯示器自我測試功能檢查，並確定自我測試模式中是否也出現週期性問題。
遺失色彩	圖片遺失色彩	<ul style="list-style-type: none"> 執行顯示器自我測試功能檢查。 請確定顯示器與電腦的視訊連接線已正確連接並固定。 檢查視訊連接線接頭針腳是否有彎曲或斷裂。
色彩錯誤	圖片色彩不佳	<ul style="list-style-type: none"> 依應用程式變更 OSD 功能表中的 Game (遊戲) 功能表下的 Preset Modes (預設模式) 設定。 在 Game (遊戲) OSD 功能表中的 Custom Color (自訂色彩) 調整 R/G/B 值。 執行內建診斷作業。
靜態影像的殘影長時間停留於顯示器上	來自靜態影像的模糊陰影顯示於螢幕上	<ul style="list-style-type: none"> 每當您不使用顯示器時，請使用電源管理功能以關閉顯示器電源（相關詳細資訊，請參閱電源管理模式）。 此外，請使用動態變化的螢幕保護程式。

產品特定問題

特殊徵兆	問題說明	可能的解決方法
螢幕影像太小	影像在螢幕中央，但未填滿整個可視區域	<ul style="list-style-type: none"> 將顯示器重設為原廠設定值。

無法使用前面板上的按鈕調整顯示器	OSD 未出現於螢幕上	<ul style="list-style-type: none"> 請關閉顯示器並拔除電源線，然後重新插上電源線並開啓顯示器電源。
在按下使用者控制時，無輸入訊號	無圖片時，LED 光源為藍色	<ul style="list-style-type: none"> 請檢查訊號來源。請移動滑鼠或按下鍵盤上任一鍵，以確定電腦不在省電模式中。 請檢查訊號連接線是否正確連接。如有需要請重新插入訊號連接線。 將電腦或視訊放映機重新設定。
圖片未填滿整個螢幕	圖片無法填滿整個螢幕的高度或寬度	<ul style="list-style-type: none"> 由於 DVD 有不同的視訊格式（縱橫比），因此顯示器可以全螢幕播放影像。 執行內建診斷作業。

通用序列匯流排 (USB) 特定問題

特殊徵兆	問題說明	可能的解決方法
USB 介面無作用	USB 周邊設備無作用	<ul style="list-style-type: none"> 確認您的顯示器電源為開啓。 將上載連接線重新連接至您的電腦。 重新連接 USB 周邊設備（下載連接器）。 關閉然後再度開啓顯示器。 重新啓動電腦。 部分 USB 裝置如外部可攜式硬碟機需要較高的電流；直接將裝置連接至電腦系統。
超高速 USB 3.0 介面緩慢	超高速 USB 3.0 周邊設備運作緩慢或完全無作用	<ul style="list-style-type: none"> 確認您的電腦為 USB 3.0 相容。 部分電腦有 USB 3.0、USB 2.0 與 USB 1.1 連接埠。確認使用正確的 USB 連接埠。 將上載連接線重新連接至您的電腦。 重新連接 USB 周邊設備（下載連接器）。 重新啓動電腦。
插入 USB 3.0 裝置時，無線 USB 周邊設備將停止運作	無線 USB 周邊設備回應緩慢，或者只有在靠近接收器時才有作用。	<ul style="list-style-type: none"> 增加 USB 3.0 周邊設備與無線 USB 接收器相隔的距離。 盡可能使無線 USB 接收器靠近無線 USB 周邊設備。 使用 USB 延伸器連接線，將無線 USB 接收器放置在盡可能遠離 USB 3.0 連接埠的位置。

附錄

警告：安全資訊

 **警告：**執行本說明文件中未指定的控制作業、調整方式或程序，可能會使您暴露在觸電、電氣傷害和 / 或機械傷害的危險中。

關於安全指示的資訊，請參閱「安全、環保與法規資訊 (SERI)」。

FCC 聲明（僅針對美國）與其它法規資訊

關於 FCC 公告與其它法規資訊，請參閱 www.dell.com/regulatory_compliance 網站上產品符合哪些法規相關的資訊。

RoHS 聲明（僅針對台灣）

單元	限用物質及其化學符號					
	鉛 (Pb)	汞 (Hg)	鎘 (Cd)	六價鉻 (Cr ⁺⁶)	多溴聯苯 (PBB)	多溴二苯醚 (PBDE)
機箱 / 檔板 / 支架	—	○	○	○	○	○
電路板組件	—	○	○	○	○	○
顯示螢幕	—	○	○	○	○	○
電線 / 連接器	—	○	○	○	○	○
電源設備	—	○	○	○	○	○
喇叭 / 麥克風	—	○	○	○	○	○
配件	—	○	○	○	○	○

備考 1. “○” 係指該項限用物質之百分比含量未超出百分比含量基準值。
備考 2. “—” 係指該項限用物質為排除項目。

與 Dell 聯絡

美國的客戶請撥打 **800-WWW-DELL (800-999-3355)**。

 **注意：**如果您無法上網，您可以在發票、裝箱明細表、帳單或 Dell 產品目錄上找到聯絡資訊。

Dell 提供數種線上與電話式支援和服務選項。使用功能隨著國家和產品而異，有些服務在您的地區可能沒有提供。

- 線上技術支援 — www.dell.com/support/monitors
- 與 Dell 聯絡 — www.dell.com/contactdell