

Dell™ XPS™ 430

快速参考指南

型号 DC01L

www.dell.com | support.dell.com

注、注意和警告



注：“注”表示可以帮助您更好地使用计算机的重要信息。



注意：“注意”表示可能会损坏硬件或导致数据丢失，并告诉您如何避免此类问题。



警告：“警告”表示可能会导致财产损失、人身伤害甚至死亡。

Macrovision 产品通告

本产品采用了版权保护技术，它通过申请属于 Macrovision Corporation 和其它产权所有者的美国专利权以及其它知识产权来进行保护。必须经 Macrovision Corporation 授权才可以使用此版权保护技术，此技术仅适用于家庭和其它有限的观看用途，除非 Macrovision Corporation 另有授权。禁止进行逆向工程或反汇编。

本说明文件中的信息如有更改，恕不另行通知。

© 2008 Dell Inc.。版权所有，翻印必究。

未经 Dell Inc. 书面许可，严禁以任何形式复制这些材料。

本文中使用的商标：Dell、DELL 徽标、XPS 和 Xcelerator 是 Dell Inc. 的商标；Intel、Core 和 Intel SpeedStep 是 Intel Corporation 在美国和其它国家 / 地区的商标或注册商标；Microsoft、Windows、Windows Vista 和 Windows Vista 开始按钮徽标是 Microsoft Corporation 在美国和 / 或其它国家 / 地区的商标或注册商标；Blu-ray Disc 是 Blu-ray Disc Association 的商标；Bluetooth 是 Bluetooth SIG, Inc. 拥有的注册商标，并授权 Dell 使用。

本说明文件中提及的其它商标和产品名称是指拥有相应商标和产品名称的公司或其制造的产品。Dell Inc. 对其它公司的商标和产品名称不拥有任何所有权。

型号 DC01L

2008 年 7 月

P/N G894D

Rev. A00

目录

| | | |
|---|-------------------------|----|
| 1 | 计算机概览 | 7 |
| | 计算机的正面视图 | 7 |
| | 计算机的后视图 | 8 |
| | 前面板连接器 | 9 |
| | 背面板连接器 | 9 |
| 2 | 安装计算机 | 11 |
| | 安全说明 | 11 |
| | 将计算机安装到封闭环境内 | 11 |
| | 连接到 Internet | 13 |
| | 设置互联网连接 | 13 |
| | 将信息转移到新计算机 | 14 |
| 3 | 规格 | 15 |
| 4 | 优化以获得更佳性能 | 25 |
| | 了解 Intel® SpeedStep® 技术 | 25 |

| | | |
|---|---|----|
| 5 | 故障排除 | 27 |
| | 安全说明 | 27 |
| | 故障排除工具 | 27 |
| | 哔声代码 | 27 |
| | 系统信息 | 29 |
| | Dell Diagnostics | 32 |
| | 何时使用 Dell Diagnostics | 32 |
| | 从硬盘驱动器启动 Dell Diagnostics | 32 |
| | 从 <i>Drivers and Utilities</i> 介质启动 Dell Diagnostics | 33 |
| | Dell Diagnostics 主菜单 | 34 |
| | 在 Microsoft Windows Vista® 仅支持低校 对软件问题和硬件问题进行故障排除 | 36 |
| | 解决问题 | 36 |
| | 电源问题 | 36 |
| | 内存问题 | 37 |
| | 锁定和软件问题 | 38 |
| 6 | 重新安装操作系统 | 41 |
| | 驱动程序 | 41 |
| | 什么是驱动程序? | 41 |
| | 识别驱动程序 | 42 |
| | 重新安装驱动程序和公用程序 | 42 |
| | 使用 <i>Drivers and Utilities</i> 介质 | 43 |
| | 还原操作系统 | 44 |
| | 使用 Microsoft Windows 系统还原 | 45 |
| | 使用 Dell Factory Image Restore | 46 |
| | 使用操作系统介质 | 47 |

| | | |
|---|---------------------|-----------|
| 7 | 查找信息 | 49 |
| 8 | 获得帮助 | 51 |
| | 获得帮助 | 51 |
| | 技术支持和客户服务 | 52 |
| | 联机服务 | 52 |
| | AutoTech 服务 | 53 |
| | 订单状态自动查询服务 | 53 |
| | 订购时遇到的问题 | 53 |
| | 产品信息 | 53 |
| | 退回项目以要求保修或退款 | 54 |
| | 致电之前 | 54 |
| | 与 Dell 联络 | 56 |
| | 索引 | 57 |

计算机概览



注：有关计算机上的端口和连接器的详细信息，请参阅第 15 页上的“规格”。

计算机的正面视图

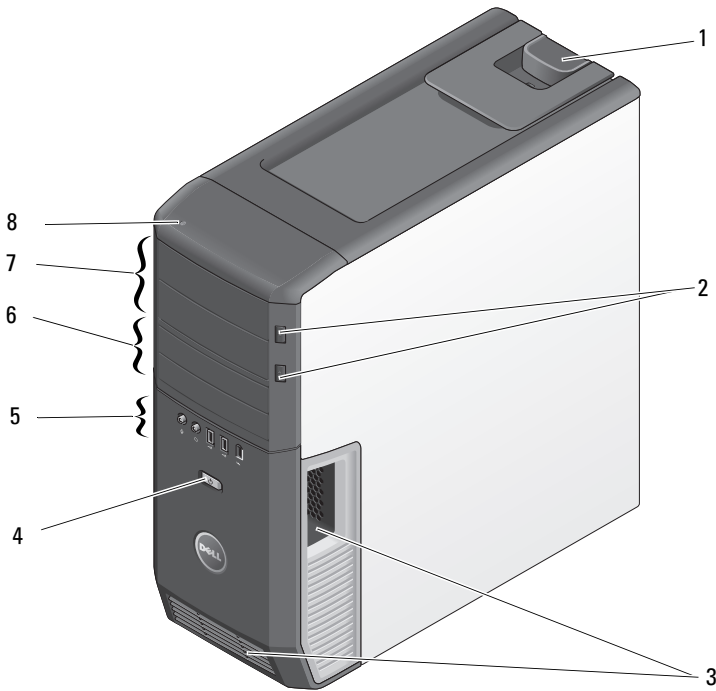

- | | | | |
|---|--------------------|---|----------------------|
| 1 | 主机盖释放门锁 | 2 | 光盘驱动器托盘弹出按钮 (2 个) |
| 3 | 通风孔 | 4 | 电源按钮 |
| 5 | 前面板连接器 | 6 | 3.5 英寸 FlexBay (2 个) |
| 7 | 5.25 英寸驱动器托架 (2 个) | 8 | 硬盘驱动器活动指示灯 |

计算机的后视图

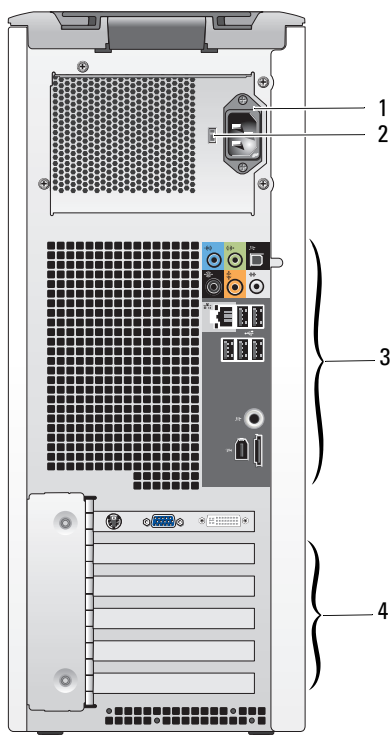

- 1 电源连接器
- 3 背面板连接器

- 2 电压选择器开关
- 4 插卡插槽

前面板连接器

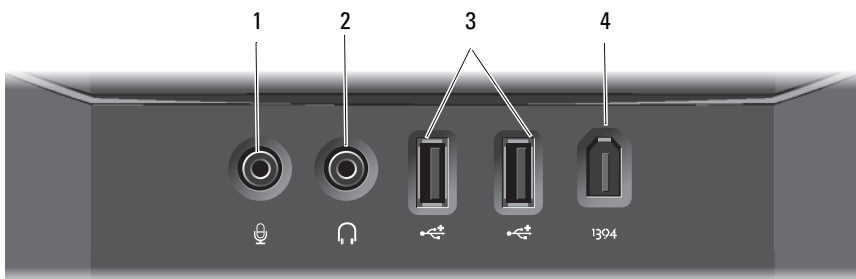

- | | | | |
|---|-----------------|---|---------------|
| 1 | 麦克风连接器 | 2 | 耳机连接器 |
| 3 | USB 2.0 连接器（两个） | 4 | IEEE 1394 连接器 |

背面板连接器

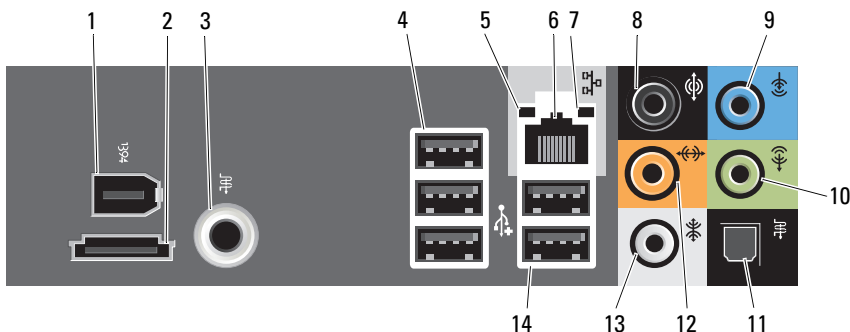

- | | | | |
|----|------------------|----|---------------------|
| 1 | IEEE 1394 连接器 | 2 | eSATA 连接器 |
| 3 | S/PDIF (RCA) 连接器 | 4 | USB 2.0 连接器 (3) |
| 5 | 链路完整性指示灯 | 6 | 网络适配器连接器 |
| 7 | 网络活动指示灯 | 8 | 环绕立体声连接器 |
| 9 | 输入连接器 | 10 | 输出 / 耳机连接器 |
| 11 | S/PDIF (光纤) 连接器 | 12 | 中心 / 次低音扬声器 LFE 连接器 |
| 13 | 侧环绕立体声连接器 | 14 | USB 2.0 连接器 (2) |

安装计算机

安全说明

遵循以下安全原则可以保护您的计算机系统免受潜在的损坏，并可确保您的人身安全。



警告：开始执行本节中的任何步骤之前，请阅读计算机附带的安全信息。有关其他最佳安全操作信息，请参阅 www.dell.com/regulatory_compliance 上的 Regulatory Compliance（管制标准）主页。

将计算机安装到封闭环境内

将计算机安装到封闭环境内可能使通风受阻并影响计算机的性能，还可能导致计算机过热。在将计算机安装到封闭环境内时，请遵循以下原则：



注意：本手册中所示的运行温度规格是指最高的运行环境温度。将计算机安装到封闭环境内时，还需要考虑室温。例如，如果室温为 25° C (77° F)，根据您的计算机规格，在达到计算机的最高运行温度前您只有 5° 至 10° C (9° 至 18° F) 的温度裕度。有关计算机规格的详细信息，请参阅第 15 页上的“规格”。

- 在计算机的所有通风侧均留出至少 10.2 厘米（4 英寸）的空隙以进行适当通风。
- 如果封闭环境带有门，则这些门必须允许至少 30% 的空气流通过封闭环境（正面和背面）。

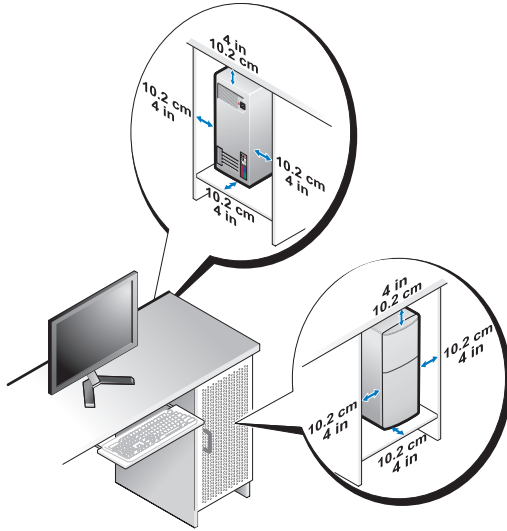

- 如果将计算机安装在桌上或桌下的角落，请在计算机的背面与墙壁之间留出至少 5.1 厘米（2 英寸）的空隙以进行适当通风。

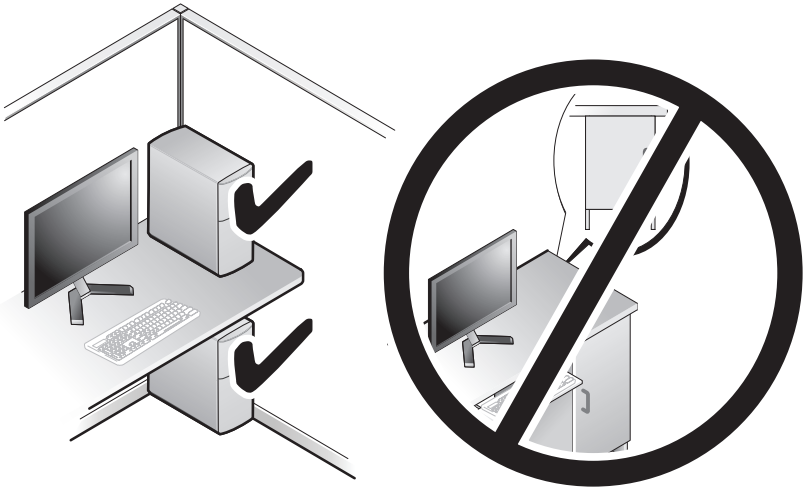

注意：请勿将计算机安装到不通风的封闭环境中。通风受阻会影响计算机的性能，还可能导致计算机过热。

连接到 Internet

 **注：**ISP 和 ISP 所提供的服务会因国家和地区的不同而有所差异。

要连接至互联网，您需要调制解调器或网络连接，以及因特网服务提供商 (ISP)。您的 ISP 将提供以下一个或多个 Internet 连接选项：

- DSL 连接，通过现有电话线提供高速 Internet 访问。使用 DSL 连接，您可以通过同一条线路同时访问 Internet 和使用电话。
- 电缆调制解调器连接，可通过您本地的有线电视线路提供高速 Internet 访问。
- 卫星调制解调器连接，可通过卫星电视系统提供高速 Internet 访问。
- 拨号连接，通过电话线提供 Internet 访问。拨号连接比 DSL、电缆（或卫星）调制解调器连接要慢得多。
- 无线连接可使用 WiFi、WiMax 或定制的无线技术提供 Internet 访问。

如果使用的是拨号连接，请先将电话线连接至计算机上的调制解调器连接器及墙上的电话插孔，然后再设置 Internet 连接。如果您使用的是 DSL 或电缆 / 卫星调制解调器连接，请与您的 ISP 或蜂窝式电话服务联络以获得设置说明。

设置互联网连接

要用提供的 ISP 桌面快捷方式设置 Internet 连接，请：

- 1 保存并关闭所有打开的文件，退出所有打开的程序。
- 2 双击 Microsoft® Windows® 桌面上的 ISP 图标。
- 3 按照屏幕上的说明完成设置。

如果您的桌面上没有 ISP 图标，或者您要设置具有不同 ISP 的 Internet 连接，请执行以下步骤。

 **注：**如果您无法连接至 Internet，但过去曾经成功连接，则可能是 ISP 服务已停止。请与您的 ISP 联络以确定服务状态，或稍后再尝试连接。

 **注：**请准备好您的 ISP 信息。如果您没有 ISP，则 **Connect to the Internet**（连接到互联网）向导可以帮助您获得一个。

- 1 保存并关闭所有打开的文件，退出所有打开的程序。
- 2 单击 Windows Vista™ start button（开始按钮），然后单击 **Control Panel**（控制面板）。

- 3 在 **Network and Internet**（网络和互联网）下，单击 **Connect to the Internet**（连接到互联网）。

系统将显示 **Connect to the Internet**（连接到互联网）窗口。

- 4 根据您的连接方式，单击 **Broadband (PPPoE)**（宽带 [PPPoE]）或 **Dial-up**（拨号）。
 - 如果您要使用 DSL、卫星调制解调器、有线电视调制解调器或 Bluetooth 无线技术连接，请选择 **Broadband**（宽带）。
 - 如果您要使用拨号调制解调器或 ISDN，请选择 **Dial-up**（拨号）。



注：如果您无法确定要选择的连接类型，请单击 **Help me choose**（帮助我选择）或与您的 ISP 联络。

- 5 按照屏幕上的说明并使用您的 ISP 提供的设置信息完成设置。

将信息转移到新计算机

您可以使用操作系统“向导”帮助您将文件和其它数据从一台计算机传输到另一台，例如，从旧计算机传输到新计算机。

- 1 单击 Windows Vista start button（开始按钮），然后单击 **Transfer files and settings**（传输文件和设置）→ **Start Windows Easy Transfer**（启动 Windows 轻松传送）。
- 2 在 **User Account Control**（用户帐户控制）对话框中，单击 **Continue**（继续）。
- 3 单击 **Start a new transfer**（启动新的传输）或 **Continue a transfer in progress**（继续正在进行的传输）。

请按照屏幕上 **Windows Easy Transfer wizard**（Windows 轻松传送）向导提供的说明进行操作。

规格



注：所提供的配置可能会因地区的不同而有所差异。有关计算机配置的详情，请单击 **Start**（开始）→ **Help and Support**（帮助和支持），然后选择选项以查看关于计算机的信息。

处理器

| | |
|--------------|---|
| 处理器类型 | Intel® Core™ 2 Duo Intel Core 2 Extreme（双核和四核处理器） Intel Core2 Quad（四核处理器） |
| 二级 (L2) 高速缓存 | Intel Core2 Duo - 2 MB、4 MB 或 6 MB Intel Core2 Extreme - 4 MB 或 8 MB Intel Core2 Quad - 6 MB、8 MB 或 12 MB |

内存

| | |
|-------|---|
| 类型 | 双通道 1066 MHz 和 1333 MHz DDR3 （仅非 ECC 内存） |
| 内存连接器 | 四个 |
| 内存容量 | 1 GB 或 2 GB |
| 最小内存 | 2 GB |
| 最大内存 | 8 GB（用于 64 位操作系统） 4 GB（用于 32 位操作系统） |

计算机信息

| | |
|------------------|----------------------------------|
| 芯片组 | Intel(R) X48 Express 芯片组 / ICH9R |
| DMA 通道 | 五个 |
| 中断级别 | 24 |
| BIOS 芯片 (EEPROM) | 8 Mb |
| 系统时钟 | 1066/1333 MHz（取决于处理器） |

扩充总线

总线类型 PCI Express x1、x8 和 x16
PCI 32 位 (PCI 规格 2.3)

PCI

连接器 两个
连接器大小 124 针
连接器数据宽度 (最大) 32 位, 2.3 版
总线速率 33 MHz

PCI Express

连接器 两个 x1
连接器大小 36 针
连接器数据宽度 (最大) 1 个 PCI Express 信道
总线吞吐量 1 GB/s

PCI Express

连接器 一个 x16
连接器大小 164 针
连接器数据宽度 (最大) 16 条 PCI Express 信道
总线吞吐量 32 GB/s

PCI Express

连接器 一个 x8 (电气上配置为 x4 卡)
连接器大小 98 针
连接器数据宽度 (最大) 8 个 PCI Express 信道
总线吞吐量 4 GB/s

驱动器

| | |
|--------|--|
| 外部可抽换: | 两个 3.5 英寸 FlexBay 两个 5.25 英寸驱动器托架 |
| 内部可抽换 | 两个 3.5 HDD 托架 |
| 可用设备 | 串行 ATA (SATA) 硬盘驱动器, 内存设备、SATA Blu-ray Disc™ (BD) 编写器、SATA BD/DVD 组合驱动器、SATA DVD+/-RW 驱动器、SATA DVD 驱动器 (仅第二台驱动器)、读卡器和 Media Xcelerator™ (可选) |

连接器

外部连接器:

网络适配器

集成网络接口, 支持 10/100/1000 Mbps 通信。

RJ-45 连接器 — 要将计算机连接至网络或宽带设备, 请将网络电缆的一端连接至网络端口或者网络或宽带设备。将网络电缆的另一端连接至计算机背面板上的网络适配器连接器。听到咔嗒声表示网络电缆已连接稳固。

注: 切勿将电话线插入网络连接器。

对于配有网络连接器卡的计算机, 请使用该卡上的连接器。

建议在您的网络中使用 5 类电缆和连接器。如果必须使用 3 类电缆, 请将网络速率强行设置为 10 Mbps 以确保运行可靠。

连接器 (续)

音频

HDA 7.1 声道

六个支持 7.1 的连接器

背面 L/R 环绕立体声连接器 — 此黑色环绕立体声连接器用于连接支持多声道的扬声器。

对于配有声卡的计算机，请使用声卡上的连接器。

输入连接器 - 此蓝色输入连接器用于连接录音 / 播放设备（例如磁带播放机、CD 播放器或 VCR）。

对于配有声卡的计算机，请使用声卡上的连接器。

输出 / 耳机连接器 - 此绿色输出连接器用于连接耳机和大多数带有集成放大器的扬声器。

对于配有声卡的计算机，请使用声卡上的连接器。

S/PDIF（光纤）连接器 — 此 S/PDIF 光纤连接器用于发送数字音频，无需经过模拟音频转换过程。

对于配有声卡的计算机，请使用声卡上的连接器。

中心 / 次低音扬声器 LFE 连接器 — 此橙色中心 / 次低音扬声器连接器用于连接中心扬声器或单个次低音扬声器。

对于配有声卡的计算机，请使用声卡上的连接器。

数字环绕立体声音频方案中的 LFE（低频效果）音频通道仅传送 80 Hz 及以下的低频信息。LFE 通道使次低音扬声器可提供极低的低音扩展。未使用次低音扬声器的系统会将 LFE 信息分流至环绕立体声装置中的主扬声器。

连接器 (续)

| | |
|-------------------|---|
| 音频 (续) | 侧环绕立体声连接器 — 此灰色侧环绕立体声连接器用于连接支持多声道的扬声器。侧环绕输出为配有 7.1 扬声器的计算机提供了增强的环绕音频。 对于配有声卡的计算机, 请使用声卡上的连接器。 S/PDIF (RCA) 连接器 — 用于连接至外部数字立体声扬声器。 |
| USB | 符合 USB 2.0 标准的连接器 (前面板上两个, 背面板上五个) 正面的 USB 连接器用于不经常连接的设备 (例如快擦写存储钥匙、相机或可引导 USB 设备)。对于经常保持连接的设备 (如打印机和键盘), 建议使用背面的 USB 连接器。 |
| IEEE 1394 (火线) | 一个前面板和一个背面板 6 针连接器。 IEEE 1394 连接器用于连接高速数据设备, 如数码摄像机和外部存储设备。 |
| eSATA | 此连接器用于连接至外部 SATA 存储设备。 |
| 系统板连接器: | |
| 串行 ATA | 五个 7 针连接器 |
| FlexBay | 两个 2 端口 USB 接头 |
| USB1 | 1 端口 USB 接头 |
| USB2 | 1 端口 USB 接头 |
| 内部 S/PDIF | 5 针接头 |
| 风扇 | 两个 5 针连接器 |
| PCI | 两个 124 针连接器 |
| PCI Express x1 | 两个 36 针连接器 |
| PCI Express x16 | 164 针连接器 |
| PCI Express x4/x8 | 98 针连接器 |

控制按钮和指示灯

计算机正面

| | |
|------------|--|
| 电源按钮 | 按钮 |
| 电源指示灯 | 蓝色指示灯 — 呈蓝色闪烁表示处于睡眠状态；呈蓝色稳定亮起表示处于开机状态。 琥珀色指示灯 — 呈琥珀色闪烁表示系统板出现问题。如果系统未引导时琥珀色指示灯稳定亮起，则表示系统板不能开始初始化。这可能是系统板或电源设备问题（请参阅第 36 页上的“电源问题”）。 |
| 硬盘驱动器活动指示灯 | 蓝色指示灯 — 呈蓝色闪烁表示硬盘驱动器处于活动状态。 |

计算机背面：

| | |
|--------------------------|--|
| 链路完整性指示灯 (位于集成网络适配器上) | 绿色指示灯 — 表示计算机与 10 Mbps 网络连接良好。 橙色指示灯 — 表示计算机与 100 Mbps 网络连接良好。 黄色指示灯 — 表示计算机与 1 GB (1000 Mbps) 网络连接良好。 不亮（无指示灯亮起）— 表示计算机未检测到与网络的物理连接。 |
| 网络活动指示灯（位于集成网络适配器上） | 黄色指示灯闪烁表示网络上有活动；如果没有网络活动，则指示灯不亮。 |
| 备用电源指示灯 | 系统板上的 AUX_PWR_LED |

电源

直流电源设备:

警告：为了减少发生火灾、触电或人身伤害的危险，请勿使电源插座、配电盘或方便插座过载。所有产品插入到电源插座、配电盘或其它插座的总额定安培值不应超过分支电路额定值的 80%。

| | |
|------------------|------------------|
| 功率 | 375/425 W |
| 电压（请参阅随计算机附带的说明） | 115 V 至 230 V |
| 币形电池 | 3 V CR2032 币形锂电池 |

物理规格

| | |
|----|--------------------|
| 高度 | 45.03 厘米（17.08 英寸） |
| 宽度 | 187 厘米（7.04 英寸） |
| 厚度 | 450 厘米（17.7 英寸） |
| 重量 | 12.7 公斤（28.0 磅） |

环境参数

温度范围:

| | |
|-----|-------------------------------|
| 运行时 | 0° 至 35° C（32° 至 95° F） |
| 存放时 | - 40° 至 65° C（- 40° 至 149° F） |

相对湿度（最大）:

| | |
|-----|----------------|
| 运行时 | 10% 至 90%（非冷凝） |
| 存放时 | 5% 至 95%（非冷凝） |

最大振动（使用模拟用户环境的随机振动频谱测量）:

| | |
|-----|----------|
| 运行时 | 0.9 GRMS |
| 存放时 | 1.3 GRMS |

环境参数 (续)

最大撞击（在硬盘驱动器磁头归位和 2 ms 半正弦波脉冲的情况下测量）：

运行时 122 G

存放时 163 G

海拔高度（最大）：

运行时 -15.2 至 3,048 米（-50 至 10,000 英尺）

存放时 -15.2 至 10,668 米（-50 至 35,000 英尺）

气载污染物级别 G2 或低于 G2（根据 ISA-S71.04-1985 定义的标准）

优化以获得更佳性能

了解 Intel® SpeedStep® 技术

SpeedStep 技术可根据即将到来的任务自动控制计算机的处理器性能，以及动态地调整运行频率和电压。当应用程序不需要以最高性能运行时，可以极大地节省电量。性能设计为仍能响应，在必要时可以提供最大处理器性能；并在可能时自动节省电量。

Windows Vista® 在 Dell “推荐”、“平衡”和“节能程序”电源计划中自动设置 Intel Speedstep 技术。“高性能”电源计划禁用此技术。

故障排除

安全说明

遵循以下安全原则可以保护您的计算机系统免受潜在的损坏，并可确保您的人身安全。

 **警告：** 拆装计算机内部组件之前，请阅读计算机附带的安全说明。有关其他最佳安全操作信息，请参阅 www.dell.com/regulatory_compliance 上的 Regulatory Compliance（管制标准）主页。

故障排除工具

对计算机进行故障排除时，请遵循以下提示：

- 如果您在出现问题前添加或卸下了部件，请回顾安装步骤并确保正确安装了该部件。
- 如果外围设备无法工作，请确保正确连接了此设备。
- 如果屏幕上显示错误信息，请记下此信息的全部内容。此消息可能会有助于支持人员诊断并解决问题。
- 如果程序中出现错误信息，请参阅此程序的说明文件。



注： 本说明文件中的步骤按照 Windows 默认视图编写，因此如果您将 Dell™ 计算机设置为 Windows 经典视图，这些步骤可能不适用。

哔声代码

在启动期间如果显示器无法显示错误或问题，您的计算机可能会发出一系列哔声。这一连串哔声称为哔声代码，用于识别问题。一组哔声代码可能由连续三声短的哔声组成。此哔声代码表明计算机可能遇到系统板故障。

如果计算机在启动期间发出哔声：

- 1 记下其哔声代码。
- 2 运行 Dell Diagnostics（Dell 诊断程序）以确定更严重的原因（请参阅第 32 页上的“Dell Diagnostics”）。

| 代码 (连续短促 的哔声) | 说明 | 建议的解决方法 |
|---------------------|-------------------------------|---|
| 1 | BIOS 校验和故障。 系统板可能出现 故障。 | 与 Dell 联络。有关详情，请参阅第 56 页上的 “与 Dell 联络”。 |
| 2 | 未检测到内存模块 | <p>1 如果系统中安装了两个或多个内存模块， 请卸下这些内存模块，并重新安装一个模块 (请参阅 Dell 支持 Web 站点 support.dell.com 上的《维修手册》)，然后 重新启动计算机。如果计算机启动正常， 请重新安装其它模块。继续该步骤直至您找 到出现故障的模块，或者重新安装所有模块 都未发现故障。</p> <p>2 请在计算机中安装类型相同、性能良好的内 存(如果有)(请参阅 Dell 支持 Web 站点 support.dell.com 上的《维修手册》)。</p> <p>3 如果问题仍然存在，请与 Dell 联系。 有关详情，请参阅第 56 页上的“与 Dell 联络”。</p> |
| 3 | 系统板可能出现 故障 | 与 Dell 联络。有关详情，请参阅第 56 页上的 “与 Dell 联络”。 |
| 4 | RAM 读取 / 写入故障 | <p>1 确保内存模块 / 内存连接器无特殊安装要求 (请参阅 Dell 支持 Web 站点 support.dell.com 上的《维修手册》)。</p> <p>2 验证您安装的内存模块是否与计算机兼容 (请参阅 Dell 支持 Web 站点 support.dell.com 上的《维修手册》)。</p> <p>3 如果问题仍然存在，请与 Dell 联络(请参 阅第 56 页上的“与 Dell 联络”)。</p> |
| 5 | 实时时钟故障。 电池或系统板可能 出现故障。 | <p>1 更换电池(请参阅 Dell 支持 Web 站点 support.dell.com 上的《维修手册》)。</p> <p>2 如果问题仍然存在，请与 Dell 联络(请参 阅第 56 页上的“与 Dell 联络”)。</p> |
| 6 | 视频 BIOS 检测故障 | 与 Dell 联络。有关详情，请参阅第 56 页上的 “与 Dell 联络”。 |
| 7 | CPU 高速缓存检测 故障 | 与 Dell 联络。有关详情，请参阅第 56 页上的 “与 Dell 联络”。 |

系统信息



注：如果屏幕显示的信息并未在表中列出，请参阅显示信息时所运行的操作系统或程序的说明文件。

| 信息 | 可能的原因 | 修正操作 |
|--|-----------------|--|
| 8042 Gate-A20 error (8042 A20 门电路错误) | 键盘控制器自检失败。 | 如果您在系统设置程序中做出更改后收到此消息，请进入系统设置程序并恢复原始值。 |
| Address Line Short! (地址线太短！) | 内存中地址译码电路出现错误。 | 重新插入内存模块（请参阅 Dell 支持网站 support.dell.com 上的《维修手册》）。 |
| C: Drive Error (C: 驱动器错误) | 硬盘驱动器不工作或未正确配置。 | 确保确保计算机中的硬盘驱动器安装正确并且在系统设置程序中正确定义（请参阅 Dell 支持网站 support.dell.com 上的《维修手册》）。 |
| C: Drive Failure (C: 驱动器故障) | | |
| Cache Memory Bad, Do Not Enable Cache (高速缓存存储器损坏，无法启用高速缓存) | 高速缓存存储器无法运行。 | 有关获得技术帮助の説明，请参阅第 56 页上的“与 Dell 联络”。 |
| CH-2 Timer Error (CH-2 计时器错误) | 系统板上的计时器发生错误。 | 有关获得技术帮助の説明，请参阅第 56 页上的“与 Dell 联络”。 |

| 信息 | 可能的原因 | 修正操作 |
|---|------------------------------|--|
| CMOS Battery State Low (CMOS 电池电量不足) | 系统设置程序中的系统配置信息不正确或者可能电池电量低。 | 进入系统设置程序（请参阅 Dell 支持网站 support.dell.com 上的《维修手册》），验证系统配置，然后重新启动计算机。 |
| CMOS Checksum Failure (CMOS 校验和故障) | | |
| CMOS System Options Not Set (未设置 CMOS 系统选项) | | |
| CMOS Display Type Mismatch (CMOS 显示类型不匹配) | | |
| CMOS Memory Size Mismatch (CMOS 内存大小不匹配) | | |
| CMOS Time and Date Not Set (CMOS 时间和日期未设置) | | |
| Diskette Boot Failure (软盘引导失败) | 驱动器 A 或 B 存在但是未通过 BIOS 开机自测。 | 确保确保计算机中的驱动器安装正确并且在系统设置程序中正确定义（请参阅 Dell 支持网站 support.dell.com 上的《维修手册》）。检查接口电缆的两端。 |
| DMA Error (DMA 错误) | 系统板上的 DMA 控制器发生错误。 | 可能需要更换键盘或系统板。 |
| DMA 1 Error (DMA 1 错误) | | |
| DMA 2 Error (DMA 2 错误) | | |

| 信息 | 可能的原因 | 修正操作 |
|---------------------------------------|----------------------------|---|
| HDD Controller Failure (HDD 控制器故障) | BIOS 无法与硬盘驱动器控制器进行通信。 | 确保确保计算机中的硬盘驱动器安装正确并且在系统设置程序中正确定义 (请参阅 Dell 支持网站 support.dell.com 上的《维修手册》)。检查接口电缆的两端。 |
| INTR1 Error (INTR1 错误) | 系统板上的中断通道未通过开机自测。 | 可能需要更换键盘或系统板。 |
| INTR2 Error (INTR2 错误) | | |
| Invalid Boot Diskette (启动盘无效) | 无法在 A: 驱动器或 C: 驱动器上找到操作系统。 | 进入系统设置程序 (请参阅 Dell 支持网站 support.dell.com 上的《维修手册》), 确认是否已正确识别驱动器 A 或驱动器 C。 |
| Keyboard Error (键盘错误) | BIOS 检测到了卡键。 | 确保键盘上没有放置任何东西; 如果某个键看起来被卡住了, 请小心地将其撬开。如果问题仍然存在, 您可能需要更换键盘。 |
| KB/Interface Error (KB/ 接口错误) | 键盘连接器出现错误。 | 确保键盘上没有放置任何东西; 如果某个键看起来被卡住了, 请小心地将其撬开。如果问题仍然存在, 您可能需要更换键盘。 |
| No ROM Basic (无 ROM Basic) | 无法在 A: 驱动器或 C: 驱动器上找到操作系统。 | 进入系统设置程序 (请参阅 Dell 支持网站 support.dell.com 上的《维修手册》), 确认是否已正确识别驱动器 A 或驱动器 C。 |

Dell Diagnostics

 **警告：**开始执行本节中的任何步骤之前，请阅读并遵循计算机附带的安全说明。

何时使用 Dell Diagnostics

如果您的计算机出现问题，在与 Dell 联络寻求技术帮助之前，请执行第 36 页上的“解决问题”中的检查步骤并运行 Dell Diagnostics。

 **注：**Dell Diagnostics 只能在 Dell 计算机上工作。

建议您在开始之前先打印这些步骤。

从硬盘驱动器或从 *Drivers and Utilities* 介质启动 Dell Diagnostics。

从硬盘驱动器启动 Dell Diagnostics

- 1 请确保计算机已连接至已知工作正常的电源插座。
- 2 打开（或重新启动）计算机。
- 3 系统显示 DELL™ 徽标时，立即按 <F12> 键。从引导菜单中选择 Diagnostics（诊断程序），然后按 <Enter> 键。

 **注：**如果等待时间过长，系统已显示操作系统徽标，请继续等待直至看到 Microsoft® Windows® 桌面，然后关闭计算机并再试一次。

 **注：**如果您收到表明未找到诊断公用程序分区的信息，请从 *Drivers and Utilities* 介质运行 Dell Diagnostics（请参阅第 33 页上的“从 Drivers and Utilities 介质启动 Dell Diagnostics”）。

- 4 按任意键从硬盘驱动器的诊断公用程序分区启动 Dell Diagnostics。

 **注：**Quickboot 功能仅更改当前引导的引导顺序。重新启动时，计算机将按照系统设置程序中指定的引导顺序进行引导。

- 5 在 Dell Diagnostics 的 **Main Menu**（主菜单）中，单击鼠标左键或先按 <Tab> 键再按 <Enter> 键，以选择要运行的检测程序（请参阅第 34 页上的“Dell Diagnostics 主菜单”）。

 **注：**请准确地记下显示的所有错误代码和问题说明，并按照屏幕上的说明进行操作。

- 6 所有检测程序完成后，请关闭检测窗口以返回至 Dell Diagnostics **Main Menu**（主菜单）。
- 7 关闭 **Main Menu**（主菜单）窗口以退出 Dell Diagnostics，然后重新启动计算机。

从 *Drivers and Utilities* 介质启动 Dell Diagnostics

- 1 放入 *Drivers and Utilities* 介质。
- 2 关闭并重新启动计算机。

系统显示 DELL 徽标时，立即按 <F12> 键。

 **注：**如果等待时间过长，系统已显示操作系统徽标，请继续等待直至看到 Microsoft® Windows® 桌面，然后关闭计算机并再试一次。

 **注：**以下步骤只能使更改的引导顺序在本次启动时有效。下一次启动时，计算机将按照系统设置程序中指定的设备进行引导。

- 3 系统显示引导设备列表时，高亮度显示 CD/DVD/CD-RW 并按 <Enter> 键。
- 4 从系统显示的菜单中选择 **Boot from CD-ROM**（从 CD-ROM 引导）选项并按 <Enter> 键。
- 5 键入 1 以启动该 CD 菜单，然后按 <Enter> 键继续。
- 6 从编号列表中选择 **Run the 32 Bit Dell Diagnostics**（运行 32 位 Dell Diagnostics）。如果其中列出了多个版本，请选择适用于您的计算机的版本。
- 7 系统显示 Dell Diagnostics **Main Menu**（主菜单）时，选择要运行的检测程序。

 **注：**请准确地记下显示的所有错误代码和问题说明，并按照屏幕上的说明进行操作。

Dell Diagnostics 主菜单

- 1 载入 Dell Diagnostics 并显示 Main Menu（主菜单）屏幕后，单击所需选项的按钮。



注：建议您选择 **Test System**（检测系统）以在计算机上运行完整的检测。

| 选项 | 功能 |
|-----------------------|------------|
| Test Memory (检测内存) | 运行独立内存检测程序 |
| Test System (检测系统) | 运行系统诊断程序 |
| Exit (退出) | 退出诊断程序 |

- 2 从主菜单中选择 **Test System**（检测系统）选项后，系统将显示以下菜单：



注：建议您从下面的菜单中选择 **Extended Test**（扩展检测），以便对计算机中的设备进行更彻底的检查。

| 选项 | Function (功能) |
|------------------------------|--|
| Express Test (快速检测) | 对系统设备执行快速检测。此检测过程通常需要 10 到 20 分钟，并且无需您的参与。首先运行 Express Test （快速检测）可以增加迅速找到问题根源的机会。 |
| Extended Test (扩展检测) | 对系统设备执行彻底检查。此检测过程通常需要一小时或更长时间。 |
| Custom Test (自定义检测) | 用于检测特定的设备或自定义要运行的检测程序。 |
| Symptom Tree (症状树) | 此选项允许您根据遇到问题的症状选择检测程序。此选项列出了最常见的症状。 |
| Built in Self Test (内部自测) | 对所有液晶显示屏相关功能执行全面检查。根据检测结果，屏幕上将显示表示“通过”的绿色消息或表示“失败”的红色消息。对于以红色列出的项目，请记下错误代码和问题描述，然后与 Dell 联络。 |

- 3 如果在检测过程中遇到问题，则系统将显示信息，列出错误代码和问题说明。请记住错误代码和问题说明，并参阅第 56 页上的“与 Dell 联络”。



注：计算机的服务标签位于每个检测屏幕的顶部。如果与 Dell 联络，技术支持部门将询问您的服务标签。

- 4 如果您通过 **Custom Test**（自定义检测）或 **Symptom Tree**（症状树）选项运行检测程序，请单击下表中说明的相应选项卡以获得详细信息。

| 选项卡 | Function（功能） |
|-------------------|---|
| Results（结果） | 显示检测结果和出现的所有错误。 |
| Errors（错误） | 显示出现的错误、错误代码和问题说明。 |
| Help（帮助） | 对检测和运行检测的所有要求进行说明。 |
| Configuration（配置） | 显示选定设备的硬件配置。 注： Dell Diagnostics 通过系统设置程序、内存和各种内部检测程序获取所有设备的配置信息，并在屏幕左窗格的设备列表中显示这些信息。设备列表可能不会显示您的计算机上安装的所有组件或计算机连接的所有设备的名称。 |
| Parameters（参数） | 使您可以通过更改检测程序设置来自定义检测程序（如果有）。 |

- 5 检测完成后，请关闭检测屏幕以返回 **Main Menu**（主菜单）屏幕。要退出 Dell Diagnostics 并重新启动计算机，请关闭 **Main Menu**（主菜单）屏幕。
- 6 取出 Dell *Drivers and Utilities* 介质。

在 Microsoft Windows Vista® 操作系统中，对软件问题和硬件问题进行故障排除

如果在操作系统设置过程中未检测到某个设备，或者虽然已检测到该设备但配置不正确，则可以使用硬件疑难解答以解决不兼容问题。

要启动硬件疑难解答，请：

- 1 单击 Windows Vista™ 开始按钮 ，然后单击 **Help and Support**（帮助和支持）。
- 2 在搜索字段中键入“硬件疑难解答”，然后按 <Enter> 键开始搜索。
- 3 在搜索结果中，选择最能说明问题的选项，然后按照其余的故障排除步骤进行操作。

解决问题

电源问题

 **警告：** 开始执行本节中的任何步骤之前，请阅读并遵循计算机附带的安全说明。

如果电源指示灯不亮 — 表明计算机已关闭或未接通电源。

- 将电源电缆重新插入计算机背面板上的电源连接器和电源插座中。
- 如果计算机已连接至配电盘，请确保配电盘已连接至电源插座并且配电盘已打开。不使用电源保护设备、配电盘和电源延长电缆，以验证计算机是否可以正常打开。
- 使用其它设备（例如台灯）检测电源插座，确保电源插座能够正常工作。
- 确保主电源电缆和前面板电缆已稳固地连接至系统板（请参阅 Dell 支持 Web 站点 support.dell.com 上的服务手册）。

如果电源指示灯呈蓝色亮起，而计算机没有响应 —

- 确保已连接显示器并已打开电源。
- 如果显示器已连接且已通电，请参阅第 27 页上的“哔声代码”。

如果电源指示灯呈蓝色闪烁 — 表明计算机处于待机模式。按键盘上的任意键、移动鼠标或按电源按钮均可恢复正常运行状态。

如果电源指示灯呈琥珀色稳定亮起 — 表明设备可能出现故障或未正确安装。

- 卸下然后再重新安装内存模块（请参阅 Dell 支持网站 support.dell.com 上的《维修手册》）。
- 卸下然后再重新安装所有插卡（请参阅 Dell 支持网站 support.dell.com 上的《维修手册》）。

如果电源指示灯呈琥珀色闪烁 — 表明计算机已接通电源，但可能存在内部电源问题。

- 确保电压选择开关的设置与您所在地区的交流电源相匹配（如果有）。
- 确保处理器电源电缆已稳固地连接至系统板（请参阅 Dell 支持网站 support.dell.com 上的《维修手册》）。

消除干扰 — 某些可能的干扰因素包括：

- 电源延长电缆、键盘延长电缆和鼠标延长电缆。
- 配电盘上设备过多。
- 多个配电盘连接至同一个电源插座。

内存问题



警告： 开始执行本节中的任何步骤之前，请阅读并遵循计算机附带的安全说明。

如果收到内存不足的信息 —

- 保存并关闭所有打开的文件，退出所有已打开但不使用的程序，以查看是否能解决问题。
- 有关最小内存要求，请参阅软件说明文件。如果有必要，请安装附加内存（请参阅 Dell 支持 Web 站点 support.dell.com 上的服务手册）。
- 重置内存模块（请参阅 Dell 支持 Web 站点 support.dell.com 上的服务手册）以确保计算机可与内存成功通信。
- 运行 Dell Diagnostics（请参阅第 32 页上的“Dell Diagnostics”）。

如果遇到其它内存问题 —

- 重置内存模块（请参阅 Dell 支持 Web 站点 support.dell.com 上的服务手册）以确保计算机可与内存成功通信。
- 请确保遵循内存安装原则（请参阅 Dell 支持 Web 站点 support.dell.com 上的服务手册）。
- 您的计算机支持 DDR3 内存。有关您的计算机支持的内存类型的详细信息，请参阅第 15 页上的“规格”。
- 运行 Dell Diagnostics（请参阅第 32 页上的“Dell Diagnostics”）。

锁定和软件问题



警告： 开始执行本节中的任何步骤之前，请阅读并遵循计算机附带的安全说明。

计算机无法启动

确保电源电缆已稳固地连接至计算机和电源插座。

计算机停止响应



注意： 如果无法执行操作系统关闭程序，则可能会导致数据丢失。

关闭计算机电源 — 如果在键盘上按键或移动鼠标都没有响应，请按住电源按钮至少 8 至 10 秒钟，直至计算机关闭。然后重新启动计算机。

程序反复崩溃



注： 软件安装说明通常包含在软件的说明文件中、软盘或 CD 上。

查看软件说明文件 — 如果有必要，请卸载并重新安装程序。

专用于较早的 Microsoft® Windows® 操作系统的程序

运行程序兼容性向导 —

程序兼容性向导对程序进行配置，使其在类似于非 Windows Vista 操作系统的环境中运行。

- 1 单击 **Start**（开始）  → **Control Panel**（控制面板） → **Programs**（程序） → **Use an older program with this version of Windows**（将以前的程序与此版本的 Windows 共同使用）。
- 2 在欢迎屏幕上，单击“下一步”。
- 3 按照屏幕上的说明进行操作。

出现蓝屏

关闭计算机电源 — 如果在键盘上按键或移动鼠标都没有响应，请按住电源按钮至少 8 至 10 秒钟，直至计算机关闭。然后重新启动计算机。

其它软件问题

请查看软件说明文件或 与软件制造商联络，以获取故障排除信息 —

- 确保程序与计算机安装的操作系统兼容。
- 确保计算机符合运行软件所需的最低硬件要求。有关信息，请参阅软件说明文件。
- 确保已正确安装和配置程序。
- 验证设备驱动程序与程序不发生冲突。
- 如果有必要，请卸载并重新安装程序。

立即备份您的文件

使用病毒扫描程序检查硬盘驱动器、软盘或 CD

保存并关闭所有打开的文件或程序，并通过开始菜单关闭计算机

重新安装操作系统

驱动程序

什么是驱动程序？

驱动程序是一种用于控制设备（例如打印机、鼠标或键盘）的程序。所有设备均需要驱动程序。

驱动程序类似于设备与使用此设备的其它所有程序之间的翻译。每个设备都有一组只有其驱动程序才能识别的专用命令。

Dell™ 计算机出厂时已安装了所需的驱动程序，无需进一步的安装或配置。



注意： *Drivers and Utilities* 介质可能包含多个操作系统的驱动程序（并非全部适用于您的计算机）。请确保您所安装的软件适用于您的操作系统。

Microsoft® Windows® 操作系统附带了多种驱动程序（例如键盘驱动程序）。在以下情况下，您可能需要安装驱动程序：

- 升级操作系统。
- 重新安装操作系统。
- 连接或安装新设备。

识别驱动程序

如果您遇到有关设备的问题，请确定该问题是否由驱动程序引起，并在必要时更新驱动程序。

- 1 单击 Windows Vista™ 开始按钮 ，然后在 **Computer**（计算机）上单击鼠标右键。
- 2 单击属性 → 设备管理器。



注：系统可能会显示“用户帐户控制”窗口。如果您是计算机管理员，请单击继续；否则，请与管理员联络以继续。

向下滚动列表，查看是否有设备图标上标有感叹号（带有 [!] 的黄色圆圈）。

如果设备名称旁边带有感叹号，您可能需要重新安装驱动程序或安装新的驱动程序（请参阅第 42 页上的“重新安装驱动程序和公用程序”）。

重新安装驱动程序和公用程序



注意：Dell 支持 Web 站点 support.dell.com 和 *Drivers and Utilities* 介质提供了许可用于 Dell™ 计算机的驱动程序。如果安装通过其它渠道获得的驱动程序，您的计算机可能无法正常工作。

使用 Windows 设备驱动程序回滚

如果安装或更新驱动程序后计算机出现问题，请使用 Windows 设备驱动程序回滚将该驱动程序替换为先前安装的版本。

- 1 单击 Windows Vista 开始按钮 ，然后在 **Computer**（计算机）上单击鼠标右键。
- 2 单击属性 → 设备管理器。



注：系统可能会显示“用户帐户控制”窗口。如果您是计算机管理员，请单击继续；否则，请与管理员联系以进入“设备管理器”。

- 3 在安装了新驱动程序的设备上单击鼠标右键，然后单击“属性”。
- 4 单击驱动程序选项卡 → 回滚驱动程序。

使用 *Drivers and Utilities* 介质

如果使用设备驱动程序回滚或系统还原（请参阅第 44 页上的“还原操作系统”）都不能解决问题，请通过 *Drivers and Utilities* 介质重新安装驱动程序。

- 1 系统显示 Windows 桌面后，放入 *Drivers and Utilities* 介质。
如果您是初次使用 *Drivers and Utilities* 介质，请转至步骤 2。如果不是，请转至步骤 5。
- 2 当 *Drivers and Utilities* 介质安装程序启动时，按照屏幕上的提示进行操作。
- 3 系统显示 **InstallShield Wizard Complete**（InstallShield 向导完成）窗口时，取出 *Drivers and Utilities* 介质，然后单击 **Finish**（结束）以重新启动计算机。
- 4 系统显示 Windows 桌面时，重新放入 *Drivers and Utilities* 介质。
- 5 在 **Welcome Dell System Owner**（欢迎您，Dell 系统用户）屏幕中，单击 **Next**（下一步）。



注：*Drivers and Utilities* 介质仅显示随计算机安装的硬件的驱动程序。如果您安装了其它硬件，*Drivers and Utilities* 介质可能不会显示新硬件的驱动程序。如果未显示这些驱动程序，请退出 *Drivers and Utilities* 介质程序。有关驱动程序的信息，请参阅设备附带的说明文件。

屏幕上将显示一则信息，表明 *Drivers and Utilities* 介质正在检测计算机硬件。



您的计算机所使用的驱动程序将自动显示在“我的驱动程序 — *Drivers and Utilities* 介质已检测到系统中的这些组件”窗口中。

- 6 单击要重新安装的驱动程序，并按照屏幕上的说明进行操作。

如果未列出某个特定驱动程序，则表明您的操作系统不需要此驱动程序。

手动重新安装驱动程序

按照上一节的说明将驱动程序文件解压缩到硬盘驱动器之后，请执行以下操作：

- 1 单击 Windows Vista 开始按钮 ，然后在 **Computer**（计算机）上单击鼠标右键。
- 2 单击属性 → 设备管理器。
 **注：**系统可能会显示“用户帐户控制”窗口。如果您是计算机管理员，请单击继续；否则，请与管理员联系以进入“设备管理器”。
- 3 双击要为其安装驱动程序的设备的类型（例如，“音频”或“视频”）。
- 4 双击要为其安装驱动程序的设备的名称。
- 5 单击驱动程序选项卡 → 更新驱动程序 → 浏览计算机以查找驱动程序软件。
- 6 单击“浏览”并浏览到先前将驱动程序文件复制到的位置。
- 7 系统显示相应的驱动程序名称时，单击驱动程序名称 → OK（确定） → Next（下一步）。
- 8 单击结束，然后重新启动计算机。

还原操作系统

您可以通过以下方法还原操作系统：

- 系统还原使您可以将计算机恢复至先前的运行状态而不影响数据文件。您可将系统还原功能用作还原操作系统和保存数据文件的首选解决方案。
- Dell Factory Image Restore 将把您的硬盘驱动器恢复至购买计算机时它所处的运行状态。此操作将永久删除硬盘驱动器上的所有数据，并删除您收到计算机之后所安装的所有应用程序。仅当系统还原无法解决操作系统问题时，才可使用 Dell Factory Image Restore。
- 如果您的计算机附带了操作系统介质，则可以使用该介质还原您的操作系统。但是，使用操作系统介质同样会删除硬盘驱动器上的所有数据。仅当系统还原无法解决操作系统问题时，才可使用此介质。



使用 Microsoft Windows 系统还原

Windows 操作系统提供了系统还原选项。如果在更改硬件、软件或其它系统设置后计算机进入不希望出现的运行状态，则该选项使您可以将计算机恢复至先前的运行状态（而不会影响数据文件）。系统还原对计算机所做的任何更改都是完全可逆的。

 **注意：**请定期备份您的数据文件。系统还原不会监测数据文件，也不会恢复数据文件。



 **注：**本说明文件中的步骤按照 Windows 默认视图编写，因此如果您将 Dell™ 计算机设置为 Windows 经典视图，这些步骤可能不适用。

启动系统还原

- 1 单击开始 .
- 2 在开始搜索框中，键入 System Restore，然后按 <Enter> 键。
 **注：**系统可能会显示“用户帐户控制”窗口。如果您是计算机管理员，请单击继续；否则，请与管理员联络以继续执行所需操作。
- 3 单击“下一步”，并按照屏幕上其余的提示进行操作。

如果系统还原没有解决问题，则可以撤销上次系统还原。

撤销上次系统还原

-  **注意：**撤销上次系统还原之前，请保存并关闭所有打开的文件，退出所有打开的程序。系统还原完成之前，请勿更改、打开或删除任何文件或程序。
- 1 单击开始 .
 - 2 在开始搜索框中，键入 System Restore，然后按 <Enter> 键。
 - 3 单击“撤销我上次的恢复”并单击“下一步”。

使用 Dell Factory Image Restore

 **注意：**使用 Dell Factory Image Restore 将永久删除硬盘驱动器上的所有数据，以及您收到计算机之后所安装的任何应用程序或驱动程序。如果可能，请在使用这些选项之前备份数据。仅当系统还原无法解决操作系统问题时，才可使用 Dell Factory Image Restore。

 **注：**在某些国家和地区或某些计算机上可能无法使用 Dell Factory Image Restore。

仅将 Dell Factory Image Restore 作为还原操作系统的最后选择。此选项将把您的硬盘驱动器还原至购买计算机时它所处的运行状态。您在收到计算机之后所添加的任何程序或文件（包括数据文件）都会从硬盘驱动器上永久删除。数据文件包括文档、电子表格、电子邮件信息、数码照片、音乐文件等。如果可能，请在使用 Factory Image Restore 之前备份所有数据。

Dell Factory Image Restore

- 1 打开计算机。系统显示 Dell 徽标时，按几次 <F8> 键以访问 **Vista Advanced Boot Options**（Vista 高级引导选项）窗口。
- 2 选择 **Repair Your Computer**（修复计算机）。
系统将显示 **System Recovery Options**（系统恢复选项）窗口。
- 3 选择键盘布局并单击 **Next**（下一步）。
- 4 要使用还原选项，请以本地用户身份登录。要访问命令提示，请在 **User name**（用户名）字段中键入 **administrator**，然后单击 **OK**（确定）。
- 5 单击 **Dell Factory Image Restore**。

 **注：**根据您的配置，您可能需要选择 **Dell Factory Tools**（Dell Factory 工具），然后选择 **Dell Factory Image Restore**。

系统将显示“**Dell Factory Image Restore**”欢迎屏幕。

- 6 单击“**Next**”（下一步）。
系统将显示“**Confirm Data Deletion**”（确认数据删除）屏幕。

 **注意：**如果您不想继续运行 Factory Image Restore，请单击 **Cancel**（取消）。

- 7 单击复选框以确认您要继续重新格式化硬盘驱动器，并将系统软件恢复至出厂状态，然后单击 **Next**（下一步）。

系统将开始还原过程，完成此过程可能需要五分钟或更长的时间。操作系统和出厂时安装的应用程序还原至出厂状态后，系统将显示一则消息。

- 8 请单击 “**Finish**”（完成）重新引导系统。

使用操作系统介质

开始之前

如果您要重新安装 Windows 操作系统以解决新安装的驱动程序引起的问题，请首先尝试使用 Windows 设备驱动程序回滚。请参阅第 42 页上的“使用 Windows 设备驱动程序回滚”。如果设备驱动程序返回无法解决问题，请使用系统还原将操作系统恢复至您安装新设备驱动程序之前的运行状态。请参阅第 45 页上的“使用 Microsoft Windows 系统还原”。



注意：在执行安装之前，请备份主硬盘驱动器上的所有数据文件。对于常规硬盘驱动器配置，主硬盘驱动器是计算机检测到的第一个驱动器。

要重新安装 Windows，您需要使用以下项目：

- Dell™ 操作系统介质
- Dell *Drivers and Utilities* 介质



注：Dell *Drivers and Utilities* 介质包含计算机在组装过程中安装的驱动程序。使用 Dell *Drivers and Utilities* 介质载入所有必需的驱动程序。您的计算机可能未附带 Dell *Drivers and Utilities* 介质和操作系统介质，这取决于订购计算机的区域或者您是否请求提供该介质。

重新安装 Windows Vista

完成此重新安装过程可能需要 1 至 2 小时。重新安装操作系统之后，您还必须重新安装设备驱动程序、防病毒程序和其它软件。

- 1 保存并关闭所有打开的文件，退出所有打开的程序。
- 2 插入 操作系统介质。
- 3 如果系统显示 Install Windows（安装 Windows）信息，请单击“退出”。
- 4 重新启动计算机。

系统显示 DELL 徽标时，立即按 <F12> 键。



注：如果等待时间过长，系统已显示操作系统徽标，请继续等待直至看到 Microsoft® Windows® 桌面，然后关闭计算机并再试一次。



注：以下步骤只能使更改的引导顺序在本次启动时有效。下一次启动时，计算机将按照系统设置程序中指定的设备进行引导。

- 5 系统显示引导设备列表时，请高亮度显示 CD/DVD/CD-RW Drive（CD/DVD/CD-RW 驱动器）并按 <Enter> 键。
- 6 按任意键从 CD-ROM 进行引导。
- 7 按照屏幕上的说明完成安装过程。

查找信息

 **注：**某些功能或介质是可选的，您的计算机可能未附带。某些功能或介质可能在某些国家和地区不可用。

 **注：**您的计算机可能附带其它信息。

| 说明文件 / 介质 / 标签 | 目录 |
|---|--|
| 服务标签 / 快速服务代码 服务标签 / 快速服务代码位于您的计算机上。 | <ul style="list-style-type: none"> 当您访问 support.dell.com 或与支持人员联络时，此服务标签用于识别您的计算机。 与支持人员联络时，请输入快速服务代码以转接您的电话。 |
| Drivers and Utilities 介质 <i>Drivers and Utilities</i> 介质是计算机可能附带的 CD 或 DVD。 | <ul style="list-style-type: none"> 适用于您的计算机的诊断程序 适用于您的计算机的驱动程序 <p>注：在 support.dell.com 上可以找到驱动程序和说明文件更新。</p> <ul style="list-style-type: none"> 台式计算机系统软件 (DSS) 自述文件 <p>注：介质中可能包含自述文件，它提供了有关计算机技术更改的最新更新信息，或者为技术人员或有经验的用户提供高级技术参考资料。</p> |
| 操作系统介质 操作系统介质是计算机可能附带的 CD 或 DVD。 | 重新安装操作系统 |

说明文件 / 介质 / 标签**目录**

Dell™ 产品信息指南

《Dell 产品信息指南》是计算机可能附带的印刷版说明文件。有关其它管制信息，请参阅 www.dell.com 上的管制遵循主页：

www.dell.com/regulatory_compliance。

- 保修信息
- 条款和条件（仅限于美国）
- 安全说明
- 管制信息
- 人机工程学信息
- 最终用户许可协议

服务手册

可以在 support.dell.com 上找到适用于您计算机的《服务手册》。

- 如何拆除和更换部件
- 如何配置系统设置
- 如何排除故障并解决问题

《Dell 技术指南》

可从 support.dell.com 上获得《Dell 技术指南》。

- 关于您的操作系统
- 使用和维护设备
- 了解诸如 RAID、Internet、Bluetooth® 无线技术、电子邮件、网络等技术。

Microsoft® Windows® 许可证标签

Microsoft Windows 许可证位于您的计算机上。

- 提供您的操作系统查产品密钥。

获得帮助

获得帮助

 **警告：**如果您需要卸下主机盖，请先断开计算机电源电缆和调制解调器电缆与所有电源插座的连接。

如果您的计算机出现问题，您可以通过完成以下步骤对问题进行诊断并解决该问题：

- 1 有关您的计算机所遇到问题的信息和排除步骤，请参阅第 27 页上的“故障排除”。
- 2 有关如何运行 Dell™ Diagnostics 的步骤，请参阅第 32 页上的“Dell Diagnostics”。
- 3 请填写第 55 页上的“诊断程序核对表”。
- 4 要获得有关安装和故障排除过程的帮助，请使用 Dell 支持 (support.dell.com) 上的多种 Dell 联机服务。有关更为详尽的 Dell 联机支持列表，请参阅第 52 页上的“联机服务”。
- 5 如果以上步骤仍不能解决问题，请参阅第 56 页上的“与 Dell 联络”。

 **注：**致电 Dell 支持部门时，请使用计算机旁边的电话，以便完成支持人员要求的所有必要步骤。

 **注：**并非在所有国家和地区都可使用 Dell 的快速服务代码系统。

请按照 Dell 自动电话系统的提示输入您的快速服务代码，以便将电话直接转给相应的支持人员。如果您没有快速服务代码，请打开“Dell Accessories”（Dell 附件）文件夹，双击“Express Service Code”（快速服务代码）图标，然后按照提示进行操作。

有关使用 Dell 支持的说明，请参阅第 52 页上的“技术支持和客户服务”。

 **注：**以下部分服务并非在美国本土以外的所有地区都能使用。有关其可用性的信息，请致电当地的 Dell 代表。

技术支持和客户服务

Dell 的支持服务部门可以答复有关 Dell™ 硬件的问题。我们的支持人员使用基于计算机的诊断程序，可以快速准确地解答您的问题。

要与 Dell 的支持服务部门联络，请先参阅第 54 页上的“致电之前”，然后参阅您所在地区的联络信息或访问 support.dell.com。

联机服务

您可以从以下 Web 站点了解 Dell 产品和服务：

www.dell.com

www.dell.com/ap（仅限于亚太国家和地区）

www.dell.com/jp（仅限于日本）

www.euro.dell.com（仅限于欧洲）

www.dell.com/la（仅限于拉丁美洲和加勒比海国家和地区）

www.dell.ca（仅限于加拿大）

您可以通过以下 Web 站点和电子邮件地址访问 Dell 支持：

- Dell 支持 Web 站点
support.dell.com
support.jp.dell.com（仅限于日本）
support.euro.dell.com（仅限于欧洲）
- Dell 支持电子邮件地址
mobile_support@us.dell.com
support@us.dell.com
la-techsupport@dell.com（仅限于拉丁美洲和加勒比海国家和地区）
apsupport@dell.com（仅限于亚太国家和地区）
- Dell 市场营销和销售电子邮件地址
apmarketing@dell.com（仅限于亚太国家和地区）
sales_canada@dell.com（仅适用于加拿大）

- 匿名文件传输协议 (FTP)

<ftp.dell.com>

以 `anonymous` 用户身份登录，并使用您的电子邮件地址作为密码。

AutoTech 服务

Dell 的自动技术支持服务 (AutoTech) 针对 Dell 客户经常遇到的关于便携式计算机和台式计算机的问题提供了录音解答。

致电 AutoTech 服务部门时，请使用按键式电话，以便选择与您的问题对应的主题。要获得适用于您所在地区的电话号码，请参阅第 56 页上的“与 Dell 联络”。

订单状态自动查询服务

要查询您订购的任何 Dell 产品的情况，您可以访问 <support.dell.com>，或致电订单状态自动查询服务部门。电话录音将提示您提供查找和报告订单所需的信息。要获得适用于您所在地区的电话号码，请参阅第 56 页上的“与 Dell 联络”。

订购时遇到的问题

如果订购时遇到问题，例如缺少部件、装错部件或账单错误，请与 Dell 联络以获得客户帮助。致电时，请准备好发票或装箱单。要获得适用于您所在地区的电话号码，请参阅第 56 页上的“与 Dell 联络”。

产品信息

如果您需要有关 Dell 提供的其它产品的信息，或者想要订购产品，请访问 Dell Web 站点 www.dell.com。要获得适用于您所在地区或者致电专业销售人员所需的电话号码，请参阅第 56 页上的“与 Dell 联络”。

退回项目以要求保修或退款

无论您是要求维修还是退款，请按以下说明准备好所有要退回的项目：

- 1 致电 Dell 获得退回材料授权号，并在包装箱外侧的显著位置清楚地注明此号码。
要获得适用于您所在地区的电话号码，请参阅第 56 页上的“与 Dell 联络”。
- 2 附上发票复印件与说明退回原因的信函。
- 3 附上一份诊断程序核对表（请参阅第 55 页上的“诊断程序核对表”）的复印件，其中应填写您运行过的检测程序和 Dell Diagnostics（请参阅第 32 页上的“Dell Diagnostics”）报告的所有错误信息。
- 4 如果您要求退款，请附上要退回产品的所有附件（例如电源电缆、软件软盘和指南等）。
- 5 使用原来（或同等）的包装材料包装要退回的设备。

您必须负责支付运费。同时还必须为退回的所有产品投保，并承担运送至 Dell 的过程中的损失风险。本公司不接受以货到付款 (C.O.D.) 方式寄送的包裹。

如果退回的产品不符合上述任何要求，Dell 的接收部门将拒绝接收并将产品退回给您。

致电之前



注：致电时，请准备好您的快速服务代码。此代码可以帮助 Dell 的自动支持电话系统更加快速转接您的电话。还可能要求您提供服务标签（位于计算机的背面或底部）。

请记着填写诊断程序核对表（请参阅第 55 页上的“诊断程序核对表”）。如果可能，请在致电 Dell 寻求帮助之前打开您的计算机，并使用计算机旁边的电话。我们可能会要求您在键盘上键入某些命令、转发操作过程中的详细信息，或者尝试其它仅可以在计算机上执行的故障排除操作。请确保已准备好计算机说明文件。

诊断程序核对表

姓名：

日期：

地址：

电话号码：

服务标签（计算机背面或底部的条形码）：

快速服务代码：

退回材料授权号（如果已由 Dell 的技术支持人员提供）：

操作系统及版本：

设备：

扩充卡：

系统是否已连接至网络？ 是 否

网络、版本和网络适配器：

程序和版本：

请参阅操作系统说明文件，以确定系统启动文件的内容。如果计算机已连接至打印机，请打印所有文件。否则，请在致电 Dell 之前记下每份文件的内容。

错误信息、哔声代码或诊断代码：

问题说明和已执行的故障排除步骤：

与 Dell 联络

对于美国的客户，请致电 800-WWW-DELL (800-999-3355)。



注：如果没有激活的 Internet 连接，您可以在购货发票、装箱单、账单或 Dell 产品目录上查找联络信息。

Dell 提供了几种联机以及电话支持和服务选项。可用性会因国家和地区以及产品的不同而有所差异，某些服务可能在您所在的区域不可用。如果因为销售、技术支持或客户服务问题联络 Dell，请：

- 1 访问 support.dell.com。
- 2 在页面底部的“**Choose A Country/Region**”（选择一个国家或地区）下拉式菜单中确认您所在的国家或地区。
- 3 单击页面左侧的“**Contact Us**”（联系我们）。
- 4 根据您的需要选择相应的服务或支持链接。
- 5 选择方便与 Dell 联络的方式。

索引

B

哔声代码, 27

C

CPU 超频, 25

操作系统

介质, 47

重新安装, 49

操作系统产品密钥, 50

操作系统介质, 49

超频, 25

程序兼容性向导, 39

冲突

软件与硬件不兼容, 36

错误信息

哔声代码, 27

系统, 29

D

Dell

联络, 56

Dell Diagnostics, 32

Drivers and Utilities 介质, 49

打印机

连接, 13

设置, 13

电话号码, 56

电源

问题, 36

电源指示灯

状态, 36

F

Factory Image Restore, 46

服务标签, 49

服务手册, 50

G

故障排除, 50

冲突, 36

Dell Diagnostics, 32

还原至先前的状态, 44-45

硬件疑难解答, 36

规格

处理器, 15

电源, 22

环境, 22

计算机信息, 15

技术, 15

控制按钮和指示灯, 21

规格 (续)

- 扩充总线, 16
- 连接器, 17
- 内存, 15
- 驱动器, 17
- 物理, 22

J

Internet 连接

- 关于, 13
- 设置, 13
- 选项, 13

IRQ 冲突, 36

计算机

- 崩溃, 38-39
- 哔声代码, 27
- 还原至先前的状态, 44
- 停止响应, 38

将信息传输到新计算机, 14

介质

- 操作系统, 49
- Drivers and Utilities, 49

K

快速服务代码, 49

L

联机服务, 52

N

内存

- 问题, 37

Q

驱动程序, 41

- Drivers and Utilities 介质, 49
- 关于, 41
- 识别, 42
- 重新安装, 42

R

人机工程学信息, 50

软件

- 冲突, 36
- 问题, 38-39

S

双图形技术, 25

说明文件

- Dell 技术指南, 50
- 服务手册, 50

T

条款和条件, 50

W

Windows Vista

- 程序兼容性向导, 39
- Factory Image Restore, 46
- 系统还原, 45
- 重新安装, 49

Windows XP

- 设备驱动程序回滚, 42
- 文件和设置传输向导, 14
- 系统还原, 44-45
- 硬件疑难解答, 36
- 重新安装, 49

Windows 许可证标签, 50

文件和设置传输向导, 14

问题

- 哔声代码, 27
- 常见, 38
- 程序崩溃, 38
- 程序和 Windows 兼容性, 39
- 冲突, 36
- Dell Diagnostics, 32
- 电源, 36
- 电源指示灯状态, 36
- 还原至先前的状态, 44-45
- 计算机崩溃, 38-39
- 计算机停止响应, 38
- 蓝屏, 39
- 内存, 37
- 软件, 38-39

X

系统还原, 44-45

系统信息, 29

向导

- 程序兼容性向导, 39
- 文件和设置传输向导, 14

信息

- 系统, 29

性能, 25

许可标签, 50

Y

硬件

- 哔声代码, 27
- 冲突, 36
- Dell Diagnostics, 32

硬件疑难解答, 36

与 Dell 联络, 56

Z

诊断程序

- 哔声代码, 27
- Dell, 32

支持

- 与 Dell 联络, 56

桌面计算机系统软件, 49

最终用户许可协议 (EULA), 50

《Dell 技术指南》, 50

