

Dell™ Vostro™ 420/220/220s

Setup- en naslaggids

Deze handleiding geeft een overzicht van alle functies, specificaties, snelle setup, software en informatie over hoe u problemen et betrekking tot uw computer. Raadpleeg de *Technologiehandleiding* van Dell of ga naar support.dell.com voor meer informatie over het besturingssysteem, apparaten en technologieën.

Modellen: DCSCLF, DCSCMF, DCSCSF

Opmerkingen, kennisgevingen en waarschuwingen



OPMERKING: Een **OPMERKING** duidt belangrijke informatie aan voor een beter gebruik van de computer.



LET OP: Een **KENNISGEVING** duidt potentiële schade aan hardware of potentieel gegevensverlies aan en vertelt u hoe het probleem kan worden vermeden.



WAARSCHUWING: Een **WAARSCHUWING** duidt het risico van schade aan eigendommen, lichamelijk letsel of overlijden aan.

Als u een Dell™-computer uit de n-serie hebt aangeschaft, zijn de verwijzingen naar de Microsoft® Windows®-besturingssystemen in dit document niet van toepassing.

Kennisgeving over Macrovision

Dit product bevat technologie voor bescherming van het auteursrecht, als beschermd door methodische claims van bepaalde patenten in de VS en overige rechten op het intellectueel eigendom van Macrovision Corporation en overige rechthebbenden. Gebruik van deze technologie ter bescherming van het auteursrecht moet worden goedgekeurd door Macrovision Corporation, en is bestemd voor thuisgebruik en overige vertoning in beperkte kring, tenzij Macrovision Corporation hiervan afwijkende toestemming heeft gegeven. Reverse engineering of demontage is verboden.

**De informatie in dit document kan zonder voorafgaande kennisgeving worden gewijzigd.
© 2008 Dell Inc. Alle rechten voorbehouden.**

Verveelvoudiging van dit materiaal, op welke wijze dan ook, zonder de schriftelijke toestemming van Dell Inc. is strikt verboden.

Handelsmerken in deze tekst: *Dell*, het *DELL*-logo, *Vostro*, en *DellConnect* zijn handelsmerken van Dell Inc.; *Bluetooth* is een geregistreerd handelsmerk van Bluetooth SIG, Inc., en wordt onder licentie gebruikt door Dell; *Intel*, *Celeron*, *Pentium*, *Core2 Duo*, en *Core2 Quad* zijn geregistreerde handelsmerken van Intel Corporation in de VS, en andere landen; *Blu-ray Disc* is een merk van de Blu-ray Disc Association; *Microsoft*, *Windows*, *Windows Vista* en het logo op de startknop van *Windows Vista* zijn merken of gedeponeerde merken van Microsoft Corporation in de Verenigde Staten en/of andere landen.

Overige handelsmerken en handelsnamen kunnen in dit document worden gebruikt om naar entiteiten te verwijzen die het eigendomsrecht op de merken dan wel de namen van hun producten claimen. Dell Inc. claimt op geen enkele wijze enig eigendomsrecht ten aanzien van andere handelsmerken of handelsnamen dan haar eigen handelsmerken en handelsnamen.

Modellen: DCSCLF, DCSCMF, DCSCSF

Inhoud

1	Informatie vinden	7
2	De computer installeren	9
	Snelle setup	9
	De computer in een kast installeren	14
	Verbinding maken met internet	16
	De internetverbinding instellen.	16
	Gegevens overbrengen naar een nieuwe computer	18
	Microsoft® Windows Vista®-besturingssysteem	18
	Microsoft Windows® XP	18
3	Over de computer	23
	Vooraanzicht Vostro 420	23
	Achteraanzicht Vostro 420	24
	connectoren achterpaneel Vostro 420	25
	Vooraanzicht Vostro 220	26
	Achteraanzicht Vostro 220	27
	connectoren achterpaneel Vostro 220	28

	Vooraanzicht Vostro 220s	29
	Achteraanzicht Vostro 220s	30
	connectoren achterpaneel Vostro 220s	31
4	Specificaties	33
5	Problemen oplossen	41
	Hulpmiddelen	41
	Aan/uit-lampjes	41
	Pieptooncodes	42
	Foutberichten	43
	Systeemberichten.	50
	Problemen met hard- en software oplossen	51
	Dell Diagnostics (Dell-diagnostiek).	52
	Tips voor het oplossen van problemen	54
	Voedingsproblemen.	54
	Geheugenproblemen	56
	Vastlopen en softwareproblemen	57
	De Technische updateservice van Dell.	59
	De Dell Support Utility	59
6	Software opnieuw installeren	61
	Stuurprogramma's	61
	Stuurprogramma's controleren.	61
	Stuurprogramma's en hulpprogramma's opnieuw installeren	62

Het besturingssysteem herstellen	64
Microsoft® Windows® Systeemherstel gebruiken	65
Dell™ Factory Image Restore gebruiken	67
De cd Operating System gebruiken	68
7 Hulp verkrijgen	71
Hulp verkrijgen	71
Technische ondersteuning en klantenservice . . .	72
DellConnect™	72
Online services	72
AutoTech Service	73
Geautomatiseerde bestelstatusservice	74
Problemen met een bestelling	74
Productinformatie	74
Items retourneren voor reparatie of restitutie	74
Voordat u belt	75
online contact opnemen	77
Index	79

Informatie vinden



OPMERKING: Sommige functies of media kunnen optioneel zijn en niet bij uw computer zijn geleverd. Sommige functies of media zijn in bepaalde landen niet beschikbaar.



OPMERKING: Mogelijk is er bij uw computer aanvullende informatie meegeleverd.

Document/Media/Label	Inhoud
<p>Serviceplaatje/code voor express-service</p> <p>Het serviceplaatje/de code voor express-service bevindt zich op uw computer.</p>	<ul style="list-style-type: none"> • Gebruik het serviceplaatje om de computer te identificeren als u gebruikmaakt van support.dell.com of contact opneemt met de technische ondersteuning. • Voer de code voor express-service in zodat uw telefonische verzoek naar de juiste medewerker van de ondersteuningsdienst wordt doorgeleid.
<p>Drivers and Utilities Media</p> <p>De <i>Drivers and Utilities</i> media is een cd, dvd of ander soort media dat bij uw computer meegeleverd kan zijn.</p>	<ul style="list-style-type: none"> • Een diagnostisch programma voor de computer • Stuurprogramma's voor uw computer <p>OPMERKING: Updates van de stuurprogramma's en documentatie kunt u vinden op support.dell.com.</p> <ul style="list-style-type: none"> • Desktop System Software (DSS) • Leesmij-bestanden <p>OPMERKING: Op uw media kunnen leesmij-bestanden zijn opgenomen met daarin de laatste updates over technische wijzigingen aan de computer of geavanceerde technische naslaginformatie voor computertechnici en ervaren gebruikers.</p>
<p>Medium met besturingssysteem</p> <p>De schijf <i>Operating System</i> is een cd of dvd die mogelijk bij de computer is geleverd.</p>	<ul style="list-style-type: none"> • Het besturingssysteem opnieuw installeren

Document/Media/Label	Inhoud
<p>Documentatie over veiligheid, regelgeving, garantie en ondersteuning</p> <p>Dit type informatie is mogelijk bij de computer meegeleverd. Raadpleeg voor aanvullende informatie over regelgeving de startpagina over naleving van de wet op www.dell.com: www.dell.com/regulatory_compliance.</p>	<ul style="list-style-type: none"> • Garantie-informatie • Algemene voorwaarden (alleen V.S.) • Veiligheidsinstructies • Informatie over regelgeving • Informatie over ergonomie • Gebruiksrechtovereenkomst
<p>Onderhoudshandleiding</p> <p>U vindt de <i>onderhoudshandleiding</i> voor uw computer op support.dell.com.</p>	<ul style="list-style-type: none"> • Onderdelen verwijderen en vervangen • Systeeminstellingen configureren • Problemen vaststellen en oplossen
<p>Technologiehandleiding van Dell</p> <p>De <i>Technologiehandleiding van Dell</i> is beschikbaar op support.dell.com.</p>	<ul style="list-style-type: none"> • Info over het besturingssysteem • Apparaten gebruiken en onderhouden • Meer informatie over technologieën als RAID, internet, de draadloze Bluetooth[®]-technologie, e-mail, netwerken, etc.
<p>Microsoft[®] Windows[®]-licentielabel</p> <p>Uw licentie voor Microsoft Windows bevindt zich op uw computer.</p>	<ul style="list-style-type: none"> • Geeft de productsleutel voor het besturingssysteem

De computer installeren

Snelle setup

! **WAARSCHUWING:** Voordat u aan een van de procedures in dit gedeelte begint, dient u de veiligheidsinstructies te lezen die met de computer zijn meegeleverd. Raadpleeg voor meer informatie over beste praktijken op het gebied van veiligheid onze website over de naleving van wet-en regelgeving op www.dell.com/regulatory_compliance.

✍ **OPMERKING:** Sommige apparaten zijn mogelijk niet inbegrepen als u deze niet hebt besteld.

- 1 Sluit de monitor aan met één van de volgende kabels: de witte DVI-kabel of the blauwe VGA-kabel. Een VGA-kabel met een DVI naar VGA-adapter kan worden gebruikt op een videoport met een DVI-connector.

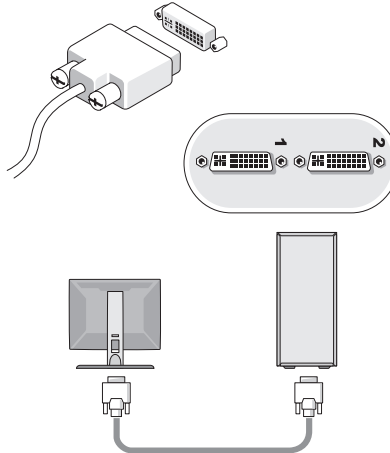

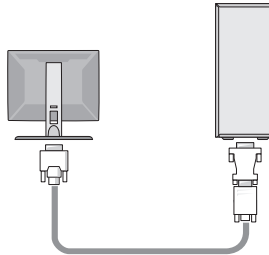
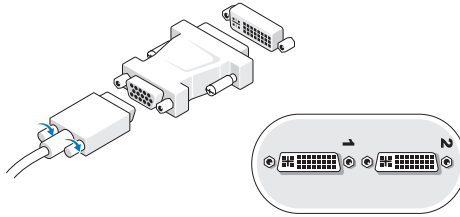
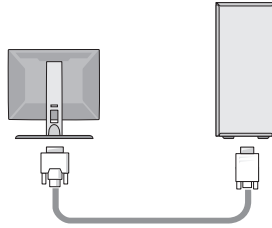
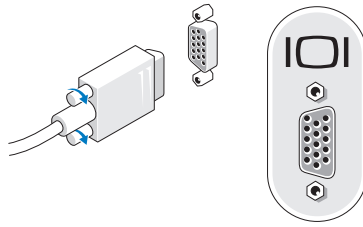

- 2 Sluit een USB-apparaat aan, zoals een toetsenbord of muis.

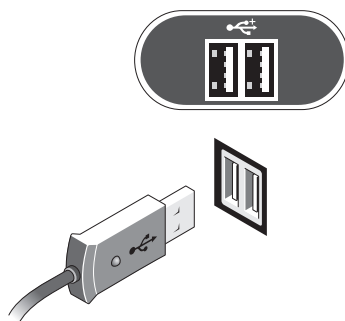

- 3 Sluit de netwerkkabel aan.

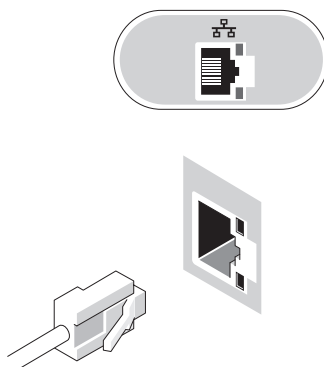

4 Sluit de modem aan.

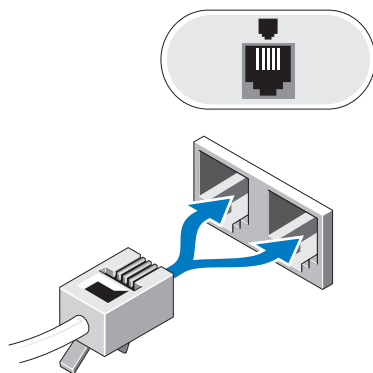

5 Sluit de stroomkabel(s) aan.

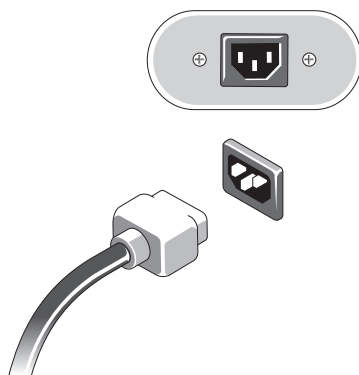

6 Druk op de aan/uit-knoppen op de monitor en de computer.

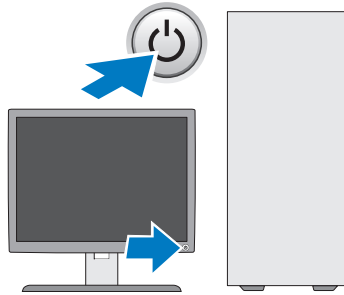

7 Maak verbinding met uw netwerk.

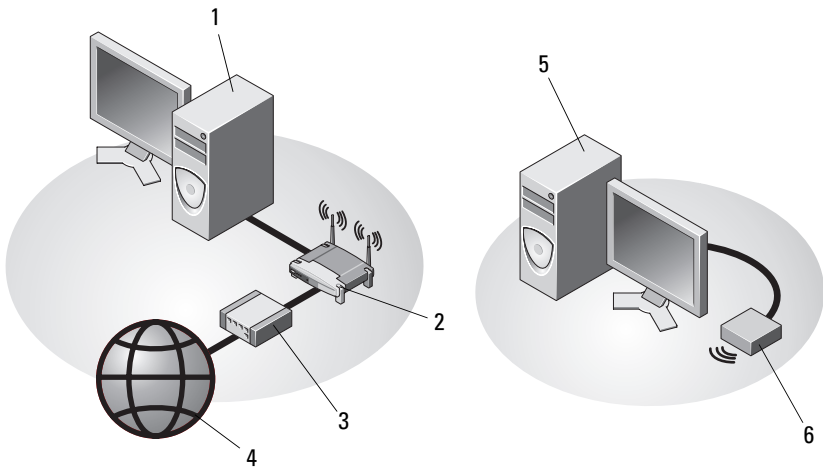

1 Desktopcomputer met netwerkadapter

3 kabel-of DSL-modem

5 Desktopcomputer met draadloze USB-adapter

2 draadloze router



4 Internetservice

6 Draadloze USB-adapter

De computer in een kast installeren

Als u uw computer in een kast plaatst, kan de computer oververhit raken waardoor de prestaties achteruitgaan. Dit komt door onvoldoende ventilatie. Volg de onderstaande richtlijnen als u de computer in een besloten ruimte plaatst.

 **WAARSCHUWING:** Voordat u de computer in een besloten ruimte plaatst, dient u de veiligheidsinstructies te lezen die bij uw computer zijn meegeleverd. Raadpleeg voor meer informatie over beste praktijken op het gebied van veiligheid onze website over de naleving van wet-en regelgeving op www.dell.com/regulatory_compliance.

-  **LET OP:** De bedrijfstemperatuur die in dit document is opgegeven, geeft de maximale bedrijfstemperatuur van de werkruimte weer. Houd rekening met de omgevingstemperatuur als u de computer in een besloten ruimte plaatst. Als de omgevingstemperatuur bijvoorbeeld 25°C is, zal er afhankelijk van uw computerspecificatie slechts een marge van 5° tot 10°C zijn voordat de maximale bedrijfstemperatuur voor uw computer wordt bereikt. Raadpleeg "Specificaties" op pagina 33 voor meer informatie over de specificaties van uw computer.
- Laat een ruimte vrij van minimaal 10,2 cm aan alle zijden van de computer waar luchtgaten zitten zodat er genoeg luchtstroom is voor een goede ventilatie.
- Als de gebruikte besloten ruimte van deuren is voorzien, moeten deze van een type zijn dat minstens 30% luchtstroom door de kast doorlaat, zowel aan de voor- als achterkant.
-  **LET OP:** Plaats de computer niet in een besloten ruimte zonder luchtstroom. Bij onvoldoende luchtstroom gaan de computerprestaties achteruit en kan de computer oververhit raken.

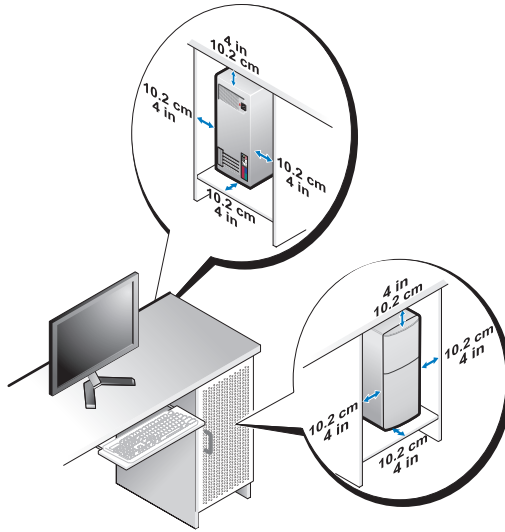

- Als de computer in een hoek wordt geplaatst of onder een bureau, moet u ervoor zorgen dat er minstens 5,1 cm tussen de achterkant van de computer en de muur vrij is om te zorgen dat er genoeg lucht kan worden aangezogen voor ventilatie.

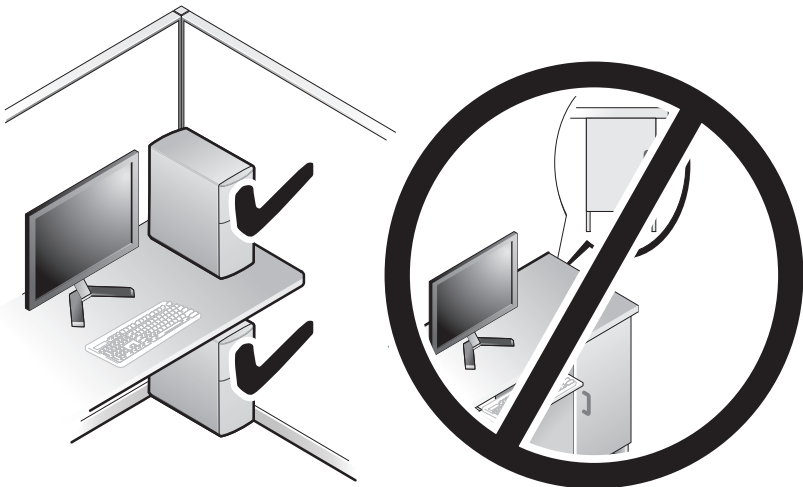

Verbinding maken met internet

 **OPMERKING:** Internetaanbieders en hun aanbod zijn per land verschillend.

Als u verbinding wilt maken met internet, hebt u een modem of netwerkverbinding nodig en een internetaanbieder (ISP), zoals AOL of MSN. *Als u een inbelverbinding gebruikt*, moet u voordat u uw internetverbinding instelt, een telefoonlijn aansluiten op de modemconnector van de computer en op de telefoonaansluiting. *Als u een ADSL- of kabel-/satellietmodem gebruikt*, moet u contact opnemen met uw internetprovider of mobiele provider voor installatie-instructies.

De internetverbinding instellen

Ga als volgt te werk om een internetverbinding in te stellen via een snelkoppeling van uw internetprovider op het bureaublad:

- 1 Sla eventuele geopende bestanden op en sluit deze en sluit eventuele geopende programma's af.
- 2 Dubbelklik op het pictogram van de internetprovider op het bureaublad van Microsoft® Windows®.
- 3 Volg de instructies op het scherm om het instellen te voltooien.

Als er geen pictogram van een internetprovider op het bureaublad wordt weergegeven of als u een internetverbinding via een andere internetprovider wilt instellen, moet u de stappen volgen die hierna in de bijbehorende sectie worden beschreven.

 **OPMERKING:** Zie de *Technologiehandleiding van Dell* als u geen verbinding met het internet kunt maken. Als u in het verleden met succes verbinding hebt gemaakt, kan het zijn dat de internetprovider een storing ondervindt. Neem contact op met uw internetaanbieder of probeer het later nog eens.

 **OPMERKING:** Zorg ervoor dat u de informatie van uw internetprovider bij de hand hebt. Raadpleeg de wizard **Verbinding met het internet maken** als u geen internetprovider hebt.

Microsoft® Windows Vista®-besturingssysteem

- 1 Sla eventuele geopende bestanden op en sluit deze en sluit eventuele geopende programma's af.
- 2 Klik in Windows Vista op Start  → Configuratiescherm

- 3 Klik onder **Netwerk en internet** op **Een internetverbinding maken**.
 - 4 Klik in het venster **Verbinding met het internet maken** op **Breedband (PPPoE)** of **Inbelverbinding**, afhankelijk van hoe u verbinding wilt maken:
 - Selecteer **Breedband** als u een ADSL-, satellietmodem-, kabel- of draadloze Bluetooth-verbinding wilt maken.
 - Selecteer **Inbellen** als u een inbel- of ISDN-modem wilt gebruiken.
-  **OPMERKING:** Als u niet weet welk type verbinding u moet selecteren, klikt u op **Help me bij het selecteren** of neemt u contact met uw internetprovider op.
- 5 Volg de instructies op het scherm en gebruik de installatie-informatie van de internetaanbieder om de installatie te voltooien.

Microsoft Windows® XP

- 1 Sla eventuele geopende bestanden op en sluit deze en sluit eventuele geopende programma's af.
- 2 Klik op **Start**→ **Internet Explorer**→ **Verbinding met het Internet maken**.
- 3 Klik in het volgende venster op de juiste optie:
 - Als u geen internetprovider hebt, klikt u op **Ik wil zelf een Internet-provider in een lijst selecteren**.
 - Als u al installatie-informatie van uw internetprovider hebt gekregen, maar nog geen installatie-cd, klikt u op **Ik wil handmatig een verbinding instellen**.
 - Als u wel een cd hebt, klikt u op **Ik heb een cd-rom met software van een Internet-provider**.
- 4 Klik op **Volgende**.

Ga verder met stap 5 als u in stap 3 de optie **Ik wil handmatig een verbinding instellen** hebt gekozen. Anders volgt u de instructies op het scherm op om het instellen te voltooien.



OPMERKING: Neem contact op met uw internetprovider als u niet weet welk verbindingstype u moet selecteren.

- 5 Klik op de juiste optie onder **Op welke manier wilt u verbinding met het Internet maken?** en klik op **Volgende**.
- 6 Gebruik de installatie-informatie die u van de internetprovider hebt ontvangen om de installatie te voltooien.

Gegevens overbrengen naar een nieuwe computer

Microsoft® Windows Vista®-besturingssysteem

- 1 Klik op de knop Start van Windows Vista  en daarna op **Bestanden en instellingen overzetten**→ Windows Easy Transfer starten.
- 2 Klik in het dialoogvenster **Gebruikersaccountbeheer** op **Doorgaan**.
- 3 Klik op **Een nieuwe transfer starten** of **Doorgaan met een reeds gestarte transfer**.
- 4 Volg de instructies van de wizard Windows Easy Transfer op het scherm.

Microsoft Windows® XP

Windows XP biedt de wizard **Bestanden en Instellingen overzetten** om gegevens van een broncomputer naar een nieuwe computer over te zetten.

U kunt de gegevens overbrengen naar de nieuwe computer via een netwerkverbinding of een seriële verbinding, of u kunt de gegevens opslaan op een verwijderbaar medium, zoals een cd-r, en vervolgens overbrengen naar de nieuwe computer.



OPMERKING: U kunt gegevens rechtstreeks overzetten van de oude computer naar de nieuwe computer door een seriële kabel aan te brengen tussen de I/O-poorten van de beide computers.

Zie het artikel #305621 in de Microsoft Knowledge Base genaamd *Een directe kabelverbinding instellen tussen twee computers in Windows XP* voor instructies over het instellen van een directe kabelverbinding tussen twee computers. Deze informatie is mogelijk niet in alle landen verkrijgbaar.

Als u gegevens wilt overzetten naar een nieuwe computer, moet u de Wizard **Bestanden en Instellingen overbrengen** uitvoeren.

De wizard **Bestanden en instellingen overzetten** uitvoeren met de schijf **Operating System**



OPMERKING: Voor deze procedure hebt u de cd *Operating System* nodig. Deze cd is optioneel en wordt mogelijk niet bij alle computers geleverd.

De nieuwe computer voorbereiden voor de bestandsoverdracht:

- 1 Open de Wizard Bestanden en Instellingen overzetten door te klikken op **Start**→ **Alle programma's**→ **Accessoires**→ **Systeemwerkset**→ **Wizard Bestanden en Instellingen overzetten**.
- 2 Klik in het welkomstvenster van de **Wizard Bestanden en Instellingen overbrengen** op **Volgende**.
- 3 Klik in het scherm **Oude of nieuwe computer?** op de optie **Nieuwe computer**→ **Volgende**.
- 4 Klik in het scherm **Hebt u de cd-rom met Windows XP bij de hand?** op **Ik wil de wizard op de cd-rom met Windows XP gebruiken**→ **Volgende**.
- 5 Ga wanneer het scherm **Ga nu naar de oude computer** verschijnt, naar de oude computer (broncomputer). Klik op dit moment *niet* op **Volgende**.

De gegevens van de oude computer kopiëren:

- 1 Plaats de schijf *Operating System Windows XP* in de oude computer.
- 2 Klik op het scherm **Welkom bij Microsoft Windows XP** op **Andere taken uitvoeren**.
- 3 Klik onder **Wat wilt u nu doen?** op **Bestanden en Instellingen overzetten**→ **Volgende**.
- 4 Klik in het scherm **Oude of nieuwe computer?** op de optie **Oude computer**→ **Volgende**.
- 5 Selecteer de gewenste methode in het scherm **Op welke manier wilt u uw bestanden en instellingen overzetten?**
- 6 Selecteer in het scherm **Wat wilt u overzetten?** de items die u wilt overzetten en klik op **Volgende**.
Nadat de gegevens zijn gekopieerd, verschijnt het scherm **Gegevens verzamelen**.
- 7 Klik op **Voltooien**.

De gegevens overzetten naar de nieuwe computer:

- 1 Klik in het scherm **Ga nu naar de oude computer** op de nieuwe computer op **Volgende**.

- 2 Selecteer in het scherm **Waar bevinden zich de bestanden en instellingen?** de methode die u voor de overdracht van uw instellingen en bestanden hebt gekozen en klik op **Volgende**.

De wizard past de verzamelde bestanden en instellingen toe op de nieuwe computer.

- 3 Klik in het scherm **Voltooid op Voltooid** en start de nieuwe computer opnieuw op.

De Wizard Bestanden en instellingen overzetten uitvoeren zonder de cd/dvd Operating System

Als u de Wizard Bestanden en Instellingen overbrengen wilt uitvoeren zonder de schijf *Operating System*, moet u een wizardschijf maken waarmee u een back-upbestand kunt maken op verwijderbare media.

U kunt deze wizardschijf maken op de nieuwe computer met Windows XP. Dit gaat als volgt:

- 1 Open de Wizard Bestanden en Instellingen overzetten door te klikken op **Start**→ **Alle programma's**→ **Accessoires**→ **Systeemwerkset**→ **Wizard Bestanden en Instellingen overzetten**.
- 2 Klik in het welkomstvenster van de **Wizard Bestanden en Instellingen overbrengen** op **Volgende**.
- 3 Klik in het scherm **Oude of nieuwe computer?** op de optie **Nieuwe computer**→ **Volgende**.
- 4 Klik in het scherm **Hebt u de cd-rom met Windows XP bij de hand?** op de **Ik wil de wizarddiskette in het volgende diskettestation maken**→ **Volgende**.
- 5 Plaats de verwijderbare media, bijvoorbeeld een cd-rw, en klik op **OK**.
- 6 Nadat de schijf is gemaakt, verschijnt de boodschap **Ga nu naar de oude computer**. Klik *niet* op **Volgende**.
- 7 Ga naar de oude computer.

De gegevens van de oude computer kopiëren:

- 1 Plaats de wizardschijf in de oude computer en klik op **Start**→ **Uitvoeren**.
- 2 Blader met het veld **Openen** van het venster **Uitvoeren** naar het bestand **fastwiz** (op de verwisselbare media), en klik op **OK**.

- 3 Klik in het welkomstvenster van de Wizard Bestanden en instellingen overbrengen op **Volgende**.
- 4 Klik in het scherm **Oude of nieuwe computer?** op de optie **Oude computer**→ **Volgende**.
- 5 Selecteer de gewenste methode in het scherm **Op welke manier wilt u uw bestanden en instellingen overzetten?**
- 6 Selecteer in het scherm **Wat wilt u overzetten?** de items die u wilt overzetten en klik op **Volgende**.
Nadat de gegevens zijn gekopieerd, verschijnt het scherm **Gegevens verzamelen**.
- 7 Klik op **Voltooien**.

De gegevens overzetten naar de nieuwe computer:

- 1 Klik op het scherm **Ga nu naar de oude computer** op de nieuwe computer op **Volgende**.
- 2 Selecteer in het scherm **Waar bevinden zich de bestanden en instellingen?** de methode die u voor de overdracht van uw instellingen en bestanden hebt gekozen en klik op **Volgende**. Volg de aanwijzingen op het scherm.
De wizard leest de verzamelde bestanden en instellingen en brengt deze over naar de nieuwe computer.

Nadat alle instellingen en bestanden zijn overgezet, verschijnt het scherm **Voltooid**.

- 3 Klik op **Voltooid** en start de nieuwe computer opnieuw op.



OPMERKING: Zoek voor meer informatie over het overzetten van gegevens in support.dell.com naar document #154781 (*What Are The Different Methods To Transfer Files From My Old Computer To My New Dell™ Computer Using the Microsoft® Windows® XP Operating System?* (Welke methoden zijn er om bestanden van mijn oude computer naar mijn nieuwe Dell™-computer over te brengen?)).



OPMERKING: Toegang tot het document in de Dell™ Knowledge Base is niet in alle landen mogelijk.

Over de computer

Vooraanzicht Vostro 420

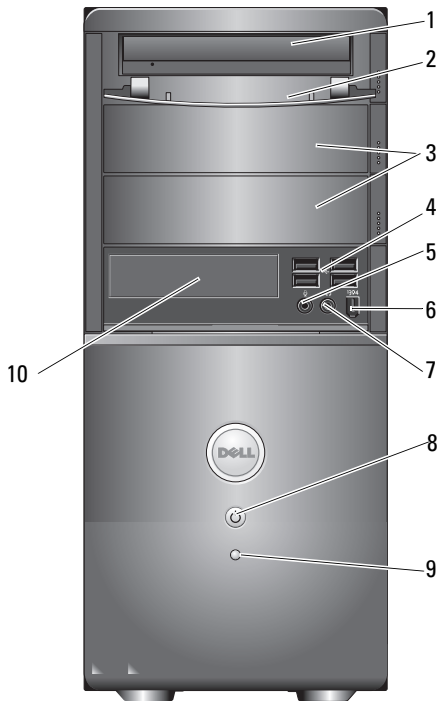

- | | | | |
|---|--|----|--|
| 1 | optische schijf | 2 | voorpaneel stationscompartiment (open) |
| 3 | stationscompartimenten optische stations (2) | 4 | USB 2.0 connectoren (4) |
| 5 | microfoonconnector | 6 | IEEE 1394-connector (optioneel) |
| 7 | hoofdtelefoonconnector | 8 | aan/uit-knop, aan/uit-lampje |
| 9 | activiteitslampje station | 10 | mediakaartlezer (optioneel) |

Achteraanzicht Vostro 420

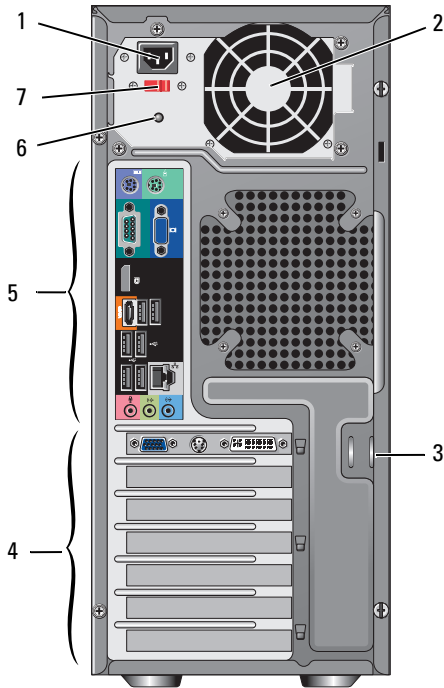

- | | | | |
|---|---------------------------------------|---|-----------------------------|
| 1 | connector stroomsnoer | 2 | luchtopening voeding |
| 3 | ringen voor veiligheidskabel/hangslot | 4 | sleuven uitbreidingskaarten |
| 5 | connectoren achterpaneel | 6 | lampje stroomtoevoer |
| 7 | voltagekeuzeschakelaar | | |

connectoren achterpaneel Vostro 420

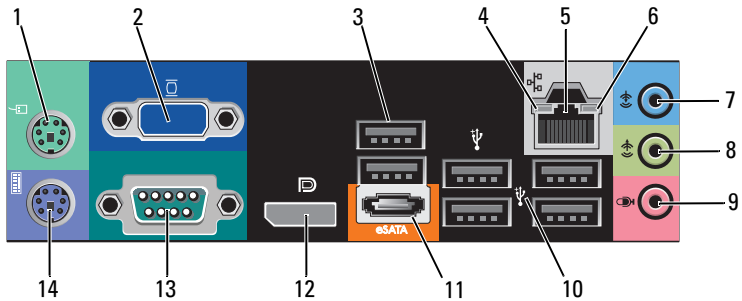

- | | | | |
|----|-------------------------------|----|-------------------------------|
| 1 | PS/2-muisaansluiting | 2 | VGA-aansluiting |
| 3 | USB 2.0-connectoren (2) | 4 | verbindingintegriteitsslampje |
| 5 | connector voor netwerkadapter | 6 | activiteitslampje netwerk |
| 7 | lijningang | 8 | lijnuitgang |
| 9 | microfoonconnector | 10 | USB 2.0 connectoren (4) |
| 11 | eSATA-connector | 12 | beeldscherm-poort |
| 13 | serieconnector (9-pins) | 14 | PS/2-toetsenbordaansluiting |

Vooraanzicht Vostro 220

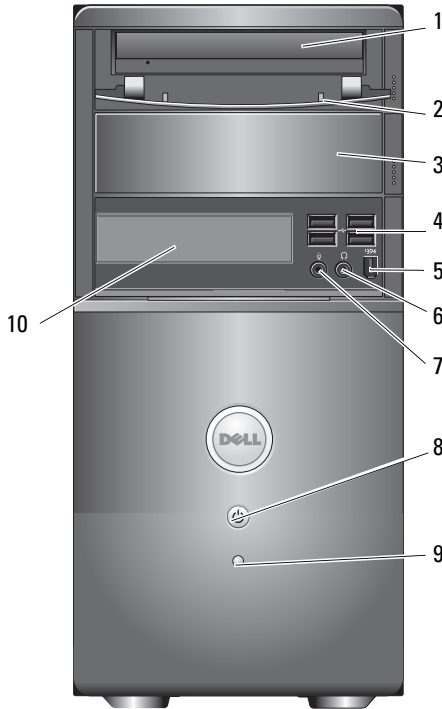

- | | | | |
|---|-------------------------------------|----|---------------------------------------|
| 1 | optische schijf | 2 | voorpaneel stationscompartment (open) |
| 3 | optioneel optisch schijfcompartment | 4 | USB 2.0 connectoren (4) |
| 5 | IEEE 1394-connector (optioneel) | 6 | hoofdtelefoonconnector |
| 7 | microfoonconnector | 8 | aan/uit-knop, aan/uit-lampje |
| 9 | activiteitslampje station | 10 | mediakaartlezer (optioneel) |

Achteraanzicht Vostro 220

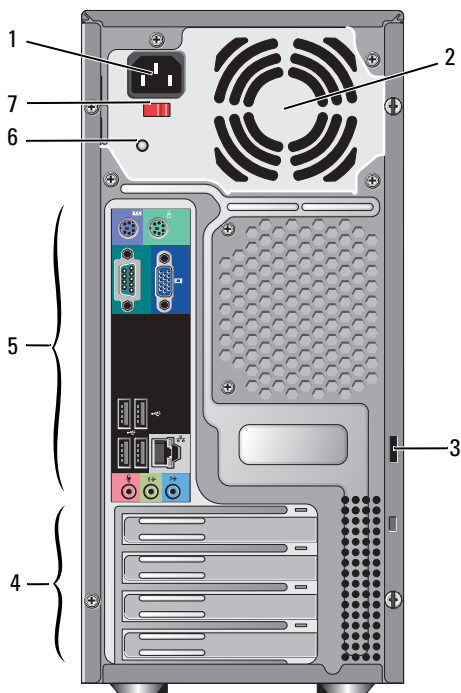

- | | | | |
|---|---------------------------------------|---|-----------------------------|
| 1 | connector stroomsnoer | 2 | luchtopening voeding |
| 3 | ringen voor veiligheidskabel/hangslot | 4 | sleuven uitbreidingskaarten |
| 5 | connectoren achterpaneel | 6 | lampje stroomtoevoer |
| 7 | voltagekeuzeschakelaar | | |

connectoren achterpaneel Vostro 220

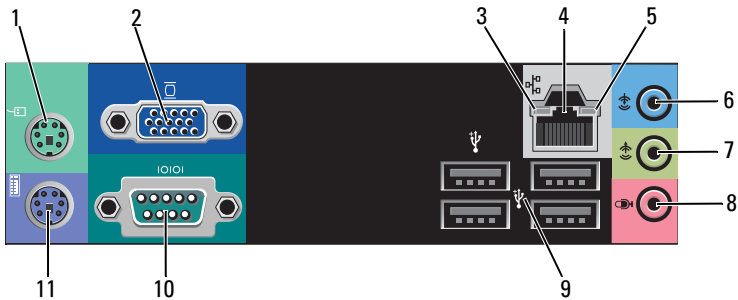

- | | | | |
|----|-------------------------------|----|-------------------------------|
| 1 | PS/2-muisaansluiting | 2 | VGA-aansluiting |
| 3 | verbindingintegriteitsslampje | 4 | connector voor netwerkadapter |
| 5 | activiteitslampje netwerk | 6 | lijningang |
| 7 | lijnuitgang | 8 | microfoonconnector |
| 9 | USB 2.0 connectoren (4) | 10 | seriële connector |
| 11 | PS/2-toetsenbordaansluiting | | |

Vooraanzicht Vostro 220s

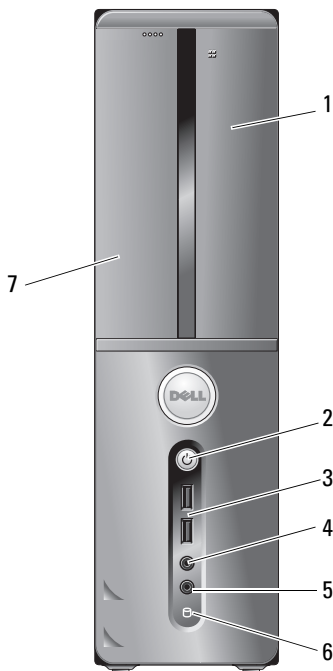

- | | | | |
|---|-----------------------------|---|------------------------------|
| 1 | mediakaartlezer (optioneel) | 2 | aan/uit-knop, aan/uit-lampje |
| 3 | USB 2.0-connectoren (2) | 4 | hoofdtelefoonconnector |
| 5 | microfoonconnector | 6 | activiteitslampje station |
| 7 | optische schijf | | |

Achteraanzicht Vostro 220s

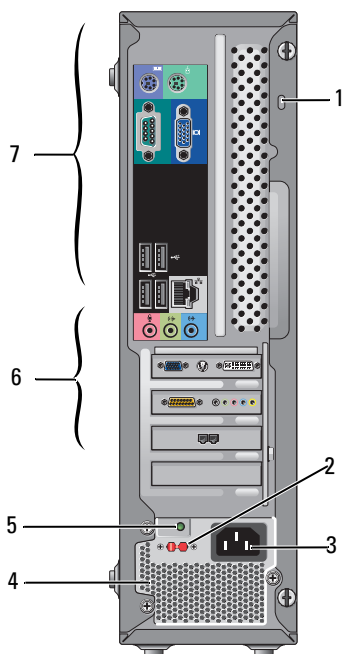

1 ringen voor veiligheidskabel/hangslot

2 voltagekeuzeschakelaar

3 netsnoeraansluiting

4 ventilatoren stroomtoevoer

5 voedingslampje

6 sleuven uitbreidingskaarten

7 connectoren achterpaneel

connectoren achterpaneel Vostro 220s

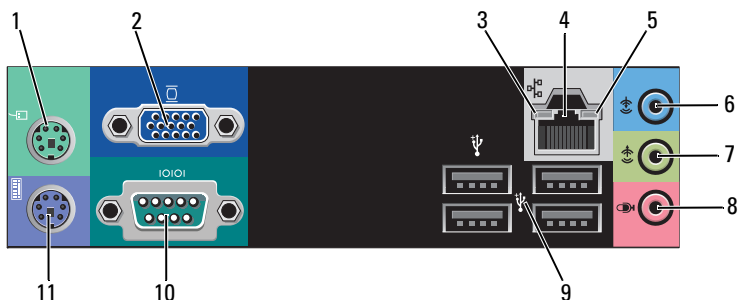

- | | | | |
|----|-------------------------------|----|-------------------------------|
| 1 | PS/2-muisaansluiting | 2 | VGA-aansluiting |
| 3 | verbindingintegriteitsslampje | 4 | connector voor netwerkadapter |
| 5 | activiteitslampje netwerk | 6 | lijningang |
| 7 | lijnuitgang | 8 | microfoonconnector |
| 9 | USB 2.0 connectoren (4) | 10 | seriële connector |
| 11 | PS/2-toetsenbordaansluiting | | |

Specificaties



OPMERKING: Aanbiedingen kunnen per regio verschillen. Klik voor meer informatie over de configuratie van uw computer op **Start** → **Help en ondersteuning** en selecteer de optie om informatie over uw computer weer te geven.

Processor

Processortypen

Vostro 420: Intel® Core™ 2 Quad, Core™ 2 Duo processoren

Vostro 220, 220s: Intel Core™ 2 Duo, Celeron®, Pentium® processoren

L2-cache (Level 2) minimaal 512 KB, maximaal 12 MB

Frontside bus 800 MHz, 1066 MHz, of 1333 MHz

Systeeminformatie

Chipset Intel G45 plus ICH10R

RAID-ondersteuning RAID 0, 1

DMA-kanalen 8

Interrupt-niveaus 24

BIOS-chip (NVRAM) 8 MB

NIC ingebouwde netwerkkaart met communicatiesnelheid van 10/100/1000 Mbps

Geheugen

Type DDR2 800 MHz SDRAM (DDR2 667 MHz capaciteit)

Geheugenconnectoren Vostro 420: vier
Vostro 220/220s: twee

Ondersteunde geheugenmodules 512 MB, 1 GB of 2 GB

Minimumgeheugen 512 MB

Geheugen *(vervolg)*

Maximumgeheugen 4 GB

 **OPMERKING:** Door het unieke ontwerp van de Intel Core2 Quad-processor moeten het moederbord en de stroomvoorziening bijgevoegd zijn wanneer processoren worden geüpgraded.

Video

Type:

Geïntegreerd Intel GMA X4500HD

Los: ondersteunt uitgebreide bureaublad-modus

OPMERKING: Ondersteuning voor discrete graphics-optie via PCIe x16 videokaartsleuf.

OPMERKING: Ondersteunt Blu-Ray 1.1-playback en Dynamic Video Memory Technology (DVMT).

Audio

Type Realtek ALC662 (audio 5.1 kanalen)

Uitbreidingsbus

Bustype PCI 2.3
PCI Express 2.0 (PCIe-x16) van G45
PCI Express 1.1 (PCIe-x1) van ICH10R
SATA 1.0 en 2.0
USB 2.0

Bussnelheid PCI: 133 MB/sec.
x1-sleuf, bidirectionele snelheid — 500 MB/sec. (PCI Express)
x16-sleuf, bidirectionele snelheid — 8 GB/sec. (PCI Express)
SATA: 1,5 Gbps en 3,0 Gbps
USB: 480 Mbps hoge snelheid, 12 Mbps volle snelheid, 1,2 Mbps lage snelheid

Uitbreidingsbus (vervolg)

PCI-kaarten

aansluitingen	Vostro 420: één PCIe x16 twee PCIe x1 vier PCI
	Vostro 220, 220s één PCIe x16 één PCIe x1 twee PCI

connectorgrootte 124 pinnen

maximale gegevensbreedte connector 32 bits

x1 PCI Express-kaarten:

connector één

connectorgrootte 36 pinnen

maximale gegevensbreedte connector een PCI Express-baan

x16 PCI Express-kaarten:

connector één

connectorgrootte 164 pinnen

maximale gegevensbreedte connector 16 PCI Express lanes

Stations

Extern toegankelijk:	Vostro 420: drie 5,25-inch optische schijfstations één USB 3,5-inch diskettestation of mediakaartlezer (optioneel) Vostro 220: twee 5,25-inch optische schijfstations één USB 3,5-inch diskettestation of mediakaartlezer (optioneel) Vostro 220s: één 5,25-inch optische schijfstation één 3,5-inch diskettestation of mediakaartlezer (optioneel)
Intern toegankelijk	Vostro 420: één tot vier 3,5-inch SATA-stationcompartimenten Vostro 220/220s: één of twee 3,5-inch SATA-stationcompartimenten

OPMERKING: Interne en externe stationcompartimenten voor standaard 5,25-inch en 3,5-inch compartimentapparatuur zoals HDD en korte compartimentapparatuur.

Beschikbare apparaten	<ul style="list-style-type: none">• 3,5-inch SATA-harde schijven (optioneel 80 GB tot 1 TB)• SATA DVD, SATA CD-RW/DVD Combo, SATA DVD+/-RW, SATA BD Combo (alleen Blu-Ray-playback), SATA Blu-ray R/W• Een 3,5-inch USB-mediakaartlezer met Bluetooth®• extern USB-diskettestation
-----------------------	---

Connectoren

Externe connectoren:	
Video	VGA-aansluiting Displayport (alleen Vostro 420)
Netwerkadapter	RJ-45-aansluiting

Connectoren (vervolg)

USB	werkt met USB 2.0, ondersteuning 2,0 A onafgebroken lading voor stroomvoorziening externe USB-apparatuur: Vostro 420: twee interne connectoren vier aan de voorzijde zes aan de achterzijde Vostro 220: twee interne connectoren vier poorten aan de voorzijde vier poorten aan de achterzijde Vostro 220s: twee interne connectoren twee poorten aan de voorzijde vier poorten aan de achterzijde
Audio	ondersteuning 5.1 kanalen
Systemkaartaansluitingen:	
Seriële ATA	Vostro 420: zeven 7-pins connectoren Vostro 220/220s: vier 7-pins connectoren
Intern USB-apparaat	één 10-pins connector (ondersteunt twee USB-poorten)
Ventilator processor	één 4-pins connector
Ventilator behuizing	een 3-pins-connector
PCI 2.3	Vostro 420: vier 124-pins connectoren Vostro 220/220s: twee 124-pins connectoren
PCI Express x1	Vostro 420: twee 36-pins connectoren Vostro 220/220s: één 36-pins connector
PCI Express x16	een 164-pins connector
Voorpaneelbesturing	één 10-pins connector

Connectoren (vervolg)

USB voorpaneel	Vostro 420/220: twee 10-pins connectoren Vostro 220s: één 10-pins connector
HDA-kop audio voorpaneel	één 10-pins connector
Processor	één 775-pins-connector
Geheugen	Vostro 420: vier 240-pins connectoren Vostro 220/220s: twee 240-pins connectoren
Voeding 12V	één 4-pins connector
Voeding	één 24-pins connector

Schakelaars en lampjes

Voorkant computer:

Aan-uitknop	drukknop
aan/uit-lampje	blauw lampje — Een knipperend blauw lampje in de slaapstand; een ononderbroken brandend blauw lampje als het systeem is ingeschakeld. oranje lampje — Een knipperend oranje lampje geeft aan dat de stroomtoevoerunit een probleem met de stroomtoevoer heeft geregistreerd. Als een lampje continu oranje brandt terwijl de computer niet opstart, houdt dit in dat het moederbord de initialisatie niet kan starten (zie "Voedingsproblemen" op pagina 54). uit — Systeem staat in slaapstand, soft-off of mechanical-off
Activiteitslampje station	blauw lampje — Een knipperend blauw lampje geeft aan dat de computer gegevens leest van of schrijft naar de SATA vaste schijf of cd/dvd.

Achterkant van de computer:

Lampje voor de verbindingintegriteit (op de geïntegreerde netwerkadapter)	groen lampje — er is een goede verbinding tussen het netwerk en de computer. uit (er brandt geen lampje) — De computer detecteert geen fysieke verbinding tussen de computer en het netwerk.
---	---

Schakelaars en lampjes *(vervolg)*

Netwerkactiviteitslampje (op de ingebouwde netwerkadapter)	geel knipperend lampje
--	------------------------

Voeding

Voeding (gelijkstroom):

Vermogen	Vostro 420: 350 W Vostro 220: 300 W Vostro 220s: 250 W
----------	--

Maximale hitteverspreiding (Maximum Heat Dissipation of MHD)	voor 350 W stroomtoevoer, 1194 BTU/u voor 300 W stroomtoevoer, 1023 BTU/u voor 250 W stroomtoevoer, 853 BTU/u
--	---

OPMERKING: Hitteverspreiding wordt berekend aan de hand van de wattagewaarde voor de voeding.

Voltage (zie de veiligheidsinformatie die bij uw computer is meegeleverd voor belangrijke informatie over voltage-instellingen)	Vostro 420: 115/230 VAC, 50/60 Hz, 8A/4A Vostro 220: 115/230 VAC, 50/60 Hz, 7A/4A Vostro 220s: 115/230 VAC, 50/60 Hz, 6A/3A
--	---

Knoopcelbatterij	3-V CR2032 lithiumknoopcel
------------------	----------------------------

Fysieke specificaties

Vostro 420	hoogte — 41,4 cm breedte — 18,3 cm diepte — 48,2 cm gewicht — 11 kg – 13,8 kg
------------	--

Vostro 220	hoogte — 35,44 cm breedte — 16,94 cm diepte — 42,67 cm gewicht — 9,8 kg – 10,5 kg
------------	--

Fysieke specificaties

Vostro 220s	hoogte — 35,4 cm
	breedte — 10 cm
	diepte — 41,5 cm
	gewicht — 7,98 kg – 8,9 kg

Omgevings-

temperatuur:

In bedrijf 10°C tot 35°C

Opslag -40°C tot 65°C

Luchtvochtigheid 20% tot 80% (niet-condenserend)

Maximumvibratie:

In bedrijf 5 Hz tot 350 Hz bij 0,0002 G²/Hz

Opslag 5 Hz tot 500 Hz bij 0,001 tot 0,01 G²/Hz

Maximumimpact:

In bedrijf 40 G +/- 5% bij pulsduur van 2 msec +/- 10%
(equivalent aan 51 cm/sec)

Opslag 105 G +/- 5% bij pulsduur van 2 msec +/- 10%
(equivalent aan 127 cm/sec)

Hoogte:

In bedrijf -15,2 m tot 3048 m

Opslag -15,2 m tot 10,668 m

Contaminatieniveau in de lucht G2 of lager, zoals gedefinieerd in ISA-S71.04-1985

Problemen oplossen

 **WAARSCHUWING:** Ter bescherming tegen elektrische schokken of verwonding door bewegende ventilatorschoepen of andere onverwacht letsel, dient u de computer altijd los te koppelen van het stopcontact voordat u de behuizing opent.

 **WAARSCHUWING:** Voordat u aan een van de procedures in dit gedeelte begint, dient u de veiligheidsinstructies te lezen die met de computer zijn meegeleverd. Raadpleeg voor meer informatie over beste praktijken op het gebied van veiligheid onze website over de naleving van wet-en regelgeving op www.dell.com/regulatory_compliance.

Hulpmiddelen

Aan/uit-lampjes

Het tweekleurige lampje van de aan-uitknop aan de voorkant van de computer licht op en knippert of brandt ononderbroken om verschillende toestanden aan te geven:

- Als het aan/uit-lampje uit is, is de computer uitgeschakeld of krijgt deze geen stroom.
- Als het aan-uitlampje ononderbroken blauw brandt, maar de computer niet reageert, dient u na te gaan of het beeldscherm is aangesloten en of dit aan staat.
- Als het aan/uit-lampje blauw knippert, staat de computer in de stand-bymodus. Druk op een toets op het toetsenbord, beweeg de muis of druk op de aan/uit-knop om de normale werking te hervatten. Als het aan-uitlampje oranje knippert, krijgt de computer stroom, maar is er mogelijk een storing bij een apparaat zoals een geheugenmodule of videokaart, of is een van deze apparaten onjuist geïnstalleerd.
- Als het aan-uitlampje ononderbroken oranje brandt, is er mogelijk een probleem met de stroomvoorziening of een storing in een intern apparaat.

Pieptoncodes

Uw computer kan tijdens het opstarten een reeks pieptonen laten horen als fouten of problemen niet op de monitor kunnen worden weergegeven. Deze reeks pieptonen, ook wel een piepcode genaamd, identificeert een probleem. Een mogelijke piepcode bestaat uit een herhaalde reeks van drie korte pieptonen. Deze pieptoncode vertelt u dat de computer tegen een mogelijk probleem met het moederbord is aangelopen.

Als uw computer een piepton laat horen tijdens het opstarten, dient u het volgende te doen:

- 1 Schrijf de pieptoncode op.
- 2 Voer Dell Diagnostics (Dell-diagnostiek) uit om een eventuele ernstigere oorzaak vast te stellen (zie "Dell Diagnostics (Dell-diagnostiek)" op pagina 52).

Code (herhaalde korte pieptonen)	Beschrijving	Mogelijke oplossing
1	Fout in de BIOS-controlesom. Mogelijke moederbordfout.	Neem contact op met Dell.
2	Er zijn geen geheugenmodules gedetecteerd	<ol style="list-style-type: none">1 Als u twee of meer geheugenmodules hebt geïnstalleerd, dient u deze te verwijderen. Plaats één module opnieuw (zie uw <i>Onderhoudshandleiding op support.dell.com</i>) en start de computer dan opnieuw op. Als de computer normaal start, dient u een volgende module opnieuw te installeren. Ga door tot u een defecte module hebt geïdentificeerd of tot u alle modules foutvrij opnieuw hebt geïnstalleerd.2 Installeer, indien beschikbaar, goed geheugen van hetzelfde type in uw computer (zie uw <i>onderhoudshandleiding op support.dell.com</i>).3 Als het probleem zich blijft voordoen, dient u contact met Dell op te nemen.

Code (herhaalde korte pieptonen)	Beschrijving	Mogelijke oplossing
3	Mogelijke storing van de systeemkaart	Neem contact op met Dell.
4	RAM-lees/schrijffout	<p>1 Ga na of sprake is van speciale vereisten aan de plaatsing van geheugenmodules/-connectoren (zie uw <i>Onderhoudshandleiding</i> op support.dell.com).</p> <p>2 Controleer of de geheugenmodules die u installeert, compatibel zijn met uw computer (zie uw <i>Onderhoudshandleiding</i> op support.dell.com).</p> <p>3 Als het probleem zich blijft voordoen, dient u contact met Dell op te nemen.</p>
5	Fout bij real-timeklok. Mogelijke storing van de batterij of het moederbord.	<p>1 Vervang de batterij (zie uw <i>Onderhoudshandleiding</i> op support.dell.com).</p> <p>2 Als het probleem zich blijft voordoen, dient u contact met Dell op te nemen.</p>
6	Fout tijdens Video-BIOS-test	Neem contact op met Dell.
7	Fout bij testen van CPU-cache	Neem contact op met Dell.

Foutberichten

 **WAARSCHUWING: Voordat u aan een van de procedures in dit gedeelte begint, dient u de veiligheidsinstructies te lezen die met de computer zijn meegeleverd. Raadpleeg voor meer informatie over beste praktijken op het gebied van veiligheid onze website over de naleving van wet-en regelgeving op www.dell.com/regulatory_compliance.**

Als het foutbericht niet wordt vermeld, raadpleegt u de documentatie bij het besturingssysteem of het programma dat werd uitgevoerd toen het bericht verscheen.

AUXILIARY DEVICE FAILURE (FOUT IN HULPAPPARAAT) — De touchpad of externe muis is mogelijk defect. Controleer bij een externe muis de kabelaansluiting. Schakel in de optie **Pointing Device** (aanwijsapparaat) in in het systeemsetupprogramma. Zie uw *Onderhoudshandleiding* op support.dell.com voor meer informatie. Als het probleem aanhoudt, neemt u contact op met Dell (zie "online contact opnemen" op pagina 77).

BAD COMMAND OR FILE NAME (ONJUISTE OPDRACHT OF BESTANDSNAAM) —

Controleer of u de opdracht correct hebt gespeld, spaties op de juiste plaats hebt gezet en de correct padnaam hebt gebruikt.

CACHE DISABLED DUE TO FAILURE (CACHE UITGESCHAKELD WEGENS FOUT) — Er is een fout opgetreden in de primaire cache van de microprocessor. Neem contact op met Dell (zie "online contact opnemen" op pagina 77).

CD DRIVE CONTROLLER FAILURE (FOUT IN CONTROLLER VAN CD-STATION) — Het CD-station reageert niet meer op opdrachten van de computer.

DATA ERROR (GEGEVENSFOUT) — Kan de gegevens niet lezen van de vaste schijf.

DECREASING AVAILABLE MEMORY — Een of meer geheugenmodules zijn defect of zitten niet goed vast. Plaats de geheugenmodules opnieuw en vervang ze indien nodig. Zie uw *Onderhoudshandleiding* op support.dell.com voor meer informatie.

DISK C: FAILED INITIALIZATION (INITIALISATIE SCHIJF C: MISLUKT) — De vaste schijf kon niet worden geïntialiseerd. Voer de vaste-schijftests in Dell Diagnostics (Dell-diagnostiek) uit (zie "Dell Diagnostics (Dell-diagnostiek)" op pagina 52).

DRIVE NOT READY (STATION NIET GEREED) — Er moet een vaste schijf in het compartiment zitten om verder te kunnen gaan. Monteer een vaste schijf in het vaste-schijfcompartiment. Zie uw *Onderhoudshandleiding* op support.dell.com voor meer informatie.

ER IS EEN FOUT OPGETREDEN TIJDENS HET LEZEN VAN DE PCMCIA-KAART — De computer kan de ExpressCard niet identificeren. Verwijder de kaart en plaats deze opnieuw of plaats een andere kaart. Zie uw *Onderhoudshandleiding* op support.dell.com voor meer informatie.

EXTENDED MEMORY SIZE HAS CHANGED (HOEEVEELHEID UITGEBREID GEHEUGEN IS GEWIJZIGD) — De hoeveelheid geheugen die in het NVRAM is vastgelegd, komt niet overeen met de hoeveelheid geheugen die in de computer is geïnstalleerd. Start de computer opnieuw op. Als de fout opnieuw optreedt, moet u contact opnemen met Del (zie "online contact opnemen" op pagina 77).

THE FILE BEING COPIED IS TOO LARGE FOR THE DESTINATION DRIVE (HET BESTAND DAT WORDT GEKOPIEERD, IS TE GROOT VOOR HET DOELSTATION) — Het bestand dat u wilt kopiëren, is te groot om op de schijf te passen of de schijf is vol. Probeer het bestand naar een andere schijf te kopiëren of gebruik een schijf met een grotere capaciteit.

A FILENAME CANNOT CONTAIN ANY OF THE FOLLOWING CHARACTERS: \ / : * ? " < > | — Deze tekens mogen niet in bestandsnamen worden gebruikt.

GATE A20 FAILURE — Mogelijk zit er een geheugenmodule los. Plaats de geheugenmodules opnieuw en vervang ze indien nodig. Zie uw *Onderhoudshandleiding* op support.dell.com voor meer informatie.

GENERAL FAILURE (ALGEMENE FOUT) — Het besturingssysteem kan de opdracht niet uitvoeren. Dit bericht wordt gewoonlijk gevolgd door specifieke informatie, zoals `Papier is op`. Voer de juiste actie uit.

HARD-DISK DRIVE CONFIGURATION ERROR (CONFIGURATIEFOUT VASTE-SCHIJFSTATION) — De computer herkent het stationstype niet. Zet de computer uit, verwijder de vaste schijf (zie uw *Onderhoudshandleiding* op support.dell.com) en start de computer vanaf een cd. Schakel daarna de computer weer uit, plaats de harde schijf terug en start de computer opnieuw op. Voer de vaste-schijftests in Dell Diagnostics (Dell-diagnostiek) uit (zie "Dell Diagnostics (Dell-diagnostiek)" op pagina 52).

HARD-DISK DRIVE CONTROLLER FAILURE 0 (FOUT IN CONTROLLER VASTE-SCHIJFSTATION 0) — De vaste schijf reageert niet meer op opdrachten van de computer. Zet de computer uit, verwijder de harde schijf (zie uw *onderhoudshandleiding* op support.dell.com) en start de computer vanaf een cd. Schakel daarna de computer weer uit, plaats de harde schijf terug en start de computer opnieuw op. Als het probleem aanhoudt, probeert u een ander station. Voer de vaste-schijftests in Dell Diagnostics (Dell-diagnostiek) uit (zie "Dell Diagnostics (Dell-diagnostiek)" op pagina 52).

HARD-DISK DRIVE FAILURE (STORING IN VASTE-SCHIJFSTATION) — De vaste schijf reageert niet meer op opdrachten van de computer. Zet de computer uit, verwijder de vaste schijf (zie uw *Onderhoudshandleiding* op support.dell.com) en start de computer vanaf een cd. Schakel daarna de computer weer uit, plaats de harde schijf terug en start de computer opnieuw op. Als het probleem aanhoudt, probeert u een ander station. Voer de vaste-schijftests in Dell Diagnostics (Dell-diagnostiek) uit (zie "Dell Diagnostics (Dell-diagnostiek)" op pagina 52).

HARD-DISK DRIVE READ FAILURE (LEESFOUT IN VASTE-SCHIJFSTATION) —

Mogelijk is de vaste schijf defect. Zet de computer uit, verwijder de harde schijf (zie uw *onderhoudshandleiding* op support.dell.com) en start de computer vanaf een cd. Schakel daarna de computer weer uit, plaats de harde schijf terug en start de computer opnieuw op. Als het probleem aanhoudt, probeert u een ander station. Voer de vaste-schijftests in Dell Diagnostics (Dell-diagnostiek) uit (zie "Dell Diagnostics (Dell-diagnostiek)" op pagina 52).

INSERT BOOTABLE MEDIA — Het besturingssysteem probeert op te starten vanaf een niet-opstartbaar medium, zoals een diskette of cd. Insert bootable media (plaats een opstartbaar medium)

INVALID CONFIGURATION INFORMATION - PLEASE RUN SYSTEM SETUP PROGRAM (ONGELDIGE CONFIGURATIEGEGEVENS - VOER SYSTEM SETUP-PROGRAMMA UIT) — De systeemconfiguratieggegevens komen niet overeen met de hardwareconfiguratie. De grootste kans dat dit bericht wordt weergegeven, is na het plaatsen van een geheugenmodule. Corrigeer de van toepassing zijnde opties in het System Setup-programma. Zie uw *Onderhoudshandleiding* op support.dell.com voor meer informatie.

KEYBOARD CLOCK LINE FAILURE (FOUT IN KLOKLIJN TOETSENBOORD) —

Controleer bij een extern toetsenbord de kabelaansluiting. Voer de toetsenbordcontrollertest in Dell Diagnostics (Dell-diagnostiek) uit (zie "Dell Diagnostics (Dell-diagnostiek)" op pagina 52).

KEYBOARD CONTROLLER FAILURE (FOUT IN TOETSENBOORDCONTROLLER) —

Controleer bij een extern toetsenbord de kabelaansluiting. Start de computer opnieuw op en raak tijdens het opstarten het toetsenbord en de muis niet aan. Voer de toetsenbordcontrollertest in Dell Diagnostics (Dell-diagnostiek) uit (zie "Dell Diagnostics (Dell-diagnostiek)" op pagina 52).

KEYBOARD DATA LINE FAILURE (FOUT IN DATALIJN TOETSENBOORD) — Controleer bij een extern toetsenbord de kabelaansluiting. Voer de toetsenbordcontrollertest in Dell Diagnostics (Dell-diagnostiek) uit (zie "Dell Diagnostics (Dell-diagnostiek)" op pagina 52).

KEYBOARD STUCK KEY FAILURE (TOETSENBOORDTOETS ZIT VAST) — Controleer bij een extern toetsenbord of -blok de kabelaansluiting. Start de computer opnieuw op en raak tijdens het opstarten het toetsenbord en de muis niet aan. Voer de test voor vastzittende toetsen uit in Dell Diagnostics (Dell-diagnostiek) uit (zie "Dell Diagnostics (Dell-diagnostiek)" op pagina 52).

LICENSED CONTENT IS NOT ACCESSIBLE IN MEDIADIRECT (GELICENTIEERDE INHOUD IS NIET TOEGANKELIJK IN MEDIADIRECT — Dell™ MediaDirect™ kan de DRM-beperkingen (Digital Rights Management) op het bestand niet controleren en kan het daarom niet afspelen (zie "Dell Diagnostics (Dell-diagnostiek)" op pagina 52).

MEMORY ADDRESS LINE FAILURE AT ADDRESS, READ VALUE EXPECTING VALUE (ADRESLIJNFOUT GEHEUGEN IN ADRES, GELEZEN WAARDE VERWACHT WAARDE) —

Mogelijk is er een geheugenmodule die defect is of niet goed vastzit. Plaats de geheugenmodules opnieuw en vervang ze indien nodig. Zie uw *Onderhoudshandleiding* op support.dell.com voor meer informatie.

MEMORY ALLOCATION ERROR (GEHEUGENTOEWIJZINGSFOUT) — Er is een conflict tussen de software die u wilt uitvoeren en het besturingssysteem of een ander programma of hulpprogramma. Schakel de computer uit, wacht 30 seconden en start hem opnieuw op. Probeer het programma opnieuw uit te voeren. Als het foutbericht nog steeds wordt weergegeven, moet u de documentatie bij de software raadplegen.

MEMORY DATA LINE FAILURE AT ADDRESS, READ VALUE EXPECTING VALUE (GEHEUGENDATALIJNFOUT IN ADRES, GELEZEN WAARDE VERWACHT WAARDE) —

Mogelijk is er een geheugenmodule die defect is of niet goed vastzit. Plaats de geheugenmodules opnieuw en vervang ze indien nodig. Zie uw *Onderhoudshandleiding* op support.dell.com voor meer informatie.

MEMORY DOUBLE WORD LOGIC FAILURE AT ADDRESS, READ VALUE EXPECTING VALUE (DUBBELWOORDLOGICAFOUT GEHEUGEN IN ADRES, GELEZEN WAARDE VERWACHT WAARDE) — Mogelijk is er een geheugenmodule die defect is of niet goed vastzit. Plaats de geheugenmodules opnieuw en vervang ze indien nodig. Zie uw *Onderhoudshandleiding* op support.dell.com voor meer informatie.

MEMORY ODD/EVEN WORD LOGIC FAILURE AT ADDRESS, READ VALUE EXPECTING VALUE (ONEVEN/EVEN-LOGICAFOUT GEHEUGEN IN ADRES, GELEZEN WAARDE VERWACHT WAARDE) — Mogelijk is er een geheugenmodule die defect is of niet goed vastzit. Plaats de geheugenmodules opnieuw en vervang ze indien nodig. Zie uw *Onderhoudshandleiding* op support.dell.com voor meer informatie.

MEMORY WRITE/READ FAILURE AT ADDRESS, READ VALUE EXPECTING VALUE (GEHEUGENLEES-/SCHRIJFFOUT IN ADRES, GELEZEN WAARDE VERWACHT WAARDE) — Mogelijk is er een geheugenmodule die defect is of niet goed vastzit. Plaats de geheugenmodules opnieuw en vervang ze indien nodig. Zie uw *Onderhoudshandleiding* op support.dell.com voor meer informatie.

NO BOOT DEVICE AVAILABLE — De computer kan de vaste schijf niet vinden. Als de vaste schijf uw opstartbron is, moet u controleren of deze is gemonteerd, goed vastzit en als opstartbron is gepartitioneerd.

NO BOOT SECTOR ON HARD-DISK DRIVE (GEEN OPSTARTSECTOR OP VASTE SCHIJF) — Mogelijk is het besturingssysteem beschadigd. Neem contact op met Dell (zie "online contact opnemen" op pagina 77).

NO TIMER TICK INTERRUPT — Mogelijk werkt een chip op de systeemkaart niet goed. Voer de System Set-tests in Dell Diagnostics (Dell-diagnostiek) uit (zie "Dell Diagnostics (Dell-diagnostiek)" op pagina 52).

NOT ENOUGH MEMORY OR RESOURCES EXIT SOME PROGRAMS AND TRY AGAIN (ONVOLDOENDE GEHEUGEN OF BRONNEN; SLUIT EEN AANTAL PROGRAMMA'S AF EN PROBEER HET OPNIEUW) — Er zijn te veel programma's geopend. Sluit alle vensters en open het programma dat u wilt gebruiken.

OPERATING SYSTEM NOT FOUND — Installeer de harde schijf opnieuw (zie uw *Onderhoudshandleiding* op support.dell.com). Als het probleem aanhoudt, neemt u contact op met Dell (zie "online contact opnemen" op pagina 77).

OPTIONAL ROM BAD CHECKSUM (ONJUISTE CONTROLESOM OPTIONELE ROM) — Er zit een fout in de optionele ROM. Neem contact op met Dell (zie "online contact opnemen" op pagina 77).

A REQUIRED .DLL FILE WAS NOT FOUND — Er ontbreekt een essentieel bestand voor het programma dat u probeert te openen. erwijder het programma en installeer het opnieuw.

Microsoft® Windows Vista®:

- 1 Klik in Windows Vista op de knop Start  → Configuratiescherm → Programma's → Programma's en onderdelen.
- 2 Selecteer het programma dat u wilt verwijderen.
- 3 Klik op **Verwijderen/wijzigen**.
- 4 Raadpleeg de documentatie bij het programma voor installatie-instructies.

Microsoft Windows® XP:

- 1 Klik op Start → Configuratiescherm → Software → Programma's wijzigen of verwijderen.
- 2 Selecteer het programma dat u wilt verwijderen.
- 3 Klik op **Verwijderen/wijzigen**.
- 4 Raadpleeg de documentatie bij het programma voor installatie-instructies.

SECTOR NOT FOUND (SECTOR NIET GEVONDEN) — Het besturingssysteem kan geen sector op de vaste schijf vinden. Mogelijk is er een defecte sector of beschadigde FAT op de vaste schijf. Voer het Windows-hulpprogramma voor foutcontrole uit om de bestandsstructuur op de vaste schijf te controleren. Zie Help en ondersteuning van Windows voor instructies (klik op **Start** → **Help en ondersteuning**). Als een groot aantal sectoren defect zijn, maakt u (indien mogelijk) een back-up van de gegevens en formatteert u de vaste schijf opnieuw.

SEEK ERROR (ZOEKFOUT) — Het besturingssysteem kan een bepaald spoor op de vaste schijf niet vinden.

SHUTDOWN FAILURE — Mogelijk werkt een chip op de systeemkaart niet goed. Voer de System Set-tests in Dell Diagnostics (Dell-diagnostiek) uit (zie "Dell Diagnostics (Dell-diagnostiek)" op pagina 52).

TIME-OF-DAY CLOCK LOST POWER (DAGTIJDKLOK HEEFT GEEN VOEDING MEER) — Er zijn systeemconfiguratie-instellingen beschadigd. Sluit de computer aan op een stopcontact om de batterij op te laden. Als het probleem aanhoudt, probeert u de gegevens te herstellen door het System Setup-programma te openen en meteen weer af te sluiten (zie de *onderhoudshandleiding* op support.dell.com). Als het bericht opnieuw wordt weergegeven, moet u contact opnemen met Dell (zie "online contact opnemen" op pagina 77).

TIJD-VAN-DE-DAG-KLOK IS STILGEVALLEN (DAGTIJDKLOK IS GESTOPT) —

Mogelijk moet de reservebatterij worden opgeladen, die de systeemconfiguratie-instellingen ondersteunt. Sluit de computer aan op een stopcontact om de batterij op te laden. Als het probleem aanhoudt, neemt u contact op met Dell (zie "online contact opnemen" op pagina 77).

TIME-OF-DAY NOT SET – PLEASE RUN THE SYSTEM SETUP PROGRAM (DAGTIJD IS NIET INGESTELD; VOER HET SYSTEM SETUP-PROGRAMMA UIT) — De in het System Setup-programma ingestelde tijd of datum komt niet overeen met die van de systeemklok. Corrigeer de instellingen voor de opties **Datum** en **Tijd**. Zie uw *Onderhoudshandleiding* op support.dell.com voor meer informatie.

TIMER CHIP COUNTER 2 FAILED — Mogelijk werkt een chip op de systeemkaart niet goed. Voer de System Set-tests in Dell Diagnostics (Dell-diagnostiek) uit (zie "Dell Diagnostics (Dell-diagnostiek)" op pagina 52).

UNEXPECTED INTERRUPT IN PROTECTED MODE (ONVERWACHTE ONDERBREKING IN VEILIGE MODUS) — Mogelijk werkt de toetsenbordcontroller niet goed of zit er een geheugenmodule los. Voer de systeemgeheugentests en de toetsenbordcontrollertest uit in Dell Diagnostics (Dell-diagnostiek) (zie "Dell Diagnostics (Dell-diagnostiek)" op pagina 52).

X:\ IS NOT ACCESSIBLE. THE DEVICE IS NOT READY — Plaats een schijf in het station en probeer het opnieuw.

WARNING: BATTERY IS CRITICALLY LOW (WAARSCHUWING: BATTERIJ IS BIJNA LEEG) — De batterij is bijna leeg. Vervang de batterij of sluit de computer op een stopcontact aan. Activeer anders de sluimerstand of schakel de computer uit.

Systemberichten



OPMERKING: Als een systeemmelding niet in de onderstaande tabel wordt vermeld, raadpleegt u de documentatie die bij het besturingssysteem werd geleverd of bij het programma dat werd uitgevoerd toen het bericht verscheen.

WAARSCHUWING! PREVIOUS ATTEMPTS AT BOOTING THIS SYSTEM HAVE FAILED AT CHECKPOINT [NNNN]. FOR HELP IN RESOLVING THIS PROBLEM, PLEASE NOTE THIS CHECKPOINT AND CONTACT DELL TECHNICAL SUPPORT — De computer is er drie keer achtereen niet in geslaagd om de opstartprocedure uit te voeren voor dezelfde fout (zie "online contact opnemen" op pagina 77 voor hulp).

CMOS CHECKSUM ERROR — Mogelijke moederbordfout of de RTC-batterij is bijna leeg. Vervang de batterij. Zie uw *Onderhoudshandleiding* op support.dell.com of zie "online contact opnemen" op pagina 77 voor hulp.

CPU FAN FAILURE — Storing in de ventilator van de processor. Vervang de ventilator van de processor. Zie uw *Onderhoudshandleiding* op support.dell.com.

HARD-DISK DRIVE FAILURE (STORING IN VASTE-SCHIJFSTATION) — Mogelijke storing in de vaste schijf tijdens POST van de vaste schijf. Controleer kabels, vervang de vaste schijf of zie "online contact opnemen" op pagina 77 voor hulp.

HARD-DISK DRIVE READ FAILURE (LEESFOUT IN VASTE-SCHIJFSTATION) —

Mogelijke storing van de vaste schijf tijdens de opstarttest van de vaste schijf (zie "online contact opnemen" op pagina 77 voor hulp).

KEYBOARD FAILURE — Er is een storing in het toetsenbord of de kabel van het toetsenbord zit los.

NO BOOT DEVICE AVAILABLE — Er is geen opstartpartitie op de vaste schijf, de kabel van de vaste schijf is los of er is geen opstartapparaat.

- Als de vaste schijf als opstartapparaat is ingesteld, moet u controleren of alle kabels op juiste wijze zijn aangesloten en of het station op juiste wijze is geïnstalleerd en als opstartapparaat is gepartitioneerd.

- Open System Setup en ga na of de informatie over de opstartvolgorde juist is (zie uw *onderhoudshandleiding* op support.dell.com).

NO TIMER TICK INTERRUPT — Mogelijk is er sprake van een defect in een chip op het moederbord of een defect in het moederbord zelf (zie "online contact opnemen" op pagina 77 voor hulp).

USB OVER CURRENT ERROR (USB GEBRUIKT TE VEEL STROOM) — Koppel het USB-apparaat los. Gebruik een externe stroombron voor het USB-apparaat.

LET OP - HET ZELFCONTROLEREND SYSTEEM VAN DE VASTE SCHIJF HEEFT AANGEGEVEN DAT EEN VAN DE PARAMETERS HET NORMALE GEBRUIKSBEREIK HEEFT Overschreden. DELL RECOMMENDS THAT YOU BACK UP YOUR DATA REGULARLY. EEN PARAMETER DIE BUITEN HET BEREIK LIGT, KAN AL DAN NIET DUIDEN OP EEN MOGELIJK PROBLEEM MET DE VASTE SCHIJF. — S.M.A.R.T-fout, mogelijke HDD-fout. Deze functie kan worden in- en uitgeschakeld via het systeemsetupprogramma (de BIOS-instellingen).

Problemen met hard- en software oplossen

Als een apparaat tijdens de installatie van het besturingssysteem niet wordt gedetecteerd of als het wel wordt gedetecteerd maar niet juist wordt geconfigureerd, kunt u de Probleemoplosser voor hardware gebruiken om het compatibiliteitsprobleem op te lossen.

U start de Probleemoplosser voor hardware als volgt:

Windows Vista:

- 1 Klik op de knop Start van Windows Vista  en klik op **Help en ondersteuning**.
- 2 Typ `probleemoplosser voor hardware` in het zoekveld en druk op <Enter> om de zoekactie te starten.
- 3 Selecteer in de zoekresultaten de optie die het probleem het beste omschrijft en volg de overige stappen voor probleemoplossing.

Windows XP:

- 1 Klik op **Start** → **Help en ondersteuning**.
- 2 Typ `probleemoplosser voor hardware` in het zoekveld en druk op <Enter> om de zoekactie te starten.
- 3 Klik in het gedeelte **Een probleem oplossen** op **Probleemoplosser voor hardware**.

- 4 Selecteer in de lijst **Probleemoplosser voor hardware** de optie die het probleem het beste omschrijft en klik op **Volgende** om de overige stappen voor probleemoplossing te volgen.

Dell Diagnostics (Dell-diagnostiek)

 **WAARSCHUWING:** Voordat u aan een van de procedures in dit gedeelte begint, dient u de veiligheidsinstructies te lezen die met de computer zijn meegeleverd. Raadpleeg voor meer informatie over beste praktijken op het gebied van veiligheid onze website over de naleving van wet-en regelgeving op www.dell.com/regulatory_compliance.

Als u gebruik maakt van Dell Diagnostics (Dell-diagnostiek: gebruik)

Als er zich een probleem voordoet met uw computer, moet u eerst de controles uitvoeren die worden beschreven in Vastlopen en softwareproblemen (zie "Vastlopen en softwareproblemen" op pagina 57) en moet u eerst Dell Diagnostics (Dell-diagnostiek) uitvoeren voordat u contact met Dell opneemt voor technische hulp.

Het is raadzaam om deze procedures af te drukken voordat u begint.

 **LET OP:** Dell Diagnostics (Dell-diagnostiek) werkt alleen op Dell-computers.

 **OPMERKING:** De *Drivers and Utilities* Media van Dell is optioneel en werd mogelijk niet met de computer meegeleverd.

Zie uw *Onderhoudshandleiding* op support.dell.com om de configuratiegegevens voor uw computer door te nemen en ga na of het apparaat dat u wilt testen in het System Setup-programma wordt weergegeven en actief is.

Start Dell Diagnostics vanaf de harde schijf of vanaf de *Drivers and Utilities* Media.

Dell Diagnostics (Dell-diagnostiek) starten vanaf de vaste schijf

 **OPMERKING:** Raadpleeg het gedeelte "online contact opnemen" op pagina 77 als uw computer geen beeld geeft.

- 1 Controleer of de computer is aangesloten op een stopcontact dat naar behoren werkt.
- 2 Zet de computer aan of start deze opnieuw op.

- 3 Druk op <F12> zodra het DELL™-logo verschijnt. Selecteer **Diagnostics** (Dell-diagnostiek) in het opstartmenu en druk op <Enter>.



OPMERKING: Als u te lang wacht en het logo van het besturingssysteem verschijnt, moet u blijven wachten tot het bureaublad van Microsoft® Windows® wordt weergegeven. Daarna sluit u de computer af en probeert u het opnieuw.



OPMERKING: Als een bericht wordt weergegeven dat er geen partitie met een diagnostisch hulpprogramma is gevonden, voert u Dell Diagnostics uit vanaf de cd *Drivers and Utilities*.

- 4 Druk op een willekeurige toets om Dell Diagnostics (Dell-diagnostiek) te starten vanaf de partitie met diagnostische hulpprogramma's op de vaste schijf. Volg de instructies op het beeldscherm.

Dell Diagnostics (Dell-diagnostiek) starten vanaf de *Drivers and Utilities Media*

- 1 Plaats de *Drivers and Utilities Media* in het station.
- 2 Zet de computer uit en start deze opnieuw.

Wanneer het DELL-logo verschijnt, drukt u direct op <F12>.



OPMERKING: Als u te lang wacht en het logo van het besturingssysteem verschijnt, wacht u totdat het bureaublad van Microsoft® Windows® wordt weergegeven. Vervolgens sluit u de computer af en probeert u het opnieuw.



OPMERKING: Met de volgende stappen wordt de opstartvolgorde slechts eenmalig gewijzigd. De volgende keer dat u weer opstart, zal de computer dit doen volgens de apparaten die zijn aangegeven in het System Setup-programma.

- 3 Wanneer de lijst met opstartapparaten verschijnt, markeert u het cd/dvd/cd-rw-station en drukt u op <Enter>.
- 4 Kies in het menu dat wordt weergegeven, de optie **Boot from CD-ROM** (Opstarten vanaf cd) en druk op <Enter>.
- 5 Typ 1 om het cd-menu te starten en druk op <Enter> om verder te gaan.
- 6 Selecteer **Run the Dell 32-bit Diagnostics** (Dell Diagnostics uitvoeren) in de genummerde lijst. Als er meerdere versies worden aangegeven, moet u de versie selecteren die op uw computer van toepassing is.
- 7 Wanneer het **hoofdmenu** van Dell Diagnostics (Dell-diagnostiek) wordt weergegeven, selecteert u de test die u wilt uitvoeren en volgt u de instructies op uw scherm.

Tips voor het oplossen van problemen

Gebruik de volgende tips voor het oplossen van problemen met uw computer:

- Als u een onderdeel hebt verwijderd voor- of nadat het probleem begon op te treden, dient u de installatieprocedures na te lopen om na te gaan of het onderdeel goed is geïnstalleerd (zie uw *Onderhoudshandleiding* op support.dell.com).
- Als een apparaat niet werkt, controleert u of dit apparaat correct is aangesloten.
- Als er een foutmelding op het scherm verschijnt, schrijft u deze exact over. Met dit bericht kan het personeel sneller achterhalen wat het probleem is en een oplossing vinden.
- Als er een foutmelding in een programma verschijnt, raadpleegt u de documentatie bij het programma.



OPMERKING: De procedures in dit document zijn geschreven voor de standaardweergave van Windows, dus mogelijk zijn ze niet van toepassing als u de klassieke weergave van Windows op uw Dell-computer hebt ingesteld.

Voedingsproblemen



WAARSCHUWING: Voordat u aan een van de procedures in dit gedeelte begint, dient u de veiligheidsinstructies te lezen die met de computer zijn meegeleverd. Raadpleeg voor meer informatie over beste praktijken op het gebied van veiligheid onze website over de naleving van wet-en regelgeving op www.dell.com/regulatory_compliance.

ALS HET AAN/UIT-LAMPJE IS UITGESCHAKELD — De computer wordt uitgeschakeld of krijgt geen stroom.

- Sluit een uiteinde van de stroomkabel opnieuw aan op de stroomaansluiting op de computer, en sluit het andere uiteinde van de stroomkabel aan op het stopcontact.
- Omzeil contactdozen, verlengkabels en andere voedingsbeschermingsapparaten om te controleren of de computer aangaat.
- Zorg dat alle stekkerdozen die worden gebruikt, in een stopcontact zijn gestoken en zijn ingeschakeld.

- Controleer of het stopcontact naar behoren werkt door er een ander apparaat, zoals een lamp, op aan te sluiten.
- Ga na of de hoofdstroomkabel en de kabel van het voorpaneel goed op de systeemkaart zijn aangesloten (zie uw *Onderhoudshandleiding* op support.dell.com).

ALS HET AAN/UIT-LAMPJE BLAUW IS EN DE COMPUTER NIET REAGEERT —

- Ga na of het beeldscherm is aangesloten en of het aan staat.
- Zie "Pieptooncodes" op pagina 42 als het beeldscherm is aangesloten en aan staat.

ALS HET AAN/UIT-LAMPJE BLAUW KNIPPERT — De computer is in de stand-bymodus. Druk op een toets op het toetsenbord, beweeg de muis of druk op de aan/uit-knop om de normale werking te hervatten.

ALS HET AAN-UITLAMPJE ORANJE KNIPPERT — De computer krijgt stroom, een van de apparaten is mogelijk defect of verkeerd geïnstalleerd.

- Verwijder alle geheugenmodules en installeer deze opnieuw (zie uw *Onderhoudshandleiding* op support.dell.com).
- Verwijder eventuele uitbreidingskaarten, inclusief videokaarten, en installeer deze opnieuw (zie uw *Onderhoudshandleiding* op support.dell.com).

ALS HET AAN/UIT-LAMPJE ORANJE BRANDT — Er is een stroomvoorzieningsprobleem. Een van de apparaten is mogelijk defect of is verkeerd geïnstalleerd.

- Zorg ervoor dat de stroomkabel van de processor goed is aangesloten op de stroomconnector van de systeemkaart (zie uw *Onderhoudshandleiding* op support.dell.com).
- Ga na of de hoofdstroomkabel en de kabel van het voorpaneel goed op de systeemkaart zijn aangesloten (zie uw *Onderhoudshandleiding* op support.dell.com).

VERWIJDER MOGELIJKE STORINGSBRONNEN — Interferentie kan worden veroorzaakt door:

- Stroom-, toetsenbord- en muisverlengkabels
- Er zijn teveel apparaten op dezelfde stekkerdoos aangesloten
- Er zijn meerdere stekkerdozen op hcontactdozen hetzelfde stopcontact aangesloten

Geheugenproblemen



WAARSCHUWING: Voordat u aan een van de procedures in dit gedeelte begint, dient u de veiligheidsinstructies te lezen die met de computer zijn meegeleverd. Raadpleeg voor meer informatie over beste praktijken op het gebied van veiligheid onze website over de naleving van wet-en regelgeving op www.dell.com/regulatory_compliance.

ALS ER EEN MELDING WORDT WEERGEGEVEN DAT AANGEEFT DAT ER ONVOLDENDE GEHEUGEN BESCHIKBAAR IS —

- Bewaar en sluit alle geopende bestanden of programma's die u niet gebruikt om erachter te komen of het probleem daarmee is opgelost.
- Raadpleeg de documentatie bij de software voor de minimale geheugeneisen. Installeer zo nodig extra geheugen (zie uw *Onderhoudshandleiding* op support.dell.com).
- Verwijder de geheugenmodules en plaats deze opnieuw (zie uw *Onderhoudshandleiding* op support.dell.com) om er zeker van te zijn dat de computer goed met het geheugen communiceert.
- Voer het hulpprogramma Dell Diagnostics uit (zie het gedeelte "Dell Diagnostics (Dell-diagnostiek)" op pagina 52).

ALS ER ANDERE PROBLEMEN MET HET GEHEUGEN ZIJN —

- Verwijder de geheugenmodules en plaats deze opnieuw (zie uw *Onderhoudshandleiding* op support.dell.com) om er zeker van te zijn dat de computer goed met het geheugen communiceert.
- Zorg ervoor dat u de installatierichtlijnen voor geheugen volgt (zie uw *Onderhoudshandleiding* op support.dell.com).
- Ga na of het geheugen dat u gebruikt, door de computer wordt ondersteund. Zie "Geheugen" op pagina 33 voor meer informatie over het type geheugen dat uw computer ondersteunt.
- Voer het hulpprogramma Dell Diagnostics uit (zie het gedeelte "Dell Diagnostics (Dell-diagnostiek)" op pagina 52).

Vastlopen en softwareproblemen



WAARSCHUWING: Voordat u aan een van de procedures in dit gedeelte begint, dient u de veiligheidsinstructies te lezen die met de computer zijn meegeleverd. Raadpleeg voor meer informatie over beste praktijken op het gebied van veiligheid onze website over de naleving van wet-en regelgeving op www.dell.com/regulatory_compliance.

De computer start niet op

CONTROLEER OF DE STROOMKABEL GOED IS AANGESLOTEN OP DE COMPUTER EN HET STOPCONTACT

De computer reageert niet meer



LET OP: U loopt het risico gegevens te verliezen als u het besturingssysteem niet kunt afsluiten.

SCHAKEL DE COMPUTER UIT — Als u geen reactie krijgt door op een toets op het toetsenbord te drukken of de muis te bewegen, moet u de aan/uit-knop minstens 8-10 seconden ingedrukt houden (totdat de computer uitgaat). Start de computer vervolgens opnieuw op.

Een programma reageert niet meer

BEËINDIG HET PROGRAMMA —

- 1 Druk tegelijkertijd op <Ctrl><Shift><Esc> om Taakbeheer te openen en klik op het tabblad **Toepassingen**.
- 2 Klik op het programma dat niet meer reageert en klik dan op **End Task** (Taak beëindigen).

Een programma blijft crashen



OPMERKING: Bij software worden normaliter installatie-instructies geleverd in de vorm van een installatiehandleiding of op een diskette, cd of dvd.

RAADPLEEG DE SOFTWAREDOCUMENTATIE — Indien nodig maakt u de installatie van het programma ongedaan en installeert u het opnieuw.

Er is een programma dat is ontwikkeld voor een eerdere versie van het Microsoft® Windows®-besturingssysteem .

VOER DE WIZARD PROGRAMMACOMPATIBILITEIT UIT —

Windows Vista:

Met de wizard Programmacompatibiliteit wordt een programma zodanig geconfigureerd dat dit wordt uitgevoerd in een omgeving die vergelijkbaar is met een andere omgeving dan die van het Windows Vista-besturingssysteem.

- 1 Klik op Start  → Configuratiescherm → Programma's → Een ouder programma met deze versie van Windows gebruiken.
- 2 Klik in het welkomstscherf op **Volgende**.
- 3 Volg de aanwijzingen op het scherm.

Windows XP:

Met de wizard Programmacompatibiliteit wordt een programma zodanig geconfigureerd dat deze wordt uitgevoerd in een omgeving die vergelijkbaar is met een andere omgeving dan die van het besturingssysteem Windows XP.

- 1 Klik op Start → Alle programma's → Bureau-accessoires → Wizard Programmacompatibiliteit → **Volgende**.
- 2 Volg de aanwijzingen op het scherm.

Er verschijnt een blauw scherm

SCHAKEL DE COMPUTER UIT — Als u geen reactie krijgt door op een toets op het toetsenbord te drukken of de muis te bewegen, moet u de aan/uit-knop minstens 8-10 seconden ingedrukt houden (totdat de computer uitgaat). Start de computer vervolgens opnieuw op.

Andere softwareproblemen

RAADPLEEG DE SOFTWAREDOCUMENTATIE OF NEEM CONTACT OP MET DE SOFTWARELEVERANCIER VOOR INFORMATIE OVER HET OPLOSSEN VAN PROBLEMEN —

- Ga na of het programma compatibel is met het besturingssysteem dat op de computer is geïnstalleerd.
- Controleer of de computer voldoet aan de minimale hardwarevereisten voor de software. Raadpleeg de softwaredocumentatie voor informatie.
- Controleer of het programma op juiste wijze is geïnstalleerd en geconfigureerd.

- Controleer of de stuurprogramma's voor het apparaat niet met het programma conflicteren.
- Indien nodig maakt u de installatie van het programma ongedaan en installeert u het opnieuw.

MAAK DIRECT EEN BACK-UP VAN UW BESTANDEN

- Gebruik een virusscanner om de vaste schijf, diskettes, cd's of dvd's te scannen
- Sla alle geopende bestanden op, sluit de bestanden vervolgens en sluit uw computer af via het menu Start

De Technische updateservice van Dell

De Technische updateservice van Dell biedt een proactieve e-mailkennisgeving van software- en hardware-updates voor uw computer. Deze dienst is gratis en biedt maatoplossingen voor inhoud, indeling en de frequentie van uw e-mailkennisgevingen.

U kunt zich aanmelden voor de Technische updateservice van Dell via support.dell.com/technicalupdate.

De Dell Support Utility

De Dell Support Utility is een hulpprogramma dat op uw computer geïnstalleerd en beschikbaar is via het Dell Support-pictogram  op de taakbalk en via de knop **Start**. U kunt dit hulpprogramma gebruiken om zelf problemen op te lossen, software-updates te downloaden en uw computeromgeving te scannen op eventuele problemen.

De Dell Support Utility openen

Open de Dell Support Utility via het pictogram  op de taakbalk of via het menu **Start**.

Als het Dell Support-pictogram niet op de taakbalk wordt weergegeven, doet u het volgende:

- 1 Klik op **Start** → **Alle programma's** → **Dell Support** → **Dell Support Settings**.
- 2 Controleer of de optie **Show icon on the taskbar** (Pictogram weergeven in taakbalk) is ingeschakeld.



OPMERKING: Als Dell Support Utility niet beschikbaar is via het **startmenu**, gaat u naar support.dell.com om de software te downloaden.

Dell Support 3 is aangepast aan uw computeromgeving.

Het pictogram  op de taakbalk zal anders functioneren als u er met de linker- of rechtermuisknop op klikt of er op dubbelklikt.

Op het Dell Support-pictogram klikken

Klik met de linker- of de rechtermuisknop op het pictogram  om de volgende taken uit te voeren:

- De computeromgeving controleren.
- De instellingen van Dell Support Utility weergeven.
- Het Help-bestand van Dell Support Utility openen.
- Veelgestelde vragen weergeven.
- Meer informatie over Dell Support Utility raadplegen.
- De Dell Support Utility uitschakelen.

Dubbelklikken op het pictogram van Dell Support

Dubbelklik op het pictogram  om uw computeromgeving op handmatige wijze te controleren, antwoorden op vaak gestelde vragen te raadplegen, het Help-bestand voor de Dell Support Utility op te vragen en de instellingen van Dell Support weer te geven.

Klik voor meer informatie over de Dell Support Utility op het vraagteken (?) boven aan het venster van **Dell™ Support**.

Software opnieuw installeren

Stuurprogramma's

Stuurprogramma's controleren

Als u problemen met een apparaat ondervindt, controleer dan of het stuurprogramma de bron van het probleem is en werk het stuurprogramma indien nodig bij.

Microsoft® Windows Vista®:

- 1 Klik op de knop Start  van Windows Vista en klik met de rechtermuisknop op **Computer**.
- 2 Klik op **Eigenschappen** → **Apparaatbeheer**.



OPMERKING: Het venster **Gebruikersaccountbeheer** wordt mogelijk weergegeven. Als u een beheerder op de computer bent, klikt u op **Doorgaan**; anders neemt u contact op met de beheerder om door te gaan.

Microsoft Windows® XP:

- 1 Klik op **Start** → **Configuratiescherm**.
- 2 Klik op **Kies een categorie**, klik op **Prestaties en onderhoud** en klik op **Systeem**.
- 3 Klik in het venster **Systeemeigenschappen** op het tabblad **Hardware** en klik op **Apparaatbeheer**.

Controleer of er een apparaat in de lijst voorkomt met een uitroepteken (een gele cirkel met een [!]) op het pictogram voor het apparaat.

Als u een uitroepteken naast de naam van het apparaat ziet staan, moet u het stuurprogramma mogelijk opnieuw installeren of een nieuw stuurprogramma installeren (zie "Stuurprogramma's en hulpprogramma's opnieuw installeren" op pagina 62).



Stuurprogramma's en hulpprogramma's opnieuw installeren



LET OP: U vindt goedgekeurde stuurprogramma's voor Dell™-computers op de Dell Support-website op support.dell.com en op de *Drivers and Utilities Media*. Als u stuurprogramma's installeert die afkomstig zijn van een andere bron, loopt u het risico dat uw computer niet meer goed functioneert.

Terugkeren naar de eerdere versie van een apparaatstuurprogramma

Windows Vista:

- 1 Klik op de knop Start van Windows Vista  en klik met de rechtermuisknop op **Computer**.
- 2 Klik op **Eigenschappen**→ **Apparaatbeheer**.
 **OPMERKING:** Het venster **Gebruikersaccountbeheer** wordt mogelijk weergegeven. Als u een beheerder op de computer bent, klik dan op **Doorgaan**; neem anders contact op met de beheerder om naar **Apparaatbeheer** te gaan.
- 3 Klik met de rechtermuisknop op het apparaat waarvoor een nieuw stuurprogramma is geïnstalleerd en klik op **Eigenschappen**.
- 4 Klik op het tabblad **Stuurprogramma's**→ **Stuurprogramma terugzetten**.

Windows XP:

- 1 Klik op **Start**→ **Deze computer**→ **Eigenschappen**→ **Hardware**→ **Apparaatbeheer**.
- 2 Klik met de rechtermuisknop op het apparaat waarvoor een nieuw stuurprogramma is geïnstalleerd en klik op **Eigenschappen**.
- 3 Klik op het tabblad **Stuurprogramma's**→ **Stuurprogramma terugzetten**.

Als Stuurprogramma terugzetten het probleem niet oplost, moet u Systeemherstel gebruiken (zie "Het besturingssysteem herstellen" op pagina 64) om de computer terug te zetten in de toestand waarin deze zich bevond voordat u het nieuwe stuurprogramma installeerde.

De Drivers and Utilities Media gebruiken

Als het probleem zich niet laat verhelpen met Vorig stuurprogramma of Systeemherstel (zie "Het besturingssysteem herstellen" op pagina 64), dient u het stuurprogramma opnieuw te installeren vanaf de *Drivers and Utilities Media*.

- 1 Plaats de *Drivers and Utilities Media* in het station wanneer het Windows-bureaublad op het scherm staat.

Als dit de eerste keer is dat u de *Drivers and Utilities Media*, gebruikt, gaat u naar stap 2. Zo niet, gaat u naar stap 5.

- 2 Als het installatieprogramma van de *Drivers and Utilities Media* start, volgt u de aanwijzingen op het scherm.



OPMERKING: In de meeste gevallen zal het installatieprogramma van *Drivers and Utilities* automatisch starten. Als het programma niet start, moet u Windows Verkenner openen, op het cd-station klikken om de inhoud van de cd weer te geven en vervolgens dubbelklikken op het bestand **autorcd.exe**.

- 3 Als het venster **InstallShield Wizard Complete** wordt weergegeven, verwijdert u de *Drivers and Utilities Media* uit het cd-station en klikt u op **Voltoeien** om de computer opnieuw te starten.

- 4 Plaats de *Drivers and Utilities Media* weer in het station wanneer het Windows-bureaublad weer wordt weergegeven.

- 5 Klik in het welkomstschermb **Welcome Dell System Owner** (Welkom, gebruiker van het Dell-systeem) op **Volgende**.



OPMERKING: Het programma *Drivers and Utilities* toont alleen stuurprogramma's voor de hardware waarmee uw computer is geleverd. Als u extra hardware hebt geïnstalleerd, worden de stuurprogramma's voor de nieuwe hardware mogelijk niet weergegeven. Als deze stuurprogramma's niet worden weergegeven, moet u het programma *Drivers and Utilities* sluiten. Raadpleeg de documentatie die u bij de apparatuur hebt gekregen voor informatie over stuurprogramma's.

Er wordt een bericht weergegeven waarin staat dat de cd *Drivers and Utilities* hardware heeft aangetroffen op uw computer.



De stuurprogramma's waarvan uw computer gebruikmaakt, worden automatisch weergegeven in het scherm **My Drivers—The Drivers and Utilities media has identified these components in your system** (Mijn stuurprogramma's—de Drivers and Utilities Media heeft de volgende onderdelen op uw systeem aangetroffen).

- 6 Klik op het stuurprogramma dat u opnieuw wilt installeren en volg de instructies op het scherm.

Als een bepaald stuurprogramma niet wordt weergegeven, is dat stuurprogramma niet voor het besturingssysteem van uw computer vereist.

Stuurprogramma's handmatig installeren

Nadat u de bestanden voor het stuurprogramma naar de vaste schijf hebt uitgepakt zoals in het vorige gedeelte beschreven:

- 1 Klik op de knop Start van Windows Vista  en klik met de rechtermuisknop op **Computer**.
- 2 Klik op **Eigenschappen** → **Apparaatbeheer**.
 **OPMERKING:** Het venster **Gebruikersaccountbeheer** wordt mogelijk weergegeven. Als u een beheerder op de computer bent, klik dan op **Doorgaan**; neem anders contact op met de beheerder om naar **Apparaatbeheer** te gaan.
- 3 Dubbelklik op het type apparaat waarvoor u het stuurprogramma wilt installeren (bijvoorbeeld **Audio** of **Video**).
- 4 Dubbelklik op de naam van het apparaat waarvoor u het stuurprogramma wilt installeren.
- 5 Klik op het tabblad **Stuurprogramma** → **Stuurprogramma bijwerken** → **Doorzoek mijn computer voor stuurprogramma's**.
- 6 Klik op **Bladeren** en blader naar de locatie waarnaar u de stuurprogrammabestanden al hebt gekopieerd.
- 7 Als de naam van het stuurprogramma wordt weergegeven, klikt u op de naam van het stuurprogramma en vervolgens op → **OK** → **Volgende**.
- 8 Klik op **Voltooien** en start de computer opnieuw op.

Het besturingssysteem herstellen

U kunt het besturingssysteem van uw computer op de volgende manieren herstellen:

- Microsoft Windows Systeemherstel zet uw computer terug naar een eerdere besturingsstatus, zonder dat de gegevensbestanden worden aangetast. Gebruik Systeemherstel als eerste oplossing voor het herstellen van het besturingssysteem met behoud van de gegevensbestanden.

- Dell Factory Image Restore (beschikbaar in Windows Vista) brengt uw vaste schijf terug in de toestand waarin deze verkeerde toen u de computer kocht. Dit programma verwijdert alle gegevens permanent van de vaste schijf en verwijdert ook alle programma's die u na ontvangst van de computer hebt geïnstalleerd. Gebruik Dell Factory Image Restore alleen als Systeemherstel het probleem met het besturingssysteem niet heeft opgelost.
- Als u de cd/dvd met het *besturingssysteem* bij de computer hebt ontvangen, kunt u deze gebruiken om het besturingssysteem te herstellen. Als u de schijf met het *besturingssysteem* gebruikt, worden echter wel alle gegevens op de vaste schijf gewist. Gebruik de media *alleen* als u het probleem niet kunt oplossen met Systeemherstel.

Microsoft® Windows® Systeemherstel gebruiken

De besturingssystemen van Windows bieden een optie Systeemherstel, waarmee u uw computer terug kunt zetten naar een eerdere besturingsstatus (zonder dat dit van invloed is op uw gegevensbestanden) als de computer niet meer goed functioneert na wijzigingen aan de hardware, software of andere systeeminstellingen. Alle wijzigingen die Systeemherstel aan uw computer aanbrengt, kunnen volledig ongedaan worden gemaakt.



LET OP: Maak regelmatig een back-up van uw gegevensbestanden. Uw gegevensbestanden worden door Systeemherstel niet gecontroleerd of hersteld.



OPMERKING: De procedures in dit document zijn geschreven voor de standaardweergave van Windows. Ze zijn dus mogelijk niet van toepassing als u de Dell™-computer op de klassieke weergave instelt.



OPMERKING: Stel uw Dell™-computer in op de klassieke Windows-weergave.

Systeemherstel starten

Windows Vista:

- 1 Klik op Start .
- 2 Type in het venster Zoeken starten Systeemherstel en druk op <Enter>.



OPMERKING: Het venster **Gebruikersaccountbeheer** wordt mogelijk weergegeven. Als u een beheerder op de computer bent, klikt u op **Doorgaan**. Zo niet, dan moet u contact opnemen met uw systeembeheerder om de gewenste actie verder te gaan.

- 3 Klik op **Volgende** en volg de instructies op het scherm.

Als het probleem door Systeemherstel niet is verholpen, kan het nodig zijn het laatste systeemherstel ongedaan te maken (zie "Het laatste systeemherstel ongedaan maken" op pagina 66).

Windows XP:

 **LET OP:** Voordat u de computer naar een eerdere werkingstoestand terugbrengt, dient u alle geopende bestanden op te slaan en te sluiten en dient u alle geopende programma's af te sluiten. Zorg ervoor dat u geen bestanden of programma's wijzigt, opent of verwijdert tot het systeemherstel is voltooid.

- 1 Klik op Start → Alle programma's → Accessoires → Systeemwerkset → Systeemherstel.
- 2 Klik op Een eerdere status van deze computer herstellen of Een herstelpunt maken.
- 3 Klik op Volgende en volg de resterende aanwijzingen op het scherm.

Het laatste systeemherstel ongedaan maken

 **LET OP:** Voordat u het laatste systeemherstel ongedaan maakt, dient u alle geopende bestanden te sluiten en dient u alle geopende programma's af te sluiten. Zorg ervoor dat u geen bestanden of programma's wijzigt, opent of verwijdert tot het systeemherstel is voltooid.

Windows Vista:

- 1 Klik op Start .
- 2 Type in het venster Zoeken starten `Systeemherstel` en druk op <Enter>.
- 3 Klik op De laatste herstelbewerking ongedaan maken en klik op Volgende.

Windows XP:

- 1 Klik op Start → Alle programma's → Accessoires → Systeemwerkset → Systeemherstel.
- 2 Klik op De laatste herstelbewerking ongedaan maken en klik op Volgende.

Systeemherstel activeren

 **OPMERKING:** Windows Vista zal Systeemherstel niet activeren, zelfs niet als er sprake is van weinig ruimte op de vaste schijf. Om deze reden zijn de onderstaande stappen alleen van toepassing op Windows XP.

Als u Windows XP opnieuw installeert terwijl er minder dan 200 MB ruimte op de harde schijf is, wordt Systeemherstel automatisch uitgeschakeld.

Ga als volgt te werk om te controleren of Systeemherstel is ingeschakeld:

- 1 Klik op **Start** → **Configuratiescherm** → **Prestaties en onderhoud** → **Systeem**.
- 2 Klik op het tabblad **Systeemherstel** en zorg ervoor dat het selectievakje voor **Systeemherstel uitschakelen** geen vinkje bevat.

Dell™ Factory Image Restore gebruiken



LET OP: Met Dell Factory Image worden alle gegevens op de vaste schijf permanent verwijderd. Ook worden alle toepassingen of stuurprogramma's verwijderd die u hebt geïnstalleerd nadat u de computer hebt ontvangen. Indien mogelijk maakt u een reservekopie van de gegevens voordat u deze opties gebruikt. Gebruik Dell Factory Image Restore alleen als Systeemherstel het probleem met het besturingssysteem niet heeft opgelost.



OPMERKING: Dell Factory Image Restore is in sommige landen of op sommige computers mogelijk niet beschikbaar.

Gebruik Dell Factory Image Restore (Windows Vista) alleen als laatste redmiddel om uw besturingssysteem te herstellen. Met deze opties kunt u de harde schijf terugbrengen in de toestand waarin deze verkeerde toen u de computer kocht. Alle programma's en bestanden die u hebt toegevoegd nadat u de computer hebt gekocht —inclusief gegevensbestanden— worden permanent van de vaste schijf verwijderd. Gegevensbestanden zijn onder andere documenten, spreadsheets, e-mailberichten, digitale foto's en muziekbestanden. Maak indien mogelijk een reservekopie van alle gegevens voordat u Factory Image Restore gebruikt.

Dell Factory Image Restore (alleen Windows Vista)

- 1 Zet de computer aan. Druk wanneer het Dell-logo verschijnt herhaaldelijk op <F8> om het venster Geavanceerde opstartopties van Vista te openen.
- 2 Selecteer **Uw computer herstellen**.
Het venster Opties voor systeemherstel wordt weergegeven.
- 3 Selecteer een toetsenbordindeling en klik op **Volgende**.

4 Als u toegang wilt tot de herstelopties, moet u zich aanmelden als een lokale gebruiker. Om toegang tot de opdrachtregel te krijgen, typt u administrator in het veld voor de gebruikersnaam en klikt u op OK.

5 Klik op **Dell Factory Image Restore**.



OPMERKING: Afhankelijk van uw configuratie kan het nodig zijn om **Dell Factory Tools** en vervolgens **Dell Factory Image Restore** te selecteren.

6 Klik in het welkomstscherm van Dell Factory Image Restore op **Volgende**. Het scherm Confirm Data Deletion (Verwijdering van gegevens bevestigen) wordt weergegeven.



LET OP: Als u niet verder wilt gaan met Factory Image Restore, klikt u op **Annuleren**.

7 Schakel het selectievakje in om te bevestigen dat u wilt doorgaan met het formatteren van de vaste schijf en het herstellen van de fabrieksinstellingen van de systeemsoftware. Klik vervolgens op **Next** (Volgende).

Het herstelproces begint en kan circa vijf minuten in beslag nemen, of meer. Er wordt een bericht weergegeven wanneer het besturingssysteem en de fabriekstoepassingen zijn hersteld naar fabriekswaarden.

8 Klik op **Voltoeien** om de computer opnieuw op te starten.

De cd Operating System gebruiken

Voordat u begint

Als u overweegt om Windows XP opnieuw te installeren om een probleem met een zojuist geïnstalleerd stuurprogramma te corrigeren, kunt u het best eerst de functie Vorig stuurprogramma van Windows XP proberen. Zie het gedeelte "Terugkeren naar de eerdere versie van een apparaatstuurprogramma" op pagina 62. Als u het probleem niet kunt verhelpen met Vorig stuurprogramma, brengt u het besturingssysteem via Microsoft Windows Systeemherstel terug in de toestand waarin het verkeerde voordat u de nieuwe driver installeerde. Zie het gedeelte "Microsoft® Windows® Systeemherstel gebruiken" op pagina 65.



LET OP: Voordat u de installatie uitvoert, dient u een reservekopie te maken van alle gegevensbestanden op uw primaire vaste schijf. Bij conventionele vasteschijfconfiguraties is de primaire vaste schijf het eerste station dat door de computer wordt gedetecteerd.

Wanneer u Windows opnieuw wilt installeren, hebt u de cd met het *besturingssysteem* van Dell™ en de *Drivers and Utilities Media* van Dell nodig.



OPMERKING: De *Drivers and Utilities Media* van Dell bevat de drivers die tijdens de montage van de computer werden geïnstalleerd. U kunt de cd/dvd *Drivers and Utilities van Dell* met het besturingssysteem gebruiken om de benodigde drivers te installeren. Mogelijk zijn de Dell *Drivers and Utilities media* en de cd *Dell Operating System* niet met de computer meegeleverd - dit is afhankelijk van de regio waar u de computer hebt besteld en of u de cd's hebt aangevraagd.

Windows opnieuw installeren

Het kan 1 tot 2 uren duren voordat het herinstallatieproces is voltooid. Nadat u het besturingssysteem opnieuw hebt geïnstalleerd, moet u ook de apparaatstuurprogramma's, het antivirusprogramma en andere software opnieuw installeren.

- 1 Sla eventuele geopende bestanden op en sluit deze en sluit eventuele geopende programma's af.
- 2 Plaats de schijf met het *besturingssysteem*.
- 3 Klik op **Afsluiten** als het bericht `Windows installeren` wordt weergegeven.
- 4 Start de computer opnieuw op.

Wanneer het DELL-logo verschijnt, drukt u direct op <F12>.



OPMERKING: Als u te lang wacht en het logo van het besturingssysteem verschijnt, wacht u totdat het bureaublad van Microsoft® Windows® wordt weergegeven. Vervolgens sluit u de computer af en probeert u het opnieuw.



OPMERKING: Met de volgende stappen wordt de opstartvolgorde slechts eenmalig gewijzigd. De volgende keer dat u weer opstart zal de computer dit doen volgens de programma's aangegeven in de instellingen van het systeem.

- 5 Wanneer de lijst met opstartbronnen verschijnt, markeert u het `cd/dvd/cd-rw-station` en drukt u op <Enter>.
- 6 Druk op een willekeurige toets voor **Opstarten vanaf cd-rom** en volg de instructies op het scherm om de installatie te voltooien.

Hulp verkrijgen

Hulp verkrijgen

 **WAARSCHUWING:** Wanneer u de computerkap wilt verwijderen, moet u eerst de kabel van de computer en modem uit het stopcontact verwijderen. Houdt u aan de veiligheidsinstructies die bij uw computer zijn geleverd. Raadpleeg voor meer informatie over beste praktijken op het gebied van veiligheid onze website over de naleving van wet-en regelgeving op www.dell.com/regulatory_compliance.

Als u een probleem met de computer ondervindt, kunt u de volgende stappen uitvoeren om het probleem vast te stellen en op te lossen:

- 1 Zie het gedeelte "Tips voor het oplossen van problemen" op pagina 54 voor informatie over het computerprobleem.
- 2 Zie "Dell Diagnostics (Dell-diagnostiek)" op pagina 52 voor procedures en instructies voor het uitvoeren van Dell Diagnostics.
- 3 Vul de "Diagnostische checklist" op pagina 76 in.
- 4 Maak gebruik van het uitgebreide scala aan online diensten van Dell op (support.dell.com) voor hulp tijdens de installatie- en probleemoplossingsprocedures. Zie "Online services" op pagina 72 voor een uitgebreidere lijst van de online diensten van Dell Support.
- 5 Als het probleem niet kan worden opgelost met behulp van de voorgaande stappen, raadpleegt u het gedeelte "online contact opnemen" op pagina 77.



OPMERKING: Neem contact op met Dell Support vanaf een telefoon in de buurt van de desbetreffende computer zodat de medewerkers van technische support u kunnen assisteren tijdens eventuele benodigde procedures.



OPMERKING: De code voor express-service is mogelijk niet in alle landen beschikbaar.

Wanneer het automatische telefoonsysteem van Dell u daarom vraagt, voert u de code voor express-service in om het gesprek rechtstreeks naar de juiste ondersteuningsmedewerker te leiden. Als u niet over een code voor express-service beschikt, moet u de map **Dell Accessoires** openen, dubbelklikken op het pictogram **Express Service Code** en de instructies op het scherm volgen.

Zie voor instructies met betrekking tot het gebruik van de technische ondersteuning van Dell "Technische ondersteuning en klantenservice" op pagina 72.



OPMERKING: Sommige van de onderstaande diensten zijn mogelijk niet beschikbaar in locaties buiten de Verenigde Staten. Bel uw plaatselijke Dell-vertegenwoordiger voor informatie over beschikbaarheid van deze diensten.

Technische ondersteuning en klantenservice

De technische ondersteuning van Dell staat klaar voor al uw vragen met betrekking tot hardware van Dell™. Onze ondersteuningsmedewerkers maken gebruik van diagnostische functionaliteit op de computer voor snelle, nauwkeurige antwoorden.

Zie het gedeelte "Voordat u belt" op pagina 75 voor het opnemen van contact met de ondersteuningsdienst van Dell en raadpleeg vervolgens de contactgegevens voor uw regio, of ga naar support.dell.com.

DellConnect™

DellConnect is een eenvoudige tool die medewerkers van de technische ondersteuning van Dell online toegang biedt tot uw pc op basis van een breedbandverbinding, zodat zij uw probleem onder uw toezicht kunnen diagnosticeren en herstellen. Ga voor meer informatie naar support.dell.com en klik op **DellConnect**.

Online services

Meer informatie over de producten en services van Dell is beschikbaar op de volgende websites:

www.dell.com

www.dell.com/ap (alleen landen in Azië/aan de Grote Oceaan)

www.dell.com/jp (alleen Japan)

www.euro.dell.com (alleen Europa)

www.dell.com/la (landen in Latijns-Amerika en het Caribisch gebied)

www.dell.ca (alleen Canada)

U krijgt via de volgende websites en e-mailadressen contact met de technische ondersteuning van Dell:

- Dell Support-websites:
support.dell.com
support.jp.dell.com (alleen Japan)
support.euro.dell.com (alleen Europa)
- E-mailadressen voor Dell Support:
mobile_support@us.dell.com
support@us.dell.com
la-techsupport@dell.com (alleen landen in Latijns-Amerika en het Caribisch gebied)
apsupport@dell.com (alleen landen in Azië/aan de Grote Oceaan)
- E-mailadressen Dell Marketing en Sales:
apmarketing@dell.com (alleen landen in Azië/aan de Grote Oceaan)
sales_canada@dell.com (alleen Canada)
- Anoniem FTP (file transfer protocol):
ftp.dell.com – Log in als de gebruiker *anonymous* en gebruik uw e-mailadres als wachtwoord.

AutoTech Service

De geautomatiseerde ondersteuningsservice van Dell (AutoTech) bevat antwoorden op de meest gestelde vragen van Dell-klanten over hun laptop of pc.

Wanneer u AutoTech belt, gebruikt u de toetsen van de telefoon om het onderwerp te kiezen dat met uw vragen overeenkomt. Zie het gedeelte "online contact opnemen" op pagina 77 voor het telefoonnummer dat u voor uw regio moet bellen.

Geautomatiseerde bestelstatusservice

U kunt de status van de door u bestelde Dell-producten raadplegen via support.dell.com of bellen met de geautomatiseerde bestelstatusservice. Een opgenomen boodschap zal u vragen om de informatie in te voeren die nodig is om uw bestelling en de status daarvan te vinden. Zie het gedeelte "online contact opnemen" op pagina 77 voor het telefoonnummer dat u voor uw regio moet bellen.

Problemen met een bestelling

Als u een probleem hebt met uw bestelling, zoals ontbrekende onderdelen, verkeerde onderdelen of onjuiste facturering, dient u contact met Dell op te nemen voor hulp. Houd uw factuur of pakbon bij de hand wanneer u belt. Zie het gedeelte "online contact opnemen" op pagina 77 voor het telefoonnummer dat u voor uw regio moet bellen.

Productinformatie

Als u informatie over andere Dell-producten nodig hebt of een bestelling wilt plaatsen, kunt u de website van Dell bezoeken op www.dell.com. Zie voor het relevante telefoonnummer voor uw regio of het nummer van een verkoopspecialist "online contact opnemen" op pagina 77.

Items retourneren voor reparatie of restitutie

Bereid alle items die worden teruggezonden (voor reparatie dan wel restitutie) als volgt voor:

- 1 Neem telefonisch contact op met Dell voor een RMA-nummer voor toegestane artikelretour. Noteer dit nummer op een duidelijk zichtbare plaats op de doos.

Zie het gedeelte "online contact opnemen" op pagina 77 voor het telefoonnummer dat u voor uw regio moet bellen. Voeg een kopie van de factuur toe en een brief waarin u de reden voor teruggave beschrijft.

- 2 Voeg een kopie van de diagnostische checklist toe (zie het gedeelte "Diagnostische checklist" op pagina 76), om aan te geven welke tests u hebt uitgevoerd en welke foutberichten door Dell Diagnostics worden gerapporteerd (zie het gedeelte "online contact opnemen" op pagina 77).

- 3 Stuur alle accessoires mee die bij de geretoureerde items behoren, zoals stroomkabels, software, handleidingen etc. als u in aanmerking voor restitutie komt.
- 4 Verpak de apparatuur die u terugstuurt in de oorspronkelijke verpakking of een vergelijkbare verpakking.

De verzendkosten zijn voor uw eigen rekening. U bent verantwoordelijk voor het verzekeren van de geretoureerde producten en aansprakelijk voor het risico van eventueel verlies tijdens het retourneren van de items naar Dell. Materiaal dat onder rembours wordt verzonden, zal niet worden geaccepteerd.

Als aan bovenstaande voorwaarden niet wordt voldaan, zullen de geretoureerde producten bij het magazijn van Dell worden geweigerd en aan u worden geretourneerd.

Voordat u belt



OPMERKING: Zorg ervoor dat u uw code voor express-service bij de hand hebt wanneer u telefonisch contact met Dell opneemt. Met behulp van deze code kan het geautomatiseerde telefoonsysteem van de Dell-ondersteuning uw gesprek op efficiëntere wijze naar de juiste persoon doorverbinden. Mogelijk wordt u ook om uw serviceplaatje gevraagd. Dit plaatje bevindt zich aan de onderzijde van uw computer.

Vergeet niet de diagnostische checklist in te vullen (zie het gedeelte "Diagnostische checklist" op pagina 76). Zet indien mogelijk uw pc aan voordat u contact met Dell opneemt voor ondersteuning, en bel vanaf een locatie in de buurt van de computer. Mogelijk wordt u gevraagd om enkele opdrachten in te voeren via het toetsenbord, informatie op te geven tijdens het uitvoeren van procedures of andere stappen op het gebied van probleemoplossing uit te voeren die alleen mogelijk zijn vanaf de pc in kwestie. Zorg ervoor dat u de documentatie van de computer bij de hand hebt.



WAARSCHUWING: Volg de veiligheidsinstructies die met de computer zijn meegeleverd voordat u aan de onderdelen in de computer gaat werken. Raadpleeg voor meer informatie over beste praktijken op het gebied van veiligheid onze website over de naleving van wet-en regelgeving op www.dell.com/regulatory_compliance.

Diagnostische checklist

Naam:

Datum:

Adres:

Telefoonnummer:

Serviceplaatje (de streepjescode aan de onderzijde van de computer):

Code voor express-service:

Machtigingsnummer voor het retourneren van materiaal (indien verstrekt door een medewerker van de technische ondersteuning van Dell):

Besturingssysteem en versie:

Apparaten:

Uitbreidingskaarten:

Bent u op een netwerk aangesloten? Ja Nee

Netwerk, versie en netwerkadapter:

Programma's en versies:

Raadpleeg de documentatie die bij uw besturingssysteem werd geleverd om de inhoud van de opstartbestanden van de computer te bepalen. Als de pc is aangesloten op een printer, moet u elk bestand afdrukken. Als dit niet het geval is, dient u de inhoud van elk bestand te noteren alvorens u telefonisch contact met Dell opneemt.

Foutbericht, piepcode of diagnostische code:

Beschrijving van probleem en uitgevoerde probleemoplossingsprocedures:

online contact opnemen

Klanten in de VS kunnen bellen met 800-WWW-DELL (800-999-3355).



OPMERKING: Als u niet over een actieve internetverbinding beschikt, kunt u contactgegevens vinden op de factuur, de pakbon of in de productcatalogus van Dell.

Dell biedt verschillende online en telefonische ondersteuningsdiensten en -mogelijkheden. De beschikbaarheid hiervan verschilt per land en product. Sommige diensten zijn mogelijk niet in uw regio beschikbaar. U neemt als volgt contact op met Dell voor zaken op het gebied van verkoop, technische ondersteuning of klantenservice:

- 1** Ga naar support.dell.com en zoek uw land of regio in het vervolgkeuzemenu **Choose A Country/Region** (Kies een land/regio) onder aan de pagina.
- 2** Klik aan de linkerkant van de pagina op **Contact Us** (neem contact met ons op) en selecteer de juiste service- of supportlink, op basis van uw behoefte.
- 3** Selecteer voor u meest geschikte methode om contact met Dell op te nemen.

Index

A

- aansluiten
 - modem, 12
 - monitor, 9
 - netwerk, 13
 - netwerkkabel, 11
 - stroomkabels, 12
- aanzicht
 - achterkant, 24, 27, 30
 - connectoren op het achterpaneel, 25, 28, 31
 - voorkant, 23
- Algemene Voorwaarden, 8

B

- besturingssysteem
 - Dell Factory Image Restore, 67
 - opnieuw installeren, 7
 - schijf, 68
 - Systeemherstel, 64

C

- code voor express-service, 7
- contact opnemen met Dell, 71, 77

D

- de productsleutel voor het besturingssysteem, 8
- Dell
 - contact opnemen, 71, 77
 - Factory Image Restore, 67
 - software-updates, 59
 - Support Utility, 59
 - technische ondersteuning en klantenservice, 72
 - Technische updateservice, 59
- Dell Diagnostics (Dell-diagnostiek), 52
 - starten vanaf de Drivers and Utilities Media, 53
 - starten vanaf de vaste schijf, 52
- Dell Factory Image Restore, 67
- DellConnect, 72
- diagnostiek
 - Dell, 52
 - pieptoncodes, 42
- documentatie, 7
 - onderhoudshandleiding, 8
 - Technologiehandleiding van Dell, 8
- Drivers and Utilities Media, 7, 62
 - Dell Diagnostics (Dell-diagnostiek), 52

DSS (Desktop System Software), 7

F

Factory Image Restore, 67

foutmeldingen
pieptooncodes, 42

G

geheugen
problemen oplossen, 56

I

informatie omtrent garantie, 8
informatie omtrent wet- en
regelgeving, 8
informatie over ergonomie, 8
informatie overbrengen naar een
nieuwe computer, 18
informatie zoeken, 7
installatie
de computer in een kast
installeren, 14
instellen
computer, 9
internet, 16
snelle setup, 9

internet
instellen, 16
verbinding maken, 16

L

licentielabel, 8
Licentieovereenkomst voor
eindgebruikers (EULA), 8

M

Media
Drivers and Utilities, 7
media
besturingssysteem, 7

N

netwerken, 13
aansluiten, 13

O

Onderhoudshandleiding, 8
ondersteuning, 71
contact opnemen met Dell, 77
DellConnect, 72
on line diensten, 72
regionaal, 72
technische ondersteuning en
klantenservice, 72

ondersteuninginformatie, 8

opnieuw installeren

software, 61

stuurprogramma's en

hulpprogramma's, 62

P

pieptooncodes, 42

probleemoplossing

aan/uit-lampjes, 41

foutmeldingen, 43

herstellen naar een eerdere

werkende stand, 64-65

problemen

herstellen naar een eerdere

werkende stand, 65

problemen oplossen, 8, 41

blauw scherm, 58

computer reageert niet, 57

Dell Diagnostics

(Dell-diagnostiek), 52

geheugen, 56

programma crasht, 57

programma's en compatibiliteit

met Windows, 57

software, 57-58

status aan/uitlampje, 54

stroom, 54

tips, 54

S

S.M.A.R.T, 51

Schijf met besturingssysteem, 7

Serviceplaatje, 7

software

opnieuw installeren, 61

problemen, 57

problemen oplossen, 57-58

updates, 59

specificaties

alle, 33

audio, 34

connectoren, 36

fysiek, 39

geheugen, 33

knoppen en lampjes, 38

milieu, 40

processor, 33

stations, 36

stroom, 39

systeeminformatie, 33

uitbreidingsbus, 34

video, 34

stroom

problemen oplossen, 54

status aan/uit-lampje, 54

stuurprogramma's, 61

aangeven, 61

Drivers and Utilities Media, 7

opnieuw installeren, 62

teruggaan naar een eerdere

versie, 62

Systeemherstel, 64-65

inschakelen, 66

T

- technologiehandleiding van Dell, 8
- telefoonnummers, 77

U

- updates
 - software en hardware, 59

V

- veiligheidsinformatie, 8
- verbinding maken
 - internet, 16

W

Windows Vista

- Dell Factory Image Restore, 67
- functie Vorig stuurprogramma, 62
- opnieuw installeren, 7
- Systeemherstel, 64-65
- terugkeren naar de eerdere versie
 - van een apparaatstuurprogramma, 62
- wizard
 - Programmacompatibiliteit, 57

Windows XP

- functie Vorig stuurprogramma, 62
- internetverbinding instellen, 17
- opnieuw installeren, 7
- Systeemherstel, 64-65
- terugkeren naar de eerdere versie
 - van een apparaatstuurprogramma, 62
- wizard Bestanden en Instellingen
 - overzetten, 18

Windows-licentielabel, 8

- wizard Bestanden en Instellingen
 - overzetten, 18

wizards

- wizard Bestanden en Instellingen
 - overzetten, 18
- wizard
 - Programmacompatibiliteit, 57