

Dell™ Vostro™ 420/220/220s

セットアップおよびクイック リファレンスガイド

このガイドは、お使いのコンピュータの機能概要、仕様、クイックセットアップ、ソフトウェア、トラブルシューティングの情報を記載しています。OS、デバイス、およびテクノロジーの詳細については、support.jp.dell.comで『Dell テクノロジガイド』を参照してください。

モデル：DCSCLF、DCSCMF、DCSCSF

メモ、注意、警告



メモ：コンピュータを使いやすいするための重要な情報を説明しています。



注意：ハードウェアの損傷やデータの損失の可能性を示し、その危険を回避するための方法を説明しています。



警告：物的損害、けが、または死亡の原因となる可能性があることを示しています。

Dell™ n シリーズコンピュータをご購入いただいた場合、このマニュアルの Microsoft® Windows® オペレーティングシステムについての説明は適用されません。

Macrovision 製品通知

この製品には、Macrovision Corporation および他の権利所有者が所有する一定の米国 特許権および知的所有権によって保護されている著作権保護技術が組み込まれています。本製品の著作権保護テクノロジーは Macrovision Corporation に使用権限があり、同社の許可がない限り、家庭内および限定的な表示にのみ使用することを目的としています。リバースエンジニアリングや分解は禁止されています。

この文書の情報は、事前の通知なく変更されることがあります。

© 2008 すべての著作権は Dell Inc. にあります。

Dell Inc. の書面による許可のない複製は、いかなる形態においても厳重に禁じられています。

本書に使用されている商標：Dell、Dell のロゴ、Vostro、および DellConnect は Dell Inc. の商標です。Bluetooth は Bluetooth SIG, Inc. の登録商標で、Dell はその使用权を所有します。Intel、Celeron、Pentium、Core2 Duo および Core2 Quad は米国またはその他の国における Intel Corporation の登録商標です。Blu-ray Disc は Blu-ray Disc Association の商標です。Microsoft、Windows、および Windows Vista は米国またはその他の国における Microsoft Corporation の商標または登録商標です。

この文書では、上記記載以外の商標および会社名が使用されている場合があります。それらの商標や会社名は、一切 Dell Inc. に帰属するものではありません。

モデル：DCSCLF、DCSCMF、DCSCSF

2008 年 9 月

P/N M319H Rev.A00

目次

| | | |
|---|------------------------------|----|
| 1 | 情報の調べ方 | 7 |
| 2 | コンピュータのセットアップ | 9 |
| | クイックセットアップ | 9 |
| | お使いのコンピュータのエンクロージャへの取り付け | 14 |
| | インターネットへの接続 | 16 |
| | インターネット接続のセットアップ | 16 |
| | 新しいコンピュータへの情報の転送 | 18 |
| | Microsoft® Windows Vista® OS | 18 |
| | Microsoft Windows® XP | 18 |
| 3 | コンピュータについて | 23 |
| | Vostro 420 の正面図 | 23 |
| | Vostro 420 の背面図 | 24 |
| | Vostro 420 の背面パネルのコネクタ | 25 |
| | Vostro 220 の正面図 | 26 |
| | Vostro 220 の背面図 | 27 |
| | Vostro 220 の背面パネルのコネクタ | 28 |
| | Vostro 220s の正面図 | 29 |

| | | |
|----------|--|-----------|
| | Vostro 220s の背面図 | 30 |
| | Vostro 220s の背面パネルのコネクタ | 31 |
| 4 | 仕様 | 33 |
| 5 | トラブルシューティング | 41 |
| | 問題の解決に役立つ情報 | 41 |
| | 電源ライト | 41 |
| | ビープコード | 42 |
| | エラーメッセージ | 43 |
| | システムメッセージ | 50 |
| | ソフトウェアとハードウェアの問題の トラブルシューティング | 52 |
| | Dell Diagnostics (診断) プログラム | 52 |
| | トラブルシューティングのヒント | 54 |
| | 電源の問題 | 55 |
| | メモリの問題 | 56 |
| | フリーズおよびソフトウェアの問題 | 57 |
| | デルテクニカルアップデートサービス | 59 |
| | デルサポートユーティリティ | 59 |
| 6 | ソフトウェアの再インストール | 61 |
| | ドライバ | 61 |
| | ドライバの確認 | 61 |
| | ドライバおよびユーティリティの 再インストール | 62 |
| | お使いのオペレーティングシステムの復元 | 64 |

| | |
|---|-----------|
| Microsoft® Windows® システムの 復元の使い方 | 65 |
| Dell™ Factory Image Restore の使い方 | 67 |
| 『オペレーティングシステム』メディ アの使い方 | 68 |
| | |
| 7 困ったときは | 71 |
| テクニカルサポートを受けるには | 71 |
| テクニカルサポートとカスタマー サービス | 72 |
| DellConnect™ | 72 |
| オンラインサービス | 72 |
| FAX 情報サービス | 73 |
| 24 時間納期案内電話サービス | 74 |
| ご注文に関する問題 | 74 |
| 製品情報 | 74 |
| 保証期間中の修理と返品について | 74 |
| お問い合わせになる前に | 75 |
| デルへのお問い合わせ | 77 |
| | |
| 索引 | 79 |

情報の調べ方

 **メモ**：一部の機能やメディアはオプションであり、出荷時にコンピュータに付属していない場合があります。特定の国では使用できない機能やメディアもあります。

 **メモ**：追加の情報がコンピュータに同梱されている場合があります。

| マニュアル / メディア / ラベル | 目次 |
|--|---|
| サービスタグ / エクスプレスサービスコード サービスタグ / エクスプレスサービスコードは、コンピュータに貼付されています。 | <ul style="list-style-type: none"> サービスタグは、support.jp.dell.com をご参照の際に、またはサポートへのお問い合わせの際に、コンピュータの識別に使用します。 エクスプレスサービスコードを利用すると、サポートに直接電話で問い合わせることができます。 |
| Drivers and Utilities メディア 『Drivers and Utilities』メディアとして CD、DVD、またはその他のメディアが、お使いのコンピュータに同梱されている場合があります。 | <ul style="list-style-type: none"> コンピュータの Diagnostics（診断）プログラム お使いのコンピュータ用のドライバ <p>メモ：ドライバおよびマニュアルのアップデート版は、support.jp.dell.com で入手できます。</p> <ul style="list-style-type: none"> DSS（デスクトップシステムソフトウェア） Readme ファイル <p>メモ：メディアに収録されている Readme ファイルは、マニュアルの作成後にシステムに追加された変更や、技術者や専門知識をお持ちのユーザーを対象とするテクニカルリファレンスなどが記載されています。</p> |

| マニュアル / メディア / ラベル | 目次 |
|--|---|
| <p>オペレーティングシステムメディア</p> <p>『オペレーティングシステム』は、CD または DVD メディアとしてお使いのコンピュータに同梱されている場合があります。</p> | <ul style="list-style-type: none"> OS の再インストール |
| <p>安全、認可機関、保証およびサポートに関するマニュアル</p> <p>この種の情報は、お使いのコンピュータに同梱されている場合があります。認可機関に関するその他の情報については、www.dell.com の www.dell.com/regulatory_compliance にある規制順守のホームページを参照してください。</p> | <ul style="list-style-type: none"> 保証情報 契約条項（米国内のみ） 安全にお使いいただくための注意 認可機関の情報 快適な使い方 エンドユーザーライセンス契約 |
| <p>サービスマニュアル</p> <p>お使いのコンピュータの『サービスマニュアル』は、support.jp.dell.com でご覧いただけます。</p> | <ul style="list-style-type: none"> 部品の取り外しおよび取り付け方法 システムの設定方法 トラブルシューティングおよび問題解決の方法 |
| <p>Dell テクノロジガイド</p> <p>『Dell テクノロジガイド』は、support.jp.dell.com でご覧いただけます。</p> | <ul style="list-style-type: none"> お使いのオペレーティングシステムについて デバイスの使い方とメンテナンス RAID、インターネット、Bluetooth®、ワイヤレステクノロジー、E-メール、ネットワークおよびその他さまざまなテクノロジーについて。 |
| <p>Microsoft® Windows® ライセンスラベル</p> <p>お使いの Microsoft Windows ライセンスは、コンピュータに貼付されています。</p> | <ul style="list-style-type: none"> オペレーティングシステムのプロダクトキーが記載されています。 |

コンピュータのセットアップ

クイックセットアップ

! 警告：本項の手順を開始する前に、コンピュータに付属しているガイドの安全にお使いいただくための注意事項をお読みください。安全にお使いいただくためのベストプラクティスの追加情報に関しては、規制順守ホームページ (www.dell.com/regulatory_compliance) をご覧ください。

✍ メモ：ご注文いただかなかったデバイスは、同梱されていない場合があります。

- 1 白色の DVI ケーブルまたは青色の VGA ケーブルのどちらか 1 つのみを使ってモニターを接続します。VGA ケーブルは、DVI - VGA アダプタを使用することで、DVI コネクタを備えたビデオポートで使用できます。

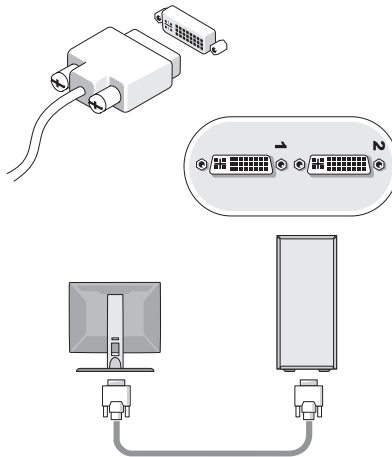

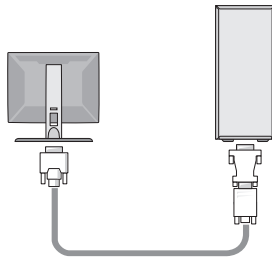
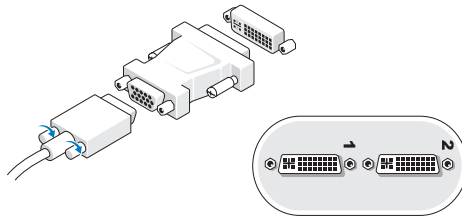
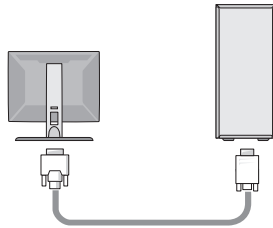
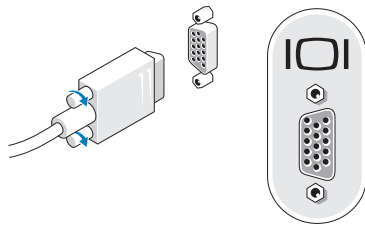

- 2 キーボードまたはマウスなどの USB デバイスを接続します。

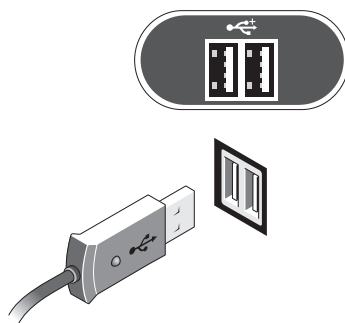

- 3 ネットワークケーブルを接続します。

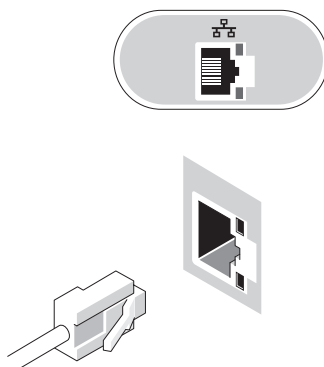

4 モデムを接続します。

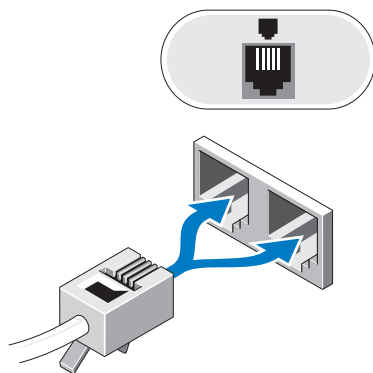

5 電源ケーブル（単一または複数）を接続します。

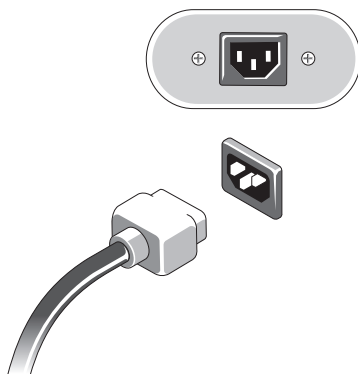

6 モニターとコンピュータの電源ボタンを押します。

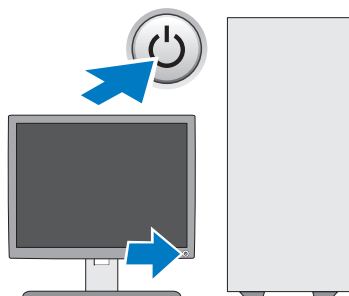

7 お使いのネットワークに接続します。

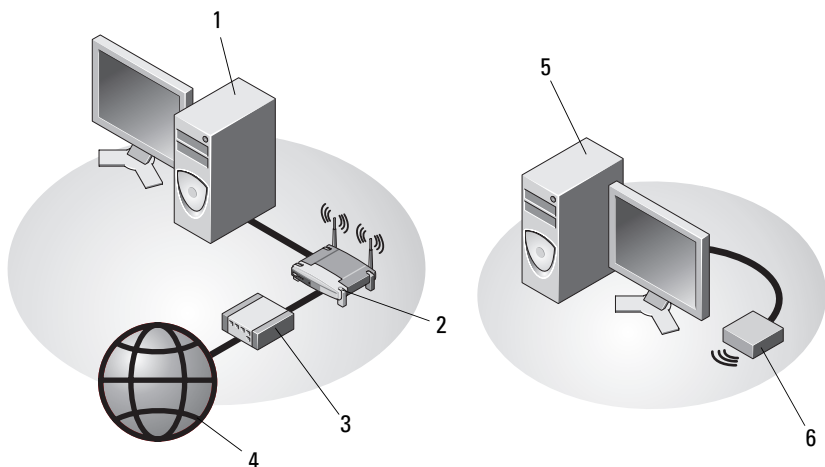

- | | |
|--------------------------------------|-----------------|
| 1 ネットワークアダプタを搭載した デスクトップコンピュータ | 2 ワイヤレスルータ |
| 3 ケーブルモデムまたは DSL モデム | 4 インターネットサービス |
| 5 USB ワイヤレスアダプタを搭載し たデスクトップコンピュータ | 6 USB ワイヤレスアダプタ |

お使いのコンピュータのエンクロージャへの取り付け

お使いのコンピュータをエンクロージャに取り付けると、空気の流れが妨げられ、コンピュータのパフォーマンスに影響する場合があります。コンピュータが過熱する原因にもなる可能性があります。コンピュータをエンクロージャに設置する場合は、次のガイドラインに従ってください。

 **警告：**コンピュータをエンクロージャに設置する前に、お使いのコンピュータに付属しているガイドの安全にお使いいただくための注意事項をお読みください。安全にお使いいただくためのベストプラクティスの追加情報に関しては、規制順守ホームページ (www.dell.com/regulatory_compliance) をご覧ください。

 **注意：**本書に示す動作時の温度仕様は、動作時の最大周囲温度です。コンピュータをエンクロージャに設置する場合は、室内の周囲温度を考慮する必要があります。例えば、室内の周囲温度が 25°C の場合、コンピュータの仕様によっては、わずか 5 ~ 10°C 上昇するだけで最大動作温度に達します。お使いのコンピュータの仕様の詳細については、33 ページの「仕様」を参照してください。

- コンピュータの通気が正常に行われるように、通気孔があるすべての面に少なくとも約 10 cm の空間を確保してください。
- エンクロージャに扉がある場合、前面および背面エンクロージャを通じて、少なくとも 30 パーセントの空気循環を可能にする種類の扉である必要があります。

 **注意：**通気を妨げるエンクロージャにはコンピュータを設置しないでください。通気が妨げられると、コンピュータのパフォーマンスが影響を受けたり、場合によってはオーバーヒートの原因にもなります。

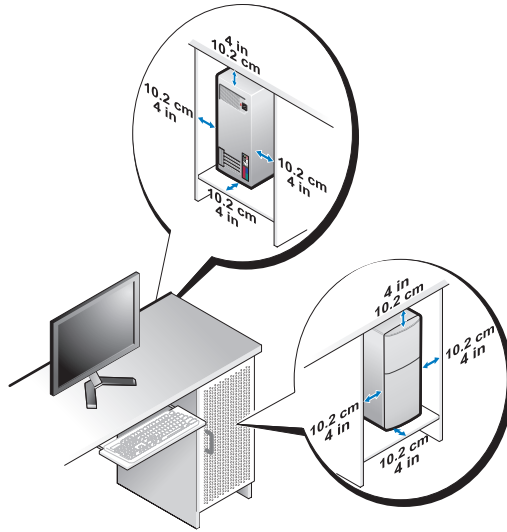

- コンピュータを机の上または下の角に設置する場合は、通気が正常に行われるように、コンピュータの背面から壁までに少なくとも約 5 cm の空間を確保してください。

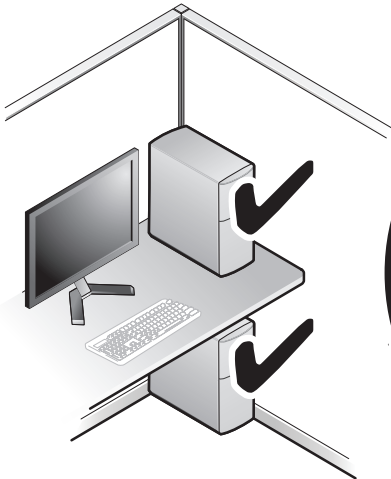

インターネットへの接続

 **メモ**：ISP および ISP が提供するオプションは国によって異なります。

インターネットに接続するには、モデムまたはネットワーク接続、および ISP（インターネットサービスプロバイダ）が必要です。ダイヤルアップ接続をお使いの場合、インターネット接続をセットアップする前に、コンピュータのモデムコネクタおよび壁の電話コンセントに電話線を接続します。DSL または ケーブル（衛星）モデム接続をお使いの場合、セットアップの手順についてはご契約の ISP または携帯電話サービスにお問い合わせください。

インターネット接続のセットアップ

デスクトップ上にある ISP から提供されたショートカットを使用してインターネット接続をセットアップするには、次の手順を実行します。

- 1 開いているファイルをすべて保存してから閉じ、実行中のプログラムをすべて終了します。
- 2 Microsoft® Windows® デスクトップで ISP のアイコンをダブルクリックします。
- 3 画面の手順に従ってセットアップを完了します。

デスクトップに ISP のアイコンがない場合、または別の ISP を使ってインターネット接続をセットアップしたい場合は、下記の該当する項の手順を実行します。

 **メモ**：インターネットに接続できない場合は、『Dell テクノロジガイド』を参照してください。過去にインターネットに正常に接続できていた場合、ISP のサービスが停止している可能性があります。サービスの状態について ISP に確認するか、後でもう一度接続してみてください。

 **メモ**：ご契約の ISP 情報をご用意ください。ISP に登録していない場合は、**インターネット接続**ウィザードをご利用ください。

Microsoft® Windows Vista® OS

- 1 開いているファイルをすべて保存してから閉じ、実行中のプログラムをすべて終了します。
- 2 Windows Vista スタートボタン  → **コントロールパネル** をクリックします。

- 3 ネットワークとインターネットのインターネットへの接続 をクリックします。
 - 4 インターネットへの接続 ウィンドウで、希望する接続方法によって、**ブロードバンド (PPPoE)** または **ダイヤルアップ** をクリックします。
 - DSL、衛星モデム、ケーブルテレビのモデム、または Bluetooth ワイヤレステクノロジー接続を使用する場合は、**ブロードバンド** を選択します。
 - ダイヤルアップモデムまたは ISDN を使用する場合は、**ダイヤルアップ** を選択します。
-  **メモ**：どの接続タイプを選択すべきかわからない場合は、**選択についての説明を表示します** をクリックするか、ご契約の ISP にお問い合わせください。
- 5 画面の指示に従って、ISP から提供されたセットアップ情報を使用してセットアップを完了します。

Microsoft Windows® XP

- 1 開いているファイルをすべて保存してから閉じ、実行中のプログラムをすべて終了します。
- 2 **スタート** → **Internet Explorer** → **インターネットに接続** をクリックします。
- 3 次のウィンドウで、該当する以下のオプションをクリックします。
 - ISP と契約していない場合は、**インターネット サービス プロバイダ (ISP) の一覧から選択する** をクリックします。
 - ISP からセットアップ情報を入手済みであるが、セットアップ CD を受け取っていない場合は、**接続を手動でセットアップする** をクリックします。
 - セットアップ CD を持っている場合は、**ISP から提供された CD を使用する** をクリックします。
- 4 **次へ** をクリックします。

手順 3 で **接続を手動でセットアップする** を選んだ場合は、手順 5 に進みます。それ以外の場合は、画面の手順に従ってセットアップを完了してください。

-  **メモ**：どの種類の接続を選んだらよいかわからない場合は、ご契約の ISP にお問い合わせください。
- 5 インターネットにどう接続しますか？ で該当するオプションをクリックし、**次へ** をクリックします。
 - 6 ISP から提供されたセットアップ情報を使って、セットアップを完了します。

新しいコンピュータへの情報の転送

Microsoft® Windows Vista® OS

- 1 Windows Vista のスタートボタン  をクリックし、**ファイルと設定を転送する** → **Windows Easy Transfer をスタートする** をクリックします。
- 2 **ユーザーアカウント制御** ダイアログボックスで、**続行** をクリックします。
- 3 **新しい転送を開始する** または **実行中の転送を続行する** をクリックします。
- 4 Windows 転送ツール ウィザードの画面の指示に従います。

Microsoft Windows® XP

Microsoft Windows XP には、データを元のコンピュータから新しいコンピュータに転送する、ファイルと設定の転送ウィザードがあります。

新しいコンピュータにネットワーク接続またはシリアル接続を介してデータを転送したり、書き込み可能 CD などのリムーバブルメディアにデータを保存したりできます。

-  **メモ**：古いコンピュータから新しいコンピュータに情報を転送するには、シリアルケーブルを 2 台のコンピュータの入力 / 出力 (I/O) ポートに直接接続します。
- 2 台のコンピュータで直接ケーブルを設置する手順については、マイクロソフトのウェブサイトにて『How to Set Up a Direct Cable Connection Between Two Computers in Windows XP』という文書を参照してください。この情報は、特定の国では使用できない場合もあります。

新しいコンピュータに情報を転送するには、ファイルと設定の転送ウィザードを実行する必要があります。

再インストール用メディアを使用してファイルと設定の転送ウィザードを実行する場合



メモ：この手順では、『再インストール用』メディアが必要です。このメディアはオプションなので、出荷時にすべてのコンピュータに付属しているわけではありません。

新しいコンピュータに情報を転送するには次の手順を実行します。

- 1 ファイルと設定の転送ウィザードを開きます。これには、**スタート** → **プログラム** → **アクセサリ** → **システムツール** → **ファイルと設定の転送ウィザード** をクリックします。
- 2 **ファイルと設定の転送ウィザードの開始** 画面が表示されたら、**次へ** をクリックします。
- 3 **これはどちらのコンピュータですか？** 画面で、**転送先の新しいコンピュータ** → **次へ** をクリックします。
- 4 **Windows XP CD がありますか？** 画面で **Windows XP CD からウィザードを使います** → **次へ** をクリックします。
- 5 **今、古いコンピュータに行ってください** 画面が表示されたら、古いコンピュータまたはソースコンピュータに行きます。このときに、**次へ** をクリックしないでください。

古いコンピュータからデータをコピーするには次の手順を実行します。

- 1 古いコンピュータで、Windows XP の『再インストール用』メディアを挿入します。
- 2 **Microsoft Windows XP へようこそ** 画面で、**追加のタスクを実行する** をクリックします。
- 3 **何を転送しますか？** 画面で、**ファイルと設定を転送する** → **次へ** とクリックします。
- 4 **これはどちらのコンピュータですか？** 画面で、**転送元の古いコンピュータ** → **次へ** をクリックします。
- 5 **転送方法を選択してください** 画面で希望の転送方法をクリックします。

- 6 **何を転送しますか？** 画面で転送する項目を選択し、**次へ** をクリックします。

情報がコピーされた後、**ファイルと設定の収集フェーズ**を処理しています ... 画面が表示されます。

- 7 **完了** をクリックします。

新しいコンピュータにデータを転送するには次の手順を実行します。

- 1 新しいコンピュータの **今、古いコンピュータに行ってください**。画面で、**次へ** をクリックします。

- 2 **ファイルと設定はどこにありますか？** 画面で設定とファイルの転送方法を選択し、**次へ** をクリックします。

ウィザードは収集したファイルと設定を新しいコンピュータに適用します。

- 3 **完了** 画面で **終了** をクリックしてから、新しいコンピュータを再起動します。

『再インストール用』メディアを使用せずにファイルと設定の転送ウィザードを実行する場合

『再インストール用』メディアを使用せずに、ファイルと設定の転送ウィザードを実行するには、バックアップイメージファイルをリムーバブルメディアに作成できるウィザードディスクを作成する必要があります。

ウィザードディスクを作成するには、Windows XP を搭載した新しいコンピュータを使用して、以下の手順を実行します。

- 1 ファイルと設定の転送ウィザードを開きます。これには、**スタート → プログラム → アクセサリ → システムツール → ファイルと設定の転送ウィザード** をクリックします。
- 2 **ファイルと設定の転送ウィザードの開始** 画面が表示されたら、**次へ** をクリックします。
- 3 **これはどちらのコンピュータですか？** 画面で、**転送先の新しいコンピュータ → 次へ** をクリックします。
- 4 **Windows XP CD がありますか？** 画面で、**次のドライブでウィザードディスクを作成する → 次へ** をクリックします。
- 5 書き込み可能 CD などのリムーバブルメディアを挿入して、**OK** をクリックします。

6 ディスク作成が完了したら、今、古いコンピュータに行ってください。というメッセージが表示されますが、**次へ**はクリックしないでください。

7 古いコンピュータに移動します。

古いコンピュータからデータをコピーするには次の手順を実行します。

1 古いコンピュータにウィザードディスクを挿入し、**スタート → ファイル名を指定して実行** をクリックします。

2 **ファイル名を指定して実行** ウィンドウの **名前** フィールドで、**fastwiz** (該当するリムーバブルメディア) へのパスを参照して入力し **OK** をクリックします。

3 **ファイルと設定の転送ウィザードの開始** 画面で、**次へ** をクリックします。

4 **これはどちらのコンピュータですか?** 画面で、**転送元の古いコンピュータ** → **次へ** をクリックします。

5 **転送方法を選択してください** 画面で希望の転送方法をクリックします。

6 **何を転送しますか?** 画面で転送する項目を選択し、**次へ** をクリックします。

情報がコピーされた後、**ファイルと設定の収集フェーズを処理しています ...** 画面が表示されます。

7 **完了** をクリックします。

新しいコンピュータにデータを転送するには次の手順を実行します。



1 新しいコンピュータの **今、古いコンピュータに行ってください** 画面で、**次へ** をクリックします。

2 **ファイルと設定はどこにありますか?** 画面で設定とファイルの転送方法を選択し、**次へ** をクリックします。画面の指示に従います。

ウィザードは収集されたファイルと設定を読み取り、それらを新しいコンピュータに適用します。

設定とファイルがすべて適用されると、**収集フェーズを処理しています...** 画面が表示されます。

3 **完了** をクリックして、新しいコンピュータを再起動します。

-  **メモ**：この手順の詳細については、support.dell.com で文書 #154781 (「What Are The Different Methods To Transfer Files From My Old Computer To My New Dell™ Computer Using the Microsoft® Windows® XP Operating System?」) を検索してください。
-  **メモ**：Dell™ Knowledge Base のマニュアルにアクセスできない国もあります。

コンピュータについて

Vostro 420 の正面図

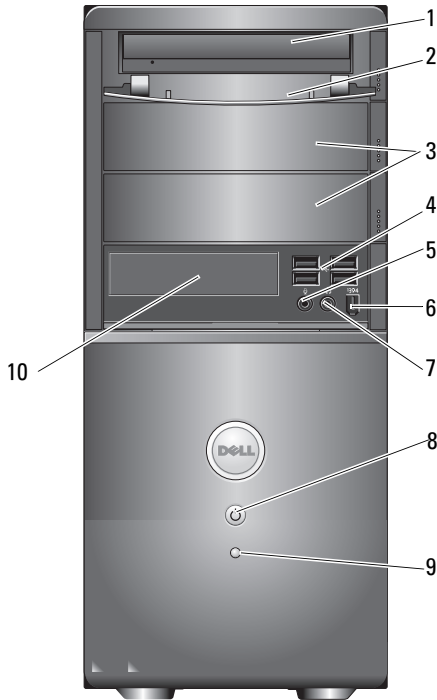

- | | | | |
|---|-------------------|---|-----------------------|
| 1 | 光学ドライブ | 2 | ドライブベイの前面パネル（開いた状態） |
| 3 | オプションの光学ドライブベイ（2） | 4 | USB 2.0 コネクタ（4） |
| 5 | マイクコネクタ | 6 | IEEE 1394 コネクタ（オプション） |

- | | | | |
|---|--------------------|----|------------------------|
| 7 | ヘッドフォンコネクタ | 8 | 電源ボタンと電源ライト |
| 9 | ドライブアクティビティ ライト | 10 | メディアカードリーダー (オプション) |

Vostro 420 の背面図

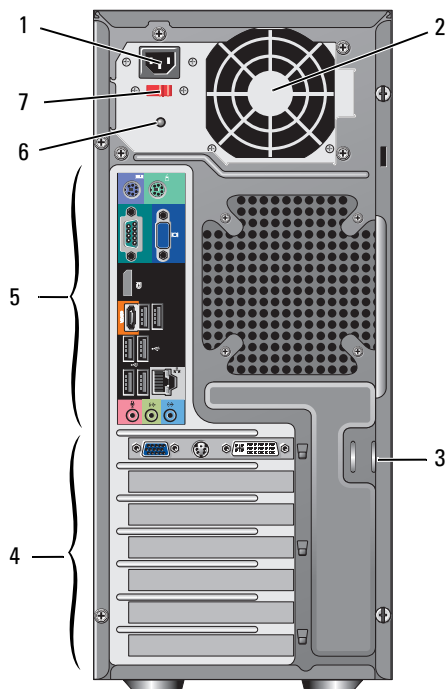

- | | | | |
|---|--------------------------|---|-----------|
| 1 | 電源ケーブルコネクタ | 2 | 電源装置通気孔 |
| 3 | セキュリティケーブル/パドロック クリング | 4 | 拡張カードスロット |
| 5 | 背面パネルコネクタ | 6 | 電源装置ライト |
| 7 | 電圧セレクトスイッチ | | |

Vostro 420 の背面パネルのコンネクタ

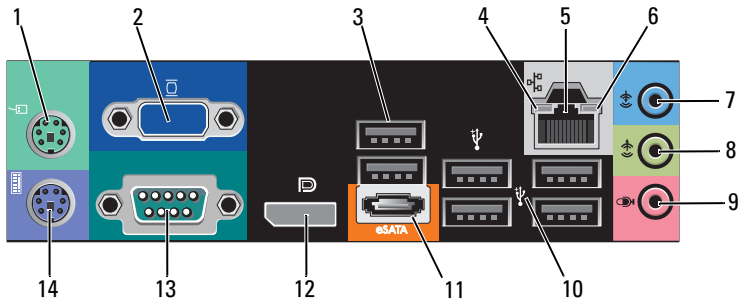

- | | | | |
|----|------------------|----|------------------|
| 1 | PS/2 マウスコネクタ | 2 | VGA コネクタ |
| 3 | USB 2.0 コネクタ (2) | 4 | リンク保全ライト |
| 5 | ネットワークアダプタコネクタ | 6 | ネットワークアクティビティライト |
| 7 | ライン入力コネクタ | 8 | ライン出力コネクタ |
| 9 | マイクコネクタ | 10 | USB 2.0 コネクタ (4) |
| 11 | eSATA コネクタ | 12 | ディスプレイポート |
| 13 | シリアルコネクタ (9 ピン) | 14 | PS/2 キーボードコネクタ |

Vostro 220 の正面図

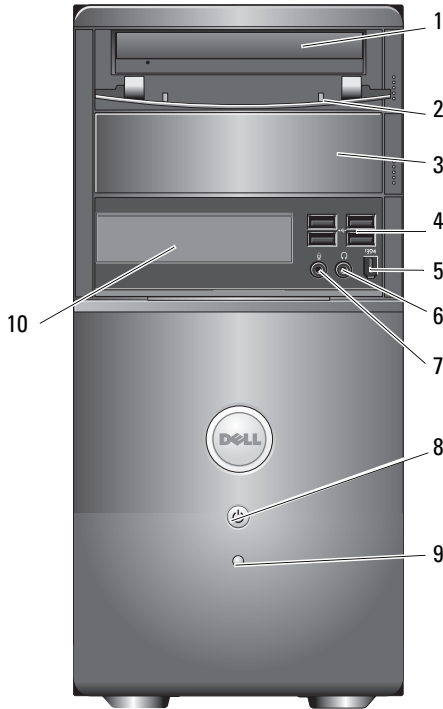

- | | | | |
|---|-----------------------|----|---------------------|
| 1 | 光学ドライブ | 2 | ドライブベイの前面パネル（開いた状態） |
| 3 | オプションの光学ドライブベイ | 4 | USB 2.0 コネクタ（4） |
| 5 | IEEE 1394 コネクタ（オプション） | 6 | ヘッドフォンコネクタ |
| 7 | マイクコネクタ | 8 | 電源ボタンと電源ライト |
| 9 | ドライブアクティビティライト | 10 | メディアカードリーダー（オプション） |

Vostro 220 の背面図

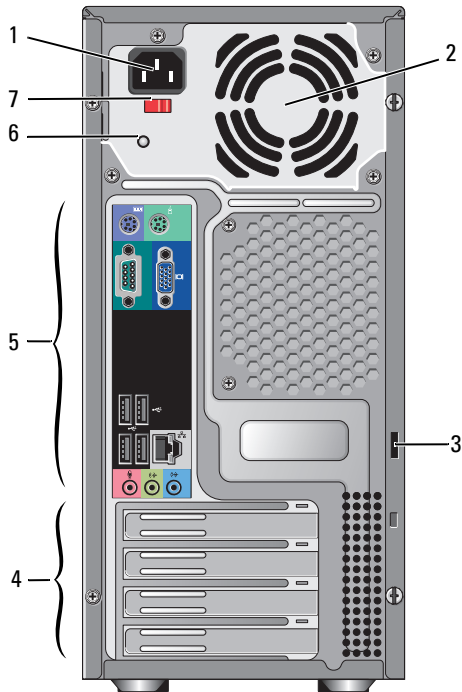

- | | | | |
|---|--------------------------|---|-----------|
| 1 | 電源ケーブルコネクタ | 2 | 電源装置通気孔 |
| 3 | セキュリティケーブル/パドロック クリング | 4 | 拡張カードスロット |
| 5 | 背面パネルコネクタ | 6 | 電源装置ライト |
| 7 | 電圧セレクタスイッチ | | |

Vostro 220 の背面パネルのコネクタ

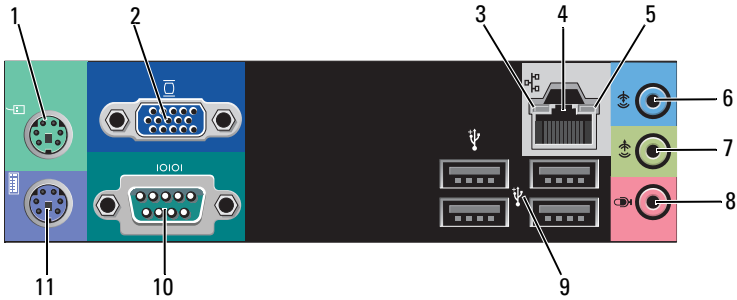

- | | | | |
|----|------------------|----|----------------|
| 1 | PS/2 マウスコネクタ | 2 | VGA コネクタ |
| 3 | リンク保全ライト | 4 | ネットワークアダプタコネクタ |
| 5 | ネットワークアクティビティライト | 6 | ライン入力コネクタ |
| 7 | ライン出力コネクタ | 8 | マイクコネクタ |
| 9 | USB 2.0 コネクタ (4) | 10 | シリアルコネクタ |
| 11 | PS/2 キーボードコネクタ | | |

Vostro 220s の正面図

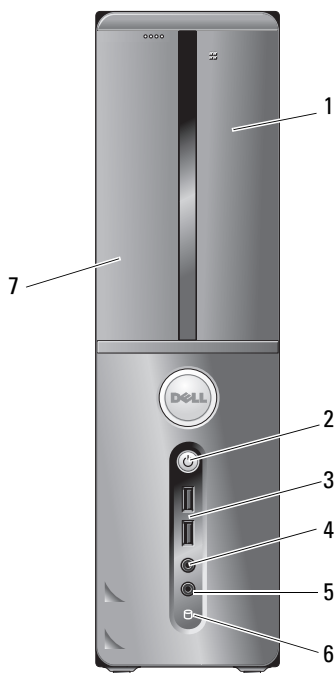

- | | | | |
|---|--------------------|---|----------------|
| 1 | メディアカードリーダー（オプション） | 2 | 電源ボタンと電源ライト |
| 3 | USB 2.0 コネクタ（2） | 4 | ヘッドフォンコネクタ |
| 5 | マイクコネクタ | 6 | ドライブアクティビティライト |
| 7 | 光学ドライブ | | |

Vostro 220s の背面図

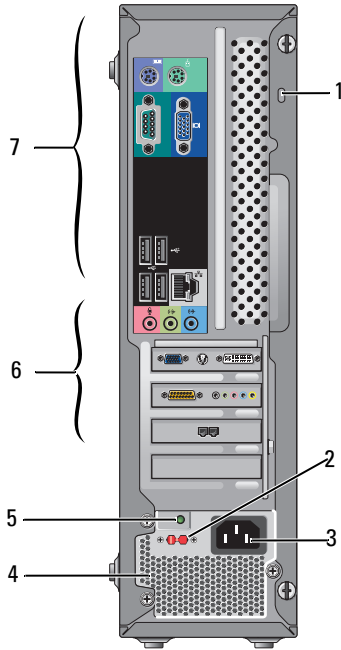

- | | | | |
|---|--------------------------|---|-----------|
| 1 | セキュリティケーブル/パドロック クリング | 2 | 電圧セクタスイッチ |
| 3 | 電源コネクタ | 4 | 電源装置通気孔 |
| 5 | 電源装置ライト | 6 | 拡張カードスロット |
| 7 | 背面パネルコネクタ | | |

Vostro 220s の背面パネルのコネクタ

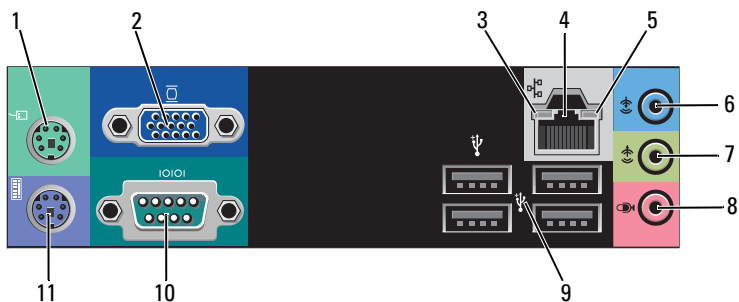

- | | | | |
|----|------------------|----|----------------|
| 1 | PS/2 マウスコネクタ | 2 | VGA コネクタ |
| 3 | リンク保全ライト | 4 | ネットワークアダプタコネクタ |
| 5 | ネットワークアクティビティライト | 6 | ライン入力コネクタ |
| 7 | ライン出力コネクタ | 8 | マイクコネクタ |
| 9 | USB 2.0 コネクタ (4) | 10 | シリアルコネクタ |
| 11 | PS/2 キーボードコネクタ | | |

仕様



メモ：提供される内容は地域により異なる場合があります。コンピュータの構成に関する詳細については、**スタート → ヘルプとサポート** をクリックし、コンピュータに関する情報を表示するためのオプションを選択してください。

プロセッサ

プロセッサタイプ

| | |
|-----------------|--|
| Vostro 420 | インテル® Core™ 2 Quad プロセッサ、Core™ 2 Duo プロセッサ |
| Vostro 220/220s | インテル Core™ 2 Duo プロセッサ、Celeron® プロセッサ、Pentium® プロセッサ |

L2 (レベル 2) キャッシュ 最低 512 KB、最大 12 MB

フロントサイドバス 800 MHz、1066 MHz、または 1333 MHz

システム情報

| | |
|------------------|--|
| チップセット | Intel G45 plus ICH10R |
| RAID サポート | RAID 0、1 |
| DMA チャンネル | 8 |
| 割り込みレベル | 24 |
| BIOS チップ (NVRAM) | 8 MB |
| NIC | 10/100/1000 Mbps 通信が可能な内蔵ネットワークインタフェース |

メモリ

| | |
|----------|--|
| タイプ | DDR2 800 MHz SDRAM (DDR2 667 MHz 搭載可能) |
| メモリのコネクタ | Vostro 420 : 4 Vostro 220/220s : 2 |
| メモリ容量 | 512 MB、1 GB、または 2 GB |

メモリ (続き)

最小メモリ 512 MB

最大搭載メモリ 4 GB

 **メモ**：プロセッサをアップグレードする場合、インテル Core2 Quad プロセッサ固有のアーキテクチャにより、システム基板と電源装置もアップグレードの対象になります。

ビデオ

タイプ：

内蔵 Intel GMA X4500HD

外付け デュアルディスプレイ対応

メモ：PCIe x16 グラフィックカードスロットで外付けグラフィックオプションをサポートします。

メモ：Blu-ray Disc Ver. 1.1 の再生機能および DVMT (playback and Dynamic Video Memory Technology) をサポートしています。

オーディオ

タイプ Realtek ALC662 (5.1 チャンネルオーディオ)

拡張バス

バスのタイプ PCI 2.3
G45 の場合：PCI Express 2.0 (PCIe-x16)
ICH10R の場合：PCI Express 1.1 (PCIe-x1)
SATA 1.0 および 2.0
USB 2.0

バス速度 133 MB/ 秒 (PCI)
x1 スロット双方向速度 — 500 MB/ 秒 (PCI Express)
x16 スロット双方向速度 — 8 GB/ 秒 (PCI Express)
1.5 Gbps および 3.0 Gbps (SATA)
480 Mbps 高速、12 Mbps 最高速度、1.2 Mbps 低速 (USB)

拡張バス（続き）

PCI カード

| | |
|-------|-----------------|
| コネクタ数 | Vostro 420 |
| | PCIe x16 x 1 |
| | PCIe x1 x 2 |
| | PCI x 4 |
| | Vostro 220/220s |
| | PCIe x16 x 1 |
| | PCIe x1 x 1 |
| | PCI x 2 |

コネクタサイズ 124 ピン

コネクタデータ幅（最大） 32 ビット

x1 PCI Express カード

| | |
|--------------|---------------------|
| コネクタ | 1 |
| コネクタサイズ | 36 ピン |
| コネクタデータ幅（最大） | PCI Express レーン x 1 |

x16 PCI Express カード

| | |
|--------------|----------------------|
| コネクタ | 1 |
| コネクタサイズ | 164 ピン |
| コネクタデータ幅（最大） | PCI Express レーン x 16 |

ドライブ

外部アクセス用

Vostro 420

5.25 インチオプティカルディスクドライブ x 3
USB 接続 3.5 インチフロッピーディスクドライブ
またはメディアカードリーダー（オプション）
x 1

Vostro 220

5.25 インチオプティカルディスクドライブ x 2
USB 接続 3.5 インチフロッピーディスクドライブ
またはメディアカードリーダー（オプション）
x 1

Vostro 220s

5.25 インチオプティカルディスクドライブ x 1
3.5 インチフロッピーディスクドライブまたはメ
ディアカードリーダー（オプション） x 1

内部アクセス用

Vostro 420 : 3.5 インチ SATA ドライブベイ（最
大 4 台搭載可能）

Vostro 220/220s : 3.5 インチ SATA ドライブベイ
（最大 2 台搭載可能）

メモ：内蔵および外付けのドライブベイには、HDD など、標準の 5.25 インチ
ベイまたは 3.5 インチベイ対応デバイスおよびショートサイズデバイスを搭載
できます。

利用可能なデバイス

- 3.5 インチ SATA ハードドライブ（オプションで
80 GB から 1 TB にアップグレード可能）
- SATA DVD、SATA CD-RW/DVD コンボドライブ、
SATA DVD+/-RW、SATA BD コンボドライブ
（Blu-ray は再生のみ）、SATA Blu-ray R/W
- Bluetooth[®] 搭載 3.5 インチ USB メディアカード
リーダー x 1
- 外付け USB 接続フロッピーディスクドライブ

コネクタ

外付けコネクタ：

| | |
|------------|---|
| ビデオ | VGA コネクタ ディスプレイポート (Vostro 420 のみ) |
| ネットワークアダプタ | RJ-45 コネクタ |
| USB | USB 2.0 準拠 (2.0 A 外部アダプターによる外付け USB デバイスへの電源供給) Vostro 420 内部コネクタ x 2 前面 x 4 背面 x 6 Vostro 220 内部コネクタ x 2 前面 x 4 背面 x 4 Vostro 220s 内部コネクタ x 2 前面 x 2 背面 x 4 |
| オーディオ | 5.1 チャンネル対応 |

システム基板コネクタ：

| | |
|-------------|---|
| シリアル ATA | Vostro 420：7 ピンコネクタ x 7 Vostro 220/220s：7 ピンコネクタ x 7 |
| 内蔵 USB デバイス | 10 ピンコネクタ (2 個の USB ポートをサポート) x 1 |
| プロセッサファン | 4 ピンコネクタ x 1 |
| シャーシファン | 3 ピンコネクタ x 1 |
| PCI 2.3 | Vostro 420：124 ピンコネクタ x 4 Vostro 220/220s：124 ピンコネクタ x 2 |

コネクタ (続き)

| | |
|------------------------|---|
| PCI Express x 1 | Vostro 420 : 36 ピンコネクタ x 2 Vostro 220/220s : 36 ピンコネクタ x 1 |
| PCI Express x 16 | 164 ピンコネクタ x 1 |
| 前面パネルコントロール | 10 ピンコネクタ x 1 |
| 正面パネル USB | Vostro 420/220 : 10 ピンコネクタ x 2 Vostro 220s : 10 ピンコネクタ x 1 |
| 前面パネルオーディオ HDA ヘッダー | 10 ピンコネクタ x 1 |
| プロセッサ | 775 ピンコネクタ x 1 |
| メモリ | Vostro 420 : 240 ピンコネクタ x 4 Vostro 220/220s : 240 ピンコネクタ x 2 |
| 電源 12V | 4 ピンコネクタ x 1 |
| 電源 | 24 ピンコネクタ x 1 |

コントロールとライト

コンピュータの前面

| | |
|--------------------|---|
| 電源ボタン | 押しボタン |
| 電源ライト | 青色のライト — 青色の点滅はスリープ状態、青色の点灯は電源がオンの状態です。 橙色のライト — 橙色の点滅は、電源の問題を示します。これは、電源装置の問題である可能性があります。コンピュータが起動しないときの橙色のライトの点灯は、システム基板が初期化を開始できないことを示します (55 ページの「電源の問題」を参照)。 オフ — システムは、停止状態、スリープ状態、または電源が入っていない状態のいずれかです。 |
| ドライブアクティビティ ライト | 青色のライト — コンピュータが SATA ハードディスクドライブまたは CD/DVD からデータを読み取っている、またはそれらにデータを書き込んでいることを示します。 |

コントロールとライト (続き)

コンピュータの背面

リンク保全ライト (内蔵 ネットワークアダプタ上) 緑色のライト — ネットワークとコンピュータの間の接続が良好です。

オフ (消灯) — コンピュータがネットワークへの物理的な接続を検出していません。

ネットワークアクティビティライト (内蔵ネットワークアダプタ上) 黄色の点滅ライト

電源

DC 電源ユニット

ワット数 Vostro 420 : 350 W
Vostro 220 : 300 W
Vostro 220s : 250 W

最大熱消費 (MHD) 1194 BTU/hr (350 W 電源装置)
1023 BTU/hr (300 W 電源装置)
853 BTU/hr (250 W 電源装置)
メモ : 熱消費は電源ユニットのワット数定格によって算出されています。

電圧 (電圧設定に関する重要な情報については、コンピュータに付属しているガイドの安全にお使いいただくための注意事項を参照してください)。 Vostro 420 : 115/230 VAC、50/60 Hz、8A/4A
Vostro 220 : 115/230 VAC、50/60 Hz、7A/4A
Vostro 220s : 115/230 VAC、50/60 Hz、6A/3A

コイン型電池 3 V CR2032 コイン型リチウムバッテリー

サイズと重量

Vostro 420 高さ — 41.4 cm
幅 — 18.3 cm
奥行き — 48.2 cm
重量 — 11 ~ 13.8 kg

サイズと重量 (続き)

| | |
|-------------|--------------------|
| Vostro 220 | 高さ — 35.44 cm |
| | 幅 — 16.94 cm |
| | 奥行き — 42.67 cm |
| | 重量 — 9.8 ~ 10.5 kg |
| Vostro 220s | 高さ — 35.4 cm |
| | 幅 — 10 cm |
| | 奥行き — 41.5 cm |
| | 重量 — 7.98 ~ 8.9 kg |

環境

温度：

動作時 10 ~ 35°C

保管時 -40 ~ 65°C

相対湿度 20 ~ 80 パーセント (結露しないこと)

最大耐久震度：

動作時 0.0002 G²/Hz で 5 ~ 350 Hz

保管時 0.001 ~ 0.01 G²/Hz で 5 ~ 500 Hz

最大耐久衝撃：

動作時 パルス持続時間 2 ミリ秒 +/- 10% で 40 G +/- 5%
(51 cm/秒に相当)

保管時 パルス持続時間 2 ミリ秒 +/- 10% で 105 G +/- 5%
(127 cm/秒に相当)

高度：

動作時 -15.2 ~ 3,048 m

保管時 -15.2 ~ 10,668 m

空气中浮遊汚染物質レベル G2、または ISA-571.04-1985 が定める規定値以内

トラブルシューティング

⚠ 警告：感電の可能性、動作中のファン羽根による裂傷、またはその他予期しないけがを防ぐため、カバーを開く前には必ずコンピュータの電源プラグをコンセントから抜いてください。

⚠ 警告：本項の手順を開始する前に、コンピュータに付属しているガイドの安全にお使いいただくための注意事項をお読みください。安全にお使いいただくためのベストプラクティスの追加情報に関しては、規制順守ホームページ (www.dell.com/regulatory_compliance) をご覧ください。

問題の解決に役立つ情報

電源ライト

コンピュータの前面にある 2 色の電源ボタンライトは、点滅したり点灯したりすることでさまざまな動作状態を示します。

- 電源ライトが消灯している場合は、コンピュータの電源が切れているか、電力が供給されていません。
- 電源ライトが青色に点灯していて、コンピュータが応答しない場合は、ディスプレイが接続されていて電源が入っていることを確認してください。
- 電源ライトが青色に点滅している場合、コンピュータはスタンバイモードに入っています。キーボードのキーを押したり、マウスを動かしたり、電源ボタンを押したりすると、通常の動作が再開されます。電源ライトが橙色に点滅していて、コンピュータに電源が供給されている場合、メモリモジュールまたはグラフィックカードといったデバイスが誤作動しているか、正しく取り付けられていない可能性があります。
- 電源ライトが橙色に点灯している場合、電源の問題または内蔵デバイスの誤作動の可能性があります。

ビーブコード

お使いのコンピュータの起動時に、モニターにエラーメッセージまたは問題を表示できない場合、ビーブ音が連続して鳴ることがあります。この連続したビーブ音はビーブコードと呼ばれ、問題を特定します。ビーブコードには、連続する3つの短いビーブ音があります。このビーブコードは、コンピュータがシステム基板障害の可能性を検出したことを知らせます。

起動時にコンピュータがビーブ音を発する場合、次の手順を実行します。

- 1 ビーブコードを書き留めます。
- 2 Dell Diagnostics（診断）プログラムを実行し、その原因をつきとめます（52 ページの「Dell Diagnostics（診断）プログラム」を参照）。

| コード (連続する短い ビーブ音) | 説明 | 推奨する改善策 |
|-------------------------|--|--|
| 1 | BIOS チェックサム障害。システム基板上に障害が発生している可能性があります。 | デルにお問い合わせください。 |
| 2 | メモリモジュールが検出されない | <ol style="list-style-type: none">1 取り付けられているメモリモジュールが2つ以上の場合、両方のモジュールを取り外して、モジュールの1つを再度取り付けし（support.jp.dell.com でお使いの『サービスマニュアル』を参照）、コンピュータを再起動します。コンピュータが正常に起動する場合、別のモジュールを取り付けます。障害のあるモジュールが見つかるまで、あるいはエラーなしにすべてのモジュールを取り付けなおせるまで続けます。2 正常に動作している同じ種類のメモリがある場合は、そのメモリをコンピュータに取り付けます（support.jp.dell.com でお使いの『サービスマニュアル』を参照）。3 問題が解決しない場合、デルにお問い合わせください。 |

| コード (連続 する短い ビープ音) | 説明 | 推奨する改善策 |
|-----------------------------|---|--|
| 3 | システム基板障害 の可能性 | デルにお問い合わせください。 |
| 4 | RAM 書き込み / 読み取り障害 | <ol style="list-style-type: none"> 特別なメモリモジュールまたはメモリコネクタの設置要件がないか確認します (support.jp.dell.com でお使いの『サービスマニュアル』を参照)。 取り付けるメモリモジュールにお使いのコンピュータとの互換性があることを確認します (support.jp.dell.com でお使いの『サービスマニュアル』を参照)。 問題が解決しない場合、デルにお問い合わせください。 |
| 5 | リアルタイムク ロック障害 バッテ リー障害またはシ ステム基板障害の 可能性があります。 | <ol style="list-style-type: none"> バッテリーを交換します (support.jp.dell.com でお使いの『サービスマニュアル』を参照)。 問題が解決しない場合、デルにお問い合わせください。 |
| 6 | ビデオ BIOS テスト 障害 | デルにお問い合わせください。 |
| 7 | CPU キャッシュテ スト障害 | デルにお問い合わせください。 |

エラーメッセージ

 **警告**：本項の手順を開始する前に、コンピュータに付属しているガイドの安全にお使いいただくための注意事項をお読みください。安全にお使いいただくためのベストプラクティスの追加情報に関しては、規制順守ホームページ (www.dell.com/regulatory_compliance) をご覧ください。

メッセージがリストにない場合は、メッセージが表示されたときに実行していたオペレーティングシステムまたはプログラムのマニュアルを参照してください。

補助デバイスエラー — タッチパッドまたは外付けマウスに問題がある可能性があります。外付けマウスを使用している場合、ケーブル接続を確認します。セットアップユーティリティで **Pointing Device** オプション

の設定を有効にします。詳細に関しては、**support.jp.dell.com** の『サービスマニュアル』を参照してください。問題が解決しない場合は、デルにお問い合わせください（77 ページの「デルへのお問い合わせ」を参照）。

コマンド名またはファイル名が違います — 正しいコマンドを入力したか、スペースの位置は正しいか、パス名は正しいかを確認します。

障害によりキャッシュが無効になりました — マイクロプロセッサに内蔵のプライマリキャッシュに問題が発生しました。デルにお問い合わせください（77 ページの「デルへのお問い合わせ」を参照）。

CD ドライブコントローラエラー — コンピュータからのコマンドに CD ドライブが応答しません。

データエラー — ハードディスクドライブがデータを読めません。

使用可能メモリが減少しています — メモリモジュールに問題があるか、またはメモリモジュールが正しく取り付けられていない可能性があります。メモリモジュールを取り付けなおし、必要に応じて、メモリモジュールを交換します。詳細に関しては、**support.jp.dell.com** の『サービスマニュアル』を参照してください。

ディスク C: の初期化失敗 — ハードディスクドライブの初期化に失敗しました。Dell Diagnostics（診断）プログラムの Hard-Disk Drive テストを実行します（52 ページの「Dell Diagnostics（診断）プログラム」を参照）。

ドライブの準備ができていません — 操作を続行する前に、ベイにハードディスクドライブがある必要があります。ハードディスクドライブベイにハードディスクドライブを取り付けます。詳細に関しては、**support.jp.dell.com** の『サービスマニュアル』を参照してください。

PCMCIA カードの読み取りエラー — コンピュータが、ExpressCard を認識できません。カードを挿入しなおすか、別のカードを使用してください。詳細に関しては、**support.jp.dell.com** の『サービスマニュアル』を参照してください。

拡張メモリの容量が変更されています — 不揮発性メモリ（NVRAM）に記録されているメモリ容量が、実際に取り付けられているメモリ容量と一致しません。コンピュータを再起動します。エラーが再度表示される場合は、デルにお問い合わせください（77 ページの「デルへのお問い合わせ」を参照）。

コピーするファイルが大きすぎて受け側のドライブに入りません — 指定のディスクにコピーするにはファイルサイズが大きすぎます。またはディスクがいっぱいで入りません。他のディスクにコピーするか容量の大きなディスクを使用します。

ファイル名には、\ / : * ? “ < > | といった文字は使用できません。 — これらの記号をファイル名に使用しないでください。

ゲート A20 障害 — メモリモジュールがしっかりと接続されていない可能性があります。メモリモジュールを取り付けなおし、必要に応じて、メモリモジュールを交換します。詳細に関しては、**support.jp.dell.com** の『サービスマニュアル』を参照してください。

一般的な障害 — オペレーティングシステムはコマンドを実行できません。通常、このメッセージの後には具体的な情報（例えば、Printer out of paper [プリンタの用紙がありません]）が付きます。適切な対応策をとります。

ハードディスクドライブ設定エラー — コンピュータがドライブの種類を識別できません。コンピュータをシャットダウンし、ハードディスクドライブを取り外してから (**support.jp.dell.com** でお使いの『サービスマニュアル』を参照)、コンピュータを CD から起動します。次に、コンピュータをシャットダウンし、ハードドライブを再度取り付けて、コンピュータを再起動します。Dell Diagnostics (診断) プログラムの Hard-Disk Drive テストを実行します (52 ページの「Dell Diagnostics (診断) プログラム」を参照)。

ハードディスクドライブコントローラエラー 0 — ハードディスクドライブがコンピュータからのコマンドに 응답しません。コンピュータをシャットダウンし、ハードディスクドライブを取り外してから (**support.jp.dell.com** の『サービスマニュアル』を参照)、コンピュータを CD から起動します。次に、コンピュータをシャットダウンし、ハードドライブを再度取り付けて、コンピュータを再起動します。問題が解決しない場合、別のドライブを取り付けます。Dell Diagnostics (診断) プログラムの Hard-Disk Drive テストを実行します (52 ページの「Dell Diagnostics (診断) プログラム」を参照)。

ハードディスクドライブ障害 — ハードディスクドライブがコンピュータからのコマンドに 응답しません。コンピュータをシャットダウンし、ハードディスクドライブを取り外してから (**support.jp.dell.com** でお使いの『サービスマニュアル』を参照)、コンピュータを CD から起動します。次に、コンピュータをシャットダウンし、ハードドライブを再度取り付けて、コンピュータを再起動します。問題が解決しない場

合、別のドライブを取り付けます。Dell Diagnostics（診断）プログラムの Hard-Disk Drive テストを実行します（52 ページの「Dell Diagnostics（診断）プログラム」を参照）。

ハードディスクドライブ読み取り障害 — ハードディスクドライブが不良である可能性があります。コンピュータをシャットダウンし、ハードディスクドライブを取り外してから（support.jp.dell.com の『サービスマニュアル』を参照）、コンピュータを CD から起動します。次に、コンピュータをシャットダウンし、ハードドライブを再度取り付けて、コンピュータを再起動します。問題が解決しない場合、別のドライブを取り付けます。Dell Diagnostics（診断）プログラムの Hard-Disk Drive テストを実行します（52 ページの「Dell Diagnostics（診断）プログラム」を参照）。

起動可能なメディアを挿入します — オペレーティングシステムは、フロッピーディスクまたは CD などの起動用以外のメディアから起動しようとしています。起動可能なメディアを挿入します。

システム情報が間違っています。セットアップユーティリティを実行してください — システム設定情報がハードウェア構成と一致しません。このメッセージは、メモリモジュールの取り付け後に最もよく表示されます。セットアップユーティリティ内の対応するオプションを修正します。詳細に関しては、support.jp.dell.com の『サービスマニュアル』を参照してください。

キーボードクロックラインエラー — 外付けキーボードを使用している場合は、ケーブル接続を確認します。Dell Diagnostics（診断）プログラムの KeyBoard Controller テストを実行します（52 ページの「Dell Diagnostics（診断）プログラム」を参照）。

キーボードコントローラエラー — 外付けキーボードを使用している場合は、ケーブル接続を確認します。コンピュータを再起動し、起動ルーチン中にキーボードまたはマウスに触れないようにします。Dell Diagnostics（診断）プログラムの KeyBoard Controller テストを実行します（52 ページの「Dell Diagnostics（診断）プログラム」を参照）。

キーボードデータラインエラー — 外付けキーボードを使用している場合は、ケーブル接続を確認します。Dell Diagnostics（診断）プログラムの KeyBoard Controller テストを実行します（52 ページの「Dell Diagnostics（診断）プログラム」を参照）。

キーボードスタックキーエラー — 外付けキーボードまたはキーパッドの、ケーブル接続を確認します。コンピュータを再起動し、起動ルーチン中にキーボードまたはキーに触れないようにします。Dell Diagnostics (診断) プログラムの Stuck Key テストを実行します (52 ページの「Dell Diagnostics (診断) プログラム」を参照)。

MEDIA DIRECT では、ライセンスコンテンツにはアクセスできません —

Dell™ MediaDirect™ では、ライセンスファイルに対するデジタル権限管理 (DRM) 制限を検証できないので、ライセンスファイルを再生できません (52 ページの「Dell Diagnostics (診断) プログラム」を参照)。

アドレス、読み取り値、期待値でメモリアドレスライン障害 — メモリモジュールに問題があるか、メモリモジュールが正しく取り付けられていない可能性があります。メモリモジュールを取り付けなおし、必要に応じて、メモリモジュールを交換します。詳細に関しては、**support.jp.dell.com** の『サービスマニュアル』を参照してください。

メモリの割り当てエラー — 実行しようとしているソフトウェアが、オペレーティングシステム、他のアプリケーションプログラム、またはユーティリティと拮抗しています。コンピュータをシャットダウンし、30 秒待ってから再起動します。再度プログラムを実行してみます。エラーメッセージが依然として表示される場合、ソフトウェアのマニュアルを参照してください。

アドレス、読み取り値、期待値におけるメモリデータラインエラー —

メモリモジュールに問題があるか、メモリモジュールが正しく取り付けられていない可能性があります。メモリモジュールを取り付けなおし、必要に応じて、メモリモジュールを交換します。詳細に関しては、**support.jp.dell.com** の『サービスマニュアル』を参照してください。

メモリ、読み取り値、期待値でメモリダブルワードロジック障害 — メモリモジュールに問題があるか、メモリモジュールが正しく取り付けられていない可能性があります。メモリモジュールを取り付けなおし、必要に応じて、メモリモジュールを交換します。詳細に関しては、**support.jp.dell.com** の『サービスマニュアル』を参照してください。

アドレス、読み取り値、期待値でメモリ奇数 / 偶数ロジック障害 — メモリモジュールに問題があるか、メモリモジュールが正しく取り付けられていない可能性があります。メモリモジュールを取り付けなおし、必要に応じて、メモリモジュールを交換します。詳細に関しては、**support.jp.dell.com** の『サービスマニュアル』を参照してください。

アドレス、読み取り値、期待値におけるメモリ読み書きエラー — メモリモジュールに問題があるか、メモリモジュールが正しく取り付けられていない可能性があります。メモリモジュールを取り付けなおし、必要に応じて、メモリモジュールを交換します。詳細に関しては、**support.jp.dell.com** の『サービスマニュアル』を参照してください。

起動デバイスがありません — コンピュータがハードディスクドライブを見つけることができません。ハードディスクドライブが起動デバイスの場合、ドライブが適切に装着されており、起動デバイスとして区分（パーティション）されているか確認します。

ハードディスクドライブにブートセクターがありません — オペレーティングシステムが破損している可能性があります。デルにお問い合わせください（77 ページの「デルへのお問い合わせ」を参照）。

タイマーチェック割り込み信号がありません — システム基板上のチップが誤動作している可能性があります。Dell Diagnostics（診断）プログラムの System Set テストを実行します（52 ページの「Dell Diagnostics（診断）プログラム」を参照）。

メモリまたはリソースが不足しています。いくつかのプログラムを閉じて、やりなおしてください — 開いているプログラムの数が多すぎます。すべてのウィンドウを閉じ、使用するプログラムのみを開きます。

オペレーティングシステムが見つかりません — ハードドライブを取り付けなおします（**support.jp.dell.com** の『サービスマニュアル』を参照）。問題が解決しない場合は、デルにお問い合わせください（77 ページの「デルへのお問い合わせ」を参照）。

オプション ROM のチェックサムが正しくありません — オプション ROM に問題があります。デルにお問い合わせください（77 ページの「デルへのお問い合わせ」を参照）。

必要な .DLL ファイルが見つかりません — アプリケーションプログラムに必要なファイルがありません。プログラムを削除してから、再インストールします。

Microsoft® Windows Vista® の場合：

- 1 Windows Vista スタートボタン  → **コントロールパネル** → **プログラム** → **プログラムと機能** をクリックします。
- 2 削除するプログラムを選択します。
- 3 **アンインストール** をクリックします。

- 4 インストール手順については、プログラムのマニュアルを参照してください。

Microsoft Windows® XP の場合：

- 1 **スタート→コントロールパネル→プログラムの追加と削除→プログラムと機能** をクリックします。
- 2 削除するプログラムを選択します。
- 3 **アンインストール** をクリックします。
- 4 インストール手順については、プログラムのマニュアルを参照してください。

セクターが見つかりません — オペレーティングシステムがハードディスクドライブ上のセクターを見つけることができません。ハードディスクドライブに不良セクターがあるか、FAT が破損している可能性があります。Windows のエラーチェックユーティリティを実行して、ハードディスクドライブのファイル構造を調べます。Windows ヘルプとサポート（**スタート→ヘルプとサポート** をクリックします）を参照してください。多くのセクターに障害がある場合、可能であればデータをバックアップして、ハードドライブを再フォーマットします。

シークエラー — オペレーティングシステムがハードディスクドライブ上の特定のトラックを見つけることができません。

シャットダウンエラー — システム基板上のチップが誤動作している可能性があります。Dell Diagnostics（診断）プログラムの System Set テストを実行します（52 ページの「Dell Diagnostics（診断）プログラム」を参照）。

内部時計の電源損失 — システム設定が破損しています。コンピュータをコンセントに接続してバッテリーを充電します。問題が解決されない場合、セットアップユーティリティを起動してデータの復元を試してから、すぐにプログラムを終了します（support.jp.dell.com）にある『サービスマニュアル』を参照）。メッセージが表示される場合は、デルにお問い合わせください（77 ページの「デルへのお問い合わせ」を参照）。

内部時計の停止 — システム設定をサポートする予備バッテリーを、再充電する必要がある可能性があります。コンピュータをコンセントに接続してバッテリーを充電します。問題が解決しない場合は、デルにお問い合わせください（77 ページの「デルへのお問い合わせ」を参照）。

内部時計が設定されていません。セットアップユーティリティを実行し

てください — セットアップユーティリティで設定した時刻または日付が内部時計と一致しません。日付と時刻 オプションの設定を修正します。詳細に関しては、support.jp.dell.com の『サービスマニュアル』を参照してください。

タイマーチップカウンタ 2 が失敗しました — システム基板上のチップが誤動作している可能性があります。Dell Diagnostics (診断) プログラムの System Set テストを実行します (52 ページの「Dell Diagnostics (診断) プログラム」を参照)。

プロテクトモードで予期せぬ割り込みがありました — キーボードコントローラが誤動作しているか、メモリモジュールの接続に問題がある可能性があります。Dell Diagnostics (診断) プログラムの System Memory テストおよび KeyBoard Controller テストを実行します (52 ページの「Dell Diagnostics (診断) プログラム」を参照)。

x:\ にアクセスできません。ドライブの準備ができていません — ドライブにディスクを入れ、再試行してください。

警告：バッテリーの充電残量が極めて低下しています — バッテリーの充電量が不足しています。バッテリーを交換するか、コンピュータをコンセントに接続します。または、休止モードを有効にするか、コンピュータをシャットダウンします。

システムメッセージ



メモ：受け取ったメッセージがリストにない場合は、メッセージが表示されたときに実行されていたオペレーティングシステムまたは、プログラムのマニュアルを参照してください。

警告。このシステムの前回の起動時に、チェックポイント [NNNN] で障害が発生しました。(警告！このシステムの前回の起動時に、チェックポイント [NNNN] で障害が発生しました。この問題を解決するには、このチェックポイントをメモしてデルテクニカルサポートにお問い合わせください。) — 同じエラーによって、コンピュータは 3 回連続して起動ルーチンを終了できませんでした (サポートを受けるには 77 ページの「デルへのお問い合わせ」を参照)。

CMOS チェックサムエラー — システム基板上に障害が発生しているか、または RTC バッテリーが低下している可能性があります。バッテリーを交換します。お使いの support.jp.dell.com の『サービスマニュアル』、または 77 ページの「デルへのお問い合わせ」を参照してください。

CPU ファン障害 — プロセッサファン障害の可能性があります。プロセッサファンを交換します。お使いの support.jp.dell.com の『サービスマニュアル』を参照してください。

ハードディスクドライブ障害 — ハードディスクドライブ POST 実行中に発生したハードディスクドライブ障害の可能性があります。ケーブルを確認またはハードディスクドライブを交換するか、サポートを受けるには 77 ページの「デルへのお問い合わせ」を参照してください。

ハードディスクドライブ読み取り障害 — ハードディスクドライブ起動テスト中にハードディスクドライブ障害が発生した可能性があります (サポートを受けるには 77 ページの「デルへのお問い合わせ」を参照)。

キーボード障害 — キーボード障害、またはキーボードケーブルが緩んでいる可能性があります。

起動デバイスがありません — ハードディスクドライブ上に起動可能なパーティションが存在しない、ハードディスクドライブケーブルがしっかりと接続されていない、または起動可能なデバイスが存在しません。

- ハードドライブが起動デバイスの場合、ケーブルがドライブに適切に取り付けられていて、起動デバイスとしてパーティション分割されていることを確認します。
- セットアップユーティリティを起動し、起動順序の情報が正しいことを確認します (support.jp.dell.com の『サービスマニュアル』を参照)。

タイマーチェック割り込み信号がありません — システム基板上のチップが誤動作しているかまたはシステム基板障害の可能性があります (サポートは 77 ページの「デルへのお問い合わせ」を参照)。

USB 過電流エラー — USB デバイスを取り外してください。USB デバイスに外部電源を使用します。

注意 - ハードディスクドライブの自己監視システムには、パラメーターが通常の動作範囲を超えていることがレポートされています。デルではデータを定期的にバックアップすることをお勧めしています。範囲外のパラメーターは、潜在的なハードディスクドライブの問題を示す場合とそうでない場合があります。— S.M.A.R.T エラー、ハードディスクドライブ障害の可能性があります。この障害により、BIOS 設定で有効とされたり無効とされたりする可能性があります。

ソフトウェアとハードウェアの問題のトラブルシューティング

デバイスが OS のセットアップ中に検知されない、または、検知されても設定が正しくない場合は、ハードウェアに関するトラブルシューティングを利用して OS とハードウェアの不適合の問題を解決できます。

ハードウェアに関するトラブルシューティングを開始するには、次の手順を実行します。

Windows Vista の場合

- 1 Windows Vista スタートボタン  をクリックしてから、**ヘルプとサポート** をクリックします。
- 2 検索フィールドに、ハードウェアに関するトラブルシューティングと入力し、<Enter> キーを押して検索を開始します。
- 3 検索結果のうち、問題を最もよく表しているオプションを選択し、残りのトラブルシューティング手順に従います。

Windows XP の場合

- 1 **スタート → ヘルプとサポート** をクリックします。
- 2 検索フィールドに **ハードウェアに関するトラブルシューティング** と入力し、<Enter> キーを押して検索を開始します。
- 3 **問題を解決する** 項で、**ハードウェアに関するトラブルシューティング** をクリックします。
- 4 **ハードウェアに関するトラブルシューティング** の一覧で、問題を適切に示すオプションを選択し、**次へ** をクリックしてトラブルシューティングの残りの手順に従います。

Dell Diagnostics (診断) プログラム

 **警告**：本項の手順を開始する前に、コンピュータに付属しているガイドの安全にお使いいただくための注意事項をお読みください。安全にお使いいただくためのベストプラクティスの追加情報に関しては、規制順守ホームページ (www.dell.com/regulatory_compliance) をご覧ください。

Dell Diagnostics (診断) プログラムを使用する場合

コンピュータに問題が発生した場合、デルテクニカルサポートに問い合わせる前に、「フリーズおよびソフトウェアの問題」のチェック事項 (57 ページの「フリーズおよびソフトウェアの問題」を参照) を実行してから、Dell Diagnostics (診断) プログラムを実行してください。

作業を始める前に、これらの手順を印刷しておくことをお勧めします。

 **注意：** Dell Diagnostics（診断）プログラムは Dell コンピュータでのみ機能します。

 **メモ：** Dell の『Drivers and Utilities』メディアはオプションなので、出荷時にすべてのコンピュータに付属しているわけではありません。

support.jp.dell.com の『サービスマニュアル』を参照して、コンピュータの設定情報を再検討し、テストするデバイスがセットアップユーティリティに表示され、アクティブであることを確認します。

Dell Diagnostics（診断）プログラムをハードドライブまたはデルが提供する『Drivers and Utilities』メディアから起動します。

Dell Diagnostics（診断）プログラムのハードディスクドライブからの起動

 **メモ：** コンピュータの画面に画像が表示されない場合は、77 ページの「デルへのお問い合わせ」を参照してください。

- 1 コンピュータが、正確に動作することが確認されているコンセントに接続されていることを確かめます。
- 2 コンピュータの電源を入れます（または再起動します）。
- 3 DELL™ のロゴが表示されたら、すぐに <F12> キーを押します。起動メニューから **Diagnostics** を選択し、<Enter> キーを押します。



 **メモ：** キーを押すタイミングが遅れて、オペレーティングシステムのロゴが表示されてしまったら、Microsoft® Windows® デスクトップが表示されるのを待ち、コンピュータをシャットダウンして操作をやりなおしてください。

 **メモ：** 診断ユーティリティパーティションが見つからないことを知らせるメッセージが表示された場合は、『Drivers and Utilities』メディアから Dell Diagnostics（診断）プログラムを実行します。

- 4 任意のキーを押してハードディスクドライブ上の診断ユーティリティパーティションから Dell Diagnostics（診断）プログラムを起動し、画面の指示に従います。

デルが提供する『Drivers and Utilities』メディアから Dell Diagnostics を起動する場合

- 1 『Drivers and Utilities』メディアをセットします。
- 2 コンピュータをシャットダウンして、再起動します。
DELL ロゴが表示されたら、すぐに <F12> キーを押します。

-  **メモ**：キーを押すタイミングが遅れて、OS のロゴが表示されてしまったら、Microsoft® Windows® デスクトップが表示されるのを待ち、コンピュータをシャットダウンして再度試します。
-  **メモ**：次の手順は、起動順序を 1 回だけ変更します。次回の起動時には、コンピュータはセットアップユーティリティで指定したデバイスに従って起動します。
- 3 起動デバイスの一覧が表示されたら、**CD/DVD/CD-RW** をハイライト表示して <Enter> キーを押します。
 - 4 表示されたメニューから **Boot from CD-ROM** オプションを選択し、<Enter> キーを押します。
 - 5 1 を入力して、CD のメニューを開始し、<Enter> キーを押して続行します。
 - 6 番号の付いたリストから **Run the 32 Bit Dell Diagnostics** を選択します。複数のバージョンがリストにある場合は、コンピュータに適切なバージョンを選択してください。
 - 7 Dell Diagnostics（診断）プログラムの **Main Menu** が表示されたら、実行するテストを選択し、画面の指示に従います。

トラブルシューティングのヒント

コンピュータのトラブルシューティングについては、次のヒントに従ってください。

- 部品を追加、または取り外した後に問題が発生した場合、取り付け手順を見直して、部品が正しく取り付けられているか確認します（support.jp.dell.com の『サービスマニュアル』参照）。
- デバイスが機能しない場合、デバイスが適切に接続されているか確認します。
- 画面にエラーメッセージが表示される場合は、メッセージを正確にメモします。このメッセージは、サポート担当者が問題を診断および解決するのに役立ちます。
- プログラムの実行中にエラーメッセージが表示される場合、プログラムのマニュアルを参照してください。

 **メモ**：このマニュアルに記載されている手順は、Windows のデフォルト表示用に使われているため、お使いのコンピュータをクラシック表示に設定しているときには適用されない場合があります。

電源の問題

 **警告：**本項の手順を開始する前に、コンピュータに付属しているガイドの安全にお使いいただくための注意事項をお読みください。安全にお使いいただくためのベストプラクティスの追加情報に関しては、規制順守ホームページ (www.dell.com/regulatory_compliance) をご覧ください。

電源ライトが消灯している場合 — コンピュータの電源が切れているか、またはコンピュータに電力が供給されていません。

- 電源ケーブルをコンピュータ背面の電源コネクタとコンセントに装着しなおします。
- 電源タップ、電源延長ケーブル、およびその他の電源保護装置を使用している場合は、それらを外してコンピュータの電源が正常に入ることを確認します。
- 使用している電源タップがあれば、電源コンセントに接続され、オンになっていることを確認します。
- 電気スタンドなどの別の電化製品で試して、コンセントが機能しているか確認します。
- 主電源ケーブルおよび前面パネルケーブルがシステム基板にしっかりと接続されているかを確認します (support.jp.dell.com でお使いの『サービスマニュアル』を参照)。

電源ライトが青色に点灯していて、コンピュータの応答が停止した場合 —

- ディスプレイが接続されていて電源が入っているか確認します。
- ディスプレイが接続されていて電源が入っている場合は、42 ページの「ビープコード」を参照してください。

電源ライトが青色に点滅している場合 — コンピュータはスタンバイモードになっています。キーボードのキーを押したり、マウスを動かしたり、電源ボタンを押したりすると、通常の動作が再開されます。

電源ライトが黄色に点滅している場合 — コンピュータに電源は供給されていますが、デバイスが誤作動しているか、正しく取り付けられていない可能性があります。

- すべてのメモリモジュールを取り外してから、取り付けなおします (support.jp.dell.com でお使いの『サービスマニュアル』を参照)。

- グラフィックスカードを含む拡張カードをすべて取り外してから、再度取り付けます (**support.jp.dell.com** でお使いの『サービスマニュアル』を参照)。

電源ライトが黄色に点灯している場合 — 電源に問題が発生しているか、デバイスが誤作動しているか、またはデバイスが正しく取り付けられていません。

- プロセッサ電源ケーブルがシステム基板の電源コネクタにしっかりと接続されているかを確認します (**support.jp.dell.com** の『サービスマニュアル』を参照)。
- 主電源ケーブルおよび前面パネルケーブルがシステム基板コネクタにしっかりと接続されているかを確認します (**support.jp.dell.com** でお使いの『サービスマニュアル』を参照)。

電氣的な妨害を解消します — 電氣的な干渉の原因には、次のものがあります。

- 電源、キーボード、およびマウスの延長ケーブルが使用されている
- 同じ電源タップに接続されているデバイスが多すぎる
- 同じコンセントに複数の電源タップが接続されている

メモリの問題

 **警告：** 本項の手順を開始する前に、コンピュータに付属しているガイドの安全にお使いいただくための注意事項をお読みください。安全にお使いいただくためのベストプラクティスの追加情報に関しては、規制順守ホームページ (www.dell.com/regulatory_compliance) をご覧ください。

メモリが不足しているというメッセージが表示される場合 —

- 開いているファイルをすべて保存してから閉じ、使用していない実行中のプログラムをすべて終了して、問題が解決するか調べます。
- メモリの最小要件については、ソフトウェアのマニュアルを参照してください。必要に応じて増設メモリを取り付けます (お使いの『サービスマニュアル』 (**support.jp.dell.com**) を参照)。
- メモリモジュールを装着しなおし、 (**support.jp.dell.com** でお使いの『サービスマニュアル』を参照) コンピュータがメモリと正常に通信しているか確認します。
- Dell Diagnostics (診断) プログラムを実行します (52 ページの「Dell Diagnostics (診断) プログラム」を参照)。

メモリにその他の問題がある場合 —

- メモリモジュールを装着しなおし、(support.jp.dell.com でお使いの『サービスマニュアル』を参照) コンピュータがメモリと正常に通信しているか確認します。
- メモリの取り付けガイドラインに従っているか確認します (support.jp.dell.com でお使いの『サービスマニュアル』を参照)。
- 使用するメモリがお使いのコンピュータでサポートされていることを確認します。お使いのコンピュータに対応するメモリの詳細については、33 ページの「メモリ」を参照してください。
- Dell Diagnostics (診断) プログラムを実行します (52 ページの「Dell Diagnostics (診断) プログラム」を参照)。

フリーズおよびソフトウェアの問題

 **警告：** 本項の手順を開始する前に、コンピュータに付属しているガイドの安全にお使いいただくための注意事項をお読みください。安全にお使いいただくためのベストプラクティスの追加情報に関しては、規制順守ホームページ (www.dell.com/regulatory_compliance) をご覧ください。

コンピュータが起動しない場合

電源ケーブルがコンピュータとコンセントにしっかりと接続されているか確認します

コンピュータの反応が停止した場合

 **注意：** オペレーティングシステムのシャットダウンが実行できない場合、データを損失する恐れがあります。

コンピュータの電源を切ります — キーボードのキーを押したり、マウスを動かしてもコンピュータが応答しない場合、電源ボタンを 8 ~ 10 秒以上押し続けてコンピュータの電源を切った後に、コンピュータを再起動します。

プログラムが応答しない

プログラムを終了します —

- 1 <Ctrl>、<Shift>、<Esc> のキーを同時に押してタスクマネージャを開き、**アプリケーション** タブをクリックします。

- 2 クリックして応答しなくなったプログラムを選択し、**タスクの終了**をクリックします。

プログラムが繰り返しクラッシュする場合



メモ：ほとんどのソフトウェアのインストールの手順は、ソフトウェアのマニュアル、フロッピーディスク、CD または DVD に収録されています。

ソフトウェアのマニュアルを参照します — 必要に応じて、プログラムをアンインストールしてから再インストールします。

プログラムが以前の Microsoft® Windows® オペレーティングシステム向けに設計されている

プログラム互換性ウィザードを実行します —

Windows Vista の場合：

Windows Vista には、Windows Vista オペレーティングシステムとは異なるオペレーティングシステムに近い環境で、プログラムが動作するよう設定できるプログラム互換性ウィザードがあります。

- 1 **スタート**  **→コントロールパネル→プログラム→このバージョンの Windows で古いプログラムを使用する** をクリックします。
- 2 プログラム互換性ウィザードの開始画面で、**次へ** をクリックします。
- 3 画面の指示に従います。

Windows XP の場合：

Windows XP には、Windows XP オペレーティングシステムとは異なるオペレーティングシステムに近い環境で、プログラムが動作するよう設定できるプログラム互換性ウィザードがあります。

- 1 **スタート →プログラム →アクセサリ→プログラム互換性ウィザード →次へ** をクリックします。
- 2 画面の指示に従います。

画面が青色（ブルースクリーン）になったら、

コンピュータの電源を切ります — キーボードのキーを押したり、マウスを動かしてもコンピュータが応答しない場合、電源ボタンを 8 ～ 10 秒以上押し続けてコンピュータの電源を切った後に、コンピュータを再起動します。

その他のソフトウェアの問題

トラブルシューティング情報については、ソフトウェアのマニュアルを確認するかソフトウェアの製造元に問い合わせます —

- プログラムがお使いのコンピュータにインストールされている OS と互換性があるか確認します。
- お使いのコンピュータがソフトウェアを実行するのに最低限度必要なハードウェア要件を満たしていることを確認します。情報に関しては、ソフトウェアのマニュアルを参照してください。
- プログラムが正しくインストールおよび設定されているか確認します。
- デバイスドライバがプログラムと競合していないか確認します。
- 必要に応じて、プログラムをアンインストールしてから再インストールします。

すぐにお使いのファイルのバックアップを作成します

- ウイルススキャンプログラムを使用して、ハードディスクドライブ、フロッピーディスク、CD または DVD を調べます
- 開いているファイルをすべて保存してから閉じ、実行中のプログラムをすべて終了して、スタートメニューからコンピュータをシャットダウンします。

デルテクニカルアップデートサービス

Dell テクニカル Update Service は、お使いのコンピュータに関するソフトウェアおよびハードウェアのアップデートを E-メールにて事前に通知するサービスです。このサービスは無償で提供され、内容、フォーマット、および通知を受け取る頻度をカスタマイズすることができます。

Dell テクニカル Update Service に登録するには、support.dell.com/technicalupdate（英語）にアクセスしてください。

デルサポートユーティリティ

デルサポートユーティリティは、お使いのコンピュータにインストールされており、タスクバーのデルサポート、 アイコンまたは **スタート** ボタンから使用できます。このサポートユーティリティは、セルフサポート情報、ソフトウェアのアップデート、およびお使いのコンピュータ環境の状態をスキャンする場合に使用します。

デルサポートユーティリティへのアクセス

デルサポートユーティリティは、タスクバーの  アイコンまたは **スタートメニュー** からアクセスできます。

デルサポートアイコンがタスクバーに表示されていない場合は、次の手順を実行します。

- 1 **スタート** → **プログラム** → **デルサポート** → **デルサポート設定** をクリックします。
- 2 **タスクバーのアイコンを表示する** オプションがチェックされていることを確認します。



メモ：デルサポートユーティリティが **スタート** メニューから利用できない場合は、support.jp.dell.com からソフトウェアをダウンロードしてください。

デルサポートユーティリティは、お使いのコンピュータ環境にカスタマイズされています。

タスクバーの  アイコンは、アイコンをクリック、ダブルクリック、または右クリックする場合でそれぞれ機能が異なります。

デルサポートアイコンのクリック

次のタスクを実行するには、 アイコンをクリックまたは右クリックします。

- お使いのコンピュータ環境のチェック
- デルサポートユーティリティの設定の表示
- デルサポートユーティリティのヘルプファイルへのアクセス
- よくあるお問い合わせ（FAQ）の表示
- デルサポートユーティリティの詳細の表示
- デルサポートユーティリティの終了

デルサポートアイコンのダブルクリック

 アイコンをダブルクリックすると、お使いのコンピュータ環境の手動チェック、よくあるお問い合わせ（FAQ）の表示、デルサポートユーティリティのヘルプファイルへのアクセス、デルサポート設定の表示を実行できます。

デルサポートユーティリティの詳細に関しては、**Dell™ サポート** 画面の上部にある疑問符（**?**）をクリックしてください。

ソフトウェアの再インストール

ドライバ

ドライバの確認

デバイスに問題が発生した場合、次の手順を実行して問題の原因がドライバかどうかを判断し、必要に応じてドライバをアップデートしてください。

Microsoft® Windows Vista® :

- 1 Windows Vista のスタートボタン™  をクリックして、コンピュータ を右クリックします。
- 2 プロパティ → デバイスマネージャ をクリックします。



メモ：ユーザーアカウントコントロール ウィンドウが表示される場合があります。コンピュータの管理者の場合は、**続行** をクリックします。管理者でない場合は、管理者に連絡して作業を続けます。

Microsoft Windows® XP :

- 1 スタート → コントロールパネル をクリックします。
- 2 作業する分野を選びます で、パフォーマンスとメンテナンス をクリックし、システム をクリックします。
- 3 システムのプロパティ ウィンドウで、ハードウェア タブをクリックし、デバイスマネージャ をクリックします。

一覧をスクロールダウンし、デバイスアイコン上の感嘆符（「!」の付いた黄色の円）の付いたデバイスを探します。



デバイス名の横に感嘆符がある場合、ドライバの再インストールまたは新しいドライバのインストールが必要な場合があります（62 ページの「ドライバおよびユーティリティの再インストール」を参照）。

ドライバおよびユーティリティの再インストール

- ➡ **注意**：デルサポートサイト (support.jp.dell.com) および『Drivers and Utilities』メディアには、お使いの Dell™ コンピュータ用として承認済みのドライバが記載されています。その他の媒体からのドライバをインストールすると、お使いのコンピュータが適切に動作しない恐れがあります。

以前のデバイスドライババージョンへの復帰

Windows Vista の場合

- 1 Windows Vista のスタートボタン  をクリックして、コンピュータを右クリックします。
- 2 **プロパティ** → **デバイスマネージャ** をクリックします。
 **メモ**：ユーザーアカウントコントロールウィンドウが表示される場合があります。コンピュータの管理者の場合は、**続行** をクリックします。管理者でない場合は、管理者に連絡してデバイスマネージャを起動します。
- 3 新しいドライバをインストールしたデバイスを右クリックして、**プロパティ** をクリックします。
- 4 **ドライバタブ** → **ドライバのロールバック** をクリックします。

Windows XP の場合

- 1 **スタート** → **マイコンピュータ** → **プロパティ** → **ハードウェア** → **デバイスマネージャ** をクリックします。
- 2 新しいドライバをインストールしたデバイスを右クリックして、**プロパティ** をクリックします。
- 3 **ドライバタブ** → **ドライバのロールバック** をクリックします。

デバイスドライバのロールバックを使っても問題が解決しない場合、システムの復元（64 ページの「お使いのオペレーティングシステムの復元」を参照）を使って、新しいドライバがインストールされる前の動作状態にオペレーティングシステムを戻します。

Drivers and Utilities メディアの使い方

デバイスドライバのロールバックまたはシステムの復元（64 ページの「お使いのオペレーティングシステムの復元」を参照）で問題を解決できない場合、『Drivers and Utilities』メディアからドライバを再インストールします。

- 1 Windows デスクトップが表示されている状態で、『Drivers and Utilities』メディアを挿入します。

『Drivers and Utilities』メディアを初めてお使いになる場合は、手順 2 に進みます。それ以外の場合は手順 5 に進みます。

- 2 『Drivers and Utilities』メディアインストールプログラムが起動したら、画面の指示に従います。



メモ：ほとんどの場合、『Drivers and Utilities』プログラムは自動的に起動します。自動的に起動されない場合は、Windows エクスプローラを起動し、メディアドライブのディレクトリをクリックしてメディアの内容を表示し、次に autorcd.exe ファイルをダブルクリックします。

- 3 **InstallShield ウィザードの完了** ウィンドウが表示されたら、『Drivers and Utilities』メディアを取り出し、**完了**をクリックしてコンピュータを再起動します。

- 4 Windows デスクトップが表示されたら、『Drivers and Utilities』メディアをもう一度挿入します。

- 5 **Dell システムをお買い上げくださり、ありがとうございます** 画面で、**次へ**をクリックします。



メモ：『Drivers and Utilities』プログラムでは、出荷時にお使いのコンピュータに取り付けられていたハードウェアのドライバのみが表示されます。追加のハードウェアを取り付けた場合、新しいハードウェアのドライバは表示されないことがあります。ドライバが表示されていない場合は、『Drivers and Utilities』プログラムを終了します。ドライバの情報については、デバイスに付属するマニュアルを参照してください。



コンピュータ上のハードウェアを『Drivers and Utilities』メディアが検出中であるというメッセージが表示されます。

お使いのコンピュータで使用されているドライバが、**マイドライバ — Resource CD はシステム上でこれらのコンポーネントを検出しました** ウィンドウに自動的に表示されます。

- 6 再インストールするドライバをクリックし、画面の指示に従います。特定のドライバが一覧に表示されていない場合は、オペレーティングシステムはそのドライバを必要としません。

ドライバを手動でインストールするには

前項の説明に従ってドライバファイルをハードドライブに解凍した後で、次の手順を実行します。

- 1 Windows Vista のスタートボタン  をクリックして、**コンピュータ** を右クリックします。
- 2 **プロパティ** → **デバイスマネージャ** をクリックします。
 **メモ**：ユーザーアカウントコントロール ウィンドウが表示される場合があります。コンピュータの管理者の場合は、**続行** をクリックします。管理者でない場合は、管理者に連絡してデバイスマネージャを起動します。
- 3 インストールするドライバのデバイスのタイプをダブルクリックします（例えば、**オーディオ** または **ビデオ**）。
- 4 インストールするドライバのデバイスの名前をダブルクリックします。
- 5 **ドライバタブ** → **ドライバの更新** → **コンピュータを参照してドライバソフトウェアを検索します** をクリックします。
- 6 **参照** をクリックして、予めドライバファイルをコピーしておいた場所を参照します。
- 7 該当するドライバの名前が表示されたら、ドライバの名前 → **OK** → **次へ** をクリックします。
- 8 **完了** をクリックして、コンピュータを再起動します。

お使いのオペレーティングシステムの復元

次の方法で、お使いの OS を復元することができます。

- Microsoft Windows システムの復元は、お使いのコンピュータをデータファイルに影響させることなく、以前の状態に戻します。オペレーティングシステムを復元し、データファイルを保持する最初の解決策として、システムの復元を使用してください。
- Windows Vista で利用可能な Dell Factory Image Restore（デル出荷時のイメージの復元）を実行すると、お使いのハードドライブはコンピュータを購入されたときの状態に戻ります。このプログラムは、ハードドライブ内の全データを永久に削除し、コンピュータを受け取った後にインストールしたプログラムもすべて削除します。Dell

Factory Image Restore（デル出荷時のイメージの復元）は、システムの復元を実行しても OS の問題が解決しなかった場合にのみ使用してください。

- コンピュータに『再インストール用』メディアが付属している場合は、そのメディアを使用して OS を復元できます。ただし、『再インストール用』メディアを使用するとハードドライブ上のすべてのデータが削除されます。システムの復元でオペレーティングシステムの問題を解決できなかった場合にのみ、このメディアを使用してください。

Microsoft® Windows® システムの復元の使い方

ハードウェア、ソフトウェア、またはその他のシステム設定を変更したために、コンピュータが正常に動作しなくなった場合は、Windows オペレーティングシステムのシステムの復元オプションを使用して、コンピュータを以前の動作状態に復元することができます（データファイルへの影響はありません）。システムの復元オプションによってコンピュータに行われる変更は、完全に元に戻すことが可能です。

 **注意：**データファイルのバックアップを定期的に作成してください。システムの復元は、データファイルの監視や、データファイルの復元は行いません。

 **メモ：**このマニュアルの手順は、Windows のデフォルト表示用です。お使いの Dell™ コンピュータを Windows クラシック表示に設定していると、動作しない場合があります。

 **メモ：**お使いの Dell™ コンピュータを Windows クラシック表示に設定してください。

システムの復元の開始

Windows Vista の場合

- 1 **スタート**  をクリックします。
- 2 検索の開始ボックスにシステムの復元と入力し、<Enter> キーを押します。

 **メモ：**ユーザーアカウントコントロール ウィンドウが表示される場合があります。コンピュータのシステム管理者の場合は、**続行** をクリックします。そうでない場合は、目的的操作を続行するためシステム管理者に連絡します。

3 **次へ** をクリックして、画面に表示される指示に従います。

システムの復元を実行しても問題が解決されない場合、最後に行ったシステムの復元を取り消すことができます（66 ページの「最後のシステムの復元を元に戻す」を参照）。

Windows XP の場合

 **注意**：コンピュータを以前の動作状態に復元する前に、開いているファイルをすべて保存してから閉じ、実行中のプログラムをすべて終了します。システムの復元が完了するまで、いかなるファイルまたはプログラムも変更したり、開いたり、削除したりしないでください。

- 1 **スタート** → **プログラム** → **アクセサリ** → **システムツール** → **システムの復元** をクリックします。
- 2 **コンピュータを以前の状態に復元する**、または **復元ポイントの作成** のいずれかをクリックします。
- 3 **次へ** をクリックし、その後の画面の指示に従います。

最後のシステムの復元を元に戻す

 **注意**：以前のシステムの復元を取り消す前に、開いているファイルをすべて保存して閉じ、実行中のプログラムをすべて終了します。システムの復元が完了するまで、いかなるファイルまたはプログラムも変更したり、開いたり、削除したりしないでください。

Windows Vista の場合

- 1 **スタート**  をクリックします。
- 2 検索の開始ボックスにシステムの復元と入力し、<Enter> キーを押します。
- 3 **以前の復元を取り消す** をクリックして、**次へ** をクリックします。

Windows XP の場合

- 1 **スタート** → **プログラム** → **アクセサリ** → **システムツール** → **システムの復元** をクリックします。
- 2 **以前の復元を取り消す** をクリックして、**次へ** をクリックします。

システムの復元の有効化

 **メモ**：Windows Vista では、ディスク領域が少ない場合でも、システムの復元は無効になりません。したがって、次の手順は Windows XP のみに適用されます。

空き容量が 200 MB 未満のハードディスクに Windows XP を再インストールした場合、システムの復元は自動的に無効に設定されます。

システムの復元が有効になっているか確認するには、次の手順を実行します。

- 1 スタート → コントロールパネル → パフォーマンスとメンテナンス → システム をクリックします。
- 2 システムの復元 タブをクリックし、システムの復元を無効にする のチェックマークが付いていないことを確認します。

Dell™ Factory Image Restore の使い方



注意： Dell Factory Image Restore (デル出荷時のイメージの復元) を使用すると、ハードドライブ上のデータが完全に削除され、コンピュータ購入後にインストールしたアプリケーションがすべて削除されます。Dell Factory Image Restore を使用する前にデータをバックアップしてください。Dell Factory Image Restore (デル出荷時のイメージの復元) は、システムの復元を実行しても OS の問題が解決しなかった場合にのみ使用してください。



メモ： Dell Factory Image Restore は、国またはコンピュータによってはご利用になれない場合があります。

Dell Factory Image Restore (Windows Vista) は、お使いのオペレーティングシステムを復元するための最終手段としてのみ使用してください。これらのオプションにより、ハードドライブはコンピュータの工場出荷時の動作状態に戻ります。コンピュータを受け取られてから追加された、データファイルを含むどのようなプログラムやファイルも永久にハードディスクドライブから削除されます。データファイルには、コンピュータ上の文書、表計算、メールメッセージ、デジタル写真、ミュージックファイルなどが含まれます。Factory Image Restore を使用する前にすべてのデータをバックアップしてください。

Dell Factory Image Restore (Windows Vista のみ)

- 1 コンピュータの電源を入れます。Dell ロゴが表示されたら、<F8> キーを数回押して Vista Advanced Boot Options (Vista の詳細ブートオプション) ウィンドウにアクセスします。
- 2 **Repair Your Computer** (お使いのコンピュータの修復) を選択します。

System Recovery Options (システム回復オプション) ウィンドウが表示されます。

- 3 キーボードレイアウトを選択して、**次へ** をクリックします。
- 4 回復オプションにアクセスするために、ローカルユーザーとしてログオンします。コマンドプロンプトにアクセスするために、ユーザー名フィールドで administrator と入力し、**OK** をクリックします。
- 5 **Dell Factory Image Restore** (デル出荷時のイメージの復元) をクリックします。



メモ：使用する構成によっては、Dell Factory Tools、Dell Factory Image Restore の順序で選択しなければならない場合もあります。

- 6 **Dell Factory Restore Image** ウェルカム開始画面で **次へ** をクリックします。

Confirm Data Deletion (データ削除の確認) 画面が表示されます。



注意：Factory Image Restore をこれ以上進めたくない場合は、**キャンセル** をクリックします。

- 7 ハードディスクドライブの再フォーマット、およびシステムソフトウェアの工場出荷時の状態への復元の作業を続ける意思を確認するためのチェックボックスをクリックして、**次へ** をクリックします。
復元処理が開始します。復元処理が完了するまで 5 分以上かかる場合があります。OS および工場出荷時にインストールされたアプリケーションが工場出荷時の状態に戻ると、メッセージが表示されます。

- 8 **完了** をクリックして、コンピュータを再起動します。

『オペレーティングシステム』メディアの使い方

作業を開始する前に

新しくインストールしたドライバの問題を解消するために Windows オペレーティングシステムを再インストールする場合は、Windows のデバイスドライバのロールバックを試してみます。62 ページの「以前のデバイスドライババージョンへの復帰」を参照してください。デバイスドライバのロールバックを実行しても問題が解決されない場合は、Microsoft Windows システムの復元を使用して、オペレーティングシ

システムを新しいデバイスドライバがインストールされる前の動作状態に戻します。65 ページの「Microsoft® Windows® システムの復元の使い方」を参照してください。

 **注意：** インストールを実行する前に、お使いのプライマリハードディスクドライブ上のすべてのデータファイルのバックアップを作成します。標準的なハードドライブ構成において、プライマリハードドライブはコンピュータによって 1 番目のドライブとして認識されます。

Windows を再インストールするには、Dell™ 『オペレーティングシステム』メディアおよび Dell 『Drivers and Utilities』メディアが必要です。

 **メモ：** デルが提供する『Drivers and Utilities』メディアには、コンピュータの製造工程でプリインストールされたドライバが収録されています。デルが提供する『Drivers and Utilities』メディアを使用して、必要なドライバをロードします。お使いのコンピュータを購入した地域、またはメディアの注文の有無によっては、デルが提供する『Drivers and Utilities』メディア、および『再インストール』メディアがシステムに同梱されていない場合があります。

Windows の再インストール

再インストール処理を完了するには、1 ～ 2 時間かかることがあります。オペレーティングシステムを再インストールした後、デバイスドライバ、アンチウイルスプログラム、およびその他のソフトウェアを再インストールする必要があります。

- 1 開いているファイルをすべて保存してから閉じ、実行中のプログラムをすべて終了します。
- 2 『再インストール用』メディアをセットします。
- 3 Windows のインストールというメッセージが表示されたら、**終了**をクリックします。
- 4 コンピュータを再起動します。

DELL ロゴが表示されたら、すぐに <F12> キーを押します。

 **メモ：** キーを押すタイミングが遅れて、OS のロゴが表示されてしまったら、Microsoft® Windows® デスクトップが表示されるのを待ち、コンピュータをシャットダウンして再度試します。

 **メモ：** 次の手順は、起動順序を 1 回だけ変更します。次の起動時には、コンピュータはセットアップユーティリティで指定したデバイスから起動します。

- 5 起動デバイスの一覧が表示されたら、**CD/DVD/CD-RW Drive** をハイライト表示して <Enter> キーを押します。
- 6 任意のキーを押して **CD から起動** し、画面の指示に従ってインストールを完了します。

困ったときは

テクニカルサポートを受けるには

 **警告：**コンピュータカバーを取り外す必要がある場合、まずコンピュータの電源ケーブルとモデムケーブルをすべてのコンセントから外してください。お使いのコンピュータに同梱の、安全にお使いいただくための注意に従ってください。安全にお使いいただくためのベストプラクティスの追加情報に関しては、規制順守ホームページ (www.dell.com/regulatory_compliance) をご覧ください。

コンピュータに何らかの問題が発生した場合は、問題の診断と解決のために次の手順を完了します。

- 1 コンピュータで発生している問題に関する情報および手順については、54 ページの「トラブルシューティングのヒント」を参照してください。
- 2 Dell Diagnostics（診断）プログラムの実行の手順については、52 ページの「Dell Diagnostics（診断）プログラム」を参照してください。
- 3 76 ページの「Diagnostics（診断）チェックリスト」に必要事項を記入してください。
- 4 インストールとトラブルシューティングの手順については、デルサポートサイト (support.jp.dell.com) をご覧ください。デルサポートオンラインのより詳細なリストについては、72 ページの「オンラインサービス」を参照してください。
- 5 これまでの手順で問題が解決されない場合、77 ページの「デルへのお問い合わせ」を参照してください。



メモ：デルサポートへお問い合わせになるときは、できればコンピュータの電源を入れて、コンピュータの近くから電話をおかけください。サポート担当者がコンピュータでの操作を願うことがあります。



メモ：デルのエクスペレスサービスコードシステムをご利用できない国もあります。

デルのオートテレフォンシステムの指示に従って、エクスプレスサービスコードを入力すると、電話は適切なサポート担当者に転送されます。エクスプレスサービスコードをお持ちでない場合は、**Dell Accessories** フォルダを開き、**エクスプレスサービスコード** アイコンをダブルクリックします。その後は、表示される指示に従ってください。

デルサポートの利用方法については、72 ページの「テクニカルサポートとカスタマーサービス」を参照してください。



メモ：これらのサービスはアメリカ合衆国以外の地域では利用できない場合があります。サービスが利用可能かどうかに関しては、最寄りのデル担当者へお問い合わせください。

テクニカルサポートとカスタマーサービス

Dell™ ハードウェアに関するお問い合わせは、デルのテクニカルサポートをご利用ください。サポートスタッフはその情報を元に、正確な回答を迅速に提供します。

デルのテクニカルサポートへお問い合わせになるときは、まず 75 ページの「お問い合わせになる前に」を参照し、次に、お住まいの地域の連絡先を参照するか、**support.jp.dell.com** をご覧ください。

DellConnect™

DellConnect は簡単なオンラインアクセスツールで、このツールの使用により、デルのサービスおよびサポートは、お客様の監視の下でブロードバンド接続を通じてコンピュータにアクセスし、問題の診断と修復を行うことができますようになります。詳細については、**support.jp.dell.com** にアクセスし、**DellConnect (デルコネクト)** をクリックしてください。

オンラインサービス

Dell 製品およびサービスについては、以下のウェブサイトをご覧ください。

www.dell.com

www.dell.com/ap (アジア / 太平洋諸国)

www.dell.com/jp (日本)

www.euro.dell.com (ヨーロッパ)

www.dell.com/la（ラテンアメリカおよびカリブ海諸国）

www.dell.ca（カナダ）

デルサポートへのアクセスには、次の Web サイトおよび E- メールアドレスをご利用ください。

- デルサポートサイト
support.jp.dell.com
support.jp.dell.com（日本）
support.euro.dell.com（ヨーロッパ）
- デルサポートの電子メールアドレス
mobile_support@us.dell.com
support@us.dell.com
la-techsupport@dell.com（ラテンアメリカおよびカリブ海諸国）
apsupport@dell.com（アジア / 太平洋地域のみ）
- デルのマーケティングおよびセールスの電子メールアドレス
apmarketing@dell.com（アジア / 太平洋諸国のみ）
sales_canada@dell.com（カナダのみ）
- Anonymous file transfer protocol（Anonymous FTP）
ftp.dell.com – anonymous ユーザーとしてログインし、パスワードには電子メールアドレスを使用してください。

FAX 情報サービス

FAX 情報サービスは、フリーダイヤルでファクシミリを使用して技術情報を提供するサービスです。

FAX 情報サービスをご利用の際はプッシュホン式の電話を使用し、該当する質問項目を選択します。電話番号については、77 ページの「デルへのお問い合わせ」を参照してください。

24 時間納期案内電話サービス

注文したデル製品の状況を確認するには、**support.jp.dell.com** にアクセスするか、24 時間納期情報案内サービスにお問い合わせください。音声による案内で、注文について調べて報告するために必要な情報をお伺いします。電話番号については、77 ページの「デルへのお問い合わせ」を参照してください。

ご注文に関する問題

欠品、誤った部品、間違った請求書などの注文に関する問題がある場合は、デルカスタマーケアにご連絡ください。お電話の際は、納品書または出荷伝票をご用意ください。電話番号については、77 ページの「デルへのお問い合わせ」を参照してください。

製品情報

デルのその他の製品に関する情報や、ご注文に関しては、デルウェブサイト **www.dell.com** をご覧ください。お住まいの地域のセールスの電話番号について、またはセールス担当者への連絡は、77 ページの「デルへのお問い合わせ」を参照してください。

保証期間中の修理と返品について

修理または返金に関わらず、以下の返品に関するすべてのものをご用意ください。

- 1 はじめにデルの営業担当者にご連絡ください。デルから製品返送用の RMA ナンバー（返却番号）をお知らせいたしますので梱包する箱の外側にはっきりとよくわかるように書き込んでください。
電話番号については、77 ページの「デルへのお問い合わせ」を参照してください。請求書のコピーと返品理由を記入した書面を同梱してください。
- 2 実行したテストと Dell Diagnostics（診断）プログラム（77 ページの「デルへのお問い合わせ」を参照）から出力されたエラーメッセージを記入した Diagnostics（診断）チェックリスト（76 ページの「Diagnostics（診断）チェックリスト」を参照）のコピーを同梱してください。

- 3 修理や交換ではなく費用の支払いを希望される場合は、返品する製品のアクセサリ（電源ケーブル、ソフトウェアフロッピーディスク、マニュアルなど）も同梱してください。
- 4 ご購入時の梱包材（または同等品）で返品される装置を梱包してください。

送料はお客様のご負担となります。返品に関する品の保証責任はお客様の負担となり、お客様がデルへの返送中の紛失等の危険負担を負うものとし、代金引換払い（C.O.D.）による返品は受け付けられません。

上記要件のいずれかを欠く返品はデルの受信ドックで受け付けできず、返送扱いとなります。

お問い合わせになる前に

-  **メモ：**お電話の際は、エクスプレスサービスコードをご用意ください。エクスプレスサービスコードを利用すると、デルのオートテレフォンシステムによって、より迅速にサポートが受けられます。また、サービスタグ（コンピュータの背面または底部にあります）が必要な場合もあります。

診断チェックリストに前もってご記入ください（76 ページの「Diagnostics（診断）チェックリスト」を参照）。デルへお問い合わせになるときは、できればコンピュータの電源を入れて、コンピュータの近くから電話をおかけください。キーボードからのコマンドの入力や、操作時に詳細情報を説明したり、コンピュータ自体でのみ可能な他のトラブルシューティング手順を試してみるようお願いする場合があります。システムのマニュアルがあることを確認してください。

-  **警告：**コンピュータ内部の作業を始める前に、お使いのコンピュータに同梱の、安全にお使いいただくための注意に従ってください。安全にお使いいただくためのベストプラクティスの追加情報に関しては、規制順守ホームページ（www.dell.com/regulatory_compliance）をご覧ください。

Diagnosics (診断) チェックリスト

名前：

日付：

住所：

電話番号：

サービスタグナンバー（コンピュータ背面または底面のバーコードの番号）：

エクスペレスサービスコード：

返品番号（デルサポート担当者から提供された場合）：

オペレーティングシステムとバージョン：

周辺機器：

拡張カード：

ネットワークに接続されていますか？はい いいえ

ネットワーク、バージョン、ネットワークアダプタ：

プログラムとバージョン：

オペレーティングシステムのマニュアルを参照して、システムの起動ファイルの内容を確認してください。コンピュータにプリンタを接続している場合、各ファイルを印刷します。印刷できない場合、各ファイルの内容を記録してからデルにお問い合わせください。

エラーメッセージ、ビーブコード、または **Diagnosics (診断) コード**：

問題点の説明と実行したトラブルシューティング手順：

デルへのお問い合わせ

米国にお住まいの方は、800-WWW-DELL（800-999-3355）までお電話ください。



メモ：インターネット接続の環境にない場合は、納品書、出荷伝票、請求書、または Dell 製品カタログに記載されている連絡先をご利用ください。

デルでは、複数のオンラインと、電話ベースのサポートおよびサービスオプションを用意しています。利用できる手段は国や製品により異なる場合があります。また地域によっては一部のサービスが受けられない場合もあります。セールス、テクニカルサポート、カスタマーサービスへのお問い合わせは、次の手順を実行してください。

- 1 **support.jp.dell.com** にアクセスして、**国 / 地域を選択** ドロップダウンメニューで、お住まいの国 / 地域を確認します。
- 2 ページ左側にある **お問い合わせ** をクリックし、目的に合ったサービスまたはサポートリンクを選択します。
- 3 ご自身に最適なデルへの問い合わせ方法を選んでください。

索引

D

Dell

- サポートユーティリティ, 59
- ソフトウェアアップデート, 59
- テクニカルアップデートサービス, 59
- テクニカルサポートとカスタマーサービス, 72

Dell Diagnostics (診断)

- Drivers and Utilities メディアからの起動, 53
- ハードディスクドライブからの起動, 53

Dell Diagnostics (診断) プログラム, 52

Dell Factory Image Restore, 67

Dell テクノロジガイド, 8

DellConnect, 72

Drivers and Utilities メディア, 7, 62

- Dell Diagnostics (診断) プログラム, 52

F

Factory Image Restore, 67

S

S.M.A.R.T, 51

W

Windows Vista

- Dell Factory Image Restore, 67
- 以前のデバイスドライババージョンへの復帰, 62
- 再インストール, 8
- システムの復元, 64-65
- デバイスドライバのロールバック, 62
- プログラム互換性ウィザード, 58

Windows XP

- 以前のデバイスドライババージョンへの復帰, 62
- インターネット接続のセットアップ, 17
- 再インストール, 8
- システムの復元, 64-65
- デバイスドライバのロールバック, 62
- ファイルと設定の転送ウィザード, 18

Windows ライセンスラベル, 8

あ

- アップデート
 - ソフトウェアとハードウェア,
59
- 新しいコンピュータへの情報の
転送, 18
- 安全に関する注意, 8

い

- インターネット
 - 接続, 16
 - セットアップ, 16

う

- ウィザード
 - ファイルと設定の転送ウィザード,
18
 - プログラム互換性ウィザード,
58

え

- エクスプレスサービ
スコード, 7
- エラーメッセージ
ビープコード, 42
- エンドユーザーライセンス契約,
8

お

- オペレーションシステム
システムの復元, 64
- オペレーティングシステム
Dell Factory Image Restore, 67
- 再インストール,
メディア, 68
- オペレーティングシステムのプ
ロダクトキー, 8
- オペレーティングシステムメ
ディア, 8

か

- 快適な使い方, 8

さ

- サービスタグ, 7
- サービスマニュアル, 8
- 再インストール
 - ソフトウェア, 61
 - ドライバおよびユーティリティ,
62
- サポート, 71
 - DellConnect, 72
 - オンラインサービス, 72
 - 地域, 72
 - テクニカルサポートとカスタ
マーサービス, 72
 - デルへのお問い合わせ, 77
- サポート情報, 8

し

システムの復元, 64-65
有効, 66

仕様

オーディオ, 34
拡張バス, 34
環境, 40
コネクタ, 37
コントロールとライト, 38
サイズと重量, 39
システム情報, 33
すべて, 33
電源, 39
ドライブ, 36
ビデオ, 34
プロセッサ, 33
メモリ, 33

情報の検索, 7

条件, 8

診断

Dell, 52
ビープコード, 42

せ

接続

インターネット, 16
電源ケーブル, 12
ネットワーク, 13
ネットワークケーブル, 11
モデム, 12
モニター, 9

セットアップ

インターネット, 16
エンクロージャにコンピュータ
を設置する場合, 14
クイックセットアップ, 9
コンピュータ, 9

そ

ソフトウェア

アップデート, 59
再インストール, 61
トラブルシューティング, 57,
59
問題, 58

て

デスクトップシステムソフト
ウェア, 7

デル

Factory Image Restore, 67
お問い合わせ, 71, 77

デルへのお問い合わせ, 71, 77

電源

電源ライトの状態, 55
トラブルシューティング, 55

電話番号, 77

と

- ドライバ, 61
 - Drivers and Utilities メディア, 7
 - 以前のバージョンへの復帰, 62
- 確認, 61
- 再インストール, 62
- トラブルシューティング, 8, 41
 - Dell Diagnostics (診断) プログラム, 52
 - 青色の画面 (ブルースクリーン), 58
 - 以前の状態の復元, 64-65
 - エラーメッセージ, 43
 - コンピュータが応答しない, 57
 - ソフトウェア, 57-59
 - 電源, 55
 - 電源ライト, 41
 - 電源ライトの状態, 55
 - ヒント, 54
 - プログラムがクラッシュする, 57
 - メモリ, 56

に

- 認可機関の情報, 8

ね

- ネットワーク, 13
 - 接続, 13

ひ

- ビープコード, 42
- ビュー
 - 正面, 23
 - 背面, 24, 27, 30
 - 背面パネルコネクタ, 25, 28, 31

ふ

- ファイルと設定の転送ウィザード, 18

ほ

- 保証に関する情報, 8

ま

- マニュアル, 7
 - Dell テクノロジガイド, 8
 - サービスマニュアル, 8

め

- メディア
 - Drivers and Utilities, 7
 - オペレーティングシステム, 8
- メモリ
 - トラブルシューティング, 56

も

問題

- 以前の状態の復元, 65
- プログラムと Windows の互換性, 58

ら

- ライセンスラベル, 8

