

# Dell™ Vostro™ 420/220/220s

## 設定與快速參考指南

本指南提供電腦的功能概觀、規格以及快速設定、軟體與故障排除資訊。  
有關作業系統、裝置和技術的更多資訊，請參閱 [support.dell.com](http://support.dell.com) 上的  
《Dell 技術指南》。

DCSCLF、DCSCMF 和 DCSCSF 型

# 註、注意事項和警示



**註：**「註」表示可以幫助您更有效地使用電腦的重要資訊。



**注意事項：**「注意事項」表示可能會損壞硬體或導致資料遺失，並告訴您如何避免發生此類問題。



**警示：**「警告」表示有可能會導致財產損失、人身傷害甚至死亡。

如果您購買的是 Dell™ n Series 電腦，則本文件中有關 Microsoft® Windows® 作業系統的所有參考均不適用。

## Macrovision 產品通告

此產品採用版權保護技術，它通過申請 Macrovision Corporation 和其他權利擁有者所擁有的某些美國專利權和其他智慧產權來進行保護。使用此版權保護技術必須得到 Macrovision Corporation 的授權。除非 Macrovision Corporation 另行授權，否則此產品專供家庭及其他有限檢視使用。嚴禁還原工程或反組譯。

---

本文件中的資訊如有更改，恕不另行通知。

© 2008 Dell Inc. 版權所有，翻印必究。

未經 Dell Inc. 的書面許可，不得以任何形式進行複製。

本文中使用的商標：**Dell**、**DELL** 徽標、**Vostro** 和 **DellConnect** 是 Dell Inc. 的商標；**藍芽**是 Bluetooth SIG, Inc. 擁有的註冊商標，並授權給 Dell 使用；**Intel**、**Celeron**、**Pentium**、**Core2 Duo** 和 **Core2 Quad** 是 Intel Corporation 在美國和其他國家 / 地區的註冊商標；**Blu-ray Disc** 是 Blu-ray Disc Association 的商標；**Microsoft**、**Windows**、**Windows Vista** 和 **Windows Vista** 開始按鈕徽標是 Microsoft Corporation 在美國和 / 或其他國家 / 地區的商標或註冊商標。

本文件中述及的其他商標和產品名稱是指擁有相應商標和產品名稱的公司實體或其製造的產品。Dell Inc. 對其他公司的商標和產品名稱不擁有任何專有權益。

DCSCLF、DCSCMF 和 DCSCSF 型

2008 年 9 月

P/N H585H Rev.A00

# 目錄

1	尋找資訊	7
2	設定您的電腦	9
	快速設定	9
	將電腦安裝在封閉環境中	14
	連接至網際網路	15
	設定網際網路連線	15
	將資訊傳輸至新電腦	17
	Microsoft® Windows Vista® 作業系統	17
	Microsoft Windows® XP	17
3	關於您的電腦	21
	Vostro 420 前視圖	21
	Vostro 420 後視圖	22
	Vostro 420 背面板連接器	23
	Vostro 220 前視圖	24
	Vostro 220 後視圖	25
	Vostro 220 背面板連接器	26
	Vostro 220S 前視圖	27

	<b>Vostro 220S 後視圖</b> . . . . .	<b>28</b>
	<b>Vostro 220S 背面板連接器</b> . . . . .	<b>29</b>
<b>4</b>	<b>規格</b> . . . . .	<b>31</b>
<b>5</b>	<b>故障排除</b> . . . . .	<b>39</b>
	<b>工具</b> . . . . .	<b>39</b>
	電源指示燈 . . . . .	39
	嗶聲代碼 . . . . .	39
	錯誤訊息 . . . . .	40
	系統訊息 . . . . .	46
	排除軟體和硬體問題 . . . . .	47
	Dell Diagnostics . . . . .	47
	<b>故障排除秘訣</b> . . . . .	<b>49</b>
	電源問題 . . . . .	49
	記憶體問題 . . . . .	50
	鎖定和軟體問題 . . . . .	51
	Dell 技術更新服務 . . . . .	53
	Dell Support 公用程式 . . . . .	53
<b>6</b>	<b>重新安裝軟體</b> . . . . .	<b>55</b>
	<b>驅動程式</b> . . . . .	<b>55</b>
	識別驅動程式 . . . . .	55
	重新安裝驅動程式和公用程式 . . . . .	55
	<b>還原作業系統</b> . . . . .	<b>57</b>
	使用 Microsoft® Windows® 系統還原 . . . . .	58
	使用 Dell™ Factory Image Restore . . . . .	59
	使用作業系統媒體 . . . . .	60

<b>7 獲得幫助</b> . . . . .	<b>63</b>
<b>獲得幫助</b> . . . . .	<b>63</b>
技術支援和客戶服務 . . . . .	64
DellConnect™ . . . . .	64
線上服務 . . . . .	64
AutoTech 服務 . . . . .	65
自動化訂購狀態查詢服務 . . . . .	65
<b>訂單問題</b> . . . . .	<b>65</b>
<b>產品資訊</b> . . . . .	<b>65</b>
<b>退回部件以便進行保固維修或退款</b> . . . . .	<b>66</b>
<b>在聯絡之前</b> . . . . .	<b>66</b>
<b>與 Dell 公司聯絡</b> . . . . .	<b>68</b>
<b>索引</b> . . . . .	<b>69</b>



# 尋找資訊



**註：**某些功能或媒體可能是可選的，您的電腦可能未隨附這些功能或媒體。某些功能或媒體在某些國家 / 地區可能不可用。



**註：**其他資訊可能隨附於您的電腦。

文件 / 媒體 / 標籤	目錄
<p><b>服務標籤 / 快速服務代碼</b></p> <p>服務標籤 / 快速服務代碼位於您的電腦上。</p>	<ul style="list-style-type: none"> <li>當您使用 <a href="http://support.dell.com">support.dell.com</a> 或與支援人員聯絡時，可使用服務標籤來標識您的電腦。</li> <li>當您與支援人員聯絡時，可輸入快速服務代碼，以轉接您的電話。</li> </ul>
<p><b>Drivers and Utilities 媒體</b></p> <p>Drivers and Utilities 媒體是電腦可能已隨附的 CD、DVD 或其他類型的媒體。</p>	<ul style="list-style-type: none"> <li>電腦的診斷程式</li> <li>電腦的驅動程式</li> </ul> <p><b>註：</b>驅動程式和說明文件更新可在 <a href="http://support.dell.com">support.dell.com</a> 上找到。</p> <ul style="list-style-type: none"> <li>桌上型系統軟體 (DSS)</li> <li>讀我檔案</li> </ul> <p><b>註：</b>讀我檔案可能包含在您的媒體中，它提供有關電腦技術變更的最新更新資訊，或者為技術人員或有經驗的使用者提供進階技術參考資料。</p>
<p><b>作業系統媒體</b></p> <p>作業系統媒體是可能已隨附於電腦的 CD 或 DVD。</p>	<ul style="list-style-type: none"> <li>重新安裝作業系統</li> </ul>
<p><b>安全性、管制、保固與支援說明文件</b></p> <p>此類型的資訊可能已隨附於電腦。若要獲得其他管制資訊，請參閱 <a href="http://www.dell.com">www.dell.com</a> 上的管制遵循首頁：<a href="http://www.dell.com/regulatory_compliance">www.dell.com/regulatory_compliance</a>。</p>	<ul style="list-style-type: none"> <li>保固資訊</li> <li>條款與條件 (僅限於美國)</li> <li>安全說明</li> <li>管制資訊</li> <li>人體工學資訊</li> <li>最終使用者授權合約</li> </ul>

文件 / 媒體 / 標籤	目錄
<b>維修手冊</b> 電腦的《維修手冊》可在 <a href="http://support.dell.com">support.dell.com</a> 上找到。	<ul style="list-style-type: none"><li>• 如何卸下與裝回零件</li><li>• 如何組態系統設定</li><li>• 如何排除故障和解決問題</li></ul>
<b>Dell 技術指南</b> 《Dell 技術指南》可以從 <a href="http://support.dell.com">support.dell.com</a> 取得。	<ul style="list-style-type: none"><li>• 關於您的作業系統</li><li>• 使用與維護裝置</li><li>• 瞭解 RAID、網際網路、藍芽<sup>®</sup>、電子郵件、網路連線等技術。</li></ul>
<b>Microsoft<sup>®</sup> Windows<sup>®</sup> 授權合約標籤</b> 您的 Microsoft Windows 授權合約位於您的電腦上。	<ul style="list-style-type: none"><li>• 請提供作業系統 Product Key。</li></ul>



# 設定您的電腦

## 快速設定

 **警示：**開始執行本章節中的任何程序之前，請閱讀電腦隨附的安全資訊。如需其他安全性最佳實踐資訊，請參閱 [www.dell.com/regulatory\\_compliance](http://www.dell.com/regulatory_compliance) 上的管制遵循首頁。

 **註：**某些裝置需另外訂購才會隨附。

- 1 使用以下其中一種纜線連接顯示器：白色 DVI 纜線或藍色 VGA 纜線。具有 DVI 至 VGA 配接器的 VGA 纜線可用於具有 DVI 連接器的影像連接埠。

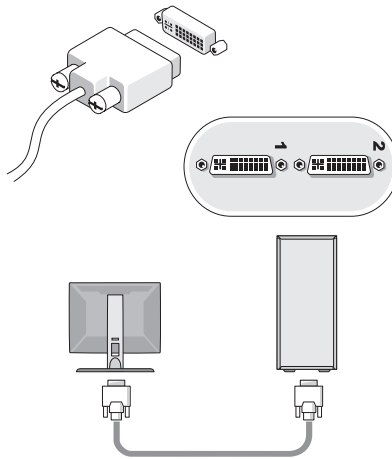

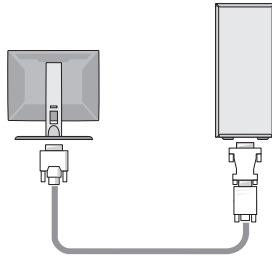
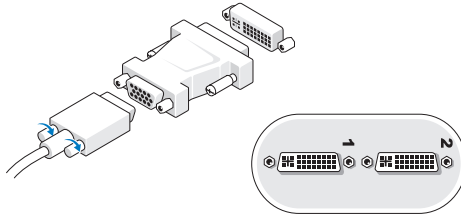
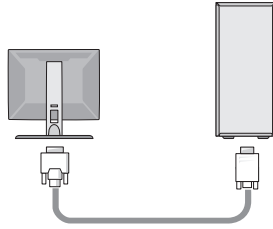
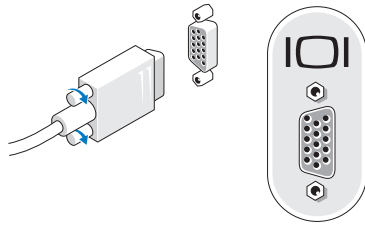

- 2 連接 USB 裝置，例如鍵盤或滑鼠。

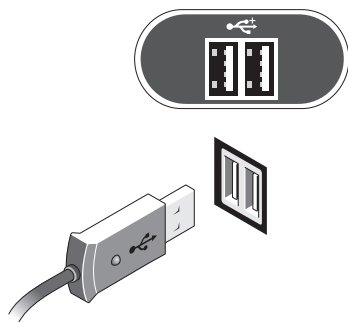

- 3 連接網路纜線。

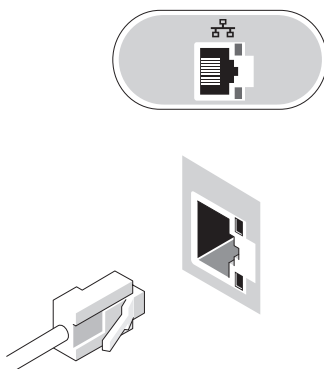

4 連接數據機。

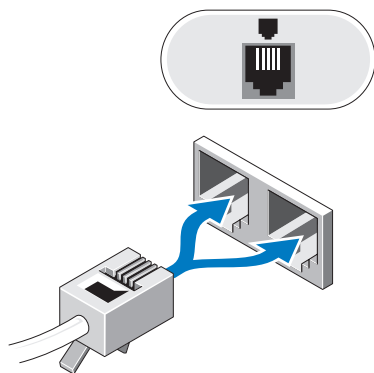

5 連接電源線。

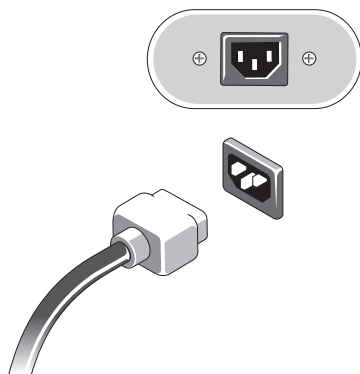

6 按下顯示器與電腦上的電源按鈕。

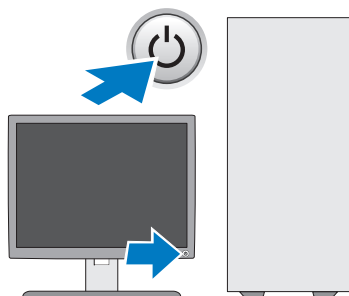

7 連接網路。

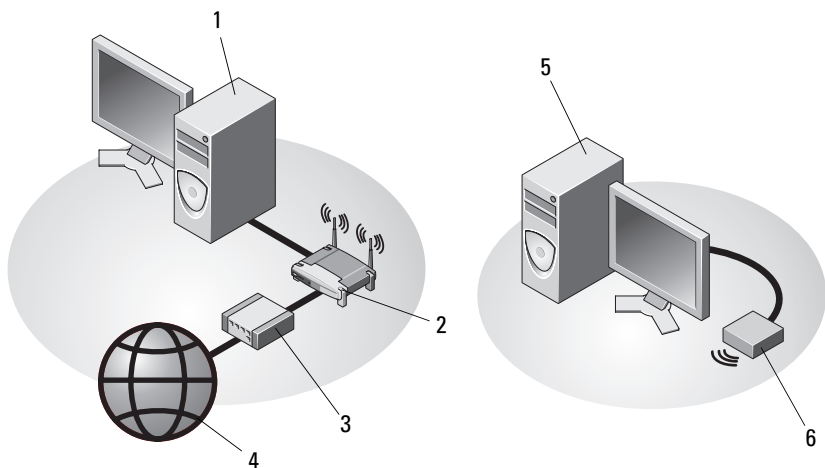

1 具有網路配接器的桌上型電腦

2 無線路由器

3 纜線或 DSL 數據機

4 網際網路服務

5 具有 USB 無線配接器的桌上型電腦

6 USB 無線配接器

## 將電腦安裝在封閉環境中

將電腦安裝在封閉環境中會限制空氣流通並影響電腦效能，而且可能導致電腦過熱。將電腦安裝在封閉環境中時，請遵循以下規範執行操作。

**⚠ 警告：**將電腦安裝在封閉環境中之前，請閱讀電腦隨附的安全說明。如需其他安全性最佳實踐資訊，請參閱 [www.dell.com/regulatory\\_compliance](http://www.dell.com/regulatory_compliance) 上的管制遵循首頁。

**➡ 注意事項：**本文件中所指示的作業溫度規格指的是最高環境作業溫度。將電腦安裝在封閉環境中時，需要考量室內環境溫度。例如，如果室內環境溫度為 25°C (77°F)，溫度只要提高 5° 至 10°C (9° 至 18°F) 便會達到電腦的最高作業溫度 (具體視您的電腦規格而定)。若要獲得有關您電腦規格的詳細資料，請參閱第 31 頁的「規格」。

- 在電腦的每側至少留出 10.2 cm (4 in) 的空隙，以允許正常通風所需的空氣流通。
- 如果您的封閉環境有蓋，則它們必須至少允許 30% 的空氣透過封閉環境 (前面和後面) 流通。

**➡ 注意事項：**請勿將電腦安裝在空氣無法流通的封閉環境中。限制空氣流通可能會導致電腦過熱，從而影響電腦的效能。

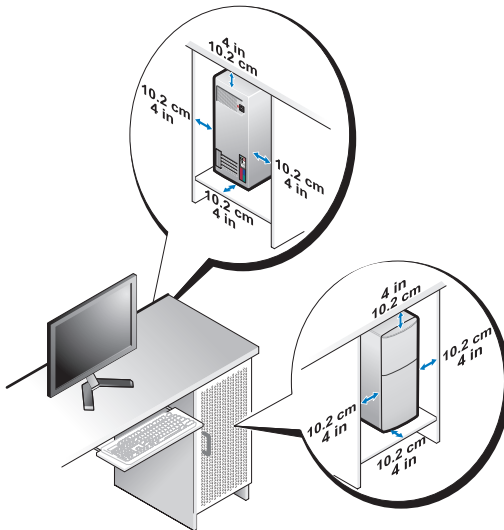

- 如果您的電腦安裝在桌子的一角或桌子下面，請在電腦後面和牆面之間留出至少 5.1 cm (2 in) 的空隙，以允許正常通風所需的空氣流通。

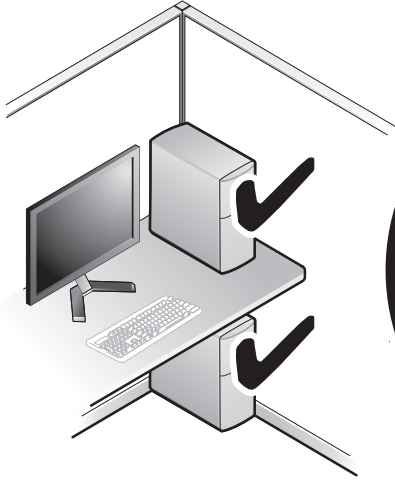

## 連接至網際網路

 **註：**ISP 和 ISP 提供的服務因國家 / 地區而異。

若要連接至網際網路，您需要數據機或網路連線，以及網際網路服務提供者 (ISP)。如果您使用的是撥號連線，請先將電話線連接至電腦的數據機連接器和牆上的電話插孔，然後再設定網際網路連線。如果您使用的是 DSL 連線或纜線 / 衛星數據機連線，請與您的 ISP 或蜂巢式電話服務部門聯絡，以獲得設定說明。

### 設定網際網路連線

若要使用您的 ISP 提供的桌面捷徑設定網際網路連接：

- 1 儲存並關閉所有開啓的檔案，結束所有開啓的程式。
- 2 連按兩下 Microsoft® Windows® 桌面上的 ISP 圖示。
- 3 按照螢幕上的說明完成設定。

如果您的桌面上沒有 ISP 圖示，或者您要透過其他 ISP 設定網際網路連接，請執行以下相關章節中的步驟。

 **註：**如果您無法連接至網際網路，請參閱《Dell 技術指南》。如果您過去曾成功連接，則 ISP 服務可能已中斷。請與您的 ISP 聯絡以檢查服務狀態，或稍後再次嘗試連接。



**註：**請準備好您的 ISP 資訊。如果您沒有 ISP，請查看**連線到網際網路精靈**。

### Microsoft® Windows Vista® 作業系統

- 1 儲存並關閉所有開啓的檔案，結束所有開啓的程式。
- 2 按一下 Windows Vista 開始按鈕  → **控制台**。
- 3 在**網路和網際網路**下，按一下**連線到網際網路**。
- 4 在**連線到網際網路**視窗中，按一下**寬頻 (PPPoE)** 或**撥號**，視所需的連接方式而定：
  - 如果您要使用 DSL、衛星數據機、有線電視數據機或藍芽無線技術連線，請選擇**寬頻**。
  - 如果您要使用撥號數據機或 ISDN，請選擇**撥號**。



**註：**如果您不知道要選擇何種連線類型，請按一下**協助我選擇**或與您的 ISP 聯絡。

- 5 按照螢幕上的說明，使用 ISP 提供的設定資訊完成設定。

### Microsoft Windows® XP

- 1 儲存並關閉所有開啓的檔案，結束所有開啓的程式。
- 2 按一下**開始** → **Internet Explorer** → **連線到網際網路**。
- 3 在下一個視窗中，按一下相應的選項：
  - 如果您沒有 ISP，請按一下**從網際網路服務提供者 (ISP) 清單中選取**。
  - 如果您已從 ISP 獲得設定資訊，但尚未收到設定 CD，請按一下**手動設定我的連線**。
  - 如果您有設定 CD，請按一下**使用我從 ISP 取得的 CD**。

- 4 請按下一步。

如果您已在步驟 3 中選取**手動設定我的連線**，請繼續至步驟 5。否則，請按照螢幕上的說明完成設定。



**註：**如果您不知道要選擇何種連線類型，請與您的 ISP 聯絡。

- 5 按一下**您想要如何連線到網際網路？**下的相應選項，然後按一下**下一步**。
- 6 使用 ISP 提供的設定資訊完成設定。



# 將資訊傳輸至新電腦

## Microsoft® Windows Vista® 作業系統

- 1 按一下 Windows Vista 開始按鈕 ，然後按一下**轉移檔案及設定** → **開始執行 Windows 輕鬆傳輸**。
- 2 在使用者帳戶控制對話方塊中，按一下**繼續**。
- 3 按一下**開始新的傳輸**或**繼續進行中的傳輸**。
- 4 按照螢幕上 Windows 輕鬆傳輸精靈的說明操作。

## Microsoft Windows® XP

Windows XP 提供檔案及設定轉移精靈，以將資料從源電腦移至新電腦。

您可以透過網路或序列連線將資料傳輸至新電腦，或者將資料儲存在抽取式媒體 ( 例如可寫 CD ) 上，以將其傳輸至新電腦。



**註：**您可以透過將序列纜線直接連接到兩台電腦的輸入 / 輸出 (I/O) 連接埠，將資訊從舊電腦傳輸至新電腦。

若要獲得有關在兩台電腦之間設定直接纜線連接的說明，請參閱 Microsoft 知識庫 305621 號文章，標題為 **(How to Set Up a Direct Cable Connection Between Two Computers in Windows XP [ 如何在兩台 Windows XP 電腦之間設定直接纜線連接 ])**。此資訊在某些國家 / 地區可能不提供。

若要将資訊傳輸至新電腦，您必須執行檔案及設定轉移精靈。

### 使用作業系統媒體執行檔案及設定轉移精靈



**註：**此程序需要作業系統媒體。此媒體是可選的，某些電腦可能未隨附此媒體。

若要為檔案轉移準備新電腦，請：

- 1 開啓檔案及設定轉移精靈：按一下**開始** → **所有程式** → **附屬應用程式** → **系統工具** → **檔案及設定轉移精靈**。
- 2 當顯示**檔案及設定轉移精靈**歡迎螢幕時，按一下**下一步**。
- 3 在**這是哪一部電腦？**螢幕上，按一下**新電腦** → **下一步**。
- 4 在**您有 Windows XP CD 嗎？**螢幕上，按一下**我將使用 Windows XP CD 上的精靈** → **下一步**。
- 5 當顯示**現在請到您的舊電腦**。螢幕時，請移往您的舊電腦或源電腦。此時請勿按一下**下一步**。

若要複製舊電腦的資料，請：

- 1 將 Windows XP 作業系統媒體插入舊電腦。
- 2 在歡迎使用 Microsoft Windows XP 螢幕上，按一下執行其他工作。
- 3 在您想要做什麼？下，按一下轉移檔案及設定 → 下一步。
- 4 在這是哪一部電腦？螢幕上，按一下舊電腦 → 下一步。
- 5 在請選擇轉移的方式螢幕上，按一下您喜歡的轉移方式。
- 6 在您要轉移什麼？螢幕上，選擇您要轉移的項目，然後按一下下一步。  
複製資訊後，將顯示即將完成收集階段螢幕。
- 7 按一下完成。

若要將資料傳輸至新電腦，請：

- 1 在新電腦的現在請到您的舊電腦。螢幕上，按一下下一步。
- 2 在檔案及設定在哪裡？螢幕上，選擇先前選擇的轉移設定及檔案的方式，然後按一下下一步。  
精靈會將收集的檔案和設定套用至您的新電腦。
- 3 在完成螢幕中，按一下完成，然後重新啟動電腦。

### 不使用作業系統媒體執行檔案及設定轉移精靈

如果不使用作業系統媒體來執行檔案及設定轉移精靈，則您必須建立精靈磁碟，該磁碟可允許您將備份影像檔案建立至抽取式媒體。

若要建立精靈磁碟，請使用安裝有 Windows XP 的新電腦並執行以下步驟：

- 1 開啓檔案及設定轉移精靈：按一下開始 → 所有程式 → 附屬應用程式 → 系統工具 → 檔案及設定轉移精靈。
- 2 當顯示檔案及設定轉移精靈歡迎螢幕時，按一下下一步。
- 3 在這是哪一部電腦？螢幕上，按一下新電腦 → 下一步。
- 4 在您有 Windows XP CD 嗎？螢幕上，按一下我想在以下磁碟機建立一個精靈磁片 → 下一步。
- 5 插入抽取式媒體（例如可寫 CD），然後按一下確定。
- 6 當磁碟建立完成且螢幕上顯示現在請到您的舊電腦。訊息時，請勿按一下下一步。
- 7 移往舊電腦。

若要複製舊電腦的資料，請：

- 1 在舊電腦上，插入精靈磁碟，然後按一下**開始** → **執行**。
- 2 在**執行**視窗上的**開啟**欄位中，瀏覽 **fastwiz** 的路徑 ( 位於相應的抽取式媒體上 )，然後按一下**確定**。
- 3 在**檔案及設定轉移精靈**的歡迎螢幕上，按一下**下一步**。
- 4 在**這是哪一部電腦？**螢幕上，按一下**舊電腦** → **下一步**。
- 5 在**請選擇轉移的方式**螢幕上，按一下您喜歡的轉移方式。
- 6 在**您要轉移什麼？**螢幕上，選擇您要轉移的項目，然後按一下**下一步**。  
複製資訊後，將顯示**即將完成收集階段**螢幕。
- 7 按一下**完成**。

若要將資料傳輸至新電腦，請：

- 1 在新電腦的**現在請到您的舊電腦**。螢幕上，按一下**下一步**。
- 2 在**檔案及設定在哪裡？**螢幕上，選擇先前選擇的轉移設定及檔案的方式，然後按一下**下一步**。依螢幕上的說明操作。  
精靈將讀取所收集的檔案與設定，並將它們套用至您的新電腦。  
套用所有設定與檔案後，螢幕上將出現**完成**螢幕。
- 3 按一下**完成**，並重新啟動新電腦。



**註：**若要獲得有關此程序的更多資訊，請在 [support.dell.com](http://support.dell.com) 中搜尋 154781 號文件 (「**What Are The Different Methods To Transfer Files From My Old Computer To My New Dell™ Computer Using the Microsoft® Windows® XP Operating System?**」 [ 使用 **Microsoft® Windows® XP** 作業系統將檔案從我的舊電腦轉移至我的新 **Dell™** 電腦的不同方法有哪些？ ] )。



**註：**在某些國家 / 地區可能無法存取 **Dell™** 知識庫文件。



# 關於您的電腦

## Vostro 420 前視圖

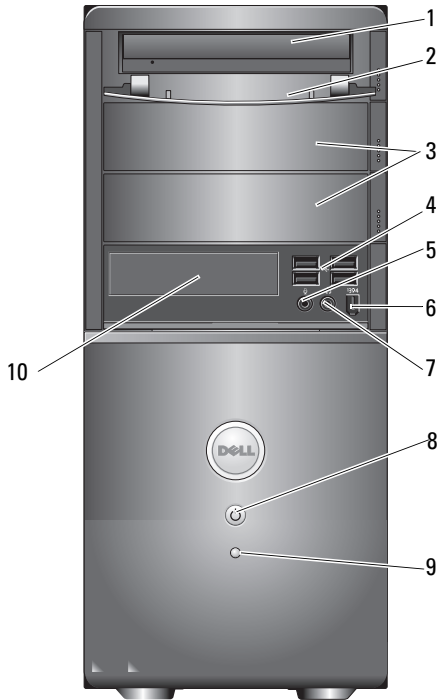

- |   |                 |    |                      |
|---|-----------------|----|----------------------|
| 1 | 光碟機             | 2  | 光碟機支架前面板 ( 打開 )      |
| 3 | 可選光碟機支架 ( 2 個 ) | 4  | USB 2.0 連接器 ( 4 個 )  |
| 5 | 麥克風連接器          | 6  | IEEE 1394 連接器 ( 可選 ) |
| 7 | 耳機連接器           | 8  | 電源按鈕、電源活動指示燈         |
| 9 | 磁碟機活動指示燈        | 10 | 媒體讀卡器 ( 可選 )         |

# Vostro 420 後視圖

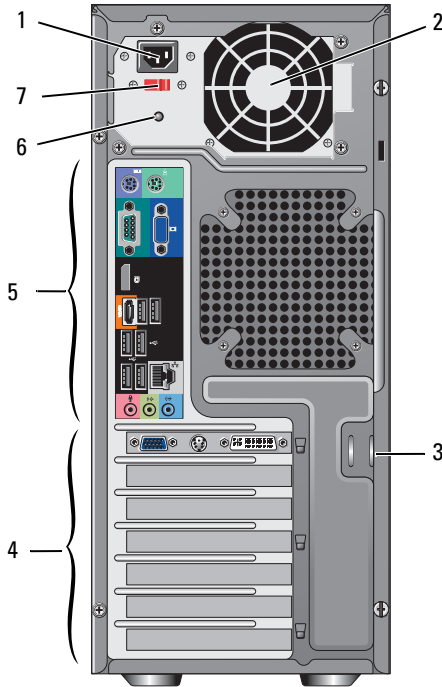

- |               |            |
|---------------|------------|
| 1 電源線連接器      | 2 電源供應器通風口 |
| 3 安全纜線 / 掛鎖扣環 | 4 擴充卡插槽    |
| 5 背面板連接器      | 6 電源供應器指示燈 |
| 7 電壓選擇器切換開關   |            |

## Vostro 420 背面板連接器

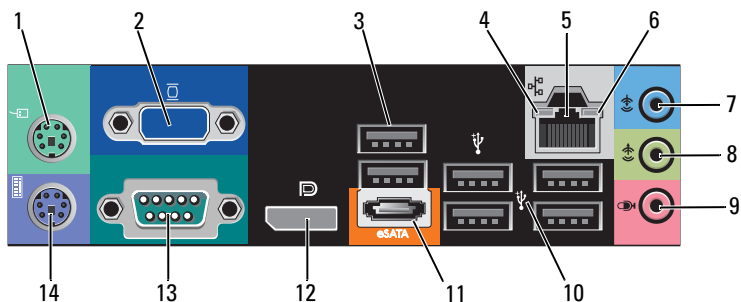

- |    |                   |    |                   |
|----|-------------------|----|-------------------|
| 1  | PS/2 滑鼠連接器        | 2  | VGA 連接器           |
| 3  | USB 2.0 連接器 (2 個) | 4  | 連結完整性指示燈          |
| 5  | 網路配接器連接器          | 6  | 網路活動指示燈           |
| 7  | 信號線輸入連接器          | 8  | 信號線輸出連接器          |
| 9  | 麥克風連接器            | 10 | USB 2.0 連接器 (4 個) |
| 11 | eSATA 連接器         | 12 | 顯示器連接埠            |
| 13 | 序列連接器 (9 插腳)      | 14 | PS/2 鍵盤連接器        |

# Vostro 220 前視圖

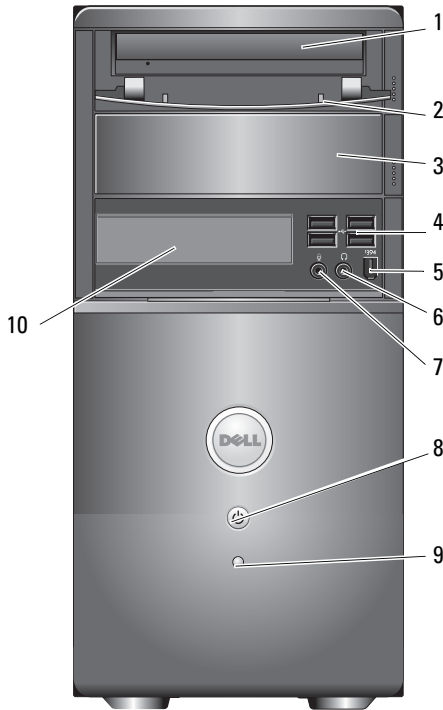

- |   |                      |    |                     |
|---|----------------------|----|---------------------|
| 1 | 光碟機                  | 2  | 光碟機支架前面板 ( 打開 )     |
| 3 | 可選光碟機支架              | 4  | USB 2.0 連接器 ( 4 個 ) |
| 5 | IEEE 1394 連接器 ( 可選 ) | 6  | 耳機連接器               |
| 7 | 麥克風連接器               | 8  | 電源按鈕、電源活動指示燈        |
| 9 | 磁碟機活動指示燈             | 10 | 媒體讀卡器 ( 可選 )        |



## Vostro 220 後視圖

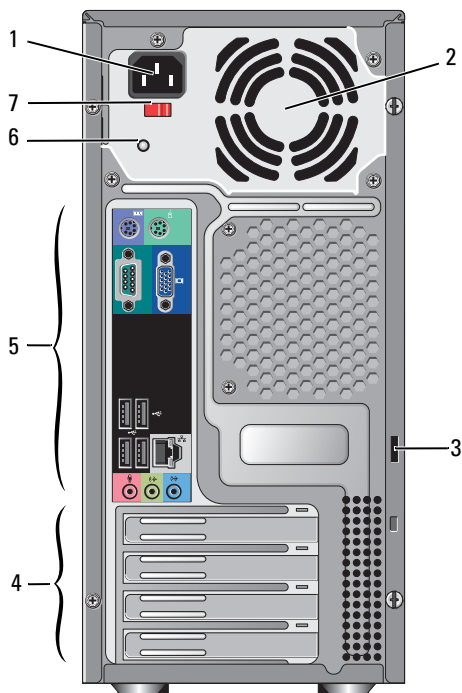

- |   |             |   |          |
|---|-------------|---|----------|
| 1 | 電源線連接器      | 2 | 電源供應器通風口 |
| 3 | 安全纜線 / 掛鎖扣環 | 4 | 擴充卡插槽    |
| 5 | 背面板連接器      | 6 | 電源供應器指示燈 |
| 7 | 電壓選擇器切換開關   |   |          |

# Vostro 220 背面板連接器

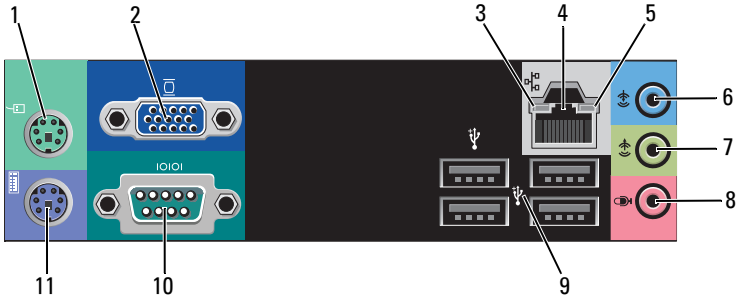

- |    |                   |    |          |
|----|-------------------|----|----------|
| 1  | PS/2 滑鼠連接器        | 2  | VGA 連接器  |
| 3  | 連結完整性指示燈          | 4  | 網路配接器連接器 |
| 5  | 網路活動指示燈           | 6  | 信號線輸入連接器 |
| 7  | 信號線輸出連接器          | 8  | 麥克風連接器   |
| 9  | USB 2.0 連接器 (4 個) | 10 | 序列連接器    |
| 11 | PS/2 鍵盤連接器        |    |          |

## Vostro 220S 前視圖

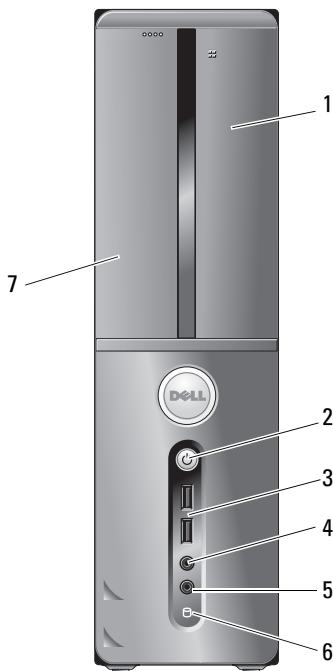

- |   |                   |   |              |
|---|-------------------|---|--------------|
| 1 | 媒體讀卡器 (可選)        | 2 | 電源按鈕、電源活動指示燈 |
| 3 | USB 2.0 連接器 (2 個) | 4 | 耳機連接器        |
| 5 | 麥克風連接器            | 6 | 磁碟機活動指示燈     |
| 7 | 光碟機               |   |              |

# Vostro 220S 後視圖

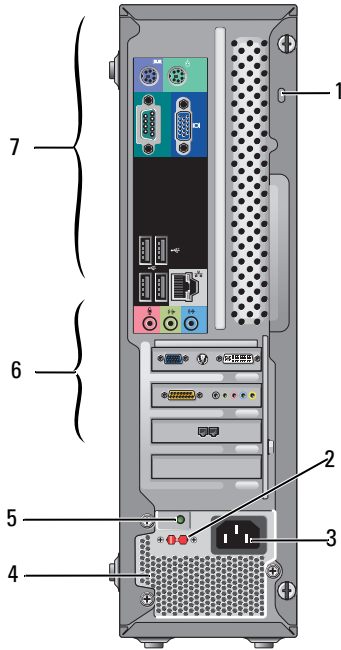

- |   |             |   |           |
|---|-------------|---|-----------|
| 1 | 安全纜線 / 掛鎖扣環 | 2 | 電壓選擇器切換開關 |
| 3 | 電源連接器       | 4 | 電源供應器通風口  |
| 5 | 電源供應器指示燈    | 6 | 擴充卡插槽     |
| 7 | 背面板連接器      |   |           |

## Vostro 220S 背面板連接器

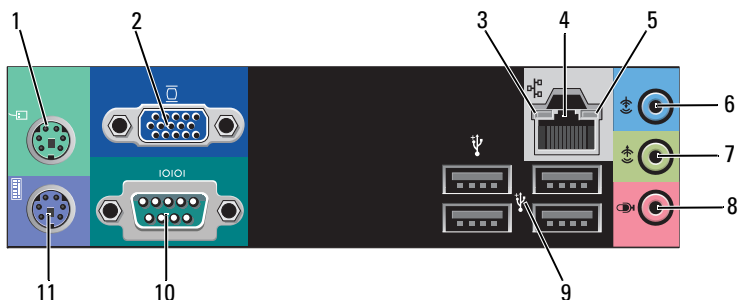

- |    |                   |    |          |
|----|-------------------|----|----------|
| 1  | PS/2 滑鼠連接器        | 2  | VGA 連接器  |
| 3  | 連結完整性指示燈          | 4  | 網路配接器連接器 |
| 5  | 網路活動指示燈           | 6  | 信號線輸入連接器 |
| 7  | 信號線輸出連接器          | 8  | 麥克風連接器   |
| 9  | USB 2.0 連接器 (4 個) | 10 | 序列連接器    |
| 11 | PS/2 鍵盤連接器        |    |          |



# 規格



註：提供的項目可能會因地區而異。若要獲得有關電腦組態的更多資訊，請按一下**開始** → **說明及支援**，然後選擇選項以檢視有關電腦的資訊。

---

## 處理器

---

處理器類型：

Vostro 420：Intel® Core™2 Quad、Core™2 Duo 處理器

Vostro 220、220S：Intel Core™2 Duo、Celeron®、Pentium® 處理器

L2 快取記憶體 最小為 512 KB，最大為 12 MB

前側匯流排 800 MHz、1066 MHz 或 1333 MHz

---

## 系統資訊

---

晶片組 Intel G45 + ICH10R

RAID 支援 RAID 0、RAID 1

DMA 通道 8

岔斷等級 24

BIOS 晶片 (NVRAM) 8 MB

NIC 內建網路介面，通訊能力為 10/100/1000 Mbps

---

## 記憶體

---

類型 DDR2 800 MHz SDRAM (可支援 DDR2 667 MHz)

記憶體連接器 Vostro 420：四個

Vostro 220/220S：兩個

支援的記憶體模組 512 MB、1 GB 或 2 GB

最小記憶體 512 MB

最大記憶體 4 GB

---



註：由於 Intel Core2 Quad 處理器的結構獨特，因此升級處理器時必須還要升級您的主機板和電源供應器。

---

## 影像

---

### 類型：

內建 Intel GMA X4500HD

分離式 支援雙獨立顯示

**註：**透過 PCIe x16 圖形卡插槽支援分離式圖形選項。

**註：**支援 Blu-Ray 1.1 播放和動態影像記憶體技術 (DVMT)。

---

## 音效

---

類型 Realtek ALC662 (5.1 聲道音效)

---

## 擴充匯流排

---

匯流排類型 PCI 2.3  
PCI Express 2.0 (PCIe-x16) (位於 G45 上)  
PCI Express 1.1 (PCIe-x1) (位於 ICH10R 上)  
SATA 1.0 和 2.0  
USB 2.0

匯流排速度 133 MB/s (PCI)  
x1 插槽雙向速度 — 500 MB/s (PCI Express)  
x16 插槽雙向速度 — 8 GB/s (PCI Express)  
1.5 Gbps 和 3.0 Gbps (SATA)  
480 Mbps 高速、12 Mbps 全速、1.2 Mbps 低速 (USB)

### PCI 卡：

連接器 Vostro 420：  
一個 PCIe x16  
兩個 PCIe x1  
四個 PCI  
Vostro 220/220S  
一個 PCIe x16  
一個 PCIe x1  
兩個 PCI



---

## 擴充匯流排 (續)

---

連接器大小	124 插腳
連接器資料寬度 (最大值)	32 位元
x1 PCI Express 卡：	
連接器	一個
連接器大小	36 插腳
連接器資料寬度 (最大值)	一個 PCI Express 通道
x16 PCI Express 卡：	
連接器	一個
連接器大小	164 插腳
連接器資料寬度 (最大值)	16 個 PCI Express 通道

---

## 磁碟機

---

外部可抽換式：	Vostro 420： 三個 5.25 吋可選磁碟機 一個 USB 3.5 吋軟碟機或媒體讀卡器 (可選)
	Vostro 220： 兩個 5.25 吋可選磁碟機 一個 USB 3.5 吋軟碟機或媒體讀卡器 (可選)
	Vostro 220S： 一個 5.25 吋可選磁碟機 一個 3.5 吋軟碟機或媒體讀卡器 (可選)
內部可抽換式	Vostro 420：一至四個 3.5 吋 SATA 磁碟機支架 Vostro 220/220s：一個或兩個 3.5 吋 SATA 磁碟機 支架

**註：**內部磁碟機支架和外接式磁碟機支架可容納標準 5.25 吋和 3.5 吋支架裝置，包括 HDD 和短支架裝置。

---

## 磁碟機 (續)

---

- 可用裝置
- 3.5 吋 SATA 硬碟機 (80 GB 至 1 TB 可選)
  - SATA DVD、SATA CD-RW/DVD 組合、SATA DVD+/-RW、SATA BD 組合 (僅 Blu-Ray 播放)、SATA Blu-ray R/W
  - 一個採用藍芽® 技術的 3.5 吋 USB 媒體讀卡器
  - 外接式 USB 軟碟機

---

## 連接器

---

### 外接式連接器：

影像

VGA 連接器  
Display Port (僅 Vostro 420)

網路配接器

RJ-45 連接器

USB

USB 2.0 相容，支援對電源外接式 USB 裝置進行 2.0 A 的持續充電

Vostro 420：

兩個內部連接器  
前面四個  
後面六個

Vostro 220：

兩個內部連接器  
前面四個連接埠  
後面四個連接埠

Vostro 220S：

兩個內部連接器  
前面兩個連接埠  
後面四個連接埠

音效

支援 5.1 聲道

### 主機板連接器：

序列 ATA

Vostro 420：七個 7 插腳連接器  
Vostro 220/220s：四個 7 插腳連接器

---

## 連接器 (續)

---

內建 USB 裝置	一個 10 插腳連接器 (支援兩個 USB 連接埠)
處理器風扇	一個 4 插腳連接器
機箱風扇	一個 3 插腳連接器
PCI 2.3	Vostro 420：四個 124 插腳連接器 Vostro 220/220s：兩個 124 插腳連接器
PCI Express x1	Vostro 420：兩個 36 插腳連接器 Vostro 220/220s：一個 36 插腳連接器
PCI Express x16	一個 164 插腳連接器
前面板控制鈕	一個 10 插腳連接器
前面板 USB	Vostro 420/220：兩個 10 插腳連接器 Vostro 220s：一個 10 插腳連接器
前面板音效 HDA 接頭	一個 10 插腳連接器
處理器	一個 775 插腳連接器
記憶體	Vostro 420：四個 240 插腳連接器 Vostro 220/220s：兩個 240 插腳連接器
12V 電源	一個 4 插腳連接器
電源	一個 24 插腳連接器

---

## 控制鈕和指示燈

---

電腦正面：

電源按鈕	按鈕
電源指示燈	藍色指示燈 — 睡眠狀態下呈藍色閃爍；開機狀態下呈藍色穩定 琥珀色指示燈 — 呈琥珀色閃爍表示電源供應器裝置感知到問題。電腦無法啟動時，指示燈呈琥珀色穩定，表示主機板無法啟動起始作業 (請參閱第 49 頁的「電源問題」)。 熄滅 — 系統處於休眠、軟關機或機械性關機狀態

---

## 控制鈕和指示燈 (續)

---

磁碟機活動指示燈      藍色指示燈 — 指示燈呈藍色閃爍表示電腦正在從 SATA 硬碟機或 CD/DVD 讀取資料或正向其中寫入資料。

電腦的後面：

連結完整性指示燈 (位於內建網路配接器上)      綠色指示燈 — 網路與電腦的連線正常。  
熄滅 (未亮起) — 表示電腦未偵測到與網路的實體連線。

網路活動指示燈 (位於內建網路配接器上)      閃爍的黃色指示燈

---

## 電源

---

直流電源供應器：

瓦特數      Vostro 420：350 W  
                 Vostro 220：300 W  
                 Vostro 220S：250 W

最大散熱量 (MHD)      對於 350 W 電源供應器，為 1194 BTU/hr  
                                 對於 300 W 電源供應器，為 1023 BTU/hr  
                                 對於 250 W 電源供應器，為 853 BTU/hr  
**註：**使用電源供應器額定瓦特數計算散熱量。

電壓 (請參閱電腦隨附的安全說明，以獲得重要的電壓設定資訊)      Vostro 420：115/230 VAC，50/60 Hz，8A/4A  
                                 Vostro 220：115/230 VAC，50/60 Hz，7A/4A  
                                 Vostro 220S：115/230 VAC，50/60 Hz，6A/3A

幣式電池      3 V CR2032 鋰幣式電池

---

## 實體

---

Vostro 420      高度 — 41.4 cm (16.3 in)  
                         寬度 — 18.3 cm (7.20 in)  
                         深度 — 48.2 cm (19.0 in)  
                         重量 — 11 kg 至 13.8 kg (24 lb 至 30.4 lb)

---

**實體 (續)**

---

Vostro 220	高度 — 35.44 cm (13.95 in) 寬度 — 16.94 cm (6.67 in) 深度 — 42.67 cm (16.8 in) 重量 — 9.8 kg 至 10.5 kg (22 lb 至 23.1 lb)
Vostro 220s	高度 — 35.4 cm (13.9 in) 寬度 — 10 cm (3.9 in) 深度 — 41.5 cm (16.3 in) 重量 — 7.98 kg 至 8.9 kg (17.6 lb 至 20 lb)

---

**環境參數**

---

## 溫度：

作業時 10°C 至 35°C (50°F 至 95°F)

存放時 -40°C 至 65°C (-40°F 至 150°F)

相對濕度 20% 至 80% (非冷凝)

## 最大震動：

作業時 0.0002 G<sup>2</sup>/Hz 時為 5 Hz 至 350 Hz存放時 0.001 至 0.01 G<sup>2</sup>/Hz 時為 5 Hz 至 500 Hz

## 最大撞擊：

作業時 40 G +/- 5%，脈衝持續 2 msec +/- 10% (相當於 20 in/sec [51 cm/sec])

存放時 105 G +/- 5%，脈衝持續 2 msec +/- 10% (相當於 50 in/sec [127 cm/sec])

## 海拔高度：

作業時 -15.2 m 至 3048 m (-50 ft 至 10,000 ft)

存放時 -15.2 m 至 10,668 m (-50 ft 至 35,000 ft)

空氣中懸浮污染物級別 G2 或更低 (按照 ISA-S71.04-1985 的定義)



## 故障排除

 **警告：**為防止發生觸電、被旋轉的扇葉割傷或其他意外傷害的可能性，在打開護蓋之前請務必從電源插座上拔下電腦的電源線。

 **警告：**開始執行本章節中的任何程序之前，請閱讀電腦隨附的安全資訊。如需其他安全性最佳實踐資訊，請參閱 [www.dell.com/regulatory\\_compliance](http://www.dell.com/regulatory_compliance) 上的管制遵循首頁。

## 工具

### 電源指示燈

位於電腦前面的雙色電源按鈕指示燈透過亮起、閃爍或保持穩定顏色來表示不同的狀態：

- 如果電源指示燈熄滅，表示電腦關機或未接通電源。
- 如果電源指示燈呈藍色穩定且電腦無回應，請確定顯示器已連接並已開啓。
- 如果電源指示燈呈藍色閃爍，表示電腦處於待命模式。按鍵盤上的任一按鍵、移動滑鼠或按電源按鈕，均可以恢復正常作業。電源指示燈呈琥珀色閃爍，表示電腦已接通電源；但某個裝置（如記憶體模組或圖形卡）可能有故障或安裝不正確。
- 如果電源指示燈呈琥珀色穩定，則可能存在電源問題或內部裝置故障。

### 嗶聲代碼

如果在啓動電腦時顯示器無法顯示錯誤或問題，您的電腦可能會發出一系列的嗶聲。這一系列的嗶聲（稱為嗶聲代碼）可識別問題。一個嗶聲代碼可能由重複的三聲短的嗶聲組成。這樣的嗶聲代碼告訴您電腦可能遇到了主機板故障。

如果電腦在啓動期間發出嗶聲，請：

- 1 記下嗶聲代碼。
- 2 執行 Dell Diagnostics，以識別更進一步的原因（請參閱第 47 頁的「Dell Diagnostics」）。

代碼 (重複的 短嗶聲)	說明	建議的解決方法
1	BIOS 總和檢查失敗。主機板可能發生故障。	請與 Dell 公司聯絡。
2	未偵測到記憶體模組	<p>1 如果您安裝了兩個或更多記憶體模組，請卸下這些模組，重新安裝一個模組 (請參閱 <a href="http://support.dell.com">support.dell.com</a> 上的《維修手冊》)，然後重新啟動電腦。如果電腦正常啟動，請再重新安裝一個模組。繼續執行此程序，直至識別出有故障的模組，或重新安裝所有模組均未發生故障。</p> <p>2 如果可以，請在電腦中安裝相同類型的良好記憶體 (請參閱 <a href="http://support.dell.com">support.dell.com</a> 上的《維修手冊》)。</p> <p>3 如果問題仍然存在，請與 Dell 公司聯絡。</p>
3	主機板可能發生故障	請與 Dell 公司聯絡。
4	RAM 讀 / 寫故障	<p>1 請確定無特殊的記憶體模組 / 記憶體連接器安裝要求 (請參閱 <a href="http://support.dell.com">support.dell.com</a> 上的《維修手冊》)。</p> <p>2 請確認您要安裝的記憶體模組與電腦相容 (請參閱 <a href="http://support.dell.com">support.dell.com</a> 上的《維修手冊》)。</p> <p>3 如果問題仍然存在，請與 Dell 公司聯絡。</p>
5	即時時鐘故障。可能是電池故障或主機板故障。	<p>1 請更換電池 (請參閱 <a href="http://support.dell.com">support.dell.com</a> 上的《維修手冊》)。</p> <p>2 如果問題仍然存在，請與 Dell 公司聯絡。</p>
6	影像 BIOS 測試故障	請與 Dell 公司聯絡。
7	CPU 快取記憶體測試故障	請與 Dell 公司聯絡。

## 錯誤訊息



**警示：**開始執行本章節中的任何程序之前，請閱讀電腦隨附的安全資訊。如需其他安全性最佳實踐資訊，請參閱 [www.dell.com/regulatory\\_compliance](http://www.dell.com/regulatory_compliance) 上的管制遵循首頁。



如果未列出訊息，請參閱作業系統說明文件，或訊息出現時所執行程式的說明文件。

**AUXILIARY DEVICE FAILURE ( 輔助裝置故障 )** — 可能是觸控墊或外接式滑鼠發生故障。請檢查外接式滑鼠的纜線連接狀況。啓用系統設定程式中的 Pointing Device ( 游標控制裝置 ) 選項。若要獲得更多資訊，請參閱 support.dell.com 上的《維修手冊》。如果問題仍然存在，請與 Dell 公司聯絡 ( 請參閱第 68 頁的「與 Dell 公司聯絡」 )。

**BAD COMMAND OR FILE NAME ( 錯誤的命令或檔名 )** — 請確定您已輸入拼寫正確的命令，在適當的地方留有空格，並使用正確的路徑名稱。

**CACHE DISABLED DUE TO FAILURE ( 故障導致快取記憶體停用 )** — 微處理器內部的主快取記憶體發生故障。請與 Dell 公司聯絡 ( 請參閱第 68 頁的「與 Dell 公司聯絡」 )。

**CD DRIVE CONTROLLER FAILURE ( CD 磁碟機控制器發生故障 )** — CD 磁碟機未回應電腦發出的命令。

**DATA ERROR ( 資料錯誤 )** — 硬碟機無法讀取資料。

**DECREASING AVAILABLE MEMORY ( 可用記憶體減少 )** — 可能是一個或多個記憶體模組發生故障，或者接插不正確。請重新安裝記憶體模組，如有必要，請更換記憶體模組。若要獲得更多資訊，請參閱 support.dell.com 上的《維修手冊》。

**DISK C: FAILED INITIALIZATION ( 磁碟 C: 起始作業失敗 )** — 硬碟機起始作業失敗。執行 Dell Diagnostics 中的硬碟機測試程式 ( 請參閱第 47 頁的「Dell Diagnostics」 )。

**DRIVE NOT READY ( 磁碟機未就緒 )** — 需要在支架中安裝硬碟機才能繼續作業。請在硬碟機支架中安裝硬碟機。若要獲得更多資訊，請參閱 support.dell.com 上的《維修手冊》。

**ERROR READING PCMCIA CARD ( 讀取 PCMCIA 卡時發生錯誤 )** — 電腦無法識別 ExpressCard。請重新插入插卡或嘗試使用另一插卡。若要獲得更多資訊，請參閱 support.dell.com 上的《維修手冊》。

**EXTENDED MEMORY SIZE HAS CHANGED ( 延伸記憶體大小已變更 )** — 不依電性記憶體 (NVRAM) 中記錄的記憶體容量與電腦中安裝的記憶體容量不相符。重新啓動電腦。如果再次出現此錯誤，請與 Dell 公司聯絡 ( 請參閱第 68 頁的「與 Dell 公司聯絡」 )。

**THE FILE BEING COPIED IS TOO LARGE FOR THE DESTINATION DRIVE ( 複製的檔案太大，目的地磁碟機無法容納 )** — 您嘗試複製的檔案太大，超出磁碟容量，或磁碟已滿。請嘗試將檔案複製到其他磁碟，或者使用容量更大的磁碟。

**A FILENAME CANNOT CONTAIN ANY OF THE FOLLOWING CHARACTERS: \ / : \* ? " < > | ( 檔名中不可以包含下列字元 : \ / : \* ? " < > | )** — 請勿在檔名中使用這些字元。

**GATE A20 FAILURE (A20 閘故障)** — 記憶體模組可能鬆動。請重新安裝記憶體模組，如有必要，請更換記憶體模組。若要獲得更多資訊，請參閱 support.dell.com 上的《維修手冊》。

**GENERAL FAILURE (一般故障)** — 作業系統無法執行命令。此訊息之後通常會有具體的資訊，例如，Printer out of paper (印表機缺紙)。請採取相應措施。

**HARD-DISK DRIVE CONFIGURATION ERROR (硬碟機組態錯誤)** — 電腦無法識別磁碟機類型。關閉電腦，卸下硬碟機 (請參閱 support.dell.com 上的《維修手冊》)，並從 CD 啟動電腦。然後關閉電腦，重新安裝硬碟機並重新啟動電腦。執行 Dell Diagnostics 中的硬碟機測試程式 (請參閱第 47 頁的「Dell Diagnostics」)。

**HARD-DISK DRIVE CONTROLLER FAILURE 0 (硬碟機控制器故障 0)** — 硬碟機未回應電腦發出的命令。關閉電腦，卸下硬碟機 (請參閱 support.dell.com 上的《維修手冊》)，並從 CD 啟動電腦。然後關閉電腦，重新安裝硬碟機並重新啟動電腦。如果問題仍然存在，請嘗試使用另一磁碟機。執行 Dell Diagnostics 中的硬碟機測試程式 (請參閱第 47 頁的「Dell Diagnostics」)。

**HARD-DISK DRIVE FAILURE (硬碟機故障)** — 硬碟機未回應電腦發出的命令。關閉電腦，卸下硬碟機 (請參閱 support.dell.com 上的《維修手冊》)，並從 CD 啟動電腦。然後關閉電腦，重新安裝硬碟機並重新啟動電腦。如果問題仍然存在，請嘗試使用另一磁碟機。執行 Dell Diagnostics 中的硬碟機測試程式 (請參閱第 47 頁的「Dell Diagnostics」)。

**HARD-DISK DRIVE READ FAILURE (硬碟機讀取故障)** — 可能是硬碟機有故障。關閉電腦，卸下硬碟機 (請參閱 support.dell.com 上的《維修手冊》)，並從 CD 啟動電腦。然後關閉電腦，重新安裝硬碟機並重新啟動電腦。如果問題仍然存在，請嘗試使用另一磁碟機。執行 Dell Diagnostics 中的硬碟機測試程式 (請參閱第 47 頁的「Dell Diagnostics」)。

**INSERT BOOTABLE MEDIA (插入啟動媒體)** — 作業系統嘗試從非啟動媒體 (例如軟碟或 CD) 啟動。請插入啟動媒體。

**INVALID CONFIGURATION INFORMATION-PLEASE RUN SYSTEM SETUP PROGRAM (組態資訊無效 — 請執行系統設定程式)** — 系統組態資訊與硬體組態不相符。此訊息最有可能在安裝記憶體模組之後出現。請更正系統設定程式中的相應選項。若要獲得更多資訊，請參閱 support.dell.com 上的《維修手冊》。

**KEYBOARD CLOCK LINE FAILURE ( 鍵盤時鐘線故障 )** — 請檢查外接式鍵盤的纜線連接狀況。執行 Dell Diagnostics 中的 Keyboard Controller ( 鍵盤控制器 ) 測試程式 ( 請參閱第 47 頁的 「Dell Diagnostics」 )。

**KEYBOARD CONTROLLER FAILURE ( 鍵盤控制器故障 )** — 請檢查外接式鍵盤的纜線連接狀況。重新啓動電腦，避免在啓動程序期間碰觸鍵盤或滑鼠。執行 Dell Diagnostics 中的 Keyboard Controller ( 鍵盤控制器 ) 測試程式 ( 請參閱第 47 頁的 「Dell Diagnostics」 )。

**KEYBOARD DATA LINE FAILURE ( 鍵盤資料線故障 )** — 請檢查外接式鍵盤的纜線連接狀況。執行 Dell Diagnostics 中的 Keyboard Controller ( 鍵盤控制器 ) 測試程式 ( 請參閱第 47 頁的 「Dell Diagnostics」 )。

**KEYBOARD STUCK KEY FAILURE ( 鍵盤卡鍵故障 )** — 請檢查外接式鍵盤或鍵台的纜線連接狀況。重新啓動電腦，避免在啓動程序期間碰觸鍵盤或按鍵。執行 Dell Diagnostics 中的 Stuck Key ( 卡鍵 ) 測試程式 ( 請參閱第 47 頁的 「Dell Diagnostics」 )。

**LICENSED CONTENT IS NOT ACCESSIBLE IN MEDIADIRECT ( 在 MEDIADIRECT 中無法存取授權的內容 )** — Dell™ MediaDirect™ 無法驗證對檔案的數位版權管理 (DRM) 限制，因此無法播放該檔案 ( 請參閱第 47 頁的 「Dell Diagnostics」 )。

**MEMORY ADDRESS LINE FAILURE AT ADDRESS, READ VALUE EXPECTING VALUE ( 記憶體位址線故障，位於位址、讀取值、預期值 )** — 可能是記憶體模組發生故障或者安插不正確。請重新安裝記憶體模組，如有必要，請更換記憶體模組。若要獲得更多資訊，請參閱 support.dell.com 上的《維修手冊》。

**MEMORY ALLOCATION ERROR ( 記憶體配置錯誤 )** — 您嘗試執行的軟體與作業系統、其他程式或公用程式發生衝突。請關閉電腦並等待 30 秒鐘，然後重新啓動。再次嘗試執行此程式。如果仍然出現此錯誤訊息，請參閱軟體說明文件。

**MEMORY DATA LINE FAILURE AT ADDRESS, READ VALUE EXPECTING VALUE ( 記憶體資料線故障，位於位址、讀取值、預期值 )** — 可能是記憶體模組發生故障或者安插不正確。請重新安裝記憶體模組，如有必要，請更換記憶體模組。若要獲得更多資訊，請參閱 support.dell.com 上的《維修手冊》。

**MEMORY DOUBLE WORD LOGIC FAILURE AT ADDRESS, READ VALUE EXPECTING VALUE ( 記憶體雙字邏輯故障，位於位址、讀取值、預期值 )** — 可能是記憶體模組發生故障或者安插不正確。請重新安裝記憶體模組，如有必要，請更換記憶體模組。若要獲得更多資訊，請參閱 support.dell.com 上的《維修手冊》。

**MEMORY ODD/EVEN LOGIC FAILURE AT ADDRESS, READ VALUE EXPECTING VALUE ( 記憶體奇 / 偶邏輯故障，位於位址、讀取值、預期值 )** — 可能是記憶體模組發生故障或者安插不正確。請重新安裝記憶體模組，如有必要，請更換記憶體模組。若要獲得更多資訊，請參閱 [support.dell.com](http://support.dell.com) 上的《**維修手冊**》。

**MEMORY WRITE/READ FAILURE AT ADDRESS, READ VALUE EXPECTING VALUE ( 記憶體寫入 / 讀取故障，位於位址、讀取值、預期值 )** — 可能是記憶體模組發生故障或者安插不正確。請重新安裝記憶體模組，如有必要，請更換記憶體模組。若要獲得更多資訊，請參閱 [support.dell.com](http://support.dell.com) 上的《**維修手冊**》。

**NO BOOT DEVICE AVAILABLE ( 無可用的啟動裝置 )** — 電腦無法找到硬碟機。如果硬碟機是您的啟動裝置，請確定您已將硬碟機裝好、正確安插，並且已作為啟動裝置進行分區。

**NO BOOT SECTOR ON HARD DRIVE ( 硬碟機上無啟動磁區 )** — 可能是作業系統已損壞。請與 Dell 公司聯絡 ( 請參閱第 68 頁的「與 Dell 公司聯絡」 )。

**NO TIMER TICK INTERRUPT ( 無計時器計時訊號岔斷 )** — 可能是主機板上的晶片發生故障。執行 Dell Diagnostics 中的系統設定測試程式 ( 請參閱第 47 頁的「Dell Diagnostics」 )。

**NOT ENOUGH MEMORY OR RESOURCES.EXIT SOME PROGRAMS AND TRY AGAIN ( 記憶體或資源不足。請結束某些程式並再試一次 )** — 開啓的程式過多。關閉所有視窗，然後開啓您要使用的程式。

**OPERATING SYSTEM NOT FOUND ( 未找到作業系統 )** — 重新安裝硬碟機 ( 請參閱 [support.dell.com](http://support.dell.com) 上的《**維修手冊**》 )。如果問題仍然存在，請與 Dell 公司聯絡 ( 請參閱第 68 頁的「與 Dell 公司聯絡」 )。

**OPTIONAL ROM BAD CHECKSUM ( 可選的 ROM 總和檢查錯誤 )** — 可選的 ROM 發生故障。請與 Dell 公司聯絡 ( 請參閱第 68 頁的「與 Dell 公司聯絡」 )。

**A REQUIRED .DLL FILE WAS NOT FOUND ( 找不到需要的 .DLL 檔 )** — 您嘗試開啓的程式缺少必要的檔案。請移除然後重新安裝該程式。

Microsoft® Windows Vista® :

- 1 按一下 Windows Vista 開始按鈕  → 控制台 → 程式集 → 程式和功能。
- 2 選擇要移除的程式。
- 3 按一下**解除安裝**。
- 4 請參閱程式說明文件，以獲得安裝說明。

Microsoft Windows® XP :

- 1 按一下**開始** → **控制台** → **新增或移除程式** → **程式和功能**。
- 2 選擇要移除的程式。
- 3 按一下**解除安裝**。
- 4 請參閱程式說明文件，以獲得安裝說明。

**SECTOR NOT FOUND (找不到磁區)** — 作業系統無法找到硬碟機上的磁區。您的硬碟機上可能存在損毀的磁區或損壞的 FAT。執行 Windows 錯誤檢查公用程式，以檢查硬碟機上的檔案結構。請參閱 Windows 說明及支援以獲得相關說明 (按一下**開始** → **說明及支援**)。如果大面積磁區損毀，請備份資料 (如有可能)，然後為硬碟機重新製作格式。

**SEEK ERROR (搜尋錯誤)** — 作業系統無法找到該硬碟機上的特定磁軌。

**SHUTDOWN FAILURE (關機故障)** — 可能是主機板上的晶片發生故障。執行 Dell Diagnostics 中的系統設定測試程式 (請參閱第 47 頁的「Dell Diagnostics」)。

**TIME-OF-DAY CLOCK LOST POWER (日期時鐘斷電)** — 系統組態設定已損壞。請將電腦連接至電源插座，為電池充電。如果問題仍然存在，請進入系統設定程式嘗試恢復資料，然後立即結束程式 (請參閱 [support.dell.com](http://support.dell.com) 上的《維修手冊》)。如果再次出現此訊息，請與 Dell 公司聯絡 (請參閱第 68 頁的「與 Dell 公司聯絡」)。

**TIME-OF-DAY CLOCK STOPPED (日期時鐘已經停止)** — 支援系統組態設定的備用電池可能需要充電。請將電腦連接至電源插座，為電池充電。如果問題仍然存在，請與 Dell 公司聯絡 (請參閱第 68 頁的「與 Dell 公司聯絡」)。

**TIME-OF-DAY NOT SET-PLEASE RUN THE SYSTEM SETUP PROGRAM (未設定日期時間 - 請執行系統設定程式)** — 儲存在系統設定程式中的時間或日期與系統時鐘不相符。請更正日期與時間選項的設定。若要獲得更多資訊，請參閱 [support.dell.com](http://support.dell.com) 上的《維修手冊》。

**TIMER CHIP COUNTER 2 FAILED (計時器晶片計數器 2 失敗)** — 可能是主機板上的晶片發生故障。執行 Dell Diagnostics 中的系統設定測試程式 (請參閱第 47 頁的「Dell Diagnostics」)。

**UNEXPECTED INTERRUPT IN PROTECTED MODE (在保護模式下發生未預期的中斷)** — 可能是鍵盤控制器發生故障或者某個記憶體模組鬆動。執行 Dell Diagnostics 中的系統記憶體測試程式和 Keyboard Controller (鍵盤控制器) 測試程式 (請參閱第 47 頁的「Dell Diagnostics」)。

**X:\ IS NOT ACCESSIBLE.THE DEVICE IS NOT READY (X:\ 無法存取。裝置未就緒)** — 將磁碟插入磁碟機並再試一次。

**WARNING: BATTERY IS CRITICALLY LOW (警告：電池電量嚴重不足)** — 電池電量即將耗盡。請更換電池或將電腦連接至電源插座；否則，請啟動休眠模式或關閉電腦。

## 系統訊息



**註：**如果表格中未列出您收到的訊息，請參閱作業系統說明文件，或訊息出現時所執行程式的說明文件。

**ALERT!PREVIOUS ATTEMPTS AT BOOTING THIS SYSTEM HAVE FAILED AT CHECKPOINT [NNNN].FOR HELP IN RESOLVING THIS PROBLEM, PLEASE NOTE THIS CHECKPOINT AND CONTACT DELL TECHNICAL SUPPORT (警報！之前幾次嘗試啟動此系統在檢查點 [NNNN] 處失敗。若要獲得解決此問題的說明，請記下此檢查點，然後與 DELL 技術支援部門聯絡)** — 電腦連續三次因同一錯誤無法完成啟動程序 (請參閱第 68 頁的「與 Dell 公司聯絡」，以尋求援助)。

**CMOS CHECKSUM ERROR (CMOS 總和檢查錯誤)** — 可能是主機板發生故障或是 RTC 電池電量不足。更換電池。請參閱 [support.dell.com](http://support.dell.com) 上的《維修手冊》，或參閱第 68 頁的「與 Dell 公司聯絡」以尋求援助。

**CPU FAN FAILURE (CPU 風扇故障)** — 處理器風扇發生故障。請更換處理器風扇。請參閱 [support.dell.com](http://support.dell.com) 上的《維修手冊》。

**HARD-DISK DRIVE FAILURE (硬碟機故障)** — 可能是在硬碟機 POST 期間發生硬碟機故障。請檢查纜線、替換硬碟或參閱第 68 頁的「與 Dell 公司聯絡」，以尋求援助。

**HARD-DISK DRIVE READ FAILURE (硬碟機讀取故障)** — 可能是在硬碟機啟動測試期間發生硬碟機故障 (請參閱第 68 頁的「與 Dell 公司聯絡」以尋求援助)。

**KEYBOARD FAILURE (鍵盤故障)** — 鍵盤發生故障或鍵盤纜線鬆動。

**NO BOOT DEVICE AVAILABLE (無可用的啟動裝置)** — 硬碟機上無啟動分割區、硬碟機纜線鬆動或不存在啟動裝置。

- 如果硬碟機是您的啟動裝置，請確定纜線已連接好，硬碟機已正確安裝並且已作為啟動裝置進行分區。
- 進入系統設定程式並確定啟動順序資訊正確 (請參閱 [support.dell.com](http://support.dell.com) 上的《維修手冊》)。

**NO TIMER TICK INTERRUPT (無計時器計時訊號中斷)** — 可能是主機板上的晶片發生故障或主機板發生故障 (請參閱第 68 頁的「與 Dell 公司聯絡」以尋求援助)。

**USB OVER CURRENT ERROR (USB 過電流錯誤)** — 拔下 USB 裝置。為 USB 裝置使用外部電源。

**NOTICE - HARD DRIVE SELF MONITORING SYSTEM HAS REPORTED THAT A PARAMETER HAS EXCEEDED ITS NORMAL OPERATING RANGE. DELL RECOMMENDS THAT YOU BACK UP YOUR DATA REGULARLY. A PARAMETER OUT OF RANGE MAY OR MAY NOT INDICATE A POTENTIAL HARD DRIVE PROBLEM (注意事項 - 硬碟機自我監測系統報告某個參數超出正常作業範圍。DELL 建議您定期備份資料。參數超出範圍可能表示也可能不表示存在潛在的硬碟機問題)** — S.M.A.R.T 錯誤，可能是硬碟機發生故障。此功能可以在 BIOS 設定中啟用或停用。

## 排除軟體和硬體問題

如果在作業系統設定程式中未偵測到某裝置，或者偵測到該裝置但其組態不正確，您可以使用硬體疑難排解來解決不相容問題。

若要啟動硬體疑難排解，請：

### Windows Vista：

- 1 按一下 Windows Vista 開始按鈕 ，然後按一下**說明及支援**。
- 2 在搜尋欄位中鍵入**硬體疑難排解**，然後按 <Enter> 鍵開始搜尋。
- 3 在搜尋結果中，選擇最能說明問題的選項，並按照接下來的故障排除步驟操作。

### Windows XP：

- 1 按一下**開始** → **說明及支援**。
- 2 在搜尋欄位中鍵入**硬體疑難排解**，然後按 <Enter> 鍵開始搜尋。
- 3 在**修復問題區段**中，按一下**硬體疑難排解**。
- 4 在**硬體疑難排解**清單中，選擇最能說明問題的選項並按一下**下一步**，按照接下來的故障排除步驟操作。

## Dell Diagnostics



**警告：**開始執行本章節中的任何程序之前，請閱讀電腦隨附的安全資訊。如需其他安全性最佳實踐資訊，請參閱 [www.dell.com/regulatory\\_compliance](http://www.dell.com/regulatory_compliance) 上的管制遵循首頁。

## 何時使用 Dell Diagnostics

如果在使用電腦時遇到問題，請在與 Dell 公司聯絡以尋求技術援助之前，先執行「鎖定和軟體問題」（請參閱第 51 頁的「鎖定和軟體問題」）中的檢查程序，並執行 Dell Diagnostics。

建議您在開始操作之前先列印這些程序。

 **注意事項：** Dell Diagnostics 僅能在 Dell 電腦上使用。

 **註：** Dell Drivers and Utilities 媒體是可選的，您的電腦可能未隨附此媒體。

請參閱 [support.dell.com](http://support.dell.com) 上的《維修手冊》，檢視電腦的組態資訊，並確定您要測試的裝置顯示在系統設定程式中，並處於作用中。

從硬碟機或 Dell Drivers and Utilities 媒體啟動 Dell Diagnostics。

## 從硬碟機啟動 Dell Diagnostics

 **註：** 如果您的電腦無法顯示螢幕影像，請參閱第 68 頁的「與 Dell 公司聯絡」。

- 1 請確保將電腦連接至已知能正常工作的電源插座。
- 2 開啓 (或重新啟動) 電腦。
- 3 當螢幕上顯示 DELL™ 徽標時，請立即按下 <F12> 鍵。從開始功能表選擇 Diagnostics (診斷程式)，然後按 <Enter> 鍵。

 **註：** 如果您等候過久，並且螢幕上已顯示作業系統徽標，請繼續等候，直至看到 Microsoft® Windows® 桌面，然後關閉電腦並再試一次。

 **註：** 如果您看到一則訊息說明未找到診斷公用程式分割區，請從 Drivers and Utilities 媒體執行 Dell Diagnostics。

- 4 按任一按鍵以從硬碟機上的診斷公用程式分割區啟動 Dell Diagnostics，並按照螢幕上的說明操作。

## 從 Dell Drivers and Utilities 媒體啟動 Dell Diagnostics

- 1 插入 Drivers and Utilities 媒體。
- 2 關機並重新啟動電腦。

螢幕上顯示 DELL 徽標時，立即按 <F12> 鍵。

 **註：** 如果您等候過久，並且螢幕上已顯示作業系統徽標，請繼續等候，直到看到 Microsoft® Windows® 桌面，然後關閉電腦並再試一次。

 **註：** 之後的步驟僅變更啟動順序一次。下次啟動時，電腦將依據在系統設定程式中指定的裝置啟動。



- 3 當螢幕上顯示啓動裝置清單時，請反白顯示 CD/DVD/CD-RW，並按 <Enter> 鍵。
- 4 從顯示的選單中選擇 **Boot from CD-ROM (從 CD-ROM 啓動)** 選項，然後按 <Enter> 鍵。
- 5 鍵入 1 以啓動 CD 功能表，然後按 <Enter> 鍵繼續。
- 6 從編號清單中選擇 **Run the 32 Bit Dell Diagnostics (執行 32 位元 Dell Diagnostics)**。如果列出多個版本，請選擇適用於您電腦的版本。
- 7 當螢幕上出現 **Dell Diagnostics Main Menu (主功能表)** 時，請選擇您要執行的測試程式，並按照螢幕上的說明操作。

## 故障排除秘訣

排除電腦故障時，請遵循以下秘訣：

- 如果您在問題出現之前添加或卸下了某個零件，請檢查安裝步驟並確定該零件安裝正確 (請參閱 [support.dell.com](http://support.dell.com) 上的《維修手冊》)。
- 如果某個裝置無法作業，請確定該裝置已正確連接。
- 如果螢幕出現錯誤訊息，請記下該確切訊息。此訊息可能有助於支援人員診斷和解決問題。
- 如果在某個程式中出現錯誤訊息，請參閱該程式的說明文件。



**註：**本文件中的程序是根據 Windows 預設檢視編寫的，因此，如果您將 Dell 電腦設定為 Windows 傳統檢視，則這些程序可能不適用。

## 電源問題



**警示：**開始執行本章節中的任何程序之前，請閱讀電腦隨附的安全資訊。如需其他安全性最佳實踐資訊，請參閱 [www.dell.com/regulatory\\_compliance](http://www.dell.com/regulatory_compliance) 上的管制遵循首頁。

**如果電源指示燈未亮起** — 電腦可能關閉或未接通電源。

- 將電源線重新接插至電腦後面的電源連接器和電源插座。
- 暫時不要使用電源板、電源延長線和其他電源保護裝置，以確認電腦可以正常開啓。
- 確定使用的所有電源板均已插入電源插座並已開啓。
- 使用其他裝置 (如檯燈) 測試電源插座，以確定其工作正常。
- 確定主電源線和前面板纜線已穩固地連接至主機板 (請參閱 [support.dell.com](http://support.dell.com) 上的《維修手冊》)。

**如果電源指示燈呈藍色，且電腦沒有回應** —

- 確定顯示器已連接並已開啓。
- 如果顯示器已連接並已開啓，請參閱第 39 頁的「嗶聲代碼」。

**如果電源指示燈呈藍色閃爍** — 表示電腦處於待命模式。按鍵盤上的任一按鍵、移動滑鼠或按電源按鈕，均可以恢復正常作業。

**如果電源指示燈呈琥珀色閃爍** — 表示電腦已接通電源，但某個裝置可能有故障或安裝不正確。

- 卸下並重新安裝所有記憶體模組 (請參閱 [support.dell.com](http://support.dell.com) 上的《維修手冊》)。
- 卸下並重新安裝所有擴充卡 (包括圖形卡) (請參閱 [support.dell.com](http://support.dell.com) 上的《維修手冊》)。

**如果電源指示燈呈琥珀色穩定** — 表示電源出現問題、某個裝置有故障或安裝不正確。

- 請確定處理器電源線已穩固連接至主機板電源連接器 (請參閱 [support.dell.com](http://support.dell.com) 上的《維修手冊》)。
- 確定主電源線和前面板纜線已穩固連接至主機板連接器 (請參閱 [support.dell.com](http://support.dell.com) 上的《維修手冊》)。

**消除干擾** — 某些可能的干擾因素包括：

- 電源、鍵盤和滑鼠延長線
- 連接到同一電源板的裝置過多
- 多個電源板連接至相同電源插座

## 記憶體問題

 **警告：**開始執行本章節中的任何程序之前，請閱讀電腦隨附的安全資訊。如需其他安全性最佳實踐資訊，請參閱 [www.dell.com/regulatory\\_compliance](http://www.dell.com/regulatory_compliance) 上的管制遵循首頁。

**如果您收到記憶體不足訊息** —

- 請儲存並關閉所有開啓的檔案，結束所有開啓但目前未使用的程式，以查看是否可以解決問題。
- 請參閱軟體說明文件，以瞭解最低記憶體要求。如有必要，請安裝附加記憶體 (請參閱 [support.dell.com](http://support.dell.com) 上的《維修手冊》)。
- 重新安插記憶體模組 (請參閱 [support.dell.com](http://support.dell.com) 上的《維修手冊》)，以確保電腦可與記憶體順利通訊。

- 執行 Dell Diagnostics (請參閱第 47 頁的「Dell Diagnostics」)。

#### 如果您遇到其他記憶體問題 —

- 重新安插記憶體模組 (請參閱 [support.dell.com](http://support.dell.com) 上的《維修手冊》)，以確保電腦可與記憶體順利通訊。
- 請確定您遵循記憶體安裝規範執行操作 (請參閱 [support.dell.com](http://support.dell.com) 上的《維修手冊》)。
- 確定您的電腦支援您正使用的記憶體。若要獲得有關電腦支援的記憶體類型的更多資訊，請參閱第 31 頁的「記憶體」。
- 執行 Dell Diagnostics (請參閱第 47 頁的「Dell Diagnostics」)。

### 鎖定和軟體問題



**警告：**開始執行本章節中的任何程序之前，請閱讀電腦隨附的安全資訊。如需其他安全性最佳實踐資訊，請參閱 [www.dell.com/regulatory\\_compliance](http://www.dell.com/regulatory_compliance) 上的管制遵循首頁。

### 電腦無法啟動

確定電源線已穩固連接至電腦和電源插座

### 電腦停止回應



**注意事項：**如果您無法執行作業系統關機程序，則可能會遺失資料。

**關閉電腦** — 如果您無法透過按鍵盤上的任一按鍵或移動滑鼠來取得回應，請按住電源按鈕至少 8 到 10 秒鐘，直至電腦關閉，然後重新啟動電腦。

### 程式停止回應

#### 結束程式 —

- 1 同時按下 <Ctrl><Shift><Esc> 以存取工作管理員，然後按一下**應用程式**標籤。
- 2 按一下選擇無回應的程式，然後按一下**結束工作**。

### 程式多次當機



**註：**大部分軟體在其說明文件或者軟碟、CD 或 DVD 中都會包括軟體的安裝說明。

**查看軟體說明文件** — 如有必要，請先解除安裝程式，然後再重新安裝。

## 程式適用於舊版 Microsoft® Windows® 作業系統

### 執行程式相容性精靈 —

#### Windows Vista：

程式相容性精靈可組態程式，以便其可在類似於非 Windows Vista 作業系統的環境中執行。

- 1 按一下開始  → 控制台 → 程式集 → 在此版本的 Windows 上使用較舊版的程式。
- 2 在歡迎螢幕中，按一下下一步。
- 3 依螢幕上的說明操作。

#### Windows XP：

程式相容性精靈可組態程式，以便其可在類似於非 XP 作業系統的環境中執行。

- 1 按一下開始 → 所有程式 → 附屬應用程式 → 程式相容性精靈 → 下一步。
- 2 依螢幕上的說明操作。

### 出現全藍螢幕

**關閉電腦** — 如果您無法透過按鍵盤上的任一按鍵或移動滑鼠來取得回應，請按住電源按鈕至少 8 到 10 秒鐘，直至電腦關閉，然後重新啟動電腦。

### 其他軟體問題

**請查看軟體說明文件或聯絡軟體製造廠商，以取得故障排除資訊** —

- 確定程式與您電腦上安裝的作業系統相容。
- 確定電腦滿足執行軟體所需的最低硬體要求。請參閱軟體說明文件，以獲得相關資訊。
- 確定已正確安裝並組態程式。
- 確認裝置驅動程式未與該程式發生衝突。
- 如有必要，請先解除安裝程式，然後再重新安裝。

### 立即備份您的檔案

- 使用病毒掃描程式檢查硬碟機、軟碟、CD 或 DVD
- 儲存並關閉所有開啓的檔案或程式，然後透過開始選單關閉電腦

## Dell 技術更新服務

Dell 技術更新服務透過電子郵件預先通知電腦軟體與硬體更新。該服務是免費的，您可對接收通知的內容、格式以及頻率進行自訂。

若要註冊 Dell 技術更新服務，請訪問 [support.dell.com/technicalupdate](http://support.dell.com/technicalupdate)。

## Dell Support 公用程式

Dell Support 公用程式安裝在電腦中，您可從工作列上的 Dell Support 圖示  或從**開始**按鈕啟動該公用程式。使用此支援公用程式可獲得自我支援資訊、進行軟體更新和對計算環境進行效能狀況掃描。

### 存取 Dell Support 公用程式

您可從工作列上的  圖示或從**開始**功能表存取 Dell Support 公用程式。如果 Dell Support 圖示未顯示在工作列上，請：

- 1 按一下**開始** → **所有程式** → Dell Support → Dell Support Settings (Dell Support 設定)。
- 2 確定已核取 Show icon on the taskbar (在工作列上顯示圖示) 選項。



**註：**如果**開始**功能表中沒有 Dell Support 公用程式，請訪問 [support.dell.com](http://support.dell.com) 並下載該軟體。

Dell Support 公用程式被訂製為適用於您的計算環境。

當您按一下或連按兩下工作列上的  圖示，或在其上按一下滑鼠右鍵時，該圖示會執行不同的功能。

### 按一下 Dell Support 圖示

按一下  圖示，或在其上按一下滑鼠右鍵，以執行以下工作：

- 檢查您的計算環境。
- 檢視 Dell Support 公用程式設定。
- 存取 Dell Support 公用程式的說明檔。
- 檢視常見問題。
- 瞭解有關 Dell Support 公用程式的更多資訊。
- 關閉 Dell Support 公用程式。

### 連按兩下 Dell Support 圖示

連按兩下  圖示可手動檢查計算環境、檢視常見問題、存取 Dell Support 公用程式的說明檔以及檢視 Dell Support 設定。

若要獲得有關 Dell Support 公用程式的更多資訊，請按一下 Dell™ Support 螢幕頂部的問號 (?)。

# 重新安裝軟體

## 驅動程式

### 識別驅動程式

如果您在使用任何裝置時遇到問題，請確認驅動程式是否是問題的根源，如有必要，請更新驅動程式。

Microsoft® Windows Vista®：

- 1 按一下 Windows Vista 開始按鈕 ，然後在電腦上按一下滑鼠右鍵。
- 2 按一下內容 → 裝置管理員。



**註：**螢幕上將出現**使用者帳戶控制**視窗。如果您在電腦上使用的是管理員帳戶，請按一下**繼續**；否則，請與您的管理員聯絡以繼續操作。

Microsoft Windows® XP：

- 1 按一下開始 → 控制台。
- 2 在**選取類別目錄**下，按一下**效能及維護**，然後按一下**系統**。
- 3 在**系統內容**視窗中，按一下**硬體**標籤，然後按一下**裝置管理員**。

向下捲動清單，以查看是否有裝置的圖示上標有驚嘆號（帶有 [!] 的黃色圓）。

如果裝置名稱旁邊有驚嘆號，您可能需要重新安裝驅動程式，或安裝新的驅動程式（請參閱第 55 頁的「重新安裝驅動程式和公用程式」）。

### 重新安裝驅動程式和公用程式



**注意事項：**Dell 支援網站 ([support.dell.com](http://support.dell.com)) 和 **Drivers and Utilities** 媒體均提供經驗證適用於 Dell™ 電腦的驅動程式。如果安裝來自其他來源的驅動程式，您的電腦可能會無法正常作業。

### 恢復為先前的裝置驅動程式版本

Windows Vista：

- 1 按一下 Windows Vista 開始按鈕 ，然後在電腦上按一下滑鼠右鍵。
- 2 按一下內容 → 裝置管理員。



**註：**螢幕上將出現**使用者帳戶控制**視窗。如果您在電腦上使用的是管理員帳戶，請按一下**繼續**；否則，請與您的管理員聯絡以進入裝置管理員。

- 3 在已安裝新驅動程式的裝置上按一下滑鼠右鍵，然後按一下**內容**。
- 4 按一下**驅動程式**標籤 → 回復驅動程式。

Windows XP：

- 1 按一下**開始** → **我的電腦** → **內容** → **硬體** → **裝置管理員**。
- 2 在已安裝新驅動程式的裝置上按一下滑鼠右鍵，然後按一下**內容**。
- 3 按一下**驅動程式**標籤 → 回復驅動程式。

如果裝置驅動程式回復無法解決問題，則請使用系統還原 (請參閱第 57 頁的「還原作業系統」) 將電腦恢復為安裝新驅動程式之前的作業狀態。

### 使用 Drivers and Utilities 媒體

如果使用裝置驅動程式回復或系統還原 (請參閱第 57 頁的「還原作業系統」) 均無法解決問題，則請從 Drivers and Utilities 媒體重新安裝驅動程式。

- 1 螢幕上顯示 Windows 桌面時，插入 Drivers and Utilities 媒體。  
如果您是第一次使用 Drivers and Utilities 媒體，請跳至步驟 2。否則，請跳至步驟 5。
- 2 當 Drivers and Utilities 媒體安裝程式啟動後，請按照螢幕上的提示操作。  
 **註：**在大多數情況下，Drivers and Utilities 程式會自動開始執行。如果沒有自動執行，請啟動 Windows 檔案總管，按一下媒體磁碟機目錄以顯示媒體內容，然後連按兩下 **autorcd.exe** 檔案。
- 3 當螢幕上出現 InstallShield Wizard Complete (InstallShield 精靈完成) 視窗時，取出 Drivers and Utilities 媒體，然後按一下 **Finish (完成)** 以重新啟動電腦。
- 4 當您看到 Windows 桌面時，重新插入 Drivers and Utilities 媒體。
- 5 在 Welcome Dell System Owner (歡迎 Dell 系統擁有) 螢幕中，按一下 **Next (下一步)**。



**註：**Drivers and Utilities 程式僅顯示電腦已安裝硬體的驅動程式。如果您有安裝其他硬體，可能不會顯示新硬體的驅動程式。如果未顯示這些驅動程式，請結束 Drivers and Utilities 程式。若要獲得有關驅動程式的資訊，請參閱該裝置隨附的說明文件。



螢幕上會顯示訊息，說明 Drivers and Utilities 媒體正在偵測電腦硬體。

電腦所使用的驅動程式將自動顯示在 My Drivers — The ResourceCD has identified these components in your system (我的驅動程式 — ResourceCD 已識別系統中的這些元件) 視窗中。

6 按一下要重新安裝的驅動程式，並按照螢幕上的說明操作。

如果其中未列出某個驅動程式，則表示您的作業系統不需要此驅動程式。

### 手動重新安裝驅動程式

按照前一章節中的說明，將驅動程式檔案擷取至硬碟機後：

1 按一下 Windows Vista 開始按鈕 ，然後在電腦上按一下滑鼠右鍵。

2 按一下內容 → 裝置管理員。



註：螢幕上將出現使用者帳戶控制視窗。如果您在電腦上使用的是管理員帳戶，請按一下繼續；否則，請與您的管理員聯絡以進入裝置管理員。

3 連按兩下您要為其安裝驅動程式的裝置類型 (例如音效或影像)。

4 連按兩下您要為其安裝驅動程式的裝置名稱。

5 按一下驅動程式標籤 → 更新驅動程式 → 瀏覽電腦上的驅動程式軟體。

6 按一下瀏覽，並瀏覽至存放先前複製的驅動程式檔案所在的位置。

7 當螢幕上出現相應的驅動程式名稱時，按一下驅動程式的名稱 → 確定 → 下一步。

8 按一下完成，並重新啟動電腦。

## 還原作業系統

您可以按以下方式還原您的作業系統：

- Microsoft Windows 系統還原可將您的電腦恢復為先前的作業狀態 (不影響資料檔案)。將系統還原作為恢復作業系統和保留資料檔案的首要解決方案。
- Dell Factory Image Restore (適用於 Windows Vista) 會將硬碟機還原至您購買電腦時其所處的作業狀態。此程式會永久刪除硬碟機上的所有資料，並移除您在收到電腦後安裝的所有程式。請僅在系統還原無法解決您的作業系統問題時才使用 Dell Factory Image Restore。

- 如果您的電腦隨附了**作業系統**媒體，則可以使用該媒體來還原作業系統。但是，使用**作業系統**媒體也會刪除硬碟機上的所有資料。請**僅**在系統還原無法解決您的作業系統問題時使用該媒體。

## 使用 Microsoft® Windows® 系統還原

如果對硬體、軟體或其他系統設定所做的變更使電腦處於不理想的作業狀態，Windows 作業系統提供的系統還原選項可讓您將電腦恢復為先前的作業狀態（不影響資料檔案）。系統還原對電腦所做的任何變更均可完全撤銷。



**注意事項：**請定期備份您的資料檔案。系統還原無法監控資料檔案，也無法對其進行恢復。



**註：**本文件中的程序是根據 Windows 預設檢視編寫的，如果您將 Dell™ 電腦設定為 Windows 傳統檢視，這些程序可能不適用。



**註：**將 Dell™ 電腦設為 Windows 傳統檢視。

### 啓動系統還原

Windows Vista：

- 1 按一下**開始** .
- 2 在開始搜尋方塊中，鍵入系統還原並按 <Enter> 鍵。



**註：**螢幕上將出現**使用者帳戶控制**視窗。如果您在電腦上使用的是管理員帳戶，請按一下**繼續**；否則，請聯絡管理員以繼續所需動作。

- 3 請按**下一步**，按照螢幕上接下來的提示操作。

如果系統還原無法解決問題，您可以復原上次系統還原（請參閱第 59 頁的「復原上次系統還原」）。

Windows XP：



**注意事項：**將電腦還原至先前的作業狀態之前，請儲存並關閉所有開啓的檔案，結束所有開啓的程式。在系統還原完成之前，請勿變更、開啓或刪除任何檔案或程式。

- 1 按一下**開始** → **所有程式** → **附屬應用程式** → **系統工具** → 系統還原。
- 2 按一下**將電腦還原到較早的時間點**或**建立還原點**。
- 3 按一下**下一步**並按照接下來的螢幕提示進行操作。

## 復原上次系統還原

-  **注意事項：**在復原上次系統還原之前，請儲存並關閉所有開啓的檔案，結束所有開啓的程式。在系統還原完成之前，請勿變更、開啓或刪除任何檔案或程式。

### Windows Vista：

- 1 按一下開始 .
- 2 在開始搜尋方塊中，鍵入系統還原並按 <Enter> 鍵。
- 3 按一下復原上次還原，然後按一下下一步。

### Windows XP：

- 1 按一下開始 → 所有程式 → 附屬應用程式 → 系統工具 → 系統還原。
- 2 按一下復原上次還原，然後按一下下一步。

## 啓用系統還原

-  **註：**無論磁碟空間有多小，Windows Vista 都不會停用系統還原。因此，下面的步驟僅適用於 Windows XP。

當您重新安裝 Windows XP 時，若可用硬碟空間小於 200 MB，則系統還原會被自動停用。

若要查看系統還原是否已啓用，請：

- 1 按一下開始 → 控制台 → 效能及維護 → 系統。
- 2 按一下系統還原標籤，並確定已取消核取關閉所有磁碟上的系統還原。

## 使用 Dell™ Factory Image Restore

-  **注意事項：**使用 Dell Factory Image Restore 會永久刪除硬碟機上的所有資料，並移除您在收到電腦後安裝的所有程式或驅動程式。如有可能，請在使用這些選項之前備份資料。請僅在系統還原無法解決您的作業系統問題時才使用 Dell Factory Image Restore。

-  **註：**Dell Factory Image Restore 可能在某些國家 / 地區或在某些電腦上不可用。

請僅將 Dell Factory Image Restore (Windows Vista) 用作還原作業系統的最後選擇。這些選項可將硬碟機恢復至您購買電腦時其所處的作業狀態。您收到電腦後新增的任何程式或檔案 (包括資料檔案) 均會從硬碟機上永久刪除。資料檔案包括文件、試算表、電子郵件、數位相片及音樂檔案等。如有可能，請在使用 Factory Image Restore 之前備份所有資料。

## Dell Factory Image Restore ( 僅限於 Windows Vista)

- 1 開啓電腦。螢幕上出現 Dell 徽標時，請按 <F8> 鍵數次，以進入 Vista 進階開機選項視窗。
- 2 選擇**修復您的電腦**。  
螢幕上將顯示系統修復選項視窗。
- 3 選擇鍵盤配置，然後按一下**下一步**。
- 4 若要存取修復選項，請以本機使用者身份登入。若要存取命令提示，請在使用者名稱欄位中鍵入 administrator，然後按一下**確定**。
- 5 按一下 Dell Factory Image Restore。  
 **註：**根據您的組態，您可能需要選擇 **Dell Factory Tools (Dell 出廠工具)** 然後選擇 **Dell Factory Image Restore**。
- 6 在 Dell Factory Image Restore 歡迎螢幕上，按一下 **Next ( 下一步 )**。  
會出現 Confirm Data Deletion ( 確認資料刪除 ) 螢幕。
- ➔ **注意事項：**如果您不想繼續執行 Factory Image Restore，請按一下 **Cancel ( 取消 )**。
- 7 按一下核取方塊以確認您要繼續為硬碟機重新製作格式，並將系統軟體還原至出廠狀態，然後按一下**下一步**。  
還原過程開始，該過程可能需要 5 分鐘或更長時間才能完成。將作業系統和出廠時安裝的應用程式還原至出廠狀態後，會顯示訊息。
- 8 按一下 **Finish ( 完成 )** 以重新啓動電腦。

## 使用作業系統媒體

### 開始操作之前

如果您打算重新安裝 Windows 作業系統來解決新安裝的驅動程式問題，請先嘗試使用 Windows 裝置驅動程式回復。請參閱第 55 頁的「恢復為先前的裝置驅動程式版本」。如果裝置驅動程式回復無法解決問題，則請使用 Microsoft Windows 系統還原將作業系統恢復為安裝新裝置驅動程式之前的作業狀態。請參閱第 58 頁的「使用 Microsoft® Windows® 系統還原」。

- ➔ **注意事項：**執行安裝之前，請先備份主硬碟機上的所有資料檔案。對於傳統硬碟機組態，主硬碟機是電腦偵測到的第一個磁碟機。

若要重新安裝 Windows，您必須有 Dell™ 作業系統媒體和 Dell Drivers and Utilities 媒體。

 **註：** Dell Drivers and Utilities 媒體包含組裝電腦期間安裝的驅動程式。使用 Dell Drivers and Utilities 媒體載入所需的所有驅動程式。您的電腦可能未隨附 Dell Drivers and Utilities 媒體和 Dell 作業系統媒體，這取決於您訂購電腦的地區或您是否要求隨附媒體。

## 重新安裝 Windows

重新安裝過程可能需要 1 到 2 個小時才能完成。重新安裝作業系統之後，您還必須重新安裝裝置驅動程式、防毒程式以及其他軟體。

- 1 儲存並關閉所有開啓的檔案，結束所有開啓的程式。
- 2 插入**作業系統**媒體。
- 3 如果出現 Install Windows (安裝 Windows) 訊息，請按一下 Exit (結束)。
- 4 重新啓動電腦。

螢幕上顯示 DELL 徽標時，立即按 <F12> 鍵。

 **註：**如果您等候過久，並且螢幕上已顯示作業系統徽標，請繼續等候，直到看到 Microsoft® Windows® 桌面，然後關閉電腦並再試一次。

 **註：**之後的步驟僅變更啓動順序一次。下次啓動時，電腦將依據系統設定程式中指定的裝置啓動。

- 5 當螢幕上顯示啓動裝置清單時，請反白顯示 CD/DVD/CD-RW Drive (CD/DVD/CD-RW 磁碟機)，並按 <Enter> 鍵。
- 6 按任一按鍵以 Boot from CD-ROM (從 CD-ROM 啓動)，然後按照螢幕上的說明完成安裝。



# 獲得幫助

## 獲得幫助

 **警告：**如果您需要卸下機箱蓋，請先拔下所有電源插座上的電腦電源線和數據機纜線。請遵循電腦隨附的安全說明。如需其他安全性最佳實踐資訊，請參閱 [www.dell.com/regulatory\\_compliance](http://www.dell.com/regulatory_compliance) 上的管制遵循首頁。

如果在使用電腦時遇到問題，您可以完成以下步驟對問題進行診斷並排除故障：

- 1 請參閱第 49 頁的「故障排除秘訣」，以獲得有關電腦所遇到問題的資訊和要執行的程序。
- 2 請參閱第 47 頁的「Dell Diagnostics」，以獲得有關如何執行 Dell Diagnostics 的程序。
- 3 請填寫第 67 頁的「診斷核對清單」。
- 4 可使用 Dell 支援 ([support.dell.com](http://support.dell.com)) 上的由 Dell 提供的範圍廣泛的一套線上服務，以獲得有關安裝與故障排除程序的說明。請參閱第 64 頁的「線上服務」，以獲得範圍更廣泛的線上 Dell 支援清單。
- 5 如果上述步驟均無法解決問題，請參閱第 68 頁的「與 Dell 公司聯絡」。

 **註：**請使用受損電腦附近的電話聯絡 Dell 支援部門，以便支援人員協助您執行所有必要的程序。

 **註：**某些國家 / 地區可能未提供 Dell 的快速服務代碼系統。

聽到 Dell 自動化電話系統發出的提示時，請輸入您的快速服務代碼，以便將電話直接轉給相關的支援人員。如果您沒有快速服務代碼，請開啓 Dell Accessories 資料夾，連按兩下**快速服務代碼**圖示，然後按照指示進行操作。

若要獲得有關使用 Dell 支援的說明，請參閱第 64 頁的「技術支援和客戶服務」。

 **註：**美國大陸以外的某些地方可能未提供以下某些服務。請聯絡您當地的 Dell 代理商，以獲得有關可用性方面的資訊。

## 技術支援和客戶服務

Dell 的支援服務部門可隨時為您解答有關 Dell™ 硬體的問題。Dell 的支援人員將使用基於電腦的診斷，快速而準確地解答您的問題。

若要與 Dell 的支援服務部門聯絡，請參閱第 66 頁的「在聯絡之前」，然後查看您所在地區的聯絡資訊或訪問 [support.dell.com](http://support.dell.com)。

## DellConnect™

DellConnect 是一種簡單的線上存取工具，可讓 Dell 服務和支援人員在您的完全監督下透過寬頻連線存取您的電腦，診斷問題並對其進行修復。若要獲得更多資訊，請訪問 [support.dell.com](http://support.dell.com)，然後按一下 DellConnect。

## 線上服務

您可以在以下網站瞭解有關 Dell 產品和服務的資訊：

[www.dell.com](http://www.dell.com)

[www.dell.com/ap](http://www.dell.com/ap) ( 僅限於亞太地區 )

[www.dell.com/jp](http://www.dell.com/jp) ( 僅限於日本 )

[www.euro.dell.com](http://www.euro.dell.com) ( 僅限於歐洲 )

[www.dell.com/la](http://www.dell.com/la) ( 僅限於拉丁美洲和加勒比海地區 )

[www.dell.ca](http://www.dell.ca) ( 僅限於加拿大 )

您可以透過下列網站及電子郵件地址存取 Dell 支援：

- Dell 支援網站：  
[support.dell.com](http://support.dell.com)  
[support.jp.dell.com](http://support.jp.dell.com) ( 僅限於日本 )  
[support.euro.dell.com](http://support.euro.dell.com) ( 僅限於歐洲 )
- Dell 支援電子郵件位址：  
[mobile\\_support@us.dell.com](mailto:mobile_support@us.dell.com)  
[support@us.dell.com](mailto:support@us.dell.com)  
[la-techsupport@dell.com](mailto:la-techsupport@dell.com) ( 僅限於拉丁美洲和加勒比海地區 )  
[apsupport@dell.com](mailto:apsupport@dell.com) ( 僅限於亞太地區 )



- Dell 市場及銷售部電子郵件位址：  
apmarketing@dell.com ( 僅限於亞太地區 )  
sales\_canada@dell.com ( 僅限於加拿大 )
- 匿名檔案傳送通訊協定 (FTP)：  
ftp.dell.com — 登入為 anonymous 使用者，並以您的電子郵件位址作為密碼

## AutoTech 服務

Dell 的自動化技術支援服務 (AutoTech) 為您提供錄製的問題解答，解答了 Dell 客戶最常提出的有關攜帶型和桌上型電腦的問題。

在您聯絡 AutoTech 時，請使用按鍵式電話來選擇與您的問題相關的主題。若要獲得您所在地區應撥打的電話號碼，請參閱第 68 頁的「與 Dell 公司聯絡」。

## 自動化訂購狀態查詢服務

若要查詢您訂購的所有 Dell 產品的狀態，可以訪問 [support.dell.com](http://support.dell.com)，或者聯絡自動化訂購狀態查詢服務部門。會有錄音提示您輸入查找並報告所訂購產品所需的資訊。若要獲得您所在地區應撥打的電話號碼，請參閱第 68 頁的「與 Dell 公司聯絡」。

## 訂單問題

如果您的訂單出現問題，例如缺少零件、零件錯誤或帳單不正確等，請與 Dell 公司聯絡，以獲得客戶援助服務。在您聯絡時，請準備好您的發票或包裝單。若要獲得您所在地區應撥打的電話號碼，請參閱第 68 頁的「與 Dell 公司聯絡」。

## 產品資訊

如果您需要有關 Dell 其他產品的資訊，或者您想訂購產品，請訪問 Dell 網站 ([www.dell.com](http://www.dell.com))。若要獲得您所在地區應撥打的電話號碼或向銷售專員諮詢的電話號碼，請參閱第 68 頁的「與 Dell 公司聯絡」。

# 退回部件以便進行保固維修或退款

無論您退回部件以便進行維修還是要求退款，請按照以下說明準備好所有要退回的部件：

- 1 聯絡 Dell 以取得一個退回材料授權號碼，然後將它清楚地寫在包裝箱外面的顯眼處。  
若要獲得您所在地區應撥打的電話號碼，請參閱第 68 頁的「與 Dell 公司聯絡」。附上發票的副本和一封寫明退回原因的信函。
- 2 附上一份診斷核對清單 (請參閱第 67 頁的「診斷核對清單」)，寫明您執行過的測試及 Dell Diagnostics 報告的所有錯誤訊息 (請參閱第 68 頁的「與 Dell 公司聯絡」)。
- 3 如果您要求退款，請附上退回部件的所有配件 (電源線、軟體軟碟和指南等)。
- 4 請使用該設備原來的 (或類似的) 包裝材料來包裝。

您必須支付運送費用，支付退回產品的保險，並承擔運送至 Dell 公司途中遺失的風險。本公司不接受以貨到付款 (C.O.D.) 方式寄送的包裹。

退回的部件如果不符合上述任何一項要求，Dell 公司的接收部門將拒絕接收並會將其退還給您。

## 在聯絡之前



**註：**聯絡時請準備好您的快速服務代碼。該代碼可讓 Dell 的自動化支援電話系統更有效地轉接您的電話。也可能要求您提供服務標籤 (位於電腦的後面或底部)。

請記住填寫診斷核對清單 (請參閱第 67 頁的「診斷核對清單」)。如有可能，請在聯絡 Dell 尋求援助之前先開啓電腦，並使用電腦附近的電話聯絡 Dell。您可能需要在鍵盤上鍵入一些命令、轉述操作細節，或者嘗試執行只限於在該電腦上進行的其他故障排除步驟。請確定已準備好電腦說明文件。



**警告：**拆裝電腦內部元件之前，請遵循電腦隨附的說明文件中的安全說明。如需其他安全性最佳實踐資訊，請參閱 [www.dell.com/regulatory\\_compliance](http://www.dell.com/regulatory_compliance) 上的管制遵循首頁。

## 診斷核對清單

姓名：

日期：

地址：

電話號碼：

服務標籤 ( 電腦後面或底部的條碼 )：

快速服務代碼：

退回材料授權號碼 ( 如果已經由 Dell 支援技術人員提供 )：

作業系統和版本：

裝置：

擴充卡：

您有連接至網路嗎？是 否

網路、版本和網路配接器：

程式和版本：

請參閱您的作業系統說明文件，以確定系統啓動檔的內容。如果電腦已連接至印表機，請列印每份檔案。否則，請在聯絡 Dell 之前，記錄每份檔案的內容。

錯誤訊息、嗶聲代碼或診斷故障碼：

問題說明和您執行過的故障排除程序：

## 與 Dell 公司聯絡

美國的客户請撥打 800-WWW-DELL (800-999-3355)。



**註：**如果無法連線網際網路，則可以在購買發票、包裝單、帳單或 Dell 產品目錄中找到聯絡資訊。

Dell 提供了一些線上和電話支援與服務選擇。服務的提供因國家 / 地區和產品而異，某些服務可能在您所在地區並不提供。若因銷售、技術支援或客戶服務問題要與 Dell 公司聯絡，請：

- 1 訪問 [support.dell.com](http://support.dell.com)，在網頁底部的 **Choose A Country/Region (選擇國家 / 地區)** 下拉式選單中確認您所在的國家或地區。
- 2 按一下網頁左側的 **Contact Us (與我們聯絡)**，然後根據您的需要選擇適當的服務或支援連結。
- 3 選擇便於您與 Dell 公司聯絡的方式。

# 索引

## 英文

### Dell

- Factory Image Restore, 59
- 支援公用程式, 53
- 技術支援和客戶服務, 64
- 技術更新服務, 53
- 軟體更新, 53
- 聯絡, 63, 68

### Dell Diagnostics, 47

- 從 Drivers and Utilities 媒體啓動, 48
- 從硬碟機啓動, 48

### Dell Factory Image Restore, 60

### Dell 技術指南, 8

### DellConnect, 64

### Drivers and Utilities 媒體, 7, 56

- Dell Diagnostics, 47

### Factory Image Restore, 59

### S.M.A.R.T, 47

### Windows Vista

- Dell Factory Image Restore, 59-60
- 系統還原, 57-58
- 恢復為前一個裝置驅動程式版本, 55
- 重新安裝, 7
- 程式相容性精靈, 52
- 裝置驅動程式回復, 55

### Windows XP

- 系統還原, 57-58
- 恢復為前一個裝置驅動程式版本, 56
- 重新安裝, 7
- 設定網際網路連線, 16
- 裝置驅動程式回復, 56
- 檔案及設定轉移精靈, 17

### Windows 授權合約標籤, 8

## 二畫

### 人體工學資訊, 7

## 四畫

### 支援, 63

- DellConnect, 64
- 地區, 64
- 技術支援和客戶服務, 64
- 與 Dell 公司聯絡, 68
- 線上服務, 64

### 支援資訊, 7

## 六畫

### 安全資訊, 7

## 七畫

### 作業系統

- Dell Factory Image Restore， 59
- 系統還原， 57
- 重新安裝， 7
- 媒體， 60

### 作業系統 Product Key， 8

### 作業系統媒體， 7

### 快速服務代碼， 7

### 更新

- 軟體與硬體， 53
- 系統還原， 57-58
- 啓用， 59

## 八畫

### 服務標籤， 7

## 九畫

### 保固資訊， 7

### 故障排除， 8， 39

- Dell Diagnostics， 47
- 秘訣， 49
- 記憶體， 50
- 軟體， 51-52
- 程式當機， 51
- 程式與 Windows 的相容性， 52
- 電源， 49
- 電源指示燈， 39
- 電源指示燈狀態， 49
- 電腦無回應， 51

### 故障排除 (續)

- 錯誤訊息， 40
- 還原至先前的狀態， 57-58
- 藍色螢幕， 52

### 查找資訊， 7

### 重新安裝

- 軟體， 55
- 驅動程式與公用程式， 55

## 十畫

### 桌上型系統軟體， 7

### 記憶體

- 故障排除， 50

## 十一畫

### 問題

- 還原至先前的狀態， 58

### 將資訊傳輸至新電腦， 17

### 授權合約標籤， 8

### 規格

- 系統資訊， 31
- 所有， 31
- 音效， 32
- 記憶體， 31
- 控制鈕和指示燈， 35
- 處理器， 31
- 連接器， 34
- 電源， 36
- 實體， 36
- 磁碟機， 33
- 影像， 32

## 規格 (續)

- 環境, 37
- 擴充匯流排, 32

## 設定

- 快速設定, 9
- 將電腦安裝在封閉環境中, 14
- 電腦, 9
- 網際網路, 15

## 軟體

- 更新, 53
- 故障排除, 51-52
- 重新安裝, 55
- 問題, 52

## 連接

- 電源線, 12
- 網路, 13
- 網路纜線, 11
- 網際網路, 15
- 數據機, 12
- 顯示器, 9

## 十二畫

最終使用者授權合約 (EULA), 7

## 媒體

- Drivers and Utilities, 7
- 作業系統, 7

## 診斷程式

- Dell, 47
- 嗶聲代碼, 39

## 十三畫

### 電源

- 故障排除, 49
- 電源指示燈狀態, 49

電話號碼, 68

## 十四畫

嗶聲代碼, 39

管制資訊, 7

### 精靈

- 程式相容性精靈, 52
- 檔案及設定轉移精靈, 17

網路, 13

連接, 13

### 網際網路

- 設定, 15
- 連接, 15

維修手冊, 8

與 Dell 公司聯絡, 63, 68

說明文件, 7

- Dell 技術指南, 8
- 維修手冊, 8

## 十六畫

### 錯誤訊息

- 嗶聲代碼, 39

## 十七畫

檔案及設定轉移精靈， 17

檢視

前面， 21

背面， 22， 25， 28

背面板連接器， 23， 26， 29

## 二十畫以上

驅動程式， 55

Drivers and Utilities 媒體， 7

恢復為前一個版本， 55

重新安裝， 55

識別， 55