

Dell™ Vostro™ 420/220/220s

Beállítási és gyors referencia kézikönyv

Ez az útmutató ismerteti a számítógép funkcióit, műszaki adatait, gyors üzembeállítását, szoftverét és hibaelhárítását. Az operációs rendszerre, eszközökre és technológiákra vonatkozó bővebb információkért lásd a *Dell műszaki útmutatót* a support.dell.com weboldalon.

Modellek: DCSCLF, DCSCMF, DCSCSF

Megjegyzések és figyelmeztetések



NOTE: A MEGJEGYZÉSEK a számítógép biztonságosabb és hatékonyabb használatát elősegítő fontos tudnivalókat tartalmaznak.



NOTICE: A „FIGYELMEZTETÉS” hardverhiba vagy adatvesztés potenciális lehetőségére hívja fel a figyelmet, egyben közli a probléma elkerülésének módját.



CAUTION: A VIGYÁZAT jelzések esetleges tárgyi és személyi sérülésekre, illetve életveszélyre hívják fel a figyelmet.

Ha az Ön által vásárolt számítógép Dell™ n Series típusú, a dokumentumban szereplő, Microsoft®-al Windows®-al operációs rendszerekkel kapcsolatos utalások nem érvényesek.

A Macrovision termékére vonatkozó nyilatkozat

Ez a termék olyan szerzői jogokkal védett technológiát tartalmaz, amelyre Egyesült Államokbeli szabadalmak és más szellemi tulajdonjogok érvényesek. A szerzői jog hatálya alá tartozó védelmi technológia kizárólag a Macrovision Corporation engedélyével, csak otthoni vagy egyéb korlátozott megtekintési célra használható fel, amennyiben a Macrovision Corporation más felhatalmazást nem ad. Tilos a termék visszafejtése vagy gépi kódból történő visszafordítása.

A dokumentumban közölt információ külön értesítés nélkül is megváltozhat.

© 2008 Dell Inc. Minden jog fenntartva.

A Dell Inc. előzetes írásos engedélye nélkül szigorúan tilos a dokumentumot bármilyen módon sokszorosítani.

A szövegben használt márkanevek: A *Dell*, a *DELL* logó, a *Vostro* és a *DellConnect* Dell Inc. védjegyei; A *Bluetooth* a Bluetooth SIG, Inc. bejegyzett védjegye, és a Dell használatában van licenc alapján; Az *Intel*, *Celeron*, *Pentium*, *Core2 Duo* és a *Core2 Quad* az Intel Corporation bejegyzett márkanevei az Egyesült Államokban és más országokban; A *Blu-ray Disc* a Blu-ray Disc Association védjegye; A *Microsoft*, *Windows*, *Windows Vista* és a *Windows Vista* start gomb embléma Microsoft Corporation védjegyei az Egyesült Államokban és/vagy más országokban bejegyzett védjegyei.

A dokumentumban más védjegyek és kereskedelmi megnevezések is szerepelhetnek, hivatkozásként a termékmárkák és megnevezések tulajdonosaira. A Dell Inc. a sajátja kivételével lemond minden védjegyekkel vagy bejegyzett védjegyekkel kapcsolatos tulajdonosi jogról.

Modellek: DCSCFL, DCSCMF, DCSCSF

2008. szeptember P/N N169H Áttekintve: A00

Tartalomjegyzék

1	Információforrások	7
2	A számítógép üzembe helyezése . . .	9
	Gyors telepítés	9
	A számítógép elhelyezése zárt szekrényben . . .	14
	Csatlakozás az Internethez	16
	Internetkapcsolat beállítása	16
	Információk átvitele az új számítógépre	18
	Microsoft®-al Windows Vista®-al operációs rendszer	18
	Microsoft Windows®-al XP	18
3	A számítógép	23
	Vostro 420 előlnézet	23
	Vostro 420 hátulnézet	24
	Vostro 420 hátulsó panel csatlakozói	25
	Vostro 220 előlnézet	26
	Vostro 220 hátulnézet	27
	Vostro 220 hátulsó panel csatlakozói	28
	Vostro 220s előlnézet	29

	Vostro 220s hátulnézet	30
	Vostro 220 hátulsó panel csatlakozói	31
4	Műszaki adatok	33
5	Hibaelhárítás	41
	Eszközök	41
	Üzemjelző fények.	41
	Hangkódok.	42
	Hibaüzenetek	43
	Rendszerüzenetek	51
	Szoftveres és hardveres problémák megoldása	52
	Dell Diagnostics.	53
	Hibaelhárítási javaslatok	55
	Tápellátással kapcsolatos problémák	55
	Memóriaproblémák.	57
	Lefagyások és szoftverproblémák	57
	Dell Technical Update szolgálat.	59
	Dell Support Utility	60
6	Szoftver újratelepítése.	63
	Illesztőprogramok	63
	Az illesztőprogramok megkeresése	63
	Az illesztőprogramok és segédprogramok újratelepítése	64

Az operációs rendszer visszaállítása	66
A Microsoft®-al Windows®-al rendszer-visszaállítás használata	67
A Dell™ Factory Image Restore segédprogram használata.	69
Az operációs rendszer adathordozójának használata.	70
7 Segítségkérés	73
Segítségyszerzés	73
Műszaki támogatás és ügyfélszolgálat	74
DellConnect™.	74
Online Szolgáltatások	74
AutoTech Service.	75
Automatizált rendelési állapot szolgálat.	75
Problémák a rendeléssel	76
Termékinformáció	76
Eszközök visszaküldése garanciális javításra vagy visszafizetésre	76
Telefonhívás előtti teendők.	77
Kapcsolatba lépés a Dellel	79
Tárgymutató	81

Információforrások



NOTE: Néhány szolgáltatás vagy adathordozó opcionális, ezért nem biztos, hogy a számítógép rendelkezik vele. Elképzelhető, hogy egyes funkciók vagy adathordozók bizonyos országokban nem elérhetőek.



NOTE: A számítógéphez kiegészítő információk is tartozhatnak.

Dokumentum/Média/Címke	Tartalomjegyzék
<p>Szervic címke/expressz szerviz kód</p> <p>A szervic címke vagy expressz szerviz kód a számítógépen található.</p>	<ul style="list-style-type: none"> A számítógépet a szervic címkével lehet azonosítani a support.dell.com webhely használatakor vagy a műszaki támogatás igénybevételekor. A műszaki támogatás igénybevétele során az expressz szerviz kód megadásával irányíthatja telefonhívását a megfelelő szakemberhez.
<p>Drivers and Utilities hordozó</p> <p>A Drivers and Utilities hordozója egy CD, DVD, vagy egy más típusú adathordozó lehet, amelyet a számítógéppel együtt szállítottak.</p>	<ul style="list-style-type: none"> Diagnosztikai program a számítógéphez A számítógép illesztőprogramjai <p>NOTE: Az illesztőprogramok és a dokumentációk legfrissebb verziója a support.dell.com weboldalon található meg.</p> <ul style="list-style-type: none"> Desktop System Software (DSS) Olvassal fájlok <p>NOTE: A lemez Readme fájlokat is tartalmazhat, amelyek a számítógép legfrissebb műszaki változtatásairól tájékoztatnak, vagy szakembereknek és tapasztalt felhasználóknak nyújtanak speciális technikai segédanyagokat.</p>

Dokumentum/Média/Címke	Tartalomjegyzék
<p>Az operációs rendszer adathordozója</p> <p>Az <i>Operációs rendszer</i> lemez egy CD vagy DVD, amit a számítógéppel együtt szállítanak.</p>	<ul style="list-style-type: none"> • Az operációs rendszert újratelepíti
<p>Biztonsági, szabályozó, jótállási és támogató dokumentáció</p> <p>Elképzeltető, hogy ezt az információt a számítógéppel együtt megkapta. További szabályozással kapcsolatos információkért lásd a Regulatory Compliance Homepage (Szabályozási megfelelés) honlapját a www.dell.com címen, a következő webhelyen: www.dell.com/regulatory_compliance.</p>	<ul style="list-style-type: none"> • Garanciális tudnivalók • Szerződési feltételek (csak USA) • Biztonsági előírások • Szabályozással kapcsolatos információk • Ergonómiával kapcsolatos információk • Végfelhasználói licencmegállapodás
<p>Szervizelési kézikönyv</p> <p>A számítógép <i>Szervizelési kézikönyve</i> megtalálható a support.dell.com címen.</p>	<ul style="list-style-type: none"> • Alkatrészek eltávolítása és cseréje • Rendszerbeállítások konfigurálása • Hibakeresés és -elhárítás
<p>Dell műszaki útmutató</p> <p>A <i>Dell Műszaki útmutató</i> megtalálható a support.dell.com. weboldalon.</p>	<ul style="list-style-type: none"> • Az operációs rendszerről • Az eszközök használata és karbantartása • Olyan technológiák megértése, mint RAID, Internet, Bluetooth[®]-al vezeték nélküli technológia, e-mail, hálózat stb.
<p>Microsoft[®]-al Windows[®]-al Licenc címke</p> <p>A Microsoft Windows licenc a számítógépen található</p>	<ul style="list-style-type: none"> • Itt rendelkezésére áll az operációs rendszer termékkulcsa.

A számítógép üzembe helyezése

Gyors telepítés

⚠ CAUTION: Az ebben a részben ismertetett műveletek elvégzése előtt olvassa el a számítógéphez kapott biztonsági utasításokat. Bővebb biztonsági útmutatásokért lásd a Megfelelőségi honlapot a www.dell.com/regulatory_compliance címen.

📎 NOTE: Egyes eszközök nem találhatók a csomagban, ha nem rendelte meg azokat.

- 1 Csatlakoztassa a monitort a következő kábelek egyikével. Csak egy, a fehér DVI kábelt vagy a kék VGA kábelt használja. DVI-ről VGA-ra átalakító adapterrel lehet használni a VGA kábelt DVI-csatlakozóval rendelkező videoporton.

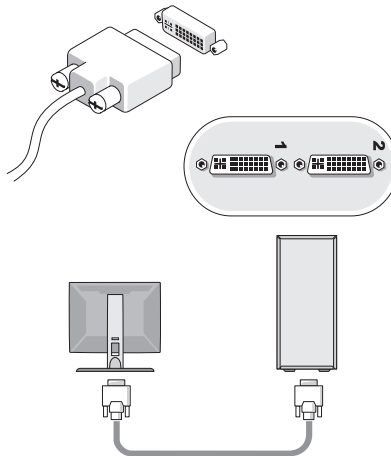

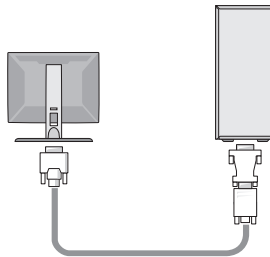
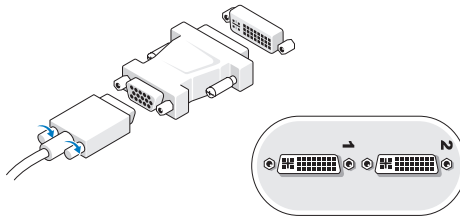
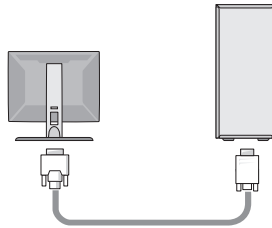
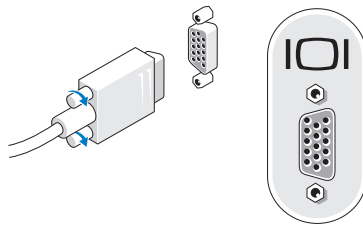

2 Csatlakoztassa az USB-eszközöket (például billentyűzet vagy egér).

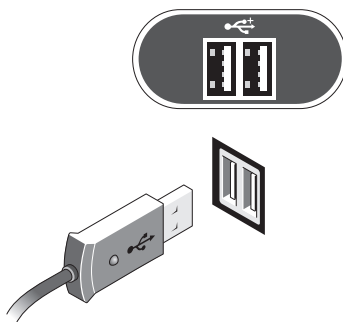

3 Csatlakoztassa a hálózati kábelt.

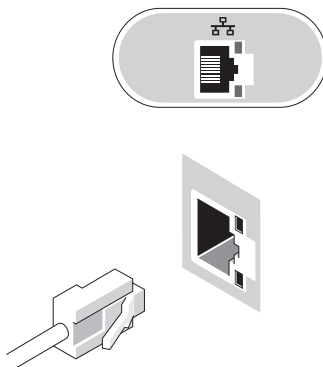

4 Csatlakoztassa a modemet.

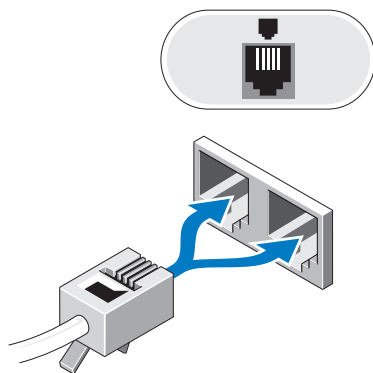

5 Csatlakoztassa a tápkábelet.

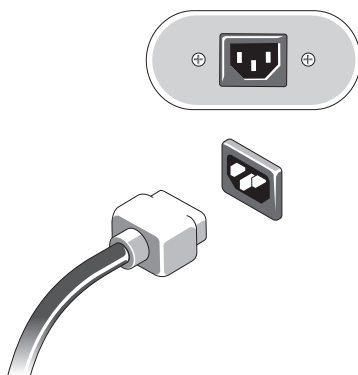

6 Nyomja meg a monitor és a számítógép bekapcsológombját.

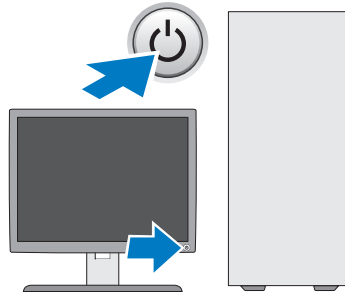

7 Csatlakozzon a hálózathoz.

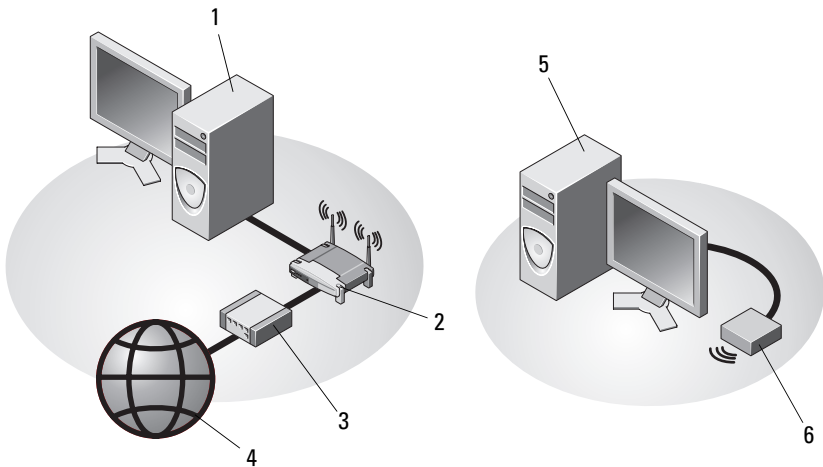

1 asztali számítógép hálózati adapterrel

2 vezeték nélküli útválasztó

3 kábel- vagy DSL-modem

4 Internetszolgáltatás

5 asztali számítógép USB vezeték nélküli adapterrel

6 USB vezeték nélküli adapter

A számítógép elhelyezése zárt szekrényben

Ha a számítógépet a levegő áramlását korlátozó zárt szekrénybe telepíti, az negatívan befolyásolja a teljesítményét, és a számítógép túlmelegedését okozhatja. Ha a számítógépet zárt szekrényben helyezi el, kövesse az alábbi előírásokat.



CAUTION: Mielőtt a számítógépet egy zárt szekrényben helyezi el, olvassa el a számítógéphez kapott biztonsági utasításokat. Bővebb biztonsági útmutatásokért lásd a **Megfelelőségi honlapot a www.dell.com/regulatory_compliance címen.**



NOTICE: A jelen kézikönyvben ismertetett üzemi hőmérséklet a maximális környezeti hőmérsékletet jelenti. A szoba környezeti hőmérsékletét kell figyelembe venni, ha a számítógépet zárt szekrényben helyezi el. Ha például a szobahőmérséklet 25°C, a számítógéptől függően csak egy 5°-10°C-os hőmérsékleti tartomány áll rendelkezésre, mielőtt a számítógép elérné a maximális működési hőmérsékletet. A számítógép műszaki adatai részletesen itt olvashatók: "Műszaki adatok", 33. oldal.

- Hagyjon minimum 10 cm szabad helyet a számítógép minden szellőzőnyílással ellátott oldala mellett, hogy biztosítható legyen a megfelelő szellőzés.
- Ha a zárt szekrény ajtóval rendelkezik, az olyan legyen, hogy a levegő áramlásának legalább 30 százalékát átengedje (elöl és hátul).



NOTICE: A számítógépet ne helyezze szellőzés nélküli zárt szekrénybe. Megfelelő szellőzés hiányában a számítógép túlhevülhet, és csökkenhet a teljesítménye.

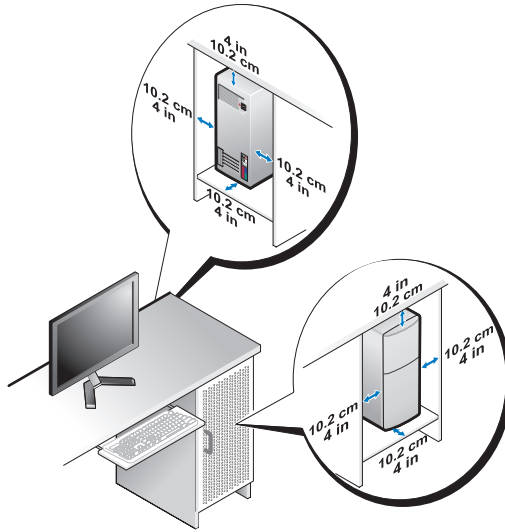

- Ha a számítógépet asztal sarkára vagy asztal alá helyezi el, hagyjon legalább 5 cm szabad helyet a számítógép háta és a fal között annak érdekében, hogy biztosítható legyen a megfelelő szellőzés.

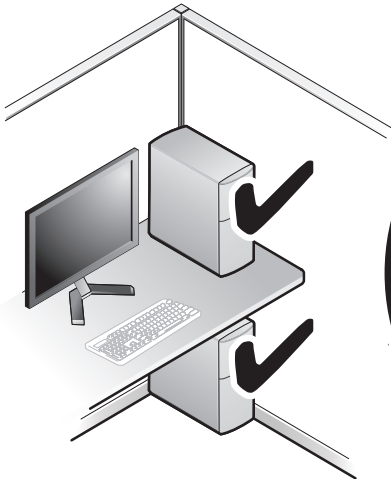

Csatlakozás az Internethez

 **NOTE:** Az internetszolgáltatók és ajánlataik országonként változnak.

Az internethez való csatlakozáshoz szüksége van egy modemes vagy hálózati kapcsolatra, valamint egy internetszolgáltatóra. *Amennyiben betárcsázós kapcsolatot használ, csatlakoztassa a telefonvonalat a számítógép modemsatlakozójába és a telefon fali aljzatába mielőtt megkezdje az internetkapcsolat beállítását. Amennyiben DSL vagy kábeles/műholdas modemkapcsolatot használ, kérjen útmutatást a beállításhoz internetszolgáltatójától.*

Internetkapcsolat beállítása

Internetkapcsolat beállítása az internetszolgáltató (ISP) által nyújtott ikon segítségével.

- 1 Mentsen el, és zárjon be minden nyitott fájlt, majd lépjen ki minden futó alkalmazásból.
- 2 Duplán kattintson az internetszolgáltató ikonjára a Microsoft®-al Windows®-al asztalon.
- 3 A beállítás elvégzéséhez kövesse a képernyőn megjelenő utasításokat.

Amennyiben az asztalon nincs ISP ikon, vagy ha az internet kapcsolatot egy másik internetszolgáltatóval akarja létrehozni, kövesse az alábbi szakaszok közül a megfelelőt.

 **NOTE:** Amennyiben nem tud kapcsolódni az internethez, lásd a *Dell műszaki útmutatót*. Amennyiben a múltban sikeresen csatlakozott, lehetséges, hogy az internetszolgáltató (ISP) átmeneti üzemzavaráról van szó. Lépjen kapcsolatba internetszolgáltatójával a szolgáltatás állapotának ellenőrzése céljából, vagy próbálja meg újra a csatlakozást később.

 **NOTE:** Készítse elő az internetszolgáltatótól kapott információkat. Amennyiben nincs internetszolgáltatója, tanulmányozza a **Kapcsolódás az internethez** varázslót.

Microsoft®-al Windows Vista®-al operációs rendszer

- 1 Mentsen el, és zárjon be minden nyitott fájlt, majd lépjen ki minden futó alkalmazásból.
- 2 Kattintson a Windows Vista Start gombjára  → **Vezérlőpult**

- 3** A **Hálózat és internet** elemnél válassza a **Kapcsolódás az internethez** lehetőséget.
 - 4** A **Kapcsolódás az internethez** ablakban, válassza vagy a **Szélessáv (PPPoE)** vagy a **Telefonos kapcsolatot** lehetőséget, attól függően, hogy hogyan akar csatlakozni.
 - Válassza a **Szélessáv** elemet, ha DSL vagy műholdas modem, kábeltelevíziós modem vagy Bluetooth vezeték nélküli technológia használatával kíván csatlakozni az internetre.
 - Válassza a **Betércsázás** elemet, ha telefonos modemet vagy ISDN kapcsolatot használ.
-  **NOTE:** Amennyiben nem tudja, hogy milyen csatlakozástípust válasszon, kattintson a **Segítség a választáshoz** gombra, vagy lépjen kapcsolatba internetszolgáltatójával.
- 5** Kövesse a képernyőn megjelenő utasításokat, és a beállítás befejezéséhez használja az internetszolgáltatójától kapott beállítási információkat.

Microsoft Windows[®]-al XP

- 1** Mentsen el, és zárjon be minden nyitott fájlt, majd lépjen ki minden futó alkalmazásból.
- 2** Kattintson a **Start** → **Internet Explorer** → **Kapcsolódás az internethez** elemre.
- 3** A következő ablakban kattintson a megfelelő lehetőségre:
 - Amennyiben nincsen internetszolgáltatója (ISP), kattintson a **Válasszok egy internetszolgáltatót (ISP) a felkínált listából** pontra.
 - Amennyiben kapott beállítási információkat internetszolgáltatójától, de nem kapott telepítő CD-t, kattintson a **Kézzel állítom be a kapcsolatomat** pontra.
 - Amennyiben rendelkezik CD-vel, kattintson az **Az internetszolgáltatótól kapott lemezt használom** pontra.
- 4** Kattintson a **Tovább** gombra.

Amennyiben a pontnál a **Kézzel állítom be a kapcsolatomat** lehetőséget választotta, folytassa itt: 5. lépés.3. lépés Ellenkező esetben a telepítés befejezéséhez kövesse a képernyőn megjelenő utasításokat.

 **NOTE:** Amennyiben nem tudja, hogy melyik csatlakozástípust válassza, lépjen kapcsolatba internetszolgáltatójával.

- 5 Kattintson a megfelelő opcióra a **Hogyan szeretne kapcsolódni az internethez?** kérdés alatt, majd kattintson a **Tovább** gombra.
- 6 A telepítés befejezéséhez használja az internetszolgáltatójától kapott információkat.

Információk átvitele az új számítógépre

Microsoft®-al Windows Vista®-al operációs rendszer

- 1 Kattintson a Windows Vista Start gombra , majd kattintson következőre: **Fájlok és beállítások átvitele** → **Windows Áttelepítő indítása**.
- 2 A **Felhasználói fiók felügyelete** párbeszédablakban kattintson a **Folytatás** gombra.
- 3 Kattintson az **Új átvitel indítása** vagy a **Folyamatban lévő átvitel folytatása** lehetőségre
- 4 Kövesse a Windows Áttelepítő varázsló képernyőn megjelenő utasításait.

Microsoft Windows®-al XP

A Microsoft Windows XP operációs rendszer a Fájlok és beállítások átvitele varázslóval könnyíti meg az adatok átvitelét a forrásszámítógépről egy új számítógépre.

Az adatokat hálózaton vagy egy soros kapcsolaton keresztül viheti át az új számítógépre, vagy tárolhatja azokat cserélhető adathordozón, például írható CD-n az új számítógépre való átvitel céljából.

 **NOTE:** Úgy is átvihet információkat régi számítógépről egy újra, hogy közvetlenül csatlakoztat egy soros kábelt a két számítógép bemeneti/kimeneti portjaihoz.

A két számítógép közötti közvetlen kábeles csatlakozás beállítására vonatkozó utasításokért lásd: Microsoft Knowledge Base Article #305621 (Microsoft tudásbázis, cikkszám 305621) (*How to Set Up a Direct Cable Connection Between Two Computers in Windows XP (Két számítógép közötti közvetlen kábeles kapcsolat beállítása Windows XP alatt)*).

Előfordulhat, hogy bizonyos országokban ez az információ nem érhető el.

Ahhoz, hogy információkat vigyen át egy új számítógépre, a Fájlok és beállítások átvitele varázslót kell futtatnia.

A Fájlok és beállítások átvitele varázsló futtatása az operációs rendszer adathordozójával



NOTE: Ehhez az eljáráshoz szükség van az *Operating System* adathordozóra. Ez az adathordozó opcionális és nem minden számítógéphez van mellékelve.

Új számítógép felkészítése a fájltvitelre:

- 1 Nyissa meg a Fájlok és beállítások átvitele varázslót: kattintson a **Start**→ **Minden program**→ **Kellékek**→ **Rendszerezszközök**→ **Fájlok és beállítások átvitele varázsló** elemre.
- 2 Amikor megjelenik a **Fájlok és beállítások átvitele varázsló** üdvözlőképnyője, kattintson a **Tovább** gombra.
- 3 A **Melyik ez a számítógép?** képernyőn kattintson az **Új számítógép**→ **Tovább** elemre.
- 4 A **Rendelkezik Windows XP CD-vel?** képernyőn kattintson az **A Windows XP CD-ről fogom használni a varázslót**→ **Tovább** elemre.
- 5 Amikor megjelenik a **Most menjen a régi számítógéphez** képernyő, menjen a régi vagy a forrásként használt számítógéphez. Ezúttal *ne* kattintson a **Tovább** gombra.

Adatok másolása a régi számítógépről:

- 1 A régi számítógépbe helyezze be a *Windows XP Operating System* adathordozót.
- 2 Az **Üdvözli Önt a Microsoft Windows XP** képernyőn kattintson a **További feladatok elvégzése** elemre.
- 3 A **Mit szeretne tenni?** panelen kattintson a **Fájlok és beállítások átvitele**→ **Tovább** elemre.
- 4 A **Melyik ez a számítógép?** képernyőn kattintson a **Régi számítógép**→ **Tovább** elemre.
- 5 Az **Átviteli módszer kiválasztása** képernyőn kattintson a kívánt átviteli módra.
- 6 A **Mit szeretne átvinni?** képernyőn válassza ki az átvinni kívánt elemeket, majd kattintson a **Tovább** gombra.
Miután az adatok másolása befejeződött, megjelenik az **összegyűjtési szakasz befejezése** képernyő.
- 7 Kattintson a **Befejezés** gombra.

Az adatok átvitele az új számítógépre:

- 1 A **Most menjen a régi számítógéphez** képernyőn az új számítógépen kattintson a **Tovább** gombra.
- 2 A **Hol vannak a fájlok és a beállítások?** képernyőn válassza ki a beállítások és fájlok átvitelénél kiválasztott módszert, és kattintson a **Tovább** gombra.
A varázsló átmásolja az összegyűjtött fájlokat és beállításokat az új számítógépre.
- 3 A **Kész** képernyőn, kattintson a **Kész**gombra, és indítsa újra a számítógépet.

A Fájlok és beállítások átvitele varázsló futtatása az operációs rendszert tartalmazó adathordozó nélkül

Ahhoz, hogy az *Operating System (Operációs rendszer)* adathordozó nélkül futtassa a Fájlok és beállítások átvitele varázslót, létre kell hoznia egy varázslólemez, amely lehetővé teszi a biztonsági másolati rendszerképfájl létrehozását egy cserélhető adathordozón.

Varázslólemez új számítógépén Windows XP alatt a következő lépések végrehajtásával hozhat létre:

- 1 Nyissa meg a Fájlok és beállítások átvitele varázslót: kattintson a **Start**→ **Minden program**→ **Kellékek**→ **Rendszerezszközök**→ **Fájlok és beállítások átvitele varázsló** elemre.
- 2 Amikor megjelenik a **Fájlok és beállítások átvitele varázsló** üdvözlőképernyője, kattintson a **Tovább** gombra.
- 3 A **Melyik ez a számítógép?** képernyőn kattintson az **Új számítógép**→ **Tovább** elemre.
- 4 A **Rendelkezik Windows XP CD-vel?** képernyőn kattintson a **Varázslólemez létrehozása a következő meghajtón** elemre, majd a **Tovább** gombra.
- 5 Helyezze be a cserélhető adathordozót, például egy írható CD-t, majd kattintson az **OK** gombra.
- 6 Amikor befejeződött a lemez létrehozása, és megjelenik a **Most menjen régi számítógépéhez** üzenet, *ne* kattintson a **Tovább** gombra.
- 7 Menjen a régi számítógéphez.

Adatok másolása a régi számítógépről:

- 1 Helyezze be a varázsló lemezét a régi számítógépbe és kattintson a **Start**→**Futtatás** menüpontra.
- 2 A **Futtatás** ablak **Megnyitás** mezőjében keresse meg a **fastwiz** elérési útvonalát (a megfelelő cserélhető adathordozón), és kattintson az **OK** gombra.
- 3 A **Fájlok és beállítások átvitele varázsló** üdvözlő képernyőjén kattintson a **Tovább** gombra.
- 4 A **Melyik ez a számítógép?** képernyőn kattintson a **Régi számítógép**→**Tovább** elemre.
- 5 Az **Átviteli módszer kiválasztása** képernyőn kattintson a kívánt átviteli módra.
- 6 A **Mit szeretne átvinni?** képernyőn válassza ki az átvinni kívánt elemeket, majd kattintson a **Tovább** gombra.
Miután az adatok másolása befejeződött, megjelenik **Az összegyűjtési szakasz befejezése** képernyő.
- 7 Kattintson a **Befejezés** gombra.

Az adatok átvitele az új számítógépre:

- 1 Az új számítógépen, a **Most menjen a régi számítógépéhez** párbeszédpanelen kattintson a **Tovább** gombra.
- 2 A **Hol vannak a fájlok és a beállítások?** képernyőn válassza ki a beállítások és fájlok átvitelénél használni kívánt módszert, és kattintson a **Tovább** gombra. Kövesse a kijelzőn megjelenő utasításokat.

A varázsló beolvassa az összegyűjtött fájlokat és beállításokat, és átmásolja a számítógépre.

Miután minden fájl és beállítás átmásolása megtörtént, megjelenik a **Befejezés** képernyő.

- 3 Kattintson a **Kész** gombra, majd indítsa újra az új számítógépet.



NOTE: A műveletre vonatkozó bővebb információért a **support.dell.com** weboldalon keresse meg a 154781. számú dokumentumot (*What Are The Different Methods To Transfer Files From My Old Computer To My New Dell™ Computer Using the Microsoft®-al Windows®-al XP Operating System?* (Az új és a régi Dell™ számítógépem közötti fájltvitel különféle módszerei Microsoft®-al Windows®-al operációs rendszer használatával)).



NOTE: A Dell™ Knowledge Base (Dell™ tudásbázis) dokumentum nem minden országban érhető el.

A számítógép

Vostro 420 előlnézet

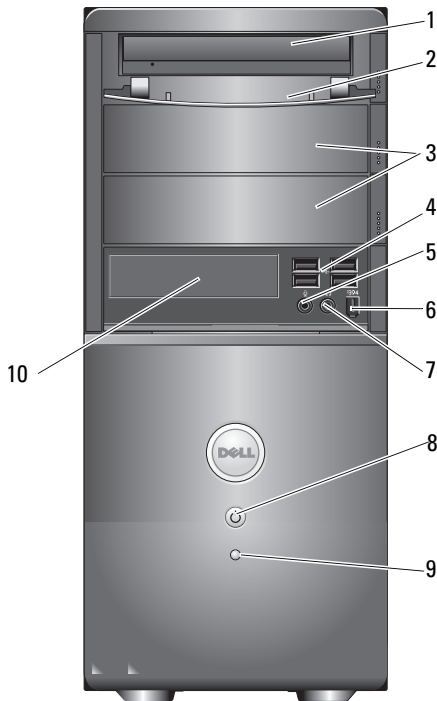

- | | | | |
|---|--|----|---|
| 1 | optikai meghajtó | 2 | meghajtórekesz elülső panelé (nyitva) |
| 3 | opcionális optikai meghajtók beépítőhelyei (2) | 4 | USB 2.0 csatlakozók (4) |
| 5 | a mikrofon csatlakozóaljzata | 6 | IEEE 1394 csatlakozó (opcionális) |
| 7 | a fejhallgató csatlakozóaljzata | 8 | bekapcsológomb, bekapcsolt állapotjelző |
| 9 | meghajtó működésjelző fénye | 10 | kártyaolvasó (külön vásárolható) |

Vostro 420 hátnézet

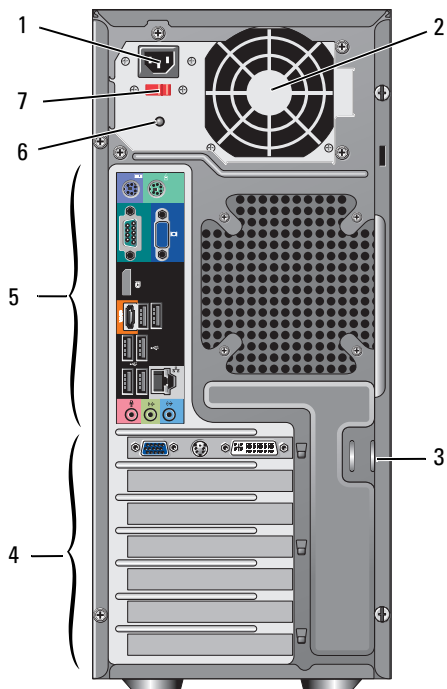

- | | | | |
|---|------------------------------|---|-----------------------|
| 1 | tápkábel-csatlakozó | 2 | tápegység ventilátora |
| 3 | biztonsági kábel/lakatgyűrűk | 4 | kártyabővítőhelyek |
| 5 | hátlapi csatlakozók | 6 | tápegység jelzőfénye |
| 7 | feszültségválasztó kapcsoló | | |

Vostro 420 hátsó panel csatlakozói

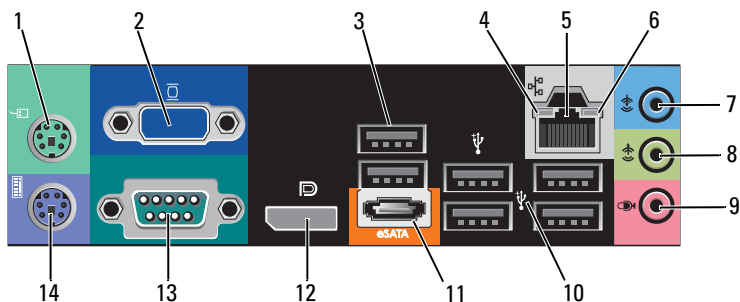

- | | | | |
|----|-------------------------------|----|-----------------------------------|
| 1 | PS/2 egér csatlakozó | 2 | VGA-csatlakozó |
| 3 | USB 2.0 csatlakozók (2) | 4 | kapcsolat integritását jelző fény |
| 5 | hálózati adapter csatlakozója | 6 | hálózat üzemjelzője |
| 7 | bemeneti csatlakozóaljzat | 8 | hangkimenet csatlakozója |
| 9 | a mikrofon csatlakozóaljzata | 10 | USB 2.0 csatlakozók (4) |
| 11 | eSATA-csatlakozó | 12 | kijelző port |
| 13 | soros csatlakozó (9-tűs) | 14 | PS/2 billentyűzet csatlakozó |

Vostro 220 előnézet

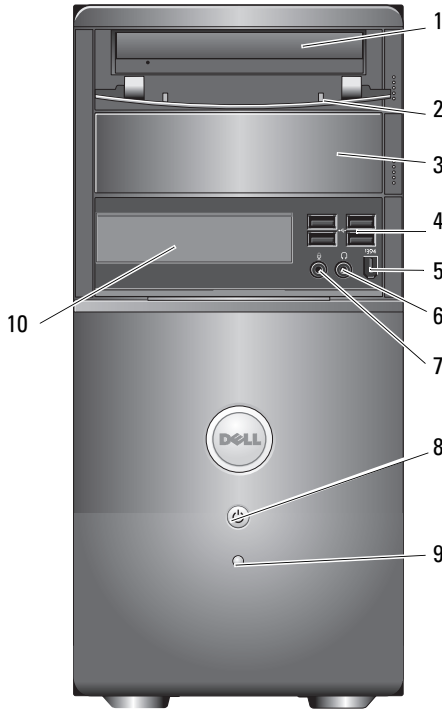

- | | | | |
|---|--|----|---|
| 1 | optikai meghajtó | 2 | meghajtórekesz elülső panele (nyitva) |
| 3 | opcionális optikai-meghajtó beépítőhelye | 4 | USB 2.0 csatlakozók (4) |
| 5 | IEEE 1394 csatlakozó (opcionális) | 6 | a fejhallgató csatlakozóaljzata |
| 7 | a mikrofon csatlakozóaljzata | 8 | bekapcsológomb, bekapcsolt állapotjelző |
| 9 | meghajtó működésjelző fény | 10 | kártyaolvasó (külön vásárolható) |

Vostro 220 hátulnézet

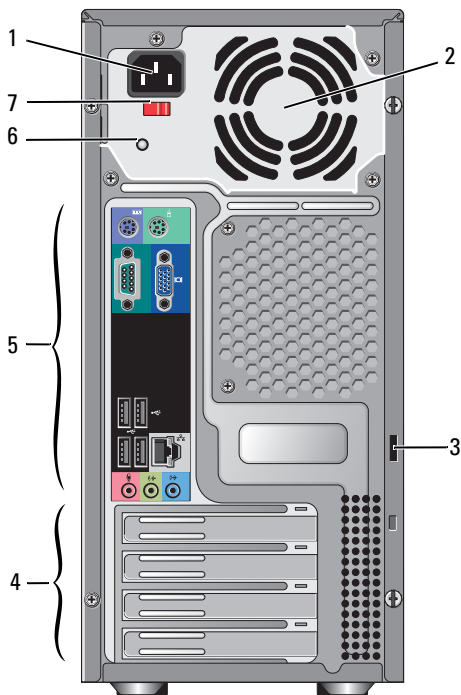

- | | | | |
|---|------------------------------|---|-----------------------|
| 1 | tápkábel-csatlakozó | 2 | tápegység ventilátora |
| 3 | biztonsági kábel/lakatgyűrűk | 4 | kártyabővítőhelyek |
| 5 | hátlapi csatlakozók | 6 | tápegység jelzőfénye |
| 7 | feszültségválasztó kapcsoló | | |

Vostro 220 hátsó panel csatlakozói

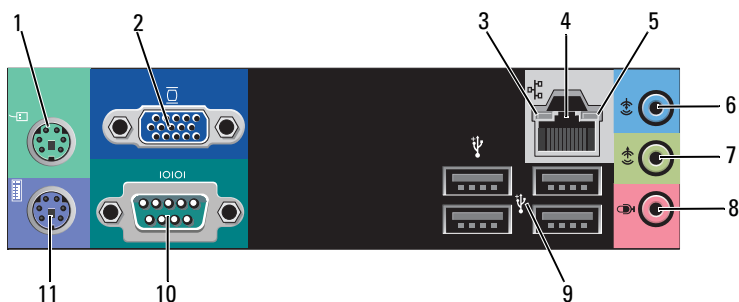

- | | | | |
|----|-----------------------------------|----|-------------------------------|
| 1 | PS/2 egér csatlakozó | 2 | VGA-csatlakozó |
| 3 | kapcsolat integritását jelző fény | 4 | hálózati adapter csatlakozója |
| 5 | hálózat üzemjelzője | 6 | bemeneti csatlakozóaljzat |
| 7 | hangkimenet csatlakozója | 8 | a mikrofon csatlakozóaljzata |
| 9 | USB 2.0 csatlakozók (4) | 10 | soros csatlakozó |
| 11 | PS/2 billentyűzet csatlakozó | | |

Vostro 220s előnézet

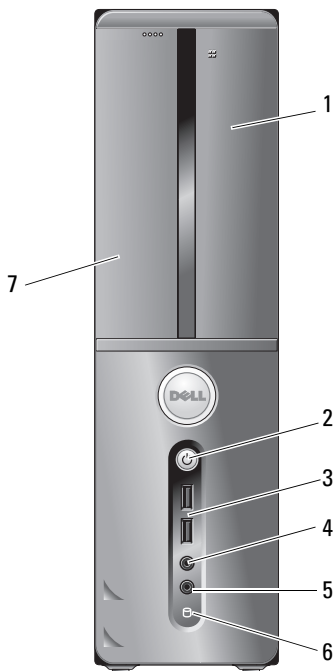

- | | | | |
|---|----------------------------------|---|---|
| 1 | kártyaolvasó (külön vásárolható) | 2 | bekapcsológomb, bekapcsolt állapotjelző |
| 3 | USB 2.0 csatlakozók (2) | 4 | a fülhallgató csatlakozójelző |
| 5 | a mikrofon csatlakozójelző | 6 | meghajtó működésjelző fénye |
| 7 | optikai meghajtó | | |

Vostro 220s hátulnézet

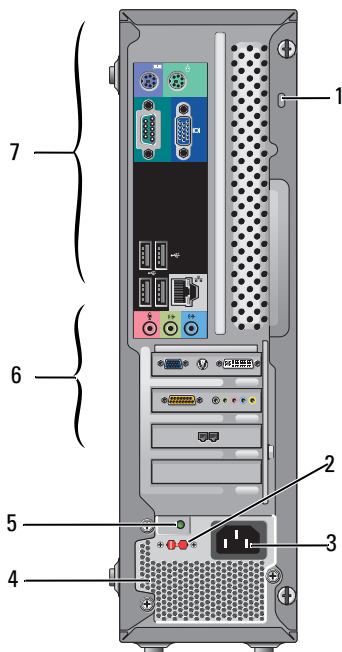

- | | | | |
|---|------------------------------|---|-----------------------------|
| 1 | biztonsági kábel/lakatgyűrűk | 2 | feszültségválasztó kapcsoló |
| 3 | hálózati csatlakozóaljzat | 4 | tápegység szellőzőnyílásai |
| 5 | tápegység jelzőfény | 6 | kártyabővítőhelyek |
| 7 | hátlapi csatlakozók | | |

Vostro 220 hátsó panel csatlakozói

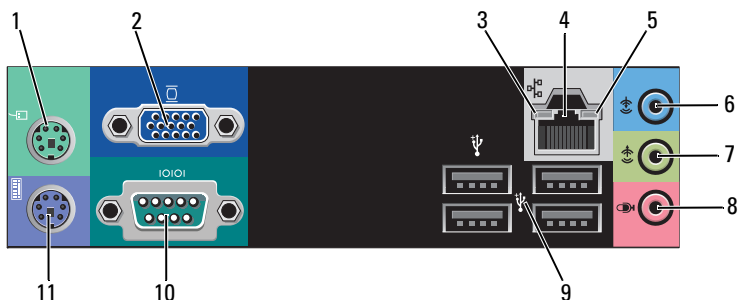

- | | | | |
|----|-----------------------------------|----|-------------------------------|
| 1 | PS/2 egér csatlakozó | 2 | VGA-csatlakozó |
| 3 | kapcsolat integritását jelző fény | 4 | hálózati adapter csatlakozója |
| 5 | hálózat üzemjelzője | 6 | bemeneti csatlakozóaljzat |
| 7 | hangkimenet csatlakozója | 8 | a mikrofon csatlakozóaljzata |
| 9 | USB 2.0 csatlakozók (4) | 10 | soros csatlakozó |
| 11 | PS/2 billentyűzet csatlakozó | | |

Műszaki adatok



NOTE: A kínált opciók régióként eltérőek lehetnek. Ha a számítógép konfigurációjáról bővebb információt szeretne, kattintson a **Start** → **Súgó és támogatás** menüpontra, és válassza a számítógép adatainak megtekintését.

Processzor

Processzortípusok:

Vostro 420: Intel®-al Core™2 Quad, Core™2 Duo processzorok

Vostro 220, 220s: Intel Core™2 Duo, Celeron®-al, Pentium®-al processzorok

2. szintű (L2) gyorsítótár legalább 512 KB, legfeljebb 12 MB

Front side bus 800 MHz, 1066 MHz, vagy 1333 MHz

Rendszerinformáció

Chipkészlet Intel G45 plus ICH10R

RAID támogatás RAID 0, 1

DMA-csatornák 8

Megszakítási szintek 24

BIOS chip (NVRAM) 8 MB

Hálózati kártya integrált hálózati csatolófelület 10/100/1000 Mb/s kommunikációra képes

Memória

Típus DDR2 800 MHz SDRAM (DDR2 667 MHz-kompatibilis)

Memórafoglalatok Vostro 420: négy
Vostro 220/220s: kettő

Támogatott memóriamodulok 512 MB, 1 GB vagy 2 GB

Minimális memóriaméret 512 MB

Memória *(continued)*

Maximális memóriaméret 4 GB



NOTE: Az Intel Core2 Quad processzor egyedi felépítéséből adódóan új processzor esetén az alaplapot és a tápot is cserélni kell.

Videokártya

Típus:

Béépített Intel GMA X4500HD
Diszkrét kettő, független megjelenítőt támogat

NOTE: Támogatás a diszkrét grafikai lehetőséghez PCIe x16 videokártya-foglalat révén.

NOTE: Támogatja a Blu-Ray 1.1 lejátszást és a Dynamic Video Memory Technology (DVMT) technológiát.

Hang

Típus Realtek ALC662 (5.1-es hang)

Bővítőbusz

Busz típusa PCI 2.3
PCI Express 2.0 (PCIe-x16) + G45
PCI Express 1.1 (PCIe-x1) + ICH10R
SATA 1.0 és 2.0
USB 2.0

Busz sebessége 133 MB/s (PCI)
1-szeres sebességű kétirányú bővítőhely — 500 MB/s (PCI Express)
16-szoros sebességű kétirányú bővítőhely — 8 GB/s (PCI Express)
1,5 Gb/s és 3,0 Gb/s (SATA)
480 Mb/s sebesség, 12 Mb/s teljes sebesség, 1,2 Mb/s alsó sebességhatár (USB)

Bővítőbusz (continued)

PCI kártyák:

csatlakozók	Vostro 420: egy PCIe x16 két PCIe x1 négy PCI
-------------	--

Vostro 220, 220s:

egy PCIe x16
egy PCIe x1
két PCI

csatlakozó mérete	124 tűs
-------------------	---------

csatlakozó adatszélessége (maximum)	32 bit
--	--------

x1 PCI Express kártyák:

csatlakozó	egy
csatlakozó mérete	36 tűs
csatlakozó adatszélessége (maximum)	egy PCI Express sáv

x16 PCI Express kártyák:

csatlakozó	egy
csatlakozó mérete	164 érintkezős
csatlakozó adatszélessége (maximum)	16 PCI Express sáv

Meghajtók

Kívülről elérhető:

Vostro 420:

három 5,25-hüvelykes optikai lemezmeghajtó
egy USB 3,5-hüvelykes hajlékonylemezes meghajtó
vagy kártyaolvasó (külön vásárolható)

Vostro 220:

három 5,25-hüvelykes optikai lemezmeghajtó
egy USB 3,5-hüvelykes hajlékonylemezes meghajtó
vagy kártyaolvasó (külön vásárolható)

Vostro 220s:

egy 5,25-hüvelykes optikai lemezmeghajtó
egy USB 3,5-hüvelykes hajlékonylemezes meghajtó
vagy kártyaolvasó (külön vásárolható)

Belülről elérhető:

Vostro 420: egy-négy 3,5-hüvelykes SATA
meghajtórekesz

Vostro 220/220s: egy vagy két 3,5-hüvelykes SATA
meghajtórekesz

NOTE: A belső és külső meghajtórekeszek a szabványos 5,25-hüvelykes és 3,5-hüvelykes eszközökre vannak méretezve, beleértve a merevlemezes meghajtókat és a rövid meghajtórekesz-eszközöket.

Rendelkezésre álló eszközök

- 3,5-hüvelykes SATA merevlemezek (80 GB-tól 1 TB-ig, külön vásárolható)
- SATA DVD, SATA CD-RW/DVD Combo, SATA DVD+/-RW, SATA BD Combo (csak Blu-Ray lejátszó), SATA Blu-ray R/W
- Egy 3,5-hüvelykes USB kártyaolvasó Bluetooth®-al
- külső USB hajlékonylemezes meghajtó

Csatlakozók

Külső csatlakozók:

Videokártya

VGA-csatlakozó
megjelenítő port (csak a Vostro 420-nál)

Hálózati adapter

RJ-45 csatlakozó

Csatlakozók (continued)

USB	USB 2.0-kompatibilis, támogatja a 2.0 A fenntartott töltést a külső USB-eszközök áramellátásához: Vostro 420: két belső csatlakozó négy az elülső részen hat a hátulsó részen Vostro 220: két belső csatlakozó négy port az elülső részen négy port a hátulsó részen Vostro 220s: két belső csatlakozó két port az elülső részen négy port a hátulsó részen
Hang	5.1 csatornás támogatás
Alaplap csatlakozóaljzatok:	
Soros ATA	Vostro 420: hét darab 7-tűs csatlakozó Vostro 220/220s: négy darab 7-tűs csatlakozó
Belső USB-eszköz	egy darab 10-tűs csatlakozó (két USB portot támogat)
Processzorventilátor	egy 4-érintkezős csatlakozó
Házventilátor	egy 3-érintkezős csatlakozó
PCI 2.3	Vostro 420: négy darab 124-tűs csatlakozó Vostro 220/220s: két darab 124-tűs csatlakozó
PCI Express x1	Vostro 420: két darab 36-tűs csatlakozó Vostro 220/220s: egy darab 36-tűs csatlakozó
PCI Express x16	egy 164-érintkezős csatlakozó
Előlapi vezérlés	Egy darab 10-tűs csatlakozó
Előlapi USB	Vostro 420/220: két darab 124-tűs csatlakozó Vostro 220s: egy darab 10-tűs csatlakozó

Csatlakozók (continued)

Előlapi HDA audio csatlakozó	1 db 10 érintkezős csatlakozó
Processzor	egy 775 érintkezős csatlakozó
Memória	Vostro 420: négy darab 124-tűs csatlakozó Vostro 220/220s: két darab 124-tűs csatlakozó
Táp 12 V	egy 4-érintkezős csatlakozó
Áramellátás	egy 24 érintkezős csatlakozó

Vezérlőszervek és visszajelzők

A számítógép előlapja:

Főkapcsoló	nyomógomb
Tápellátás visszajelző	kék fény — alvó üzemmódban kéken villog; a folyamatos kék fény folyamatos áramellátást jelent. borostyánsárga fény — A villogó borostyánsárga fény táppal kapcsolatos problémát jelez, amelyet a tápegység érzékel. A borostyánsárga fény akkor ég folyamatosan, ha a rendszer nem tud elindulni, mert az alaplap nem tud inicializálódni (lásd:)."Tápellátással kapcsolatos problémák", 55. oldal kikapcsolva — A rendszer hibernált állapotban, meleg leállításban van, vagy mechanikailag ki van kapcsolva
Meghajtó működésjelző fénye	kék fény — egy villogó kék fény jelzi, hogy a számítógép adatot ír vagy olvas a SATA merevlemezen vagy CD/DVD lemezen.

A számítógép hátoldala:

Kapcsolat integritását jelző fény (a beépített hálózati adapternél)	zöld jelzőfény – A hálózat és a számítógép közti kapcsolat megfelelő. Kikapcsolva (nincs fény) — A számítógép nem észlel fizikai kapcsolatot a hálózattal.
Aktivitás fény (a beépített hálózati adapternél)	sárga villogó fény

Áramellátás

Egyenáramú tápegység:

Teljesítmény	Vostro 420: 350 W Vostro 220: 300 W Vostro 220s: 250 W
Maximális hőelvezetés (MHD)	a 350 W-os tápellátáshoz, 1194 BTU/óra a 300 W-os tápellátáshoz, 1023 BTU/óra a 250 W-os tápellátáshoz, 853 BTU/óra NOTE: A hőleadást a tápegység teljesítményének függvényében számítják ki.
Feszültség (lásd a számítógéppel kapott biztonsági útmutatásokat a fontos feszültségi beállításokért)	Vostro 420: 115/230 VAC, 50/60 Hz, 8 A/4 A Vostro 220: 115/230 VAC, 50/60 Hz, 7 A/4 A Vostro 220s: 115/230 VAC, 50/60 Hz, 6 A/3 A
Gombelem	3 voltos CR2032 lítium gomelem

Fizikai jellemzők

Vostro 420:	magasság — 41,4 cm szélesség — 18,3 cm mélység — 48,2 cm súly — 11 kg – 13,8 kg
Vostro 220:	magasság — 35,44 cm szélesség — 16,94 cm mélység — 42,67 cm súly — 9,8 kg – 10,5 kg
Vostro 220s:	magasság — 35,4 cm szélesség — 10 cm magasság — 41,5 cm súly — 7,98 kg – 8,9 kg

Környezeti adatok

Hőmérséklet:

Működési 10°C-tól 35°C-ig

Tárolási -40°C-tól 65°C-ig

Relatív páratartalom 20% - 80% (nem lecsapódó)

Maximális rezgés:

Működési 5 - 350 Hz 0,0002 G2/Hz-nél

Tárolási 5 - 500 Hz 0,001 - 0,01 G2/Hz-nél

Maximális ütődés:

Működési 40 G +/- 5% 2 msec impulzussal +/- 10% (51 cm/sec-nak megfelelő)

Tárolási 105 G +/- 5% 2 msec impulzussal +/- 10% (127 cm/sec-nak megfelelő)

Magasság:

Működési -15,2 és 3048 m között

Tárolási -15,2 és 10 668 m között

Légkörszennyezési szint

Legfeljebb G2-es osztályú az ISA-S71.04-1985 jelű szabvány szerint

Hibaelhárítás

⚠ CAUTION: Elektromos áramütés megelőzése, illetve a mozgó ventilátor lapátjai által való becsípődés, vagy más sérülés elkerülése érdekében mindig húzza ki a számítógépet az elektromos aljzathból, mielőtt kinyitná a dobozt.

⚠ CAUTION: Az ebben a részben ismertetett műveletek elvégzése előtt olvassa el a számítógéphez kapott biztonsági utasításokat. Bővebb biztonsági útmutatásokért lásd a Megfelelőségi honlapot a www.dell.com/regulatory_compliance címen.

Eszközök

Üzemjelző fények

A számítógép elején található feszültséggomb kétszínű üzemjelző fénye villogással vagy folyamatos világítással a különféle állapotokat jelzi:

- Ha az üzemjelző fény nem világít, a számítógép ki van kapcsolva vagy nem kap tápellátást.
- Amennyiben az üzemjelző fény folyamatosan kék és a számítógép nem válaszol, győződjön meg arról, hogy a kijelző csatlakoztatva van és be van kapcsolva.
- Ha az üzemjelző fény kék színnel villog, a számítógép készenléti állapotban van. A normál működés visszaállításához nyomjon meg egy gombot a billentyűzeten, mozgassa az egeret, vagy nyomja meg a főkapcsolót. Ha az üzemjelző fény borostyánsárga színnel villog, a számítógép kap elektromos áramot, de egy alkatrész, például a memóriamodul vagy a grafikus kártya hibásan működik, vagy nem jól van beszerelve.
- Ha az üzemjelző folyamatosan narancs fénnel világít, áramellátási hiba vagy belső működési hiba áll fenn.

Hangkódok

A számítógép képernyőkijelzés hiányában indításkor hangsorozattal jelzi az esetleges hibákat vagy problémákat. Ez az úgynevezett hangkódnak nevezett hangsor segít a probléma jellegének meghatározásában. Egyik lehetséges hangkód három rövid, egymás utáni hang. Ez a hangkód a számítógép alaplap hibájára utalhat.

Ha a számítógép indításkor hangjelzést ad:

- 1 Írja le ezt a kódot.
- 2 Futtassa a Dell Diagnostics programot a hiba okának azonosításához (lásd "Dell Diagnostics", 53. oldal).

Kód (ismétlődő rövid hang jelzések)	Leírás	Javasolt lépés
1	BIOS ellenőrző összeg hiba. Lehetséges alaplaphiba.	Lépjen kapcsolatba Dell szakemberrel.
2	A rendszer nem látja a memóriamodulokat	<p>1 Amennyiben két vagy több memória modul van a gépben, vegye ki ezeket, tegyen vissza egyet (lásd a <i>Szervizelési kézikönyvet</i> a support.dell.com címen), és indítsa újra a számítógépet. Ha a számítógép megfelelően indul, helyezzen vissza egy további modult. A műveletet addig folytassa, amíg meg nem találta a hibás modult vagy minden hibátlan modult vissza nem helyezett.</p> <p>2 Amennyiben lehetséges, tegyen ugyanolyan típusú memóriamodult a számítógépbe. (lásd a <i>Szervizelési kézikönyvet</i> a support.dell.com címen).</p> <p>3 Ha a probléma továbbra is fennáll, lépjen kapcsolatba a Dell ügyfélszolgálatával.</p>
3	Lehetséges alaplaphiba	Lépjen kapcsolatba Dell szakemberrel.

Kód (ismétlődő rövid hang jelzések)	Leírás	Javasolt lépés
4	RAM-olvasási/-írási hiba.	<p>1 Ellenőrizze, hogy nincsenek-e speciális memóriamodulra/-csatlakozóra vonatkozó követelmények (lásd a <i>Szervizelési kézikönyvet</i> a support.dell.com címen).</p> <p>2 Győződjön meg arról, hogy a memóriamodulok, amelyeket beszerelni kíván, kompatibilisek a számítógépével (lásd a <i>Szervizelési kézikönyvet</i> a support.dell.com címen).</p> <p>3 Ha a probléma továbbra is fennáll, lépjen kapcsolatba a Dell ügyfélszolgálatával.</p>
5	Valós idejű óra hiba. Lehetséges elemhiba vagy alaplaphiba.	<p>1 Cserélje ki az elemet (lásd a <i>Szervizelési kézikönyvet</i> a support.dell.com címen).</p> <p>2 Ha a probléma továbbra is fennáll, lépjen kapcsolatba a Dell ügyfélszolgálatával.</p>
6	Videó BIOS teszt hiba	Lépjen kapcsolatba Dell szakemberrel.
7	CPU-cache teszt hiba	Lépjen kapcsolatba Dell szakemberrel.

Hibaüzenetek

 **CAUTION: Az ebben a részben ismertetett műveletek elvégzése előtt olvassa el a számítógéphez kapott biztonsági utasításokat. Bővebb biztonsági útmutatásokért lásd a Megfelelőségi honlapot a www.dell.com/regulatory_compliance címen.**

Ha a kapott hibaüzenet nem szerepel a listában, akkor olvassa el az operációs rendszer vagy az üzenet megjelenésekor futó program dokumentációját.

AUXILIARY DEVICE FAILURE (KIEGÉSZÍTŐ ESZKÖZ MEGHIBÁSODÁS) —

A tapipad vagy a külső egér meghibásodott. A külső egér esetén ellenőrizze a kábelcsatlakozásokat. Engedélyezze a **Mutató eszköz** lehetőséget a rendszertelepítő programban Bővebb információkért lásd a *Szervizelési kézikönyvet* a **support.dell.com** címen. Amennyiben a probléma továbbra is fennáll, lépjen kapcsolatba a Dell-lel (lásd: "Kapcsolatba lépés a Dellel", 79. oldal).

BAD COMMAND OR FILE NAME (HIBÁS PARANCS VAGY FÁJLNÉV) —

Ellenőrizze, hogy a parancsot jól írta-e be, a szóközök a megfelelő helyen vannak-e és, hogy a megfelelő útvonalat használta-e.

CACHE DISABLED DUE TO FAILURE (MEGHIBÁSODÁS MIATT A CACHE LETILTVA) — A processzor elsődleges belső cache memóriája meghibásodott. Lépjen kapcsolatba a Dell-lel (lásd "Kapcsolatba lépés a Dellel", 79. oldal).

CD DRIVE CONTROLLER FAILURE 0 (CD-MEGHAJTÓ VEZÉRLŐ HIBA 0) — A CD-meghajtó nem válaszol a számítógép által kiadott parancsra.

DATA ERROR (ADATHIBA) — A merevlemez-meghajtó nem tud adatot olvasni.

DECREASING AVAILABLE MEMORY (RENDELKEZÉSRE ÁLLÓ MEMÓRIA CSÖKKENTÉSE) — Egy vagy több memóriamodul nem működik, vagy nem csatlakozik megfelelően. Telepítse újra a memóriamodulokat, vagy ha szükséges cserélje le azokat. Bővebb információkért lásd a *Szervizelési kézikönyvet* a **support.dell.com** címen.

DISK C: FAILED INITIALIZATION (C: MEGHAJTÓ INICIALIZÁCIÓS HIBA) — A merevlemez-meghajtó inicializálása sikertelen volt. Futtasson hardver tesztet a Dell Diagnostics alkalmazásban (lásd: "Dell Diagnostics", 53. oldal).

DRIVE NOT READY (A MEGHAJTÓ NEM ÁLL KÉSZEN) — A művelet folytatásához merevlemez-meghajtóra van szükség a meghajtó rekeszben. helyezzen merevlemez meghajtót a merevlemez-meghajtó rekeszbe. Bővebb információkért lásd a *Szervizelési kézikönyvet* a **support.dell.com** címen.

ERROR READING PCMCIA CARD (HIBA A PCMCIA KÁRTYÁ OLVASÁSÁKOR) — A számítógép nem tudja azonosítani az ExpressCard kártyát. Helyezze be újra a kártyát, vagy próbáljon ki egy másik kártyát. Bővebb információkért lásd a *Szervizelési kézikönyvet* a **support.dell.com** címen.

EXTENDED MEMORY SIZE HAS CHANGED (A BŐVÍTETT MEMÓRIA MÉRETE MEGVÁLTOZOTT) — A nem felejtő memóriában (NVRAM) rögzített memóriaméret nem egyezik a számítógépen telepített memória méretével. Indítsa újra a számítógépet. Ha a hibaüzenet újra megjelenik, lépjen kapcsolatba a Dell-lel (lásd "Kapcsolatba lépés a Dellel", 79. oldal)

THE FILE BEING COPIED IS TOO LARGE FOR THE DESTINATION DRIVE (A MÁSOLT FÁJL MÉRETE TÚL NAGY A CÉLMEGHAJTÓ SZÁMÁRA) —

A fájl mérete, amelyet másolni szeretne, túl nagy ahhoz, hogy a lemezre férjen, vagy a lemez megtelt. A fájlt próbálja egy másik lemezre másolni, vagy használjon nagyobb kapacitású lemezt.

A FILENAME CANNOT CONTAIN ANY OF THE FOLLOWING CHARACTERS:

\ / : * ? " < > | (FÁJLNÉV NEM TARTALMAZHATJA A KÖVETKEZŐ

KARAKTEREKET: \ / : * ? " < > | — Ezeket a karaktereket ne használja fájlnevekben.

GATE A20 FAILURE (A20-AS KAPU HIBA) — A memóriamodul meglazulhatott. Telepítse újra a memóriamodulokat, vagy ha szükséges cserélje le azokat. Bővebb információkért lásd a *Szervizelési kézikönyvet* a **support.dell.com** címen.

GENERAL FAILURE (ÁLTALÁNOS HIBA) — Az operációs rendszer nem tudja végrehajtani a parancsot. Ezt az üzenetet általában egy specifikusabb üzenet is követi — például Printer out of paper (A nyomtatóból kifogyott a papír). Tegye meg a szükséges lépést.

HARD-DISK DRIVE CONFIGURATION ERROR (MEREVLEMEZ-MEGHAJTÓ KONFIGURÁCIÓS HIBA) — A számítógép nem tudja azonosítani a meghajtó típusát. Kapcsolja ki a számítógépet, vegye ki a merevlemezt (lásd a *Szervizelési kézikönyvet* a **support.dell.com**), és indítsa a számítógépet a CD-ről. Ezután kapcsolja ki a számítógépet, helyezze vissza a merevlemez-meghajtót, és indítsa újra a számítógépet. Futtasson hardver tesztet a Dell Diagnostics alkalmazásban (lásd: "Dell Diagnostics", 53. oldal).

HARD-DISK DRIVE CONTROLLER FAILURE 0 (MEREVLEMEZ-MEGHAJTÓ VEZÉRLŐ HIBA 0) — A merevlemez meghajtó nem válaszol a számítógép által kiadott parancsra. Kapcsolja ki a számítógépet, vegye ki a merevlemezt (lásd a *Szervizelési kézikönyvet* a **support.dell.com** címen), és indítsa a számítógépet a CD-ről. Ezután kapcsolja ki a számítógépet, helyezze vissza a merevlemez-meghajtót, és indítsa újra a számítógépet. Ha a probléma nem szűnik meg, próbálkozzon egy másik meghajtóval. Futtasson hardver tesztet a Dell Diagnostics alkalmazásban (lásd: "Dell Diagnostics", 53. oldal).

HARD-DISK DRIVE FAILURE (MEREVLEMEZES MEGHAJTÓ HIBA) —

A merevlemez meghajtó nem válaszol a számítógép által kiadott parancsra. Kapcsolja ki a számítógépet, vegye ki a merevlemezt (lásd a *Szervizelési kézikönyvet* a support.dell.com), és indítsa a számítógépet a CD-ről. Ezután kapcsolja ki a számítógépet, helyezze vissza a merevlemez-meghajtót, és indítsa újra a számítógépet. Ha a probléma nem szűnik meg, próbálkozzon egy másik meghajtóval. Futtasson hardver tesztet a Dell Diagnostics alkalmazásban (lásd: "Dell Diagnostics", 53. oldal).

HARD-DISK DRIVE READ FAILURE (MEREVLEMEZES MEGHAJTÓ HIBA) —

A merevlemez-meghajtó meghibásodott. Kapcsolja ki a számítógépet, vegye ki a merevlemezt (lásd a *Szervizelési kézikönyvet* a support.dell.com weboldalon), és indítsa a számítógépet a CD-ről. Ezután kapcsolja ki a számítógépet, helyezze vissza a merevlemez-meghajtót, és indítsa újra a számítógépet. Ha a probléma nem szűnik meg, próbálkozzon egy másik meghajtóval. Futtasson hardver tesztet a Dell Diagnostics alkalmazásban (lásd: "Dell Diagnostics", 53. oldal).

INSERT BOOTABLE MEDIA (HELYEZZEN BE RENDSZERINDÍTÓ

ADATHORDOZÓT) — Az operációs rendszer nem indító adathordozót próbál meg elindítani, mint például a CD-t vagy hajlékonylemezt. Helyezzen be rendszerindító adathordozót.

INVALID CONFIGURATION INFORMATION-PLEASE RUN SYSTEM SETUP PROGRAM (ÉRVÉNYTELEN KONFIGURÁCIÓ - KÉREM, FUTTASSA A RENDSZERBEÁLLÍTÁS PROGRAMOT) —

A rendszerkonfigurációs információk nem egyeznek a hardver konfigurációjával. Ez az üzenet általában azután jelenik meg, miután új memóriamodult helyezett be. A megfelelő beállításokat javítsa ki a rendszerbeállítás programban. Bővebb információkért lásd a *Szervizelési kézikönyvet* a support.dell.com címen.

KEYBOARD CLOCK LINE FAILURE (BILLENTYŰZET ÓRAJELHIBA) —

A külső billentyűzet esetén ellenőrizze a kábelcsatlakozásokat. Futtasson hardver tesztet a Dell Diagnostics alkalmazásban (lásd: "Dell Diagnostics", 53. oldal).

KEYBOARD CONTROLLER FAILURE (BILLENTYŰZETVEZÉRLŐ HIBA) —

A külső billentyűzet esetén ellenőrizze a kábelcsatlakozásokat. Indítsa újra a számítógépet, és az indítási rutin közben ne érjen a billentyűzethez vagy az egérhez. Futtasson hardver tesztet a Dell Diagnostics alkalmazásban (lásd: "Dell Diagnostics", 53. oldal).

KEYBOARD DATA LINE FAILURE (BILLENTYŰZET ADATJELHIBA) —

A külső billentyűzet esetén ellenőrizze a kábelcsatlakozásokat. Futtasson hardver tesztet a Dell Diagnostics alkalmazásban (lásd: "Dell Diagnostics", 53. oldal).

KEYBOARD STUCK KEY FAILURE (BERAGADT BILLENTYŰ HIBA) —

A külső billentyűzet esetén ellenőrizze a kábelcsatlakozásokat. Indítsa újra a számítógépet, és az indítási rutin közben ne érjen a billentyűzethez. Futtasson beragadt billentyű tesztet a Dell Diagnostics alkalmazásban (lásd: "Dell Diagnostics", 53. oldal).

LICENSED CONTENT IS NOT ACCESSIBLE IN MEDIADIRECT (AZ ENGEDÉLYKÖTELES TARTALOM NEM HOZZÁFÉRHETŐ A MEDIADIRECTBEN) —

A Dell™ MediaDirect™ nem tudja ellenőrizni a fájl digitális jogkezelési (DRM) korlátozásait, ezért a fájl nem játszható le (lásd "Dell Diagnostics", 53. oldal).

MEMORY ADDRESS LINE FAILURE AT ADDRESS, READ VALUE EXPECTING VALUE (MEMÓRIA-CÍMSOR HIBA A CÍMBEN, OLVASOTT ÉRTÉK, VÁRT ÉRTÉK) —

Egy memóriamodul hibásodhatott meg, vagy nem csatlakozik megfelelően. Telepítse újra a memóriamodulokat, vagy ha szükséges cserélje le azokat. Bővebb információkért lásd a *Szervizelési kézikönyvet* a support.dell.com címen.

MEMORY ALLOCATION ERROR (MEMÓRIAKIOSZTÁSI HIBA) — A szoftver, amelyet futtatni kíván, konfliktust okoz az operációs rendszerrel, egy másik programmal vagy segédprogrammal. Kapcsolja ki a számítógépet, várjon 30 másodpercet, majd indítsa újra. Próbálja meg újra futtatni a programot. Ha a probléma nem szűnik meg, olvassa el a szoftver dokumentációját.

MEMORY DATA LINE FAILURE AT ADDRESS, READ VALUE EXPECTING VALUE (MEMÓRIA ADATSOR HIBA A CÍMBEN, OLVASOTT ÉRTÉK, VÁRT ÉRTÉK) —

Egy memóriamodul hibásodhatott meg, vagy nem csatlakozik megfelelően. Telepítse újra a memóriamodulokat, vagy ha szükséges cserélje le azokat. Bővebb információkért lásd a *Szervizelési kézikönyvet* a support.dell.com címen.

MEMORY DOUBLE WORD LOGIC FAILURE AT ADDRESS, READ VALUE EXPECTING VALUE (MEMÓRIA DUPLA LOGIKAI SZÓ HIBA A CÍMBEN, OLVASOTT ÉRTÉK, VÁRT ÉRTÉK) —

Egy memóriamodul hibásodhatott meg, vagy nem csatlakozik megfelelően. Telepítse újra a memóriamodulokat, vagy ha szükséges cserélje le azokat. Bővebb információkért lásd a *Szervizelési kézikönyvet* a support.dell.com címen.

MEMORY ODD/EVEN WORD LOGIC FAILURE AT ADDRESS, READ VALUE EXPECTING VALUE (MEMÓRIA PÁROS/PÁRATLAN LOGIKAI HIBA A CÍMBEN, OLVASOTT ÉRTÉK, VÁRT ÉRTÉK) — Egy memóriamodul hibásodhatott meg, vagy nem csatlakozik megfelelően. Telepítse újra a memóriamodulokat, vagy ha szükséges cserélje le azokat. Bővebb információkért lásd a *Szervizelési kézikönyvet* a **support.dell.com** címen.

MEMORY WRITE/READ FAILURE AT ADDRESS, READ VALUE EXPECTING VALUE (MEMÓRIA ÍRÁS/OLVASÁS HIBA A CÍMBEN, OLVASOTT ÉRTÉK, VÁRT ÉRTÉK) — Egy memóriamodul hibásodhatott meg, vagy nem csatlakozik megfelelően. Telepítse újra a memóriamodulokat, vagy ha szükséges cserélje le azokat. Bővebb információkért lásd a *Szervizelési kézikönyvet* a **support.dell.com** címen.

NO BOOT DEVICE AVAILABLE (NEM ÁLL RENDELKEZÉSRE RENDSZERINDÍTÓ ESZKÖZ) — A számítógép nem találja a merevlemez-meghajtót. Ha a merevlemez-meghajtó a rendszerindító eszköz, gondoskodjon arról, hogy a meghajtó megfelelően legyen telepítve, illetve particionálva legyen, mint rendszerindító eszköz.

NO BOOT SECTOR ON HARD DRIVE (NINCS RENDSZERINDÍTÓ SZEKTOR A MEREVLEMEZ-MEGHAJTÓN) — Az operációs rendszer sérülhetett meg. Lépjen kapcsolatba a Dell-lel(lásd: "Kapcsolatba lépés a Dellel", 79. oldal).

NO TIMER TICK INTERRUPT (NINCS IDŐZÍTŐJEL MEGSZAKÍTÁS) — Az alaplapon lévő chip meghibásodhatott. Futtasson rendszertesztet a Dell Diagnostics alkalmazásban (lásd: "Dell Diagnostics", 53. oldal).

NOT ENOUGH MEMORY OR RESOURCES (NINCS ELÉG MEMÓRIA VAGY ERŐFORRÁS). EXIT SOME PROGRAMS AND TRY AGAIN (ZÁRJON LE NÉHÁNY PROGRAMOT ÉS PRÓBÁLKOZZON ÚJBÓL). — Túl sok programot nyitott ki. Zárjon be minden ablakot, és nyissa meg a programot, amelyet használni kíván.

OPERATING SYSTEM NOT FOUND (AZ OPERÁCIÓS RENDSZER NEM TALÁLHATÓ) — Helyezze vissza a merevlemezt (lásd a *Szervizelési kézikönyvet* a **support.dell.com** weboldalon). Amennyiben a probléma továbbra is fennáll, lépjen kapcsolatba a Dell-lel (lásd: "Kapcsolatba lépés a Dellel", 79. oldal).

OPTIONAL ROM BAD CHECKSUM (OPCIONÁLIS ROM HIBÁS ELLENŐRZŐÖSSZEG) — Az opcionális ROM meghibásodott. Lépjen kapcsolatba a Dell-lel (lásd: "Kapcsolatba lépés a Dellel", 79. oldal).

A REQUIRED .DLL FILE WAS NOT FOUND (NEM TALÁLHATÓ A SZÜKSÉGES .DLL FÁJL) — A program, amelyet megpróbált megnyitni, egy alapvető fontosságú fájl hiányol. Távolítsa el, majd telepítse újra a programot.

Microsoft®-al Windows Vista®-al:

- 1 Kattintson a Windows Vista Start gombjára  → **Vezérlőpult** → **Programok** → **Programok és funkciók**.
- 2 Válassza ki az eltávolítandó programot.
- 3 Kattintson az **Eltávolítás** gombra.
- 4 A telepítési utasításokat lásd a program dokumentációjában.

Microsoft Windows®-al XP:

- 1 Kattintson a következőkre: **Start** → **Vezérlőpult** → **Programok telepítése és törlése** → **Programok és funkciók**.
- 2 Válassza ki az eltávolítandó programot.
- 3 Kattintson az **Eltávolítás** gombra.
- 4 A telepítési utasításokat lásd a program dokumentációjában.

SECTOR NOT FOUND (SZEKTOR NEM TALÁLHATÓ) — Az operációs rendszer nem talál egy szektort a merevlemez-meghajtón. A merevlemez-meghajtón sérült szektor vagy sérült FAT lehet. A merevlemez-meghajtón lévő fájlstruktúra ellenőrzéséhez futtassa a Windows hibaellenőrző programját. Utasításokért lásd a Windows Súgó és támogatást (**Start** → **Súgó és támogatás**). Ha számos szektor megsérült, az adatairól készítsen biztonsági másolatot (ha lehetséges), majd formázza újra a merevlemez-meghajtót.

SEEK ERROR (KERESÉSI HIBA) — Az operációs rendszer nem talál egy adott nyomot a merevlemezen.

SHUTDOWN FAILURE (LEÁLLÍTÁSI HIBA) — Az alaplapon lévő chip meghibásodott. Futtasson rendszertesztet a Dell Diagnostics alkalmazásban (lásd: "Dell Diagnostics", 53. oldal).

TIME-OF-DAY CLOCK LOST POWER (AZ IDŐPONTOT JELZŐ ÓRA TÁPELLÁTÁSA MEGSZÜNT) — A rendszerkonfigurációs beállítások megsérültek. Az akkumulátor feltöltéséhez a számítógépet csatlakoztassa fali csatlakozóaljzatra. Ha a probléma továbbra is fennáll, próbálja meg visszaállítani az adatokat belépve a Rendszertelepítő programba, majd azonnal kilépve belőle (lásd a *Szervizelési kézikönyvet* a support.dell.com weboldalon). Ha az üzenet újra megjelenik, lépjen kapcsolatba a Dell-lel (lásd: "Kapcsolatba lépés a Dellel", 79. oldal)

TIME-OF-DAY CLOCK STOPPED (MEGÁLLT AZ IDŐPONTOT JELZŐ ÓRA) — Lemerült a tartalék akkumulátor, amely támogatja a rendszerkonfigurációs beállításokat. Az akkumulátor feltöltéséhez a számítógépet csatlakoztassa fali csatlakozóaljzatra. Amennyiben a probléma továbbra is fennáll, lépjen kapcsolatba a Dell-lel (lásd: "Kapcsolatba lépés a Dellel", 79. oldal).

TIME-OF-DAY NOT SET-PLEASE RUN THE SYSTEM SETUP PROGRAM (AZ IDŐPONTOT JELZŐ ÓRA NINCS BEÁLLÍTVA - KÉREM, FUTTASSA A RENDSZERBEÁLLÍTÁS PROGRAMOT) — A rendszerbeállítás programban tárolt dátum és idő nem egyezik a rendszerórával. Állítsa be a **Dátum** és az **Idő** opciókat. Bővebb információkért lásd a *Szervizelési kézikönyvet* a support.dell.com címen.

TIMER CHIP COUNTER 2 FAILED (A 2. IDŐZÍTŐ CHIP SZÁMLÁLÓ HIBÁS) — Az alaplapon lévő chip meghibásodott. Futtasson rendszertesztet a Dell Diagnostics alkalmazásban (lásd: "Dell Diagnostics", 53. oldal).

UNEXPECTED INTERRUPT IN PROTECTED MODE (VÁRATLAN MEGSZAKÍTÁS VÉDETT ÜZEMMÓDBAN) — A billentyűzetvezérlő meghibásodott, vagy egy memóriamodul meglazult. Futtasson rendszermemória tesztet a Dell Diagnostics alkalmazásban (lásd "Dell Diagnostics", 53. oldal).

X:\ IS NOT ACCESSIBLE. (X:\ NEM ELÉRHETŐ) THE DEVICE IS NOT READY (X:\ NEM ELÉRHETŐ. AZ ESZKÖZ NEM ÁLL KÉSZEN) — A meghajtóba helyezzen lemezt, és próbálkozzon újra.

BATTERY IS CRITICALLY LOW (FIGYELEM! AZ AKKUMULÁTOR TÚL GYENGE) — Az akkumulátor kezd lemerülni. Cserélje ki az akkumulátort vagy a számítógépet csatlakoztassa fali csatlakozóaljzatra, vagy ha nem, aktiválja a hibernált üzemmódot, vagy kapcsolja ki a számítógépet.

Rendszerüzenetek



NOTE: Ha a kapott üzenet nem szerepel a táblázatban, akkor olvassa el az operációs rendszer vagy az üzenet megjelenésekor futó program dokumentációját.

FIGYELEM! PREVIOUS ATTEMPTS AT BOOTING THIS SYSTEM HAVE FAILED AT CHECKPOINT [NNNN] A PROBLÉMA MEGOLDÁSA ÉRDEKÉBEN JEGYEZZE FEL AZ ELLENŐRZÉSI PONTOT, ÉS FORDULJON A DELL MŰSZAKI TÁMOGATÁSÁHOZ — A számítógép egymás után háromszor, ugyanazon hiba miatt nem tudta befejezni az indító rutint (segítségért lásd: "Kapcsolatba lépés a Dellel", 79. oldal).

CMOS CHECKSUM ERROR (CMOS ELLENŐRZŐ ÖSSZEG HIBA) —

Lehetséges alaplapi hiba, vagy az RTC elem gyenge. Helyezze vissza az akkumulátort. Lásd a *Szervizelési kézikönyvet* a support.dell.com **weboldalon**, vagy **segítségért vagy lásd** "Kapcsolatba lépés a Dellel", 79. oldal.

CPU FAN FAILURE (CPU VENTILÁTOR HIBA) —

CPU ventilátor hiba. Helyezze vissza a processzorventilátor csatlakozót. Bővebb információkért lásd a *Szervizelési kézikönyvet* a support.dell.com címen.

HARD-DISK DRIVE FAILURE (MEREVLEMEZES MEGHAJTÓ HIBA) —

Lehetséges merevlemez meghibásodás a merevlemez POST közben. Ellenőrizze a kábeleket, cserélje át a merevlemezeket, vagy segítségért lásd: "Kapcsolatba lépés a Dellel", 79. oldal .

HARD-DISK DRIVE READ FAILURE (MEREVLEMEZES MEGHAJTÓ OLVASÁSI HIBA) — Lehetséges merevlemez meghibásodás a merevlemez indítótesztje alatt (segítségért lásd: "Kapcsolatba lépés a Dellel", 79. oldal).

KEYBOARD FAILURE (BILLENTYŰZET HIBA) — Billentyűzet hiba, vagy a billentyűzet kábele meglazult

NO BOOT DEVICE AVAILABLE (NEM ÁLL RENDELKEZÉSRE RENDSZERINDÍTÓ ESZKÖZ) — A merevlemezen nincs indító partíció, vagy a merevlemez kábele meglazult, illetve nincs indítható eszköz.

- Ha a merevlemez-meghajtó a rendszerindító eszköz, gondoskodjon arról, hogy a kábelek csatlakoztatva legyenek, és arról, hogy a meghajtó megfelelően telepítve, illetve particionálva legyen, mint rendszerindító eszköz.
- Lépjen be a Rendszerbeállításba, és gondoskodjon arról, hogy az indító szekvencia információk helyesek legyenek (lásd a *Felhasználói kézikönyvet* a support.dell.com címen).

NO TIMER TICK INTERRUPT (NINCS IDŐZÍTŐJEL MEGSZAKÍTÁS) — Az alaplapon az egyik chip meghibásodhatott, vagy alaplap hiba (segítségért lásd: "Kapcsolatba lépés a Dellel", 79. oldal).

USB OVER CURRENT ERROR (USB TÚLFESZÜLTÉS HIBA) — Csatolja le az USB-eszközt. Használjon külső áramforrást az USB-eszközhöz.

NOTICE - HARD DRIVE SELF MONITORING SYSTEM HAS REPORTED THAT A PARAMETER HAS EXCEEDED ITS NORMAL OPERATING RANGE. (MEGJEGYZÉS - A MEREVLEMEZ ÖNELLENŐRZŐ RENDSZERE JELENTETTE, HOGY EGY PARAMÉTER A NORMÁLIS HATÁROKON KÍVÜL VAN.) A DELL AJÁNLIJA, HOGY ADATAIT RENDSZERESEN MENTSE EL. EGY PARAMÉTER, AMELY TÚLLÉPTE A NORMÁL MŰKÖDÉSI TARTOMÁNYÁT, JELEZHET, DE NEM FELTÉTLENÜL, EGY POTENCIÁLIS MEREVLEMEZ-MEGHAJTÓ PROBLÉMÁT. — S.M.A.R.T hiba, lehetséges merevlemez-meghajtó hiba. Ez a funkció bekapcsolható, illetve kikapcsolható a BIOS beállításokban.

Szoftveres és hardveres problémák megoldása

Ha az operációs rendszer beállításakor egy eszközt nem észlel a rendszer, vagy konfigurálását nem találja megfelelőnek, a hardverhiba-elhárító segítségével feloldhatja az összeférhetetlenséget.

A hardverhiba-kereső indítása:

Windows Vista:

- 1 Kattintson a Windows Vista Start gombra , majd a **Súgó és támogatás** lehetőségre.
- 2 Írja be a keresőmezőbe a **hardverhiba-elhárító** kifejezést, és a keresés elindításához nyomja meg az <Enter> billentyűt.
- 3 A keresés eredményei közül válassza ki a problémát legmegfelelőbben leíró opciót a további hibaelhárító lépések követéséhez.

Windows XP:

- 1 Kattintson a **Start**→ **Súgó és támogatás** lehetőségre.
- 2 Kereső mezőbe írja be **hardverhiba-elhárító**, és a keresés elindításához nyomja meg az <Enter> gombot.
- 3 A **Probléma elhárítása** részben kattintson a **Hardver hibaelhárítás** lehetőségre.

- 4 A **Hardver hibaelhárítás** listában válassza ki a problémát legmegfelelőbben leíró opciót, majd a további hibaelhárító lépések követéséhez kattintson a **Tovább** gombra.

Dell Diagnostics

 **CAUTION:** Az ebben a részben ismertetett műveletek elvégzése előtt olvassa el a számítógéphez kapott biztonsági utasításokat. Bővebb biztonsági útmutatásokért lásd a **Megfelelőségi honlapot** a **www.dell.com/regulatory_compliance** címen.

Mikor van szükség a Dell Diagnostics használatára?

Ha problémája támad a számítógéppel, végezze el a Lefagyások és szoftver problémák című részben ismertetett ellenőrzéseket (lásd: "Lefagyások és szoftverproblémák", 57. oldal), futtassa a Dell Diagnostics programot, és csak ezután forduljon a Dell-hez segítségnyújtásért.

Mielőtt nekiállna, ajánlott kinyomtatnia a lépéseket.

 **NOTICE:** A Dell Diagnostics kizárólag Dell számítógépeken működik.

 **NOTE:** A Dell *Drivers and Utilities* (illesztőprogramok és segédprogramok) adathordozó opcionális, és nem tartozéka a számítógépnek.



Tanulmányozza a *Szervizelési kézikönyvet* a **support.dell.com** címen, hogy ellenőrizze a számítógépe konfigurációját és meggyőződjön arról, hogy a tesztelni kívánt eszköz megjelenik a rendszertelepítő programban és aktív.

A Dell Diagnostics programot a merevlemezről vagy a *Drivers and Utilities* lemezről indíthatja el.

A Dell-diagnosztika elindítása merevlemez meghajtóról

 **NOTE:** Ha a számítógép képernyője üres marad, lásd: "Kapcsolatba lépés a Dellel", 79. oldal.



- 1 Győződjön meg róla, hogy a számítógép megfelelően működő elektromos aljzathoz csatlakozik.

- 2 Kapcsolja be (vagy indítsa újra) a számítógépet.
- 3 Amikor a DELL™ logó megjelenik, azonnal nyomja meg az <F12> billentyűt. A start menüben válassza ki a **Diagnostics** elemet, és nyomja meg az <Enter> gombot.
 -  **NOTE:** Ha túl sokáig vár, és megjelenik az operációs rendszer logója, várjon tovább, amíg megjelenik a Microsoft®-al Windows®-al asztal, majd kapcsolja ki a számítógépet, és próbálja újra.
 -  **NOTE:** Ha arra vonatkozó figyelmeztető üzenetet lát, hogy nem található a diagnosztikai segédprogramok partíciója, futtassa a Dell Diagnostics programot a *Drivers and Utilities* (illesztő- és segédprogramokat tartalmazó) CD-ről.
- 4 Nyomja meg bármelyik gombot, hogy elindítsa a Dell Diagnostics programot a diagnosztizáló segédprogram merevlemez partíciójáról, és kövesse a képernyőn megjelenő utasításokat.

A Dell Diagnostics indítása a *Drivers and Utilities* CD-ről

- 1 Helyezze be az *Drivers and Utilities* adathordozót.
- 2 Állítsa le, és indítsa újra a számítógépet.

Amikor a DELL logó megjelenik, azonnal nyomja meg az <F12> billentyűt.

 -  **NOTE:** Ha túl sokáig vár és megjelenik az operációs rendszer logója, várjon tovább, amíg megjelenik a Microsoft®-al Windows®-al asztal; majd kapcsolja ki a számítógépet, és próbálja újra.
 -  **NOTE:** Az alábbi lépések csak egyszer változtatják meg az indító szekvenciát. Következő indításkor a számítógép a rendszerbeállítások programban megadott eszközzel fog beindulni.
- 3 Amikor megjelenik az indítóeszközök listája, jelölje ki a **CD/DVD/CD-RW** meghajtót, majd nyomja le az <Enter> gombot.
- 4 A megjelenő menüből válassza ki a **Boot from CD-ROM (CD/DVD meghajtóról történő indítás)** lehetőséget, majd nyomja meg az <Enter> gombot.
- 5 Nyomja meg az 1 gombot a CD menü elindításához, majd a folytatáshoz nyomja meg az <Enter> gombot.
- 6 A számozott listában válassza a **Run the 32 Bit Dell Diagnostics (A 32 bites Dell diagnosztika futtatása)** parancsot. Ha több verzió is fel van sorolva, válassza a számítógépének megfelelőt.

- 7 Mikor a Dell Diagnosztika **Főmenüje** megjelenik, válassza ki a futtatni kívánt tesztet és kövesse a képernyőn megjelenő utasításokat.

Hibaelhárítási javaslatok

Kövesse az alábbi tippeket a számítógép hibáinak elhárításakor:

- Amennyiben alkatrészt adott hozzá vagy távolított el, ellenőrizze a telepítést, és győződjön meg, hogy az alkatrész helyesen lett telepítve (lásd a *Szervizelési kézikönyvet* a **support.dell.com** címen).
- Ha egy periféria eszköz nem működik, gondoskodjon arról, hogy az eszköz megfelelően legyen csatlakoztatva.
- Ha a képernyőn hibaüzenet jelenik meg, pontosan írja le az üzenetet. Ez az üzenet segíthet a támogató személyzetnek a probléma/problémák diagnosztizálásában és megoldásában.
- Ha egy programban jelenik meg hibaüzenet, olvassa el a program dokumentációját.



NOTE: A dokumentumban ismertetett eljárások a Windows alapértelmezett nézetére érvényesek, és nem feltétlenül érvényesek, ha a Dell számítógépen a Windows Classic nézetet állítja be.

Tápellátással kapcsolatos problémák



CAUTION: Az ebben a részben ismertetett műveletek elvégzése előtt olvassa el a számítógéphez kapott biztonsági utasításokat. Bővebb biztonsági útmutatásokért lásd a **Megfelelőségi honlapot** a **www.dell.com/regulatory_compliance** címen.

HA AZ ÜZEMJELZŐ FÉNY NEM VILÁGÍT — A számítógép ki van kapcsolva vagy nem kap áramot.

- A tápkábelt dugja vissza a számítógép hátán lévő tápellátó aljzatba, és csatlakoztassa a hálózati feszültségre.
- Az elosztókat, a hosszabbító kábeleket és az egyéb feszültségvédő készülékeket kiiktatva ellenőrizze, hogy a számítógép megfelelően működik.
- Ellenőrizze, hogy az elosztó be van dugva fali csatlakozóaljzatba, és a kapcsolója fel van kapcsolva.
- Ellenőrizze, hogy a hálózati csatlakozó megfelelően működik-e egy másik készülékkel, például egy lámpával.

- Ellenőrizze, hogy a fő feszültségkábel és az előlapi kábelek biztosan csatlakoznak az alaplaphoz (lásd a *Szervizelési kézikönyvet* a **support.dell.com** címen).

HA A TÁPELLÁTÁS FÉNYE KÉKEN VILÁGÍT, ÉS A SZÁMÍTÓGÉP NEM REAGÁL —

- Győződjön meg róla, hogy a képernyő csatlakoztatva van, és be van kapcsolva.
- Ha a képernyő csatlakoztatva van, és be van kapcsolva, lásd "Hangkódok", 42. oldal.

HA AZ ÜZEMJELZŐ FÉNY KÉK SZÍNNEL VILLOG — A számítógép készenléti állapotban van. A normál működés visszaállításához nyomjon meg egy gombot a billentyűzeten, mozgassa az egeret, vagy nyomja meg a főkapcsolót.

HA AZ ÜZEMJELZŐ FÉNY SÁRGA SZÍNNEL VILLOG — A számítógép kap áramot, de egy eszköz hibásan működik, vagy hibásan van telepítve.

- Vegyen ki és helyezzen vissza minden memóriamodult. (lásd a *Szervizelési kézikönyvet* a **support.dell.com** címen).
- Távolítson el, majd szereljen vissza minden bővítőkátyát, beleértve a grafikus kártyát is (lásd a *Szervizelési kézikönyvet* a **support.dell.com** címen).

HA AZ ÜZEMJELZŐ FÉNY SÁRGA SZÍNNEL FOLYAMATOSAN VILÁGÍT —

Táplálási hiba, vagy egy eszköz hibásan működik, vagy helytelenül van telepítve

- Győződjön meg, hogy a processzor feszültségkábele biztonságosan csatlakozik az alaplaphoz feszültségcsatlakozójához. (lásd a *Szervizelési kézikönyvet* a **support.dell.com** címen).
- Ellenőrizze, hogy a fő feszültségkábel és az előlapi kábelek biztosan csatlakoznak az alaplaphoz (lásd a *Szervizelési kézikönyvet* a **support.dell.com** címen).

ZÁRJA KI AZ INTERFERENCIAFORRÁSOKAT — Az interferencia néhány lehetséges oka:

- Tápkábel, a billentyűzet és az egér hosszabbítókábelei
- Túl sok készülék csatlakozik egy elosztóra
- Több elosztó csatlakozik egy hálózati csatlakozóra

Memóriaproblémák

 **CAUTION:** Az ebben a részben ismertetett műveletek elvégzése előtt olvassa el a számítógéphez kapott biztonsági utasításokat. Bővebb biztonsági útmutatásokért lásd a Megfelelőségi honlapot a www.dell.com/regulatory_compliance címen.

HA NEM ELEGENDŐ MEMÓRIÁRA UTALÓ ÜZENETET KAP —

- Mentse el, és zárja be a nyitva lévő fájlokat, lépjen ki a megnyitott programokból, és nézze meg, hogy ez megoldotta-e a problémát.
- A szoftver dokumentációjában olvassa el a minimális memória követelményekre vonatkozó részt. Amennyiben szükséges, telepítsen még memóriát (lásd a *Szervizelési kézikönyvet* a support.dell.com címen).
- Helyezze be újra a memóriamodulokat (lásd a *Szervizelési kézikönyvet* a support.dell.com címen), hogy biztos legyen, a számítógép kommunikál a memóriával.
- Futtassa a Dell Diagnostics programot (lásd: "Dell Diagnostics", 53. oldal).

HA MÁS MEMÓRIAPROBLÉMÁT TAPASZTAL —

- Helyezze be újra a memóriamodulokat (lásd a *Szervizelési kézikönyvet* a support.dell.com címen) hogy biztos legyen, a számítógép kommunikál a memóriával.
- Győződjön meg róla, hogy követi a memóriák beszerelési irányelveit (lásd a *Szervizelési kézikönyvet* a support.dell.com címen).
- Ellenőrizze, hogy a memóriát, amelyet használ, a számítógép támogatja-e. Tudnivalók a számítógép által támogatott memóriatípusokról: "Memória", 33. oldal.
- Futtassa a Dell Diagnostics programot (lásd: "Dell Diagnostics", 53. oldal).

Lefagyások és szoftverproblémák

 **CAUTION:** Az ebben a részben ismertetett műveletek elvégzése előtt olvassa el a számítógéphez kapott biztonsági utasításokat. Bővebb biztonsági útmutatásokért lásd a Megfelelőségi honlapot a www.dell.com/regulatory_compliance címen.

A számítógép nem indul el

ELLENŐRIZZE A TÁPCSATLAKOZÁST A SZÁMÍTÓGÉP VÁLTÓÁRAMÚ ADAPTER CSATLAKOZÓJÁHOZ ÉS A FALI CSATLAKOZÓALJZATHOZ

A számítógép nem reagál

 **NOTICE:** Ha az operációs rendszert nem tudja szabályosan leállítani, adatokat veszthet.

KAPCSOLJA KI A SZÁMÍTÓGÉPET — Ha a számítógép a billentyűzetre vagy az egér mozgására nem reagál, a tápellátás gombot 8 - 10 másodpercig nyomva tartva kapcsolja ki a számítógépet, majd indítsa újra a számítógépet.

Program nem reagál

A PROGRAM LEÁLLÍTÁSA —

- 1 A <Ctrl><Shift><Esc> billentyűk egyidejű megnyomásával nyissa meg az Eszközkezelő párbeszédpanelt, és kattintson az **Alkalmazások** fülre.
- 2 Kattintással válassza ki a programot, amely nem válaszol, és kattintson a **Feladat leállítása** gombra.

Egy program ismételten lefagy

 **NOTE:** A legtöbb szoftver rendszerint rendelkezik telepítési utasításokat tartalmazó dokumentációval hajlékonylemezen, CD-n vagy DVD-n.

OLVASSA ÁT A SZOFTVER DOKUMENTÁCIÓJÁT — Szükség esetén távolítsa el, majd telepítse újra a programot.

A program korábbi Microsoft®-al Windows®-al operációs rendszerre készült

FUTASSA A PROGRAM KOMPATIBILITÁS VARÁZSLÓT —

Windows Vista:

A Program kompatibilitás varázsló úgy konfigurálja a programot, hogy az nem Windows Vista operációs rendszerhez hasonló környezetben fusson.

- 1 Kattintson a következőkre: **Start**  → **Vezérlőpult** → **Programok** → **Régebbi program használata ezzel a Windows verzióval**
- 2 Az üdvözlő képernyőn kattintson a **Tovább** gombra.
- 3 Kövesse a kijelzőn megjelenő utasításokat.

Windows XP:

A Program kompatibilitás varázsló úgy konfigurálja a programot, hogy az nem-XP operációs rendszerhez hasonló környezetben is futhasson.

- 1 Kattintson a következőkre: **Start** → **Programok** → **Kellékek** → **Program kompatibilitás varázsló** → **Tovább**.

2 Kövesse a kijelzőn megjelenő utasításokat.

Egyszínű kék képernyő jelenik meg

KAPCSOLJA KI A SZÁMÍTÓGÉPET — Ha a számítógép a billentyűzetre vagy az egér mozgására nem reagál, a tápellátás gombot 8 - 10 másodpercig nyomva tartva kapcsolja ki a számítógépet, majd indítsa újra a számítógépet.

Egyéb szoftver-problémák

HIBAEHÁRÍTÁSI INFORMÁCIÓKÉRT TANULMÁNYOZZA A SZOFTVER DOKUMENTÁCIÓJÁT, VAGY ÉRDEKLŐDJÖN A GYÁRTÓNÁL. —

- Győződjön meg arról, hogy a program kompatibilis a számítógépére telepített operációs rendszerrel.
- Győződjön meg arról, hogy a számítógép megfelel a szoftver futtatásához szükséges minimális hardverkövetelményeknek. További információkért olvassa el a szoftver dokumentációját.
- Győződjön meg arról, hogy a program telepítése és beállítása megfelelő.
- Ellenőrizze, hogy az eszköz illesztőprogramok nem ütköznek a programmal.
- Szükség esetén távolítsa el, majd telepítse újra a programot.

AZONNAL KÉSZÍTSEN BIZTONSÁGI MENTÉST A FÁJLJAIRÓL

- Vírusirtó programmal vizsgálja át a merevlemez, a floppy lemezeket CD-ket vagy a DVD-ket.
- Mentsen el, és zárjon be minden nyitott fájlt vagy programot, majd a Start menüen keresztül állítsa le a számítógépet

Dell Technical Update szolgálat

A Dell Technical Update szolgálat proaktív e-mail értesítéseket küld a számítógépét érintő szoftver és hardverfrissítésekről. A szolgáltatás ingyenes, a tartalma, formátuma és az értesítések gyakorisága pedig személyre szabhatóan beállítható.

A Dell Technical Update szolgáltatásra való feliratkozáshoz látogasson el a support.dell.com/technicalupdate webcímrre.

Dell Support Utility

A Dell Support segédprogram telepítve van a számítógépen és a tálcán található Dell Support  ikonon, vagy a **Start** gombon keresztül elérhető. Használja ezt a segédprogramot, hogy a számítógépes környezet saját maga végezze el a karbantartást, szoftver-frissítést.

A Dell Support segédprogram indítása

Indítsa a Dell Support segédprogramot a tálcán levő  ikonnal, vagy a **Start** menüből.

Amennyiben a Dell Support ikon nem jelenik meg a tálcán:

- 1 Kattintson **Start**→ **Minden program**→ **Dell Support**→ **Dell Support Settings** menüpontra.
- 2 Győződjön meg arról, hogy a **Show icon on the taskbar (Ikon megjelenítése a tálcán)** lehetőség be van jelölve.



NOTE: Ha a Dell Support segédprogram nem elérhető a **Start** menün keresztül, látogassa meg a **support.dell.com** címet és töltsé le onnan a szoftvert.

A Dell Support segédprogram testreszabott az Ön számítógépének környezetére.

A tálcán levő  ikon különbözőképpen működik ha egyet, kettőt vagy jobb egér gombbal kattint rajta.

Kattintás a Dell Support ikonon

Kattintson bal vagy jobb gombbal a  ikonon a következő feladatok elvégzéséhez:

- Ellenőrizze a számítógép környezetét.
- Tekintse meg a Dell Support segédprogram beállításait.
- A Dell Support segédprogram súgójának indítása.
- Gyakran feltett kérdések megtekintése.
- Tudjon meg többet a Dell Support segédprogramról.
- Kapcsolja ki a Dell Support segédprogramot.

Kettős kattintás a Dell Support ikonon

Kattintson kettőt a  ikonon a számítógép környezetének kézi ellenőrzéséhez, gyakran feltett kérdések megtekintéséhez, a Dell Support segédprogram súgójának elindításához és a Dell Support beállításainak megtekintéséhez.

Bővebb információkért a Dell Support segédprogramról, kattintson a kérdőjelre (?) a **Dell™ Support** képernyő tetején.

Szoftver újratelepítése

Illesztőprogramok

Az illesztőprogramok megkeresése

Ha valamelyik eszköz működésében zavart észlel, állapítsa meg, hogy a hibát nem az illesztőprogram okozza-e, és szükség esetén frissítse az illesztőprogramot.

Microsoft®-al Windows Vista®-al:

- 1 Kattintson a Windows Vista Start gombra™ , majd jobb egérgombbal a **Számítógép** elemre.
- 2 Kattintson a **Tulajdonságok** → **Eszközkezelő** pontra.



NOTE: Megjelenhet a **Felhasználói fiók felügyelete** ablak Ha rendszergazdai jogokkal rendelkezik a számítógépen, kattintson a **Folytatás** gombra. Ellenkező esetben a továbblépéshez kérjen segítséget a rendszergazdától.

Microsoft Windows®-al XP:

- 1 Kattintson a **Start** → **Vezérlőpult** menüpontra.
- 2 A **Kategória választása** részen kattintson a **Teljesítmény és karbantartás** elemre, majd kattintson a **Rendszer** elemre.
- 3 A **Rendszertulajdonságok** ablakban kattintson a **Hardver** fülre, és kattintson az **Eszközkezelő** elemre.

Ellenőrizze a listán, van-e olyan eszköz, amelynek ikonján felkiáltójel látható (sárga színnel bekarikázott [!]).



Ha van, valószínűleg újra kell telepítenie az illesztőprogramot, vagy új illesztőprogramot kell telepítenie (lásd: "Az illesztőprogramok és segédprogramok újratelepítése", 64. oldal).

Az illesztőprogramok és segédprogramok újratelepítése

-  **NOTICE:** A Dell Support webhelyén a support.dell.com oldalon és a *Drivers and Utilities* (Illesztőprogramok és segédprogramok) adathordozón Dell™ számítógépek számára jóváhagyott illesztőprogramok találhatóak. Amennyiben más helyről származó illesztőprogramokat telepít, számítógépe nem biztos, hogy megfelelően fog működni.

Visszatérés az illesztőprogram előző verziójához.

Windows Vista:

- 1 Kattintson a Windows Vista Start gombra , majd jobb egérgombbal a **Számítógép** elemre.
- 2 Kattintson a **Tulajdonságok** → **Eszközkezelő** pontra.
 **NOTE:** Megjelenhet a **Felhasználói fiók felügyelete ablak** Ha rendszergazdai jogokkal rendelkezik a számítógépen, kattintson a **Folytatás** gombra, ellenkező esetben az Eszközkezelő használatához kérjen segítséget a rendszergazdától.
- 3 Kattintson a jobb egérgombbal az eszközre, amelynek az illesztőprogramját telepítette, majd válassza a **Tulajdonságok** menüpontot.
- 4 Kattintson az **Illesztőprogram** fül → **Visszaállítás** lehetőségére.

Windows XP:

- 1 Kattintson a **Start** → **Sajátgép** → **Tulajdonságok** → **Hardver** → **Eszközkezelő** pontra.
- 2 Kattintson a jobb egérgombbal az eszközre, amelynek az illesztőprogramját telepítette, majd válassza a **Tulajdonságok** menüpontot.
- 3 Kattintson az **Illesztőprogram** fül? **Visszaállítás** lehetőségére.

Ha az illesztőprogram visszaállítása nem oldotta meg a problémát, használja a rendszer-visszaállítást (lásd: ""Az operációs rendszer visszaállítása", 66. oldal) a számítógép korábbi, az új eszköz illesztőprogramjának telepítése előtti állapotára való visszaállításához.

A Drivers and Utilities adathordozó használata

Ha sem az illesztőprogram-visszaállítás, sem a rendszer-visszaállítás (lásd "Az operációs rendszer visszaállítása", 66. oldal) nem oldja meg a problémát, telepítse újra az illesztőprogramot a *Drivers and Utilities* CD-ről.

- 1 A Windows munkaasztal megjelenítése után helyezze be a *Drivers and Utilities* CD/DVD-t.

Ha első alkalommal használja a *Drivers and Utilities* adathordozót, folytassa a 2. lépés lépéssel. Ha nem, folytassa a 5. lépés lépéssel.

- 2 Amikor elindul a *Drivers and Utilities* CD/DVD telepítőprogramja, kövesse a képernyőn megjelenő utasításokat.



NOTE: Legtöbb esetben a *Drivers and Utilities* program automatikusan elindul. Ha nem, indítsa el a Windows Intézőt, kattintson a média meghajtón, hogy megjelenítse a tartalmát, majd kattintson kettőt az **autorcd.exe** állományon.

- 3 Amikor megjelenik az **InstallShield Wizard Complete (A telepítővarázsló elkészült)** ablak, távolítsa el a *Drivers and Utilities* lemezt és kattintson a **Finish (Befejezés)** gombra a számítógép újraindításához.

- 4 A Windows munkaasztal megjelenítése után helyezze be újra a *Drivers and Utilities* adathordozót.

- 5 **A Welcome Dell System Owner (Üdvözljük a Dell rendszer tulajdonosát!)** képernyő megjelenésekor kattintson a **Tovább** gombra.



NOTE: A *Drivers and Utilities* (illesztőprogramok és segédprogramok) adathordozó csak az eredetileg a számítógépbe telepített hardverekhez tartozó illesztőprogramokat jeleníti meg. Ha más hardvert is telepített, lehet, hogy az új hardver illesztőprogramja nem jelenik meg. Amennyiben ezek az illesztőprogramok nem jelennek meg, lépjen ki a *Drivers and Utilities* (Illesztőprogramok és segédprogramok) programból. Az illesztőprogramról az eszköz dokumentációjában olvashat tudnivalókat.

Megjelenik egy üzenet, ami szerint a *Drivers and Utilities* CD/DVD a számítógép hardver alkatrészeit próbálja felismerni..



A számítógép által használt illesztőprogramok automatikusan megjelennek a **My Drivers—The Resource**CD has identified these components in your system (Saját illesztőprogramok — A forrás CD azonosította ezeket az eszközöket a rendszerben) ablakban.

- 6 Kattintson az újratelepíteni kívánt illesztőprogramra, és kövesse a képernyőn megjelenő utasításokat.

Ha egy adott illesztőprogram nem szerepel a listában, akkor az illesztőprogramra nincs szüksége az operációs rendszernek.

Az illesztőprogramok manuális újratelepítése

Miután kicsomagolta az illesztőprogram fájljait a merevlemezre a korábbi részben leírt módon:

- 1 Kattintson a Windows Vista Start gombra , majd jobb egérgombbal a **Számítógép** elemre.
- 2 Kattintson a **Tulajdonságok** → **Eszközkezelő** pontra.
 **NOTE:** Megjelenhet a **Felhasználói fiók felügyelete ablak** Ha rendszergazdai jogokkal rendelkezik a számítógépen, kattintson a **Folytatás** gombra, ellenkező esetben az Eszközkezelő használatához kérjen segítséget a rendszergazdától.
- 3 Kattintson duplán annak az eszköznek a típusára, amelyhez telepíti az illesztőprogramot (például, **Audio** vagy **Video**).
- 4 Kattintson duplán annak az eszköznek a nevére, amelyhez telepíti az illesztőprogramot.
- 5 Kattintson az **Illesztőprogram** fülön az **Illesztőprogram frissítése** → **Illesztőprogram keresése a számítógépen** elemre.
- 6 Kattintson a **Tallózás** gombra, és keresse meg azt a helyet, ahová előzőleg másolta az illesztőprogramokat.
- 7 Amikor megjelenik a megfelelő illesztőprogram neve, kattintson az illesztőprogram nevére, majd az **OK** → **Tovább** gombokra.
- 8 Kattintson a **Befejezés** gombra, és indítsa újra a számítógépet.

Az operációs rendszer visszaállítása

Az operációs rendszert a következő módokon állíthatja vissza:

- A Microsoft Windows Rendszer-visszaállítás a számítógépet egy korábbi működési állapotba helyezi vissza, az adatfájlok érintése nélkül. Az operációs rendszer visszaállítására és az adatfájlok megőrzésére használja első megoldásként a rendszer-visszaállítási szolgáltatást.

- A Dell Factory Image Restore (elérhető Windows Vista alatt) visszaállítja a merevlemezt a vásárlás pillanatának megfelelő állapotba. Ez a program végleg töröl minden adatot a merevlemezről, és eltávolít minden programot, amelyet Ön a számítógép kézhezvétele óta telepített. A Dell Factory Image Restore szolgáltatást csak abban az esetben használja, ha a rendszer-visszaállítás nem oldotta meg az operációs rendszer problémáját.
- Amennyiben az *operációs rendszer* adathordozóját megkapta a számítógéphez, annak használatával is visszaállíthatja az operációs rendszert. Azonban az *Operating System* lemez használata is töröl minden adatot a merevlemezről. Az adathordozót *csak* abban az esetben használja, ha a rendszer-visszaállítás nem oldotta meg az operációs rendszer problémáját.

A Microsoft®-al Windows®-al rendszer-visszaállítás használata

A Windows operációs rendszer rendszer-visszaállítás funkciója segítségével a számítógép visszaállítható egy korábbi, működőképes állapotra (az adatfájlok érintése nélkül), ha a hardverben, szoftverben vagy más rendszerbeállításban történt módosítás miatt a rendszer nemkívánatos működési állapotba került. A Rendszer-visszaállítás bármely módosítása a számítógépen teljes mértékben visszafordítható.



NOTICE: Az adatfájlokról rendszeresen készítsen biztonsági másolatot. A rendszer-visszaállítás nem követi nyomon az adatfájlokat, és nem is állítja helyre őket.



NOTE: A dokumentumban ismertetett eljárások a Windows alapértelmezett nézetére érvényesek, és nem feltétlenül érvényesek, ha a Dell™ számítógépen a Windows Classic nézetet állítja be.



NOTE: Állítsa a Dell™ számítógépét a Windows klasszikus nézetére.

A rendszer-visszaállítás indítása

Windows Vista:

- 1 Kattintson a **Start** gombra .
- 2 A Keresés indítása mezőbe írja be, hogy **Rendszer-visszaállítás**, majd nyomja meg az <Enter> billentyűt.



NOTE: Megjelenhet a **Felhasználói fiók felügyelete** ablak. Ha rendszergazdai jogokkal rendelkezik a számítógépen, kattintson a **Folytatás** gombra, ellenkező esetben az Eszközkezelő használatához kérjen segítséget a rendszergazdától.

- 3 Kattintson a **Tovább** gombra, és kövesse a képernyőn megjelenő további utasításokat.

Abban az esetben, ha a rendszer-visszaállítás nem oldotta meg a problémát, visszavonhatja a legutolsó rendszer-visszaállítást (lásd "Az utolsó rendszer-visszaállítás visszavonása", 68. oldal).

Windows XP:

- ➔ **NOTICE:** Mielőtt a számítógépét visszaállítaná egy korábbi működési állapotra, minden nyitott fájlt zárjon be, mentsen el, és zárja be a futó programokat. A rendszer teljes visszaállításáig ne módosítson, nyisson meg vagy töröljön fájlokat vagy programokat.
- 1 Kattintson a **Start** → **Minden program** → **Kellékek** → **Rendszerezszközök** → **Rendszer-visszaállítás** pontra.
- 2 Válassza a **Számítógép visszaállítása egy korábbi időpontra** vagy a **Visszaállítási pont létrehozása** lehetőséget.
- 3 Kattintson a **Tovább** gombra, és kövesse a képernyőn megjelenő további utasításokat.

Az utolsó rendszer-visszaállítás visszavonása

- ➔ **NOTICE:** Az utolsó rendszer-visszaállítás visszavonása előtt mentsen el és zárjon be minden nyitott fájlt, és lépjen ki minden futó programból. A rendszer teljes visszaállításáig ne módosítson, nyisson meg vagy töröljön fájlokat vagy programokat.

Windows Vista:

- 1 Kattintson a **Start** gombra .
- 2 A Keresés indítása mezőbe írja be, hogy **Rendszer-visszaállítás**, majd nyomja meg az <Enter> billentyűt.
- 3 Kattintson az **Utolsó visszaállítás visszavonása** lehetőségre, majd a **Tovább** gombra.

Windows XP:

- 1 Kattintson a **Start** → **Minden program** → **Kellékek** → **Rendszerezszközök** → **Rendszer-visszaállítás** pontra.
- 2 Kattintson az **Utolsó visszaállítás visszavonása** lehetőségre, majd a **Tovább** gombra.

A rendszer-visszaállítás engedélyezése



NOTE: A Windows Vista nem tiltja le a rendszer-visszaállítást; függetlenül a kevés lemezhelytől. Ennél fogva, az alábbi lépések csak a Windows XP esetén érvényesek.

Ha 200 MB-nál kevesebb szabad lemezterülettel rendelkező Windows XP programot telepít újra, a rendszer-visszaállítás automatikusan le van tiltva.

A rendszer-visszaállítás állapotának megtekintéséhez:

- 1 Kattintson a **Start** → **Vezérlőpult** → **Teljesítményés karbantartás** → **Rendszer** pontra.
- 2 Kattintson a **Rendszer-visszaállítás** fülre, és győződjön meg róla, hogy a **Rendszer-visszaállítás kikapcsolása** jelölőnégyzet nincs bejelölve.

A Dell™ Factory Image Restore segédprogram használata



NOTICE: A Dell Factory Image Restore szolgáltatás véglegesen töröl minden adatot a merevlemezről, eltávolít minden olyan programot és illesztőprogramot, amit Ön a számítógép átvétele óta telepített. Ha módja van rá, készítsen biztonsági mentést az adatokról a fenti szolgáltatások használata előtt. A Dell Factory Image Restore szolgáltatást csak abban az esetben használja, ha a rendszer-visszaállítás nem oldotta meg az operációs rendszer problémáját.





NOTE: A Dell Factory Image Restore egyes országokban és számítógépeken lehet hogy nem elérhető.

A Dell Factory Image Restore (Windows Vista) szolgáltatást csak mint utolsó módszert használja az operációs rendszer visszaállítására. Ezek a szolgáltatások a merevlemez a számítógép vásárlásakor működőképes állapotra állítják vissza. Minden a számítógép kézhezvétele óta telepített program és fájl, – többek között az adatfájlok is – véglegesen törlődnek a merevlemezről. Az adatfájlok közé tartoznak a dokumentumok, a számológéptáblák, az e-mail üzenetek, a digitális fényképek, a zenefájlok stb. Ha lehetséges, készítsen biztonsági másolatot minden adatról a Factory Image Restore használata előtt.

Dell Factory Image Restore (csak Windows Vista esetében)

- 1 Kapcsolja be a számítógépet. Amikor a Dell logó megjelenik, nyomja meg az <F8> billentyűt többször egymás után a Vista Speciális rendszerindítási beállítások ablakának megjelenéséig.

- 2 Válassza ki a **Számítógép javítása** elemet.
Megjelenik a Rendszer-helyreállító beállítások ablak.
- 3 Válasszon billentyűzetkiosztást, majd kattintson a **Tovább** gombra.
- 4 A javítási opciók eléréséhez jelentkezzen be helyi rendszergazdaként. A parancssor eléréséhez írja be a felhasználó neve mezőbe, hogy rendszergazda, majd kattintson az **OK** gombra.
- 5 Kattintson a **Dell Factory Image Restore (Dell gyári rendszerkép-visszaállítás)** elemre.
 **NOTE:** A konfigurációtól függően lehetséges, hogy először a **Dell Factory Tools** elemet, majd a **Dell Factory Image Restore** elemet kell kiválasztania.
- 6 A **Dell Factory Restore Image (Dell gyári lemezkép visszaállítása)** üdvözlő képernyőn kattintson a Next (Tovább) gombra.
A Confirm Data Deletion (Adattörlés jóváhagyása) képernyő jelenik meg.
-  **NOTICE:** Amennyiben nem akarja folytatni a Factory Image Restore segédprogramot, kattintson a **Cancel (Mégse)** gombra.
- 7 Kattintson a jelölőnégyzetbe, hogy jóváhagyja a merevlemez újraformázását és a rendszer szoftverek gyári állapotra történő visszaállítását, majd kattintson a **Next (Tovább)** gombra.
Elkezdődik a visszaállítási folyamat, amely öt vagy több percet is igénybe vehet. Az operációs rendszer és a gyárilag telepített alkalmazások visszaállításakor megjelenik egy üzenet.
- 8 Kattintson a **Finish (Befejezés)** gombra, hogy újraindítsa a számítógépet.

Az operációs rendszer adathordozójának használata

Előkészületek

Ha a Windows operációs rendszer újratelepítését fontolgatja egy újonnan telepített illesztőprogrammal fennálló probléma kijavítása érdekében, először próbálja meg használni a Windows Device Driver Rollback (Windows Eszközillesztő visszaállítása) segédprogramot. Lásd: "Visszatérés az illesztőprogram előző verziójához.", 64. oldal. Ha az Eszközillesztő visszaállítása nem oldotta meg a problémát, használja a Microsoft Windows Rendszer-visszaállítást az operációs rendszer korábbi, az új eszköz

illesztőprogramjának telepítése előtti állapotára való visszaállításához. Lásd: "A Microsoft®-al Windows®-al rendszer-visszaállítás használata", 67. oldal.

-  **NOTICE:** A telepítés végrehajtása előtt az elsődleges merevlemezen lévő minden adatfájlról készítsen biztonsági másolatot. A hagyományos merevlemez-konfigurációk esetében az elsődleges meghajtó a számítógép által először észlelt meghajtó.

A Windows újratelepítéséhez szüksége van a Dell™ *operációs rendszert tartalmazó* és a *Dell Drivers and Utilities* adathordozóra.

-  **NOTE:** A *Dell Drivers and Utilities* adathordozó a számítógép összeszerelésekor telepített illesztőprogramokat tartalmazza. Használja a *Dell Drivers and Utilities* adathordozót bármely szükséges illesztőprogram betöltéséhez. Attól függően, hogy honnan rendelte a számítógépet, vagy hogy kérte-e az adathordozót, a *Dell Drivers and Utilities* adathordozó és a *Dell Operációs rendszer* adathordozó nem biztos, hogy a számítógép részét képezik.

A Windows újratelepítése

Az újratelepítés 1-2 órát vehet igénybe. Az operációs rendszer újratelepítése után az egyes eszközök illesztőprogramjait, a vírusvédelmi programokat és egyéb szoftvereket is ismételten fel kell telepítenie.

- 1 Mentsen el és zárjon be minden nyitott fájlt, és lépjen ki minden nyitott programból.
- 2 Helyezze be az *Operációs rendszer* adathordozót.
- 3 Amennyiben a Windows telepítése üzenet megjelenik, kattintson a **Kilépés** gombra.
- 4 Indítsa újra a számítógépet.

Amikor a DELL logó megjelenik, azonnal nyomja meg az <F12> billentyűt.

-  **NOTE:** Ha túl sokáig vár és megjelenik az operációs rendszer logója, várjon tovább, amíg megjelenik a Microsoft®-al Windows®-al asztal; majd kapcsolja ki a számítógépet, és próbálja újra.

-  **NOTE:** Az alábbi lépések csak egyszer változtatják meg az indító szekvenciát. A következő indítás alkalmával a számítógép a rendszerbeállításokban megadott eszközöknek megfelelően indul el.

- 5 Amikor megjelenik az indítóeszközök listája, jelölje ki a **CD/DVD/CD-RW meghajtót** majd nyomja meg az <Enter> gombot.

6 A **CD-ROM-ról való indításhoz** nyomjon meg bármilyen gombot és kövesse a képernyőn megjelenő utasításokat.

Segítségkérés

Segítségyszerzés

 **CAUTION:** Amennyiben el kell távolítani a számítógép burkolatát, először húzza ki a hálózati kábelt és a modem kábeleket az elektromos aljzataból. Kövesse a számítógéphez kapott biztonsági utasításokat. Bővebb biztonsági útmutatásokért lásd a **Megfelelőségi honlapot** a www.dell.com/regulatory_compliance címen.

Amennyiben problémát tapasztal a számítógéppel, az alábbi lépésekben leírtak végrehajtásával diagnosztizálhatja, és elháríthatja a problémát:

- 1 A számítógép problémájára vonatkozó információkat és műveleteket itt találja: "Hibaelhárítási javaslatok", 55. oldal.
- 2 A Dell Diagnostics futtatási műveleteit lásd itt: "Dell Diagnostics", 53. oldal.
- 3 Töltse ki a "Diagnosztikai ellenőrzőlista", 78. oldal című részt.
- 4 Vegye igénybe a Dell Support honlapon (support.dell.com) elérhető online szolgáltatásokat a telepítési és hibaelhárítási műveletekhez. A Dell online bővebb támogatási listáját megtalálhatja az alábbi helyen: "Online Szolgáltatások", 74. oldal.
- 5 Amennyiben az előző lépések nem oldották meg a problémát, nézze meg az "Kapcsolatba lépés a Dellel", 79. oldal című részt.

 **NOTE:** Hívja a Dell támogatást az érintett számítógép közelében lévő telefonról, hogy az ügyfélszolgálat munkatársa segíthessen a szükséges műveletek elvégzésében.

 **NOTE:** Nem minden országban áll rendelkezésre a Dell expressz szervizkód rendszer.

A Dell automatizált telefonos rendszerének utasítására, írja be az expressz szervizkódot, hogy a hívás a megfelelő ügyfélszolgálati munkatárshoz kerüljön. Amennyiben nincs expressz szervizkódja, nyissa meg a **Dell Accessories** mappát, kattintson duplán az **expressz szervizkód** ikonra, és kövesse az utasításokat.

A Dell Support használatával kapcsolatos utasításokért lásd: "Műszaki támogatás és ügyfélszolgálat", 74. oldal.



NOTE: Az alábbi szolgáltatások némelyike nem mindig érhető el az Egyesült Államokon kívül. Hívja fel a Dell képviselőt az elérhetőséggel kapcsolatos információkért.

Műszaki támogatás és ügyfélszolgálat

A Dell ügyfélszolgálatunk készséggel ad választ minden Dell™ hardverrel kapcsolatos kérdésre. Ügyfélszolgálatunk munkatársai számítógép alapú diagnosztikát használnak a gyors és pontos válaszok érdekében.

A Dell támogatási szolgálat elérhetőségét megtekintheti a "Telefonhívás előtti teendők", 77. oldal című részben, majd keresse meg a lakóhelyének megfelelő elérhetőséget, vagy látogasson el a **support.dell.com** oldalra.

DellConnect™

DellConnect egy egyszerű online hozzáférési eszköz, ami lehetővé teszi, hogy a Dell ügyfélszolgálati alkalmazottja egy szélessávú kapcsolattal hozzáférjen a számítógépjéhez, majd diagnosztizálja, és megjavítsa a hibát az Ön felügyelete mellett. További információkért látogasson el a **support.dell.com** oldalra, és kattintson a **DellConnect** pontra.

Online Szolgáltatások

A Dell termékeit és szolgáltatásait az alábbi webhelyeken ismerheti meg:

www.dell.com

www.dell.com/ap (csak Ázsia/Csendes-óceán térsége)

www.dell.com/jp (csak Japán)

www.euro.dell.com (csak Európa)

www.dell.com/la (Latin Amerika és Karib-térség országai)

www.dell.ca (csak Kanada)

A Dell Support az alábbi webhelyeken és e-mail címeken keresztül érhető el:

- Dell Support webhelyek:
support.dell.com
support.jp.dell.com (csak Japán)
support.euro.dell.com (csak Európa)
- Dell Support e-mail címek:
mobile_support@us.dell.com
support@us.dell.com
la-techsupport@dell.com (csak Latin-Amerika és a Karib-térség országai)
apsupport@dell.com (csak Ázsia/Csendes-óceáni térség)
- Dell Marketing and Sales (Marketing és értékesítés) e-mail címek:
apmarketing@dell.com (csak Ázsia/Csendes-óceáni térség)
sales_canada@dell.com (csak Kanada)
- Névtelen fájlátviteli protokoll (FTP):
ftp.dell.com – Jelentkezzen be névtelenül (anonymous), és használja az e-mail címét jelszökeént.

AutoTech Service

A Dell automatizált támogatási szolgálata (AutoTech) a Dell ügyfelei által feltett, laptop és asztali számítógépekkel kapcsolatos leggyakoribb kérdésekre tartalmaz előre rögzített válaszokat.

Amikor felhívja az AutoTech-et, a telefon gombjainak megnyomásával válassza ki a kérdéseire vonatkozó témákat. A lakóhelyének megfelelő telefonszámot megtalálhatja itt: "Kapcsolatba lépés a Dellel", 79. oldal.

Automatizált rendelési állapot szolgálat

A Dellnél rendelt bármely termék státuszát ellenőrizheti a **support.dell.com** weblapon, vagy felhívhatja az automatizált rendelési állapot szolgálatot. A rögzített hang megkéri Önt a rendelés megtalálásához és jelentéséhez szükséges adatok megadására. A lakóhelyének megfelelő telefonszámot megtalálhatja itt: "Kapcsolatba lépés a Dellel", 79. oldal.

Problémák a rendeléssel

Amennyiben problémája van rendelésével, például hiányzó vagy hibás alkatrészek, helytelen számlázás, forduljon a Dell ügyfélszolgálatához. Híváskor készítse elő számláját vagy a csomagszelvényét. A lakóhelyének megfelelő telefonszámot megtalálhatja itt: "Kapcsolatba lépés a Dellel", 79. oldal.

Termékinformáció

Ha információra van szüksége a Dellnél kapható további termékekkel kapcsolatban, vagy ha megrendelést szeretne feladni, látogasson el a www.dell.com weboldalra. A lakóhelyének megfelelő telefonszámért, vagy, ha kereskedelmi ügyintézővel szeretne beszélni, lásd a "Kapcsolatba lépés a Dellel", 79. oldal című részt.

Eszközök visszaküldése garanciális javításra vagy visszafizetésre

Készítsen elő minden javításra vagy visszafizetésre visszaküldendő eszközt, az alábbiak szerint:

- 1** Hívja fel a Dellt, hogy kapjon egy visszaküldési termékazonosító számot, és írja rá olvashatóan, jól kivehetően a dobozra.
A lakóhelyének megfelelő telefonszámot megtalálhatja itt: "Kapcsolatba lépés a Dellel", 79. oldal. Küldje el a számla másolatát, és a visszaküldés okát is írja le részletesen.
- 2** Küldje el a diagnosztikai ellenőrzőlistát (lásd: "Diagnosztikai ellenőrzőlista", 78. oldal), feltüntetve a futtatott tesztek és a Dell Diagnostics hibaüzeneteit (lásd: "Kapcsolatba lépés a Dellel", 79. oldal).
- 3** Készülékcsere vagy visszafizetés esetén küldje el az eszköz(ök)höz tartozó kellékeket (tápkábelek, szoftveres hajlékonylemezek, útmutatók stb.).
- 4** A visszaküldésre szánt berendezést csomagolja az eredeti (vagy azzal egyenértékű) csomagolásba.

A szállítási költségeket Ön vállalja. Szintén Ön felelős a visszaküldött termék biztosításáért, valamint vállalja a termék eltűnésének fennálló kockázatát a szállítás közben. Utánvételes csomagokat nem fogadunk el.

Azokat a csomagokat, amelyek az előírt szükségleteknek nem tesznek eleget, visszaküldjük a feladónak.

Telefonszólás előtti teendők



NOTE: Híváskor készítse elő az Express szervizkódot. A kód segítségével a Dell automata telefonos támogatásrendszere hatékonyabban irányítja hívását a megfelelő helyre. A Szervizcímkén szereplő számot is kérhetik Öntől (a számítógép hátulján vagy alján található).

Ne felejtse el kitölteni a Diagnosztikai ellenőrzőlistát (lásd: "Diagnosztikai ellenőrzőlista", 78. oldal). Amennyiben lehetséges, kapcsolja be a számítógépet, mielőtt felhívja a Dellt segítségért, és a számítógép közelében lévő készülékről telefonáljon. Előfordulhat, hogy megkéri néhány parancs begépelésére, részletes információ átadására működés közben, vagy hogy próbálja ki más lehetséges hibaelhárítási lépést magán a számítógépen. Győződjön meg róla, hogy a számítógép dokumentációi elérhetőek.



CAUTION: Mielőtt a számítógép belsejében bármilyen javításhoz kezd, olvassa el a számítógéphez kapott biztonsági utasításokat. Bővebb biztonsági útmutatásokért lásd a Megfelelőségi honlapot a www.dell.com/regulatory_compliance címen.

Diagnosztikai ellenőrzőlista

Név:

Dátum:

Cím:

Telefonszám:

Szervizcímke (vonalkód a számítógép hátulján vagy alján):

Expressz szervizkód:

Visszaküldési termék azonosítószám (ha kapott ilyet a Dell műszaki támogatást ellátó munkatársától):

Operációs rendszer és verziója:

Eszközök:

Bővítőkártyák:

Csatlakozik hálózathoz? Igen Nem

Hálózat, verzió és hálózati adapter:

Programok és verziók:

Nézze át az operációs rendszer dokumentációit, hogy meghatározhassa a rendszerindító fájlok tartalmát. Ha a számítógéphez nyomtató csatlakozik, nyomtasson ki minden fájlt. Ha mégsem, mentse el az összes fájl tartalmát, mielőtt felhívná a Dellt.

Hibaüzenet, hangkód vagy diagnosztikai kód:

A probléma leírása és a végrehajtott hibaelhárítási műveletek:

Kapcsolatba lépés a Dellel

Az Egyesült Államokban lévő ügyfelek hívják a 800-WWW-DELL (800-999-3355) számot.



NOTE: Amennyiben nem rendelkezik aktív internetkapcsolattal, elérhetőséget találhat a megrendelőlap, számlán, csomagolás szelvényen vagy a Dell termékkatalógusban.

A Dell többféle online és telefonos támogatási és szolgáltatási megoldást kínál. Az elérhetőség országonként és termékenként változik, és előfordulhat, hogy néhány szolgáltatás nem áll rendelkezésre az Ön régiójában. A Dellt kereskedelmi, műszaki támogatás vagy ügyfélszolgálati ügyek miatt felkeresheti a következő elérhetőségeken:

- 1** Látogasson el a **support.dell.com** címre és ellenőrizze, hogy az Ön országa vagy régiója szerepel-e a **Choose A Country/Region (Válasszon országot/régiót)** legördülő menüben a lap alján.
- 2** Kattintson a bal oldalon található **Lépjen kapcsolatba velünk** pontra, és válassza ki a megfelelő szolgáltatást vagy támogatást, amelyre szüksége van.
- 3** Lépjen kapcsolatba a Dellel az Önnek legkényelmesebb módon.

Tárgymutató

A

adathordozó

- Illesztőprogramok és segédprogramok, 7
- operációs rendszer, 8

B

biztonsági információk, 8

C

csatlakoztatás

- hálózat, 13
- hálózati kábel, 11
- internet, 16
- modem, 12
- monitor, 9
- tápkábelek, 12

D

Dell

- Gyári lemezkép visszaállítása, 69
- kapcsolatba lépés, 73, 79
- Műszaki frissítés szolgálat, 59
- műszaki támogatás és ügyfélszolgálat, 74
- Support segédprogram, 60
- szoftver frissítések, 60

DellConnect, 74

Dell Diagnostics, 53

- indítás a Drivers and Utilities adathordozóról, 54
- indítás a merevlemezről, 53

Dell gyári lemezkép

visszaállítása, 69

Dell műszaki útmutató, 8

Desktop System Software, 7

diagnosztika

Dell, 53

hangkódok, 42

dokumentáció, 7

- Dell műszaki útmutató, 8
- Szervizelési kézikönyv, 8

Drivers and Utilities adathordozó

Dell Diagnostics, 53

E

ergonómiával kapcsolatos információk, 8

Express szervizkód, 7

F

Fájlok és beállítások átvitele varázsló, 18

Feltételek, 8

frissítések

 szoftver és hardver, 59

G

garanciális tudnivalók, 8

Gyári lemezkép visszaállítása, 69

H

hálózatok, 13

 csatlakoztatás, 13

hangkódok, 42

hibaelhárítás, 8, 41

 a programok és a Windows
 kompatibilitása, 58

 Dell Diagnostics, 53

 hibaüzenetek, 43

 javaslatok, 55

 kék képernyő, 59

 memória, 57

 program összeomlik, 57

 számítógép nem válaszol, 57

 szoftver, 57-59

 üzemelési, 55

 üzemjelző fény állapotok, 55

 üzemjelző fények, 41

 visszaállítás korábbi
 állapotba, 66-67

hibaüzenetek

 hangkódok, 42

I

illesztőprogramok

 azonosítás, 63

 Illesztőprogramok és
 segédprogramok, 7

 újratelepítés, 64

 visszatérés az illesztőprogram
 előző verziójához, 64

Illesztőprogramok és
segédprogramok
adathordozó, 7, 65

információk átvitele az új
számítógépre, 18

információk keresése, 7

internet

 beállítás, 16

 csatlakozás, 16

K

kapcsolatba lépés a Dell-lel, 73,
79

L

licenccímke, 8

M

műszaki adatok

 áramellátás, 39

 bővítőbusz, 34

 csatlakozók, 36

- fizikai, 39
- kezelőszervek és jelzőfények, 38
- környezeti, 40
- meghajtók, 36
- memória, 33
- mind, 33
- processzor, 33
- rendszerinformáció, 33
- videó, 34

meghajtók, 63

memória
hibaelhárítás, 57

N

nézet
elől, 23
hátlapon elhelyezett
csatlakozók, 25, 28, 31
hátsó, 24, 27, 30

O

operációs rendszer
adathordozó, 70
Dell Factory gyári lemezkép
visszaállítása, 69
Rendszervisszaállítás, 66

operációs rendszer
termékkulcsa, 8

operating rendszer
újratelepítés, 8

Operating rendszer
adathordozó, 8

P

problémák
visszaállítás korábbi állapotba, 67

R

Rendszervisszaállítás, 66-67
engedélyezés, 69

S

S.M.A.R.T, 52
specifikációk
hang, 34
szabályozással kapcsolatos
információk, 8
Szervizcímke, 7
Szervizelési kézikönyv, 8
szoftver
frissítések, 59
hibaelhárítás, 58-59
problémák, 58
újratelepítés, 63

T

- támogatás, 73
 - DellConnect, 74
 - helyi, 74
 - kapcsolatba lépés a Dell-lel, 79
 - műszaki támogatás és ügyfélszolgálat, 74
 - online szolgáltatások, 74
- támogatási információk, 8
- telefonszámok, 79
- telepítés
 - gyors telepítés, 9
 - internet, 16
 - számítógép, 9

U

- újratelepítés
 - illesztőprogramok és segédprogramok, 64
 - szoftver, 63
- üzembe helyezés
 - a számítógép elhelyezése zárt szekrényben, 14
- üzemelés
 - hibaelhárítás, 55
 - üzemjelző fény állapotok, 55

V

- varázslók
 - Fájlok és beállítások átvitele varázsló, 18
 - programkompatibilitási varázsló, 58
- Végfelhasználói licencszerződés (EULA), 8

W

- Windows licenccímké, 8
- Windows Vista
 - Dell Factory gyári lemezkép visszaállítása, 69
 - Illesztőprogram-visszaállítás, 64
 - Program-kompatibilitási varázsló, 58
 - Rendszervisszaállítás, 66-67
 - újratelepítés, 8
 - visszatérés az illesztőprogram előző verziójához, 64
- Windows XP
 - Fájlok és beállítások átvitele varázsló, 18
 - Illesztőprogram-visszaállítás, 64
 - internetkapcsolat beállítása, 17
 - Rendszervisszaállítás, 66-67
 - újratelepítés, 8
 - visszatérés az illesztőprogram előző verziójához, 64