

Dell™ Vostro™ 420/220/220s

Namestitveni priročnik s pregledom pomembnejših podatkov

Ta priročnik vsebuje pregled funkcij, tehnične podatke ter informacije o hitri nastavitvi, programski opremi in odpravljanju napak za vaš računalnik. Za več informacij o operacijskem sistemu, napravah in tehnologijah si oglejte *Tehnološka navodila Dell*, ki so na voljo na spletnem mestu support.dell.com.

Modeli: DCSCLF, DCSCMF, DCSCSF

Opombe, obvestila in opozorila



OPOMBA: OPOMBA označuje pomembne informacije, ki vam pomagajo bolje izkoristiti računalnik.



OBVESTILO: OBVESTILO označuje možnost poškodb strojne opreme ali izgubo podatkov in svetuje, kako se izogniti težavi.



PREVIDNO: OPOZORILO označuje možnost poškodb lastnine, telesnih poškodb ali smrti.

Če ste kupili računalnik Dell™ n Series, lahko prezrete vse sklice na operacijske sisteme Microsoft® Windows® v tem dokumentu.

Obvestilo o izdelku Macrovision

Ta izdelek vsebuje tehnologijo za zaščito avtorskih pravic, ki je v ZDA zaščiten z določenimi patenti in drugimi pravicami o intelektualni lastnini, v lasti družbe Macrovision Corporation in drugih lastnikov pravic. Uporabo te tehnologije, ki je zaščiten z avtorskimi pravicami, mora odobriti družba Macrovision Corporation in je namenjena samo za domačo ali omejeno uporabo, razen v primeru, da je drugačna uporaba odobrena s strani družbe Macrovision Corporation. Obratno inženirstvo ali razstavev sta prepovedana.

Informacije v tem dokumentu se lahko spremenijo brez predhodnega obvestila.

© 2008 Dell Inc. Vse pravice pridržane.

Vsakršno razmnoževanje tega gradiva brez pisnega dovoljenja družbe Dell Inc. je strogo prepovedano.

Blagovne znamke, uporabljene v tem besedilu: *Dell*, logotip *DELL*, *Vostro* in *DellConnect* so blagovne znamke družbe Dell Inc.; *Bluetooth* je registrirana blagovna znamka družbe Bluetooth SIG, Inc., in družba Dell jo uporablja pod licenco; *Intel*, *Celeron*, *Pentium*, *Core2 Duo*, in *Core2 Quad* so registrirane blagovne znamke družbe Intel Corporation v ZDA in v drugih državah; *Blu-ray Disc* je blagovna znamka družbe Blu-ray Disc Association; *Microsoft*, *Windows*, *Windows Vista*, logotip gumba start operacijskega sistema *Windows Vista* so bodisi blagovne znamke ali registrirane blagovne znamke družbe Microsoft Corporation v Združenih državah in/ali drugih državah.

V tem dokumentu se lahko uporabljajo tudi druge blagovne znamke in imena, ki se nanašajo na osebe, katerih last so blagovne znamke ali imena, oziroma na njihove izdelke. Družba Dell Inc. zavrača vsakršno lastništvo blagovnih znamk in imen, razen tistih, ki so v njeni lasti.

Modeli: DCSCLF, DCSCMF, DCSCSF

September 2008

P/N N171H Rev. A00

Vsebina

1	Iskanje informacij	7
2	Namestitev računalnika	9
	Hitra namestitev	9
	Namestitev računalnika v zaprt prostor	14
	Vzpostavitev povezave z internetom	16
	Vzpostavitev vaše internetne povezave	16
	Prenos podatkov v nov računalnik	18
	Operacijski sistem Microsoft®	
	Windows Vista®	18
	Microsoft Windows® XP	18
3	O vašem računalniku	23
	Vostro 420, pogled od spredaj	23
	Vostro 420, pogled od zadaj	24
	priključki na hrbtni plošči Vostro 420	25
	Vostro 220, pogled od spredaj	26
	Vostro 220, pogled od zadaj	27
	priključki na hrbtni plošči Vostro 220	28
	Vostro 220s, pogled od spredaj	29

	Vostro 220s, pogled od zadaj	30
	priključki na hrbtne plošče Vostro 220s.	31
4	Tehnični podatki	33
5	Odpravljanje težav	41
	Orodja	41
	Lučka napajanja.	41
	Kode piskov	41
	Sporočila o napakah	43
	Sistemska sporočila	50
	Odpravljanje težav s programsko in strojno opremo	51
	Program Dell Diagnostics	52
	Nasveti za odpravljanje napak	54
	Težave z napajanjem.	54
	Težave s pomnilnikom	56
	Zamrznitve in težave s programsko opremo	57
	Dellova tehnična storitev za posodobitve	59
	Program Dell Support Utility.	59
6	Ponovna namestitve programske opreme	61
	Gonilniki	61
	Kako najti gonilnike.	61
	Ponovno nameščanje gonilnikov in pripomočkov	62

Obnovitev operacijskega sistema	64
Uporaba obnovitve sistema	
Microsoft® Windows®	65
Uporaba programa Dell™ Factory	
Image Restore	67
Uporaba medija z operacijskim sistemom . .	68
7 Kako do pomoči	71
Kako zahtevati pomoč.	71
Tehnična podpora in storitve za kupce	72
DellConnect™.	72
Spletne storitve	72
Storitev AutoTech.	73
Storitev samodejnega obveščanja o stanju naročila.	73
Težave z vašim naročilom	73
Informacije o izdelku.	74
Vrnitev izdelkov za garancijsko popravilo ali kredit	74
Pred klicem	75
Kontaktiranje podjetja Dell	77
Stvarno kazalo	79

Iskanje informacij

 **OPOMBA:** Nekatero funkcije ali mediji so na voljo posebej in niso priloženi zraven vašega računalnika. Nekatero funkcije ali mediji niso na voljo za določene države.

 **OPOMBA:** Z računalnikom bodo morda prispele dodatne informacije.

Dokument/Mediji/Oznaka	Vsebina
<p>Oznaka za storitve/koda za hitre storitve</p> <p>Oznaka za storitve/koda za hitre storitve je na vašem računalniku.</p>	<ul style="list-style-type: none"> Z oznako za storitve opredelite računalnik, ko uporabljate support.dell.com ali se obrnite na podporo. Ko iščete podporo, vpišite kodo za hitro servisiranje za usmeritev svojega klica.
<p>Medij Drivers and Utilities</p> <p>Medij <i>Drivers and Utilities</i> je CD-plošča, DVD-plošča ali druga vrsta medija, ki ste jo morda dobili z računalnikom.</p>	<ul style="list-style-type: none"> Diagnostični program za vaš računalnik Gonilniki za vaš računalnik <p>OPOMBA: Posodobitve za gonilnike in dokumentacijo lahko najdete na naslovu support.dell.com.</p> <ul style="list-style-type: none"> Sistemska programska oprema namiznega računalnika (DSS) Datoteke za branje <p>OPOMBA: Na vašem mediju so morda vključene datoteke za branje, ki omogočajo najnovejše posodobitve tehničnih sprememb na računalniku ali naprednem tehnično-referenčnem materialu za tehnike ali izkušene uporabnike.</p>
<p>Medij operacijskega sistema</p> <p>Medij <i>operacijskega sistema</i> je CD ali DVD, ki ste ga morda dobili s svojim računalnikom.</p>	<ul style="list-style-type: none"> Ponovno namestite operacijski sistem.

Dokument/Mediji/Oznaka	Vsebina
<p>Dokumentacija o varnosti, predpisih, garanciji in podpori</p> <p>To so različne vrste informacij, ki so morda priložene računalniku. Za dodatne informacije o predpisih obiščite domačo stran o skladnosti s predpisi na spletnem mestu www.dell.com na naslednjem naslovu:</p> <p>www.dell.com/regulatory_compliance.</p>	<ul style="list-style-type: none"> • Informacije o garanciji • Pogoji in določila (samo ZDA) • Informacije o varnosti • Informacije o pravilnostih • Informacije o ergonomiji • Licenčna pogodba končnega uporabnika
<p>Priročnik za servisiranje</p> <p><i>Priročnik za servisiranje</i> za vaš računalnik najdete na spletnem naslovu support.dell.com.</p>	<ul style="list-style-type: none"> • Navodila za odstranitev in zamenjavo delov • Navodila za konfiguracijo sistemskih nastavitev • Navodila za odpravljanje težav
<p>Tehnološka navodila Dell</p> <p><i>Tehnološka navodila Dell</i> so na voljo na spletnem mestu support.dell.com.</p>	<ul style="list-style-type: none"> • O operacijskem sistemu • Uporaba in vzdrževanje naprav • Razumevanje tehnologij, kot so RAID, internet, brezžična tehnologija Bluetooth[®], e-pošta, omrežja, itd.
<p>Licenčna oznaka Microsoft[®] Windows[®]</p> <p>Vaša licenca za Microsoft Windows je na vašem računalniku.</p>	<ul style="list-style-type: none"> • Vsebuje ključ izdelka za vaš operacijski sistem.

Namestitev računalnika

Hitra namestitev

 **PREVIDNO:** Preden se lotite naslednjih postopkov, preberite varnostna navodila, ki so priložena vašemu računalniku. Za dodatne informacije o varnem delu obiščite domačo stran o skladnosti s predpisi na naslovu www.dell.com/regulatory_compliance.

 **OPOMBA:** Nekatero naprave ne bodo priložene, če jih niste naročili.

- 1 Povežite monitor z le enim od naslednjih kablov: bel kabel DVI ali modri kabel VGA. Kabel VGA z vmesnikom DVI do VGA lahko uporabite na video vratih s priključkom DVI.

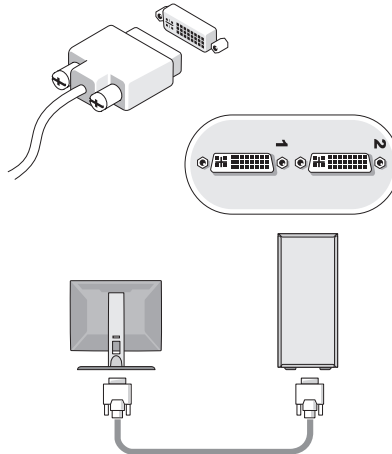

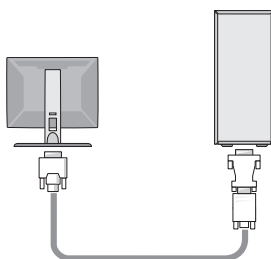
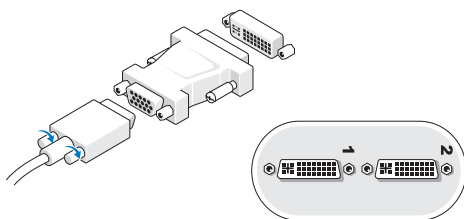
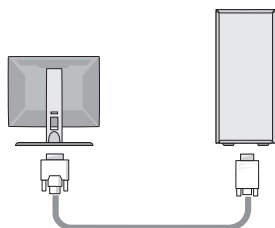
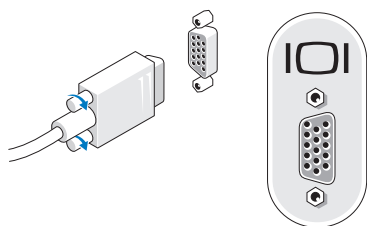

2 Priključite napravo USB, kot je tipkovnica ali miška.

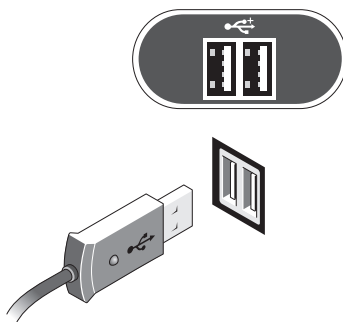

3 Priključite omrežni kabel.

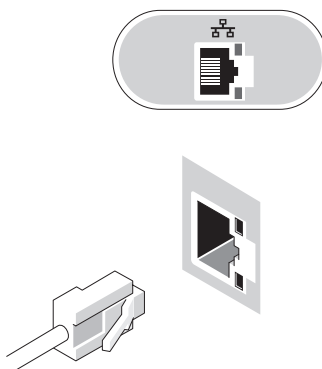

4 Priključite modem.

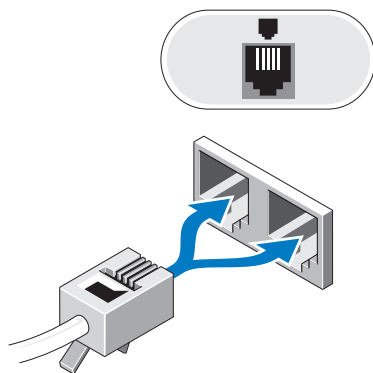

5 Priključite napajalne kable.



6 Pritisnite gumba napajanja na vašem monitorju in računalniku.

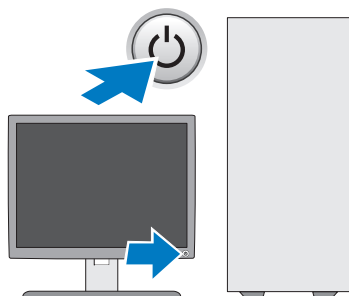

7 Povežite se z omrežjem.

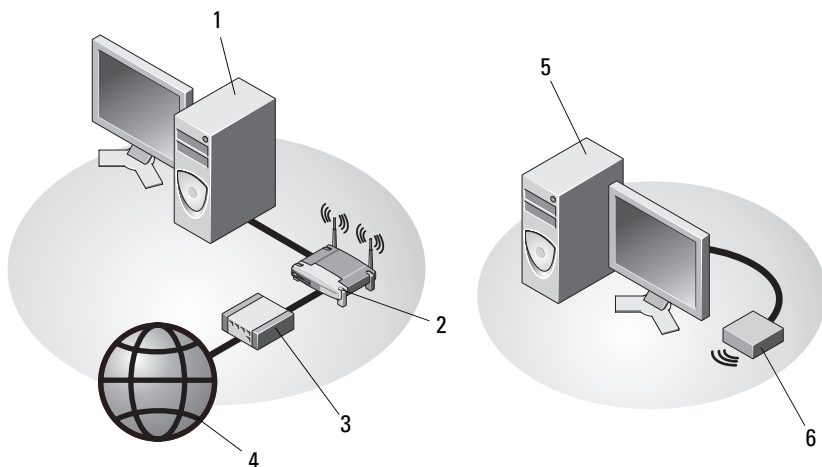

1 namizni računalnik z omrežnim vmesnikom

2 brezžični usmerjevalnik

3 kablski ali DSL modem

4 Internetna storitev

5 namizni računalnik z USB brezžičnim vmesnikom

6 USB brezžični vmesnik

Namestitev računalnika v zaprt prostor

Namestitev računalnika v zaprt prostor lahko povzroči omejen pretok zraka in s tem vpliva na delovanje računalnika, še posebej na hlajenje. Ko računalnik nameščate v zaprt prostor, upoštevajte spodnja navodila.



PREVIDNO: Pred namestitvijo računalnika v zaprt prostor preberite varnostna navodila, ki so priložena računalniku. Za dodatne informacije o varnem delu obiščite domačo stran o skladnosti s predpisi na naslovu www.dell.com/regulatory_compliance.



OBVESTILO: Vrednosti delovne temperature, ki so navedene v tem dokumentu, se nanašajo na najvišjo delovno temperaturo okolja. Pri nameščanju računalnika v zaprt prostor morate upoštevati sobno temperaturo. Primer: če je sobna temperatura 25°C, imate na voljo samo 5 do 10°C temperaturnega razpona (odvisno od tehničnih podatkov vašega računalnika) preden dosežete največjo delovno temperaturo računalnika. Za tehnične podatke o svojem računalniku glejte "Tehnični podatki" na strani 33.

- Na tistih straneh računalnika, kjer so prezračevalne odprtine, pustite vsaj 10, 2 cm praznega prostora, s čimer bo omogočeno kroženje zraka za hlajenje računalnika.
- Če ima zaprt prostor vrata, morajo ta omogočati vsaj 30-odstotni pretok zraka skozi sprednji in zadnji del prostora.



OBVESTILO: Računalnika ne nameščajte v zaprt prostor, ki preprečuje pretok zraka. Pomanjkanje pretoka zraka vpliva na delovanje računalnika, še posebej na hlajenje.

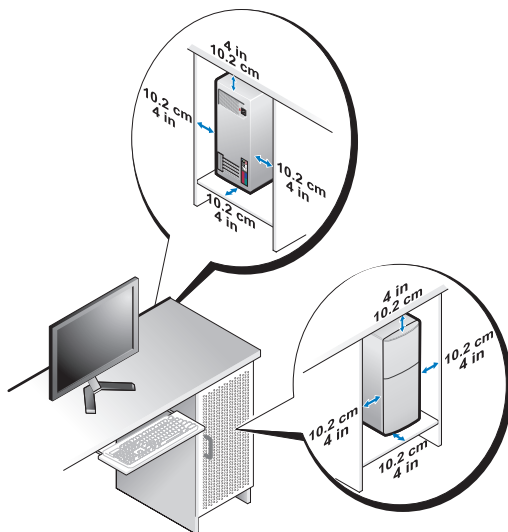

- Če je računalnik postavljen v kotu ali pod mizo, poskrbite vsaj za 5, 1-centimetrski razmik med hrbtno stranjo računalnika in steno, da s tem omogočite ustrezni pretok zraka.

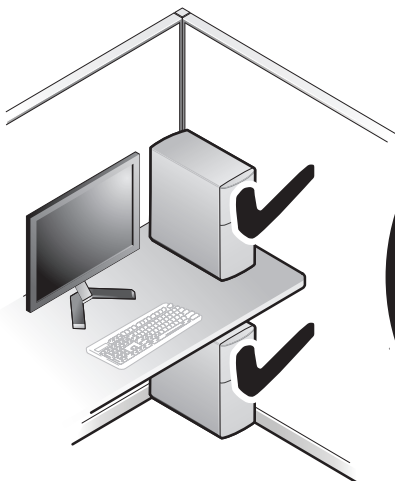

Vzpostavitev povezave z internetom

 **OPOMBA:** Ponudba internetnih storitev se razlikuje od države do države.

Za povezavo z internetom potrebujete modem ali omrežno povezavo in ponudnika internetnih storitev (ISP). Če uporabljate klicno povezavo, pred vzpostavitvijo povezave vstavite telefonski kabel v priključek za modem na vašem računalniku in v telefonski priključek na steni. Če uporabljate DSL ali kabelsko/satelitsko povezavo, kontaktirajte svojega ponudnika internetnih storitev ali ponudnika telefonskih storitev.

Vzpostavitev vaše internetne povezave

Vzpostavitev internetne povezave z namizno ikono, ki jo je posredoval vaš ponudnik internetnih storitev:

- 1 Shranite in zaprite vse odprte datoteke in programe.
- 2 Dvokliknite ikono ponudnika internetnih storitev na namizju programa Microsoft® Windows®.
- 3 Sledite navodilom na zaslonu in zaključite namestitvev.

Če na namizju ni ikone ponudnika internetnih storitev ali če želite vzpostaviti poveavo z drugim ponudnikom, sledite spodaj navedenim korakom.

 **OPOMBA:** Če ne morete vzpostaviti povezave z internetom, glejte *Dell tehnološka navodila*. Če ste v preteklosti uspešno vzpostavili povezavo, je možno, da je težava na strani ponudnika internetnih storitev. Pokličite svojega ponudnika internetnih storitev in preverite stanje povezave ali poizkusite vzpostaviti povezavo kasneje.

 **OPOMBA:** Pripravite informacije, ki ste jih dobili od svojega ponudnika internetnih storitev. Če nimate ponudnika internetnih storitev, uporabite čarovnik za povezavo z internetom »**Connect to the Internet**«.

Operacijski sistem Microsoft® Windows Vista®

- 1 Shranite in zaprite vse odprte datoteke in programe.
- 2 Kliknite na gumb Start programa Windows Vista  → **Control Panel** (nadzorna plošča).
- 3 Pod **Network and Internet** (omrežje in internet), kliknite **Connect to the Internet** (poveži se z internetom).

- 4 V oknu **Connect to the Internet** (poveži se z internetom), kliknite **Broadband** (širokopasovna povezava) (**PPPoE**) ali **Dial-up** (klicna povezava), odvisno od povezave, ki jo želite vzpostaviti:
 - Izberite **Broadband** (širokopasovna povezava), če uporabljate DSL, satelitski modem, kabelski modem ali Bluetooth brezžično tehnologijo.
 - Izberite **Dial-up** (klicna povezava), če boste uporabljali klicni modem ali ISDN.



OPOMBA: Če ne veste, kateri tip povezave morate izbrati, kliknite **Help me choose** (pomagaj mi izbrati) ali pokličite svojega ponudnika internetnih storitev.

- 5 Če želite zaključiti namestitev, sledite navodilom na zaslonu in uporabite informacije, ki vam jih je posredoval vaš ponudnik internetnih storitev.

Microsoft Windows® XP

- 1 Shranite in zaprite vse odprte datoteke in programe.
- 2 Kliknite **Start** → **Internet Explorer** → **Connect to the Internet** (Vzpostavljajte povezave z internetom).
- 3 V naslednjem oknu kliknite ustrezno možnost:
 - Če nimate ponudnika internetnih storitev, kliknite **Choose from a list of Internet service providers (ISPs)** (Izberi s seznama ponudnikov internetnih storitev (ISP-ji)).
 - Če vam je ponudnik internetnih storitev že posredoval namestitvene informacije, vendar niste prejeli namestitvenega CD-ja, kliknite **Set up my connection manually** (Ročna vzpostavitev povezave).
 - Če imate namestitveni CD, kliknite **Use the CD I got from an ISP** (Uporabi CD, ki sem ga dobil od ponudnika internetnih storitev).
- 4 Kliknite **Next** (Naprej).

Če ste izbrali **Set up my connection manually** (Ročna vzpostavitev povezave) v korak 3, pojdite na korak 5. V nasprotnem primeru sledite navodilom na zaslonu in zaključite namestitev.



OPOMBA: Če ne veste, katero vrsto povezave morate izbrati, se obrnite na ISP-ja.

- 5 Kliknite ustrezno možnost v **How do you want to connect to the Internet?** (Kako se želite povezati z internetom?) in kliknite **Next** (Naprej).
- 6 Namestitev dokončajte z informacijami, ki ste jih dobili od ponudnika internetnih storitev.

Prenos podatkov v nov računalnik

Operacijski sistem Microsoft® Windows Vista®

- 1 Kliknite na gumb Start  v programu Windows Vista in nato kliknite **Transfer files and settings** (prenos datotek in nastavitve) → **Start Windows Easy Transfer** (zaženi preprost prenos v programu Windows).
- 2 V pogovornem oknu **User Account Control** (nadzor uporabniškega računa) kliknite **Continue** (nadaljaj).
- 3 Kliknite **Start a new transfer** (začni z novim prenosom) ali **Continue a transfer in progress** (nadaljaj prenos, ki poteka).
- 4 Sledite navodilom čarovnika za preprost prenos v programu Windows.

Microsoft Windows® XP

Program Windows XP vsebuje čarovnika za prenos podatkov in nastavitve iz izvornega računalnika na star računalnik.

Podatke lahko prenesete na nov računalnik preko omrežja ali zaporedne povezave ali pa jih shranite na izmenljivem mediju, na primer na CD-ju, za prenos na nov računalnik.



OPOMBA: Podatke s starega računalnika lahko prenesete neposredno na nov računalnik s priključitvijo zaporednega kabla v vhodna/izhodna vrata (I/O) obeh računalnikov.

Navodila o neposredni povezavi dveh računalnikov s kablom najdete v članku Microsoftove zbirke znanja #305621, z naslovom *How to Set Up a Direct Cable Connection Between Two Computers in Windows XP* (kako vzpostaviti neposredno povezavo med dvema računalnikoma s kablom v programu Windows XP). Te informacije morda niso na voljo v določenih državah.

Za prenos podatkov v nov računalnik morate zagnati Čarovnik za prenos datotek in nastavitvev.

Zagon čarovnika za prenos datotek in nastavitvev z medija z operacijskim sistemom



OPOMBA: Za ta postopek potrebujete medij z *operacijskim sistemom*. Ta medij ni priložen vsem računalnikom.

Priprava novega računalnika za prenos podatkov:

- 1 Odprite čarovnik za prenos datotek in nastavitvev. Kliknite gumb **Start** → **All Programs** (vsi programi) → **Accessories** (dodatki) → **System tools** (sistemska orodja) → **Files and Setting transfer Wizard** (čarovnik za prenos datotek in nastavitvev).
- 2 Potem, ko se prikaže uvodni zaslon **čarovnika za prenos podatkov in nastavitvev**, kliknite **Next** (naprej).
- 3 Na zaslonu **Which computer is this?** (kateri računalnik je to?) kliknite **New Computer** (nov računalnik) → **Next** (naprej).
- 4 Na zaslonu **Do you have a Windows XP CD?** (ali imate CD Windows XP?) kliknite **I will use the wizard from the Windows XP CD** (uporabil bom čarovnik iz CD Windows XP) → **Next** (naprej).
- 5 Ko se prikaže zaslon **Now go to your old computer** (zdaj pojdite na svoj stari računalnik), pojdite za svoj stari ali izvorni računalnik. Zaenkrat *ne* kliknite **Next** (naprej).

Za kopiranje podatkov s starega računalnika:

- 1 V star računalnik vstavite medij z *operacijskim sistemom* Windows XP.
- 2 Na zaslonu **Welcome to Microsoft Windows XP** (dobrodošli v program Microsoft Windows XP) kliknite **Perform additional tasks** (opravi dodatna opravila).
- 3 Pod **What do you want to do?** (kaj želite storiti?) kliknite **Transfer files and settings** (prenos datotek in nastavitvev) → **Next** (naprej).
- 4 Na zaslonu **Which computer is this?** (kateri računalnik je to?) kliknite **New Computer** (nov računalnik) → **Next** (naprej).
- 5 Na zaslonu **Select a transfer method** (izberite metodo prenosa) izberite zeleno metodo.
- 6 Na zaslonu **What do you want to transfer?** (kaj želite prenesti?) izberite predmete, ki jih želite prenesti in kliknite **Next** (naprej).
Ko so informacije prenesene, se prikaže zaslon **Completing the Collection Phase** (zaključujem fazo prenosa).
- 7 Kliknite **Finish** (končaj).

Prenos podatkov v nov računalnik:

- 1 Na zaslonu **Now go to your old computer** (sedaj pojdite za svoj stari računalnik), na novem računalniku, kliknite **Next** (naprej).
- 2 Na zaslonu **Where are the files and settings?** (kje so datoteke in nastavitve) izberite metodo, s katero boste prenesli svoje nastavitve in datoteke, in kliknite **Next** (naprej).
Čarovnik prenese zbrane datoteke in nastavitve na vaš nov računalnik.
- 3 Na zaslonu **Finished** (končano) kliknite **Finished** (končaj) in ponovno zaženite nov računalnik.

Zagon čarovnika za prenos datotek in nastavitvev brez medija z operacijskim sistemom

Če želite zagnati čarovnika za prenos podatkov in nastavitvev brez medija z *operacijskim sistemom*, morate ustvariti ploščo s čarovnikom, s katero boste na izmenljiv medij prenesli varnostno kopijo.

Ploščo s čarovnikom ustvarite z uporabo svojega novega računalnika in naslednjim postopkom:

- 1 Odprite čarovnika za prenos datotek in nastavitvev: kliknite gumb **Start** → **All Programs** (vsi programi) → **Accessories** (dodatki) → **System tools** (sistemska orodja) → **Files and Setting transfer Wizard** (čarovnik za prenos datotek in nastavitvev).
- 2 Potem, ko se prikaže uvodni zaslon **čarovnika za prenos podatkov in nastavitvev**, kliknite **Next** (naprej).
- 3 Na zaslonu **Which computer is this?** (kateri računalnik je to?) kliknite **New Computer** (nov računalnik) → **Next** (naprej)
- 4 Na zaslonu **Do you have a Windows XP CD?** (ali imate CD Windows XP?) kliknite **I want to create a Wizard Disk in the following drive** (želim ustvariti disk čarovnika v naslednjem pogonu) → **Next** (naprej).
- 5 Vstavite izmenljiv medij, na primer zapisljiv CD, in kliknite **OK** (v redu).
- 6 Po zaključenem postopku snemanja in prikazu sporočila *Now go to your old computer* (zdaj pojdite za svoj stari računalnik) *ne* kliknite **Next** (naprej).
- 7 Pojdite do svojega starega računalnika.

Za kopiranje podatkov iz starega računalnika:

- 1 V star računalnik vstavite ploščo s čarovnikom in kliknite **Start** → **Run** (zaženi).
- 2 V polju **Open** (odpri) okna **Run** (zaženi) poiščite pot do **fastwiz** (na primernem izmenljivem mediju) in kliknite **OK** (v redu).
- 3 Potem, ko se prikaže uvodni zaslon **Files and Settings Transfer Wizard** (čarovnik za prenos podatkov in nastavitev), kliknite **Next** (naprej).
- 4 Na zaslonu **Which computer is this?** (kateri računalnik je to?) kliknite **New Computer** (nov računalnik) → **Next** (naprej).
- 5 Na zaslonu **Select a transfer method** (izberite metodo prenosa) izberite zeleno metodo.
- 6 Na zaslonu **What do you want to transfer?** (kaj želite prenesti?) izberite predmete, ki jih želite prenesti in kliknite **Next** (naprej).
Ko so informacije prenesene, se prikaže zaslon **Completing the Collection Phase** (zaključujem fazo prenosa).
- 7 Kliknite **Finish** (končaj).

Prenos podatkov v nov računalnik:

- 1 Na zaslonu **Now go to your old computer** (zdaj pojdite za svoj stari računalnik), na novem računalniku, kliknite **Next** (naprej).
- 2 Na zaslonu **Where are the files and settings?** (kje so datoteke in nastavitve?) izberite metodo, s katero boste prenesli svoje nastavitve in datoteke, in kliknite **Next** (naprej). Sledite navodilom na zaslonu.
Čarovnik prebere zbrane datoteke in nastavitve ter jih prenese v nov računalnik.

Ko so vse datoteke in nastavitve prenesene, se prikaže zaslon **Finished** (končano).

- 3 Kliknite **Finished** (končaj) in ponovno zaženite nov računalnik.



OPOMBA: Za več informacij o tem postopku na spletnem mestu **support.dell.com** poiščite dokument št. 154781 (*What Are The Different Methods To Transfer Files From My Old Computer To My New Dell™ Computer Using the Microsoft® Windows® XP Operating System?*) (Na katere načine je mogoče prenesti datoteke iz starega računalnika v novi računalnik Dell™ z uporabo operacijskega sistema Microsoft® Windows® XP).



OPOMBA: Dostop do dokumenta Dell™ Knowledge Base ni mogoč v določenih državah.

O vašem računalniku

Vostro 420, pogled od spredaj

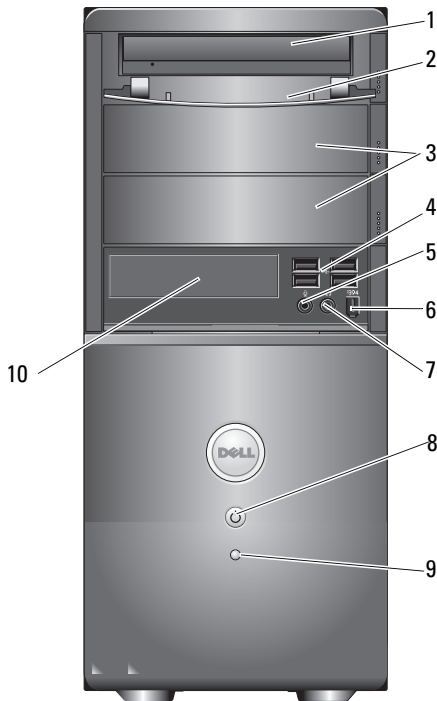

- | | | | |
|---|---------------------------------------|----|---|
| 1 | optični pogon | 2 | sprednja plošča ležišča pogona (odprto) |
| 3 | ležišča za dodatne optične pogone (2) | 4 | priključki USB 2.0 (4) |
| 5 | priključek za mikrofona | 6 | Priključek IEEE 1394 (izbirno) |
| 7 | priključek za slušalke | 8 | gumb za vklop, lučka napajanja |
| 9 | lučka dejavnosti pogona | 10 | bralnik pomnilniških kartic (izbirno) |

Vostro 420, pogled od zadaj

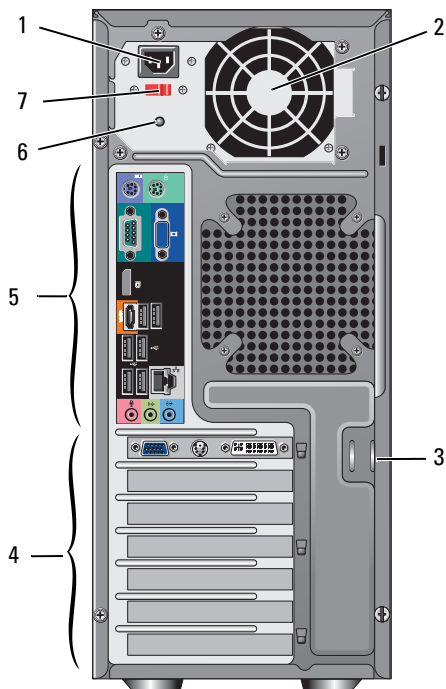

- | | | | |
|---|------------------------------------|---|------------------------------|
| 1 | priključek napajalnega kabla | 2 | reža za prezračevanje |
| 3 | varnostni kabel/obroči ključavnice | 4 | reže za razširitvene kartice |
| 5 | priključki na hrbtni plošči | 6 | lučka za napajanje |
| 7 | stikalo za izbiro napetosti | | |

priključki na hrbtni plošči Vostro 420

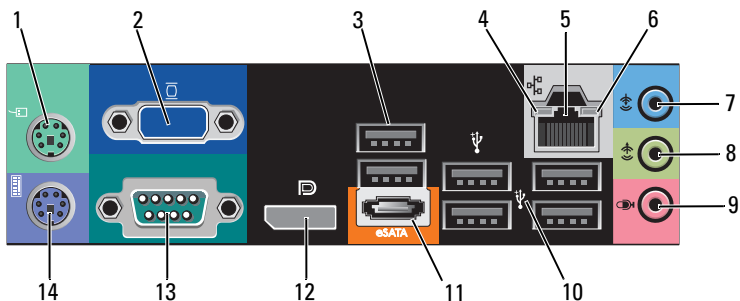

- | | | | |
|----|---------------------------------|----|-------------------------------|
| 1 | priključek za miško PS/2 | 2 | priključek VGA |
| 3 | priključka USB 2.0 (2) | 4 | lučka celovitosti povezav |
| 5 | priključek za omrežni vmesnik | 6 | lučka aktivnosti omrežja |
| 7 | priključek za vhodni vod | 8 | priključek za izhodni vod |
| 9 | priključek za mikrofonski | 10 | priključki USB 2.0 (4) |
| 11 | priključek eSATA | 12 | vrata zaslona |
| 13 | zaporedni priključek (9-pinski) | 14 | priključek za tipkovnico PS/2 |

Vostro 220, pogled od spredaj

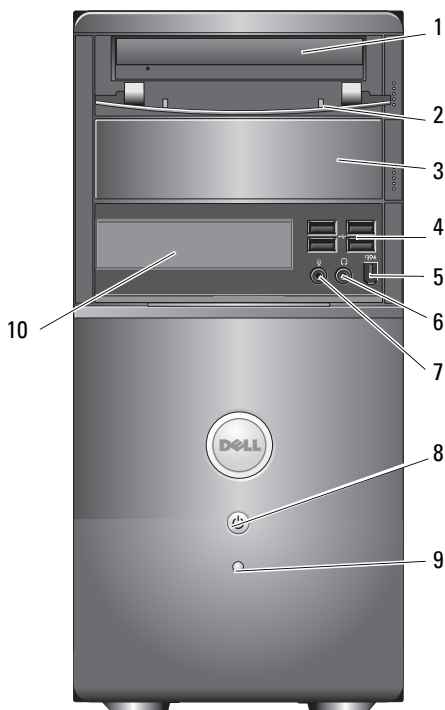

- | | | | |
|---|----------------------------------|----|---|
| 1 | optični pogon | 2 | sprednja plošča ležišča pogona (odprto) |
| 3 | ležišče za dodatni optični pogon | 4 | priključki USB 2.0 (4) |
| 5 | prikluček IEEE 1394 (izbirno) | 6 | prikluček za slušalke |
| 7 | prikluček za mikrofonski | 8 | gumb za vklop, lučka napajanja |
| 9 | lučka dejavnosti pogona | 10 | bralnik pomnilniških kartic (izbirno) |

Vostro 220, pogled od zadaj

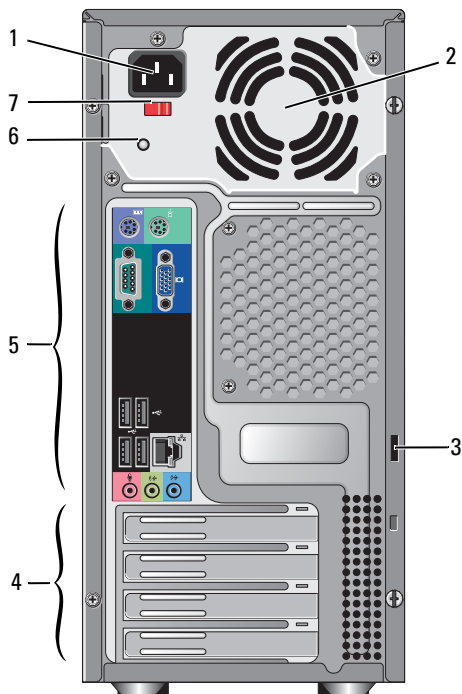

- | | | | |
|---|------------------------------------|---|------------------------------|
| 1 | prikluček napajalnega kabla | 2 | reža za prezračevanje |
| 3 | varnostni kabel/obroči ključavnice | 4 | reži za razširitvene kartice |
| 5 | priklučki na hrbtne plošči | 6 | lučka za napajanje |
| 7 | stikalo za izbiro napetosti | | |

priklučki na hrbtni plošči Vostro 220

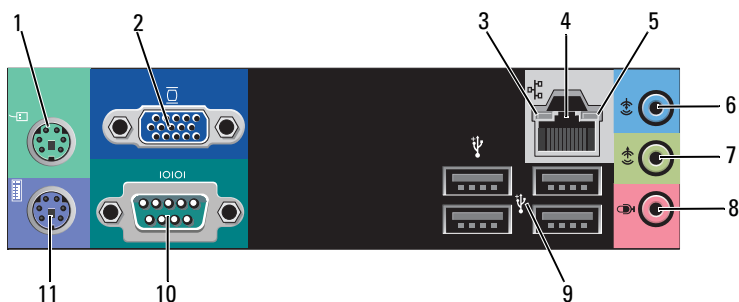

- | | | | |
|----|------------------------------|----|-------------------------------|
| 1 | prikluček za miško PS/2 | 2 | Prikluček VGA |
| 3 | lučka celovitosti povezav | 4 | prikluček za omrežni vmesnik |
| 5 | lučka aktivnosti omrežja | 6 | prikluček za vhodni vod |
| 7 | prikluček za izhodni vod | 8 | prikluček za mikrofonski vhod |
| 9 | priklučki USB 2.0 (4) | 10 | zaporedni prikluček |
| 11 | prikluček za tipkovnico PS/2 | | |

Vostro 220s, pogled od spredaj

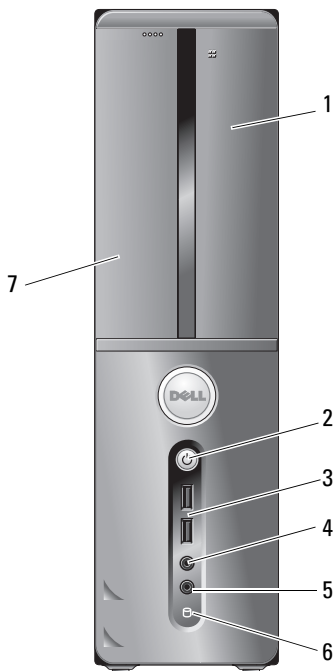

- | | | | |
|---|---------------------------------------|---|--------------------------------|
| 1 | bralnik pomnilniških kartic (izbirno) | 2 | gumb za vklop, lučka napajanja |
| 3 | Konektorji USB 2.0 (2) | 4 | priključek za slušalke |
| 5 | priključek za mikrofonski | 6 | lučka dejavnosti pogona |
| 7 | optični pogon | | |

Vostro 220s, pogled od zadaj

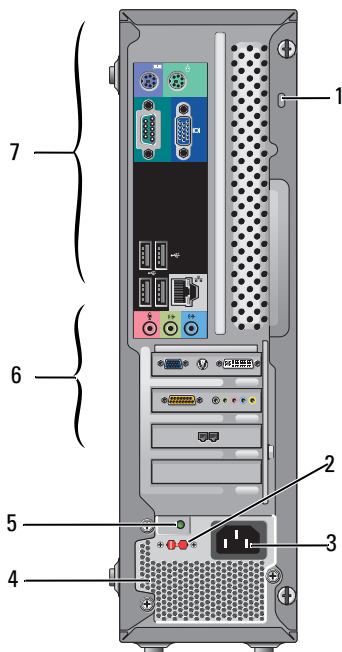

- | | | | |
|---|------------------------------------|---|------------------------------|
| 1 | varnostni kabel/obroči ključavnice | 2 | stikalo za izbiro napetosti |
| 3 | prikluček za napajanje | 4 | reže za prezračevanje |
| 5 | lučka napajanja | 6 | reže za razširitvene kartice |
| 7 | priklučki na hrbtni plošči | | |

priključki na hrbtni plošči Vostro 220s

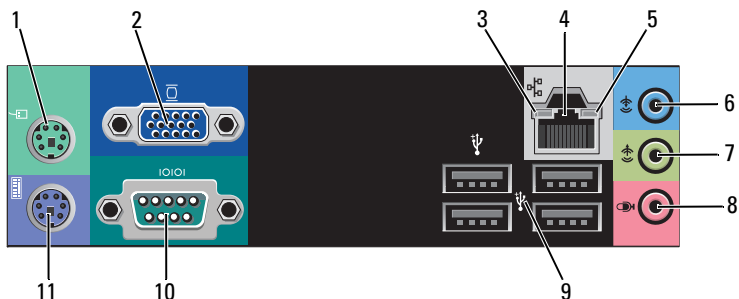

- | | | | |
|----|-------------------------------|----|-------------------------------|
| 1 | priključek za miško PS/2 | 2 | priključek VGA |
| 3 | lučka celovitosti povezav | 4 | priključek za omrežni vmesnik |
| 5 | lučka aktivnosti omrežja | 6 | priključek za vhodni vod |
| 7 | priključek za izhodni vod | 8 | priključek za mikrofon |
| 9 | priključki USB 2.0 (4) | 10 | zaporedni priključek |
| 11 | priključek za tipkovnico PS/2 | | |

Tehnični podatki



OPOMBA: Ponudba se razlikuje po regijah. Za več informacij o konfiguraciji vašega računalnika kliknite **Start** → **Help and Support** (pomoč in podpora) in izberite možnost za ogled informacij o vašem računalniku.

Procesor

Vrste procesorjev:

Vostro 420:	Procesorji Intel [®] Core™2 Quad, Core™2 Duo
Vostro 220, 220s:	Procesorji Intel Core™2 Duo, Celeron [®] , Pentium [®]
predpomnilnik Level 2 (L2)	najmanj 512 kB, največ 12 MB
Sprednje vodilo	800 MHz, 1066 MHz ali 1333 MHz

Informacije o sistemu

Nabor vezij	Intel G45 plus ICH10R
Podpora za RAID	RAID 0, 1
Kanali DMA	8
Nivoji prekinitve	24
Vežje BIOS (NVRAM)	8 MB
NIC	integriran omrežni vmesnik z možnostjo komunikacije 10/100/1000 Mb/s

Pomnilnik

Vrsta	DDR2 800 MHz SDRAM (zmogljivost DDR2 667 MHz)
Priključki za pomnilnik	Vostro 420: štiri Vostro 220/220s: dva
Podprti pomnilniški moduli	512 MB, 1 GB, ali 2 GB
Najnižja vrednost pomnilnika	512 MB
Najvišja vrednost pomnilnika	4 GB



OPOMBA: Zaradi edinstvene zgradbe procesorja Intel Core2 Quad morata pri nadgradnji procesorjev biti všteta tudi sistemska plošča in napajanje.

Video

Tip:

integriran Intel GMA X4500HD

Diskreten podpira dvojne samostojne zaslone

OPOMBA: Podpora za ločeno grafično možnost prek reže za grafično kartico PCIe x16.

OPOMBA: Podpira predvajanje Blu-Ray 1.1 playback in tehnologijo dinamičnega video pomnilnika (DVMT).

Avdio

Vrsta Realtek ALC662 (5.1 Channel audio)

Razširljivo vodilo

Tip vodila PCI 2.3
PCI Express 2.0 (PCIe-x16) iz G45
PCI Express 1.1 (PCIe-x1) iz ICH10R
SATA 1.0 in 2.0
USB 2.0

Hitrost vodila 133 MB/s (PCI)
x1-reža z dvosmerno hitrostjo — 500 MB/s (PCI Express)
x16-reža z dvosmerno hitrostjo — 8 GB/s (PCI Express)
1,5 Gb/s in 3,0 Gb/s
480 Mb/s visoke hitrosti, 12 Mb/s skupna hitrost, 1,2 Mb/s nizka hitrost (USB)

Razširljivo vodilo (nadaljevanje)

Kartice PCI:

priključki	Vostro 420:
	ena PCIe x16
	dve PCIe x1
	štiri PCI
	Vostro 220, 220s:
	ena PCIe x16
	ena PCIe x1
	dve PCI

velikost priključka	124 nožic
podatkovna širina priključka (največja)	32 bitov

Kartice x1 PCI Express:

priključek	en
velikost priključka	36 nožic
podatkovna širina priključka (največja)	ena linija PCI Express

Kartice x16 PCI Express:

priključek	en
velikost priključka	164 nožic
podatkovna širina priključka (največja)	16 PCI Express linij

Pogoni

Zunanji:	Vostro 420: trije 5,25-palčni pogoni optičnega diska en 3,5-palčni USB disketni pogon ali bralnik pomnilniških kartic (izbirno) Vostro 220: dva 5,25-palčna pogona optičnega diska en 3,5-palčni USB disketni pogon ali bralnik pomnilniških kartic (izbirno) Vostro 220s: en 5,25-palčni pogon optičnega diska en 3,5-palčni USB disketni pogon ali bralnik pomnilniških kartic (izbirno)
Notranji	Vostro 420: eno do štiri ležišča za 3,5-palčni pogon SATA Vostro 220/220s: eno ali dve ležišči za 3,5-palčni pogon SATA

OPOMBA: Ležišča za notranje in zunanje pogone omogočajo uporabo standardnih naprav s 5,25-palčnimi in 3,5-palčnimi ležišči, vključno s HDD in napravami s kratkimi ležišči.

Naprave na voljo	<ul style="list-style-type: none">• 3,5-palčni trdi diski SATA (izbirno od 80 GB do 1 TB)• SATA DVD, kombiniran SATA CD-RW/DVD, SATA DVD+/-RW, kombiniran SATA BD (samo predvajanje Blu-Ray), SATA Blu-ray R/W• en 3,5-palčni bralnik pomnilniških kartic USB z brezžično tehnologijo Bluetooth®• zunanji disketni pogon USB
------------------	---

Priključki

Zunanji priključki:

Video	Priključek VGA display port (samo Vostro 420)
Omrežni vmesnik	Priključek RJ-45
USB	Združljivo z USB 2.0, podpora 2.0 Trajno napajanje za zunanje naprave USB: Vostro 420: dva notranja priključka štirje spredaj šest na hrbtni strani Vostro 220: dva notranja priključka štiri vrata spredaj štiri vrata na hrbtni strani Vostro 220s: dva notranja priključka dvoje vrat spredaj štiri vrata na hrbtni strani
Avdio	Podpora za 5.1 channel

Priključki sistemske plošče:

Zaporedni ATA	Vostro 420: sedem 7-pinskih priključkov Vostro 220/220s: štirje 7-pinski priključki
Notranja USB naprava	en 10-pinski priključek (podpira dvoje vrat USB)
Ventilator za procesor	en 4-pinski priključek
Ventilator na ohišju	en 3-pinski priključek
PCI 2.3	Vostro 420: štirje 124-pinski priključki Vostro 220/220s: dva 124-pinska priključka
PCI Express x1	Vostro 420: dva 36-pinska priključka Vostro 220/220s: en 36-pinski priključek

Priključki *(nadaljevanje)*

PCI Express x16:	en 164-pinski priključek
Krmilo na sprednji plošči	en 10-pinski priključek
USB na sprednji plošči	Vostro 420/220: dva 10-pinska priključka Vostro 220s: en 10-pinski priključek
HDA avdio glava na sprednji plošči	en 10-pinski priključek
Procesor	en 775-pinski priključek
Pomnilnik	Vostro 420: štiri 240-pinski priključki Vostro 220/220s: dva 240-pinska priključka
12V napajanje	en 4-pinski priključek
Napajanje	en 24-pinski priključek

Krmilni elementi in lučke

Sprednja stran računalnika:

Gumb za napajanje	gumb za pritiskanje
Lučka napajanja	modra lučka — utripa z modro barvo za stanje mirovanja; stalno sveti z modro barvo v stanju normalnega delovanja oranžna lučka — utripajoča oranžna označuje težavo z napajanjem, ki jo je zaznala enota za napajanje. Če se računalnik ne zažene in lučka sveti z oranžno barvo, sistemska plošča ne more sprožiti zagona. (glejte "Težave z napajanjem" na strani 54). lučka ne sveti — sistem je v stanju mirovanja, v stanju »soft-off« (mehki izklop) ali »mechanical-off« (mehanski izklop)
Lučka dejavnosti pogona	modra lučka — utripajoča modra lučka opozarja na branje ali zapisovanje podatkov iz ali na trdi disk SATA ali CD/DVD ploščo.

Krmilni elementi in lučke (nadaljevanje)

Hrbtna stran računalnika:

Lučka celovitosti povezav (na integriranem omrežnem vmesniku)	zelena lučka — Med omrežjem in računalnikom obstaja dobra povezava. lučka ne sveti — fizična povezava med omrežjem in računalnikom ni vzpostavljena.
Lučka aktivnosti omrežja (na integriranem omrežnem vmesniku)	rumena utripajoča lučka

Napajanje

Napajanje z enosmernim tokom:

Vatna moč	Vostro 420: 350 W Vostro 220: 300 W Vostro 220s: 250 W
Največje odvajanje toplote (MHD)	pri napajanju 350 W: 1194 BTU na uro pri napajanju 300 W: 1023 BTU na uro pri napajanju 250 W: 853 BTU na uro OPOMBA: Odvajanje toplote je izračunano z uporabo ocene moči električne energije.
Napetost (za pomembne informacije o napetosti glejte varnostne informacije, ki so priložene vašemu računalniku)	Vostro 420: 115/230 V (izmenični tok), 50/60 Hz, 8A/4A Vostro 220: 115/230 V (izmenični tok), 50/60 Hz, 7A/4A Vostro 220s: 115/230 V (izmenični tok), 50/60 Hz, 6A/3A
Baterija v obliki gumba	Litijeva baterija v obliki gumba 3-V CR2032

Mere

Vostro 420	višina — 41,4 cm (16,3 palca) širina — 18,3 cm (7,20 palca) globina — 48,2 cm (19,0 palca) teža — 11 kg – 13,8 kg (24 funtov – 30,4 funta)
------------	---

Mere

Vostro 220	višina — 35,44 cm (13,95 palca) širina — 16,94 cm (6,67 palca) globina — 42,67 cm (16,8 palca) teža — 9,8 kg – 10,5 kg (22 funtov – 23,1 funta)
Vostro 220s	višina — 35,4 cm (13,9 palca) širina — 10 cm (3,9 palca) globina — 41,5 cm (16,3 palca) teža — 7,98 kg – 8,9 kg (17,6 funta – 20 funtov)

Okolica

Temperatura:

Med delovanjem od 10°C do 35°C (od 50°F do 95°F)

Ko je naprava shranjena od -40°C do 65°C (od -40°F do 150°F)

Relativna vlažnost 20 % do 80 % (ni kondenzacije)

Najvišja raven tresljajev:

Med delovanjem 5 do 350 Hz pri 0,0002 G²/Hz

Ko je naprava shranjena 5 do 500 Hz pri 0,001 do 0,01 G²/Hz

Največji udarec:

Med delovanjem 40 G +/- 5 % z 2 ms impulzom +/- 10 % (enakovredno 20 palcem/sek [51 cm/sek])

Ko je naprava shranjena 105 G +/- 5 % z 2 ms impulzom +/- 10 % (enakovredno 50 palcem/sek [127 cm/sek])

Višina:

Med delovanjem od -15,2 m do 3048 m (-50 do 10.000 čevljev)

Ko je naprava shranjena od -15,2 m do 10.668 m (-50 do 35.000 čevljev)

Raven onesnaženja zraka G2 ali manj, kot določa ISA-S71.04-1985

Odpravljanje težav

 **PREVIDNO:** Pred odprtjem ohišja vedno odklopite računalnik iz stenske vtičnice, da preprečite možnost električnega udara, telesnih poškodb zaradi vrtenja ventilatorja ali drugih pričakovanih poškodb.

 **PREVIDNO:** Preden se lotite katerega koli postopka iz tega poglavja, preberite varnostna navodila, ki so priložena vašemu računalniku. Za dodatne informacije o varnem delu obiščite domačo stran o skladnosti s predpisi na naslovu www.dell.com/regulatory_compliance.

Orodja

Lučka napajanja

Dvobarvna lučka gumba za vklop, ki je na sprednjem delu računalnika, sveti ali utripa in tako označuje različna stanja:

- Če lučka za napajanje ne sveti, je računalnik izklopljen ali ne prejema električnega toka.
- Če lučka napajanja sveti modro in se računalnik ne odziva, preverite, ali je zaslon ustrezno priključen in vklopljen.
- Če lučka napajanja utripa modro, je računalnik v stanju pripravljenosti. Za povrnitev v stanje normalnega delovanja pritisnite katero koli tipko na tipkovnici, premaknite miško ali pritisnite gumb za vklop. Če lučka napajanja utripa oranžno, računalnik prejema električno energijo, a je prisotna okvara ali pa je nepravilno nameščena kakšna naprava, na primer grafična kartica ali pomnilniški modul.
- Če lučka napajanja sveti oranžno, je morda kakšna težava z napajanjem ali okvara katere od notranjih naprav.

Kode piskov

Računalnik lahko med zagonom odda več zvočnih signalov, če monitor ne more prikazati napak ali težav. Ta niz piskov, imenovan koda piska, opredeli težavo. Ena od možnih kod piskov je sestavljena iz treh kratkih piskov. Ta koda piska vam pove, da je morda prišlo do okvare sistemske plošče računalnika.

Če računalnik piska med zagonom:

- 1 Zapišite kodo piska.
- 2 Zaženite program Dell Diagnostics, s katerim lahko identificirate vzrok resnejše težave (oglejte si "Program Dell Diagnostics" na strani 52).

Koda (ponavljalj oči kratki piski)	Opis	Priporočen ukrep
1	Napaka kontrolne vsote za BIOS. Možna okvara sistemske plošče.	Kontaktirajte Dell.
2	Noben pomnilniški modul ni zaznan.	<ol style="list-style-type: none">1 Če imate nameščena dva ali več pomnilniških modulov, odstranite modula, ponovno namestite enega od njih (glejte <i>Priročnik za servisiranje (Service Manual)</i> na naslovu support.dell.com) in nato ponovno zaženite računalnik. Če se računalnik normalno zažene, ponovno namestite dodatni modul. Nadaljujte, dokler ne ugotovite, kateri modul je okvarjen, ali dokler ponovno ne namestite vseh modulov brez napake.2 Če je na voljo, v računalnik namestite delujoč pomnilnik enakega tipa. Oglejte si <i>Priročnik za servisiranje</i> na spletnem mestu support.dell.com).3 Če težava še ni odpravljena, se obrnite na Dell.
3	Možna okvara sistemske plošče	Kontaktirajte Dell.
4	Napaka pri branju/zapisovanju v pomnilnik RAM	<ol style="list-style-type: none">1 Prepričajte se, da ne obstajajo kakšne posebne potrebe za namestitev pomnilniškega modula/priključka (glejte <i>Priročnik za servisiranje</i> na naslovu support.dell.com).2 Preverite, ali so pomnilniški moduli, ki jih nameščate, združljivi z vašim računalnikom (glejte <i>Priročnik za servisiranje</i> na naslovu support.dell.com).3 Če težava še ni odpravljena, se obrnite na Dell.

Koda (ponavljalj oči kratki piski)	Opis	Priporočen ukrep
5	Okvara ure za dejanski čas. Možna okvara akumulatorja ali sistemske plošče.	1 Zamenjajte akumulator (glejte <i>Priročnik za servisiranje</i> na naslovu support.dell.com). 2 Če težava še ni odpravljena, se obrnite na Dell.
6	Napaka pri preizkusu video BIOS-a	Kontaktirajte Dell.
7	Napaka pri preizkusu predpomnilnika za procesor	Kontaktirajte Dell.

Sporočila o napakah



PREVIDNO: Preden se lotite naslednjih postopkov, preberite varnostna navodila, ki so priložena vašemu računalniku. Za dodatne informacije o varnem delu obiščite domačo stran o skladnosti s predpisi na naslovu www.dell.com/regulatory_compliance.

Če obvestila ni na seznamu, glejte dokumentacijo za operacijski sistem ali program, ki je bil v teku, ko se je prikazalo obvestilo.

AUXILIARY DEVICE FAILURE (OKVARA POMOŽNE NAPRAVE) — Morda je okvarjena drsna plošča ali zunanja miška. Pri zunanji miški preverite kabelsko povezavo. Omogočite možnost **Pointing Device** (kazalna naprava) v programu sistemskih nastavitvev. Za več informacij glejte *Priročnik za servisiranje* (Service Manual) na naslovu **support.dell.com**. Če težave niste uspeli odpraviti, se obrnite na Dell (oglejte si "Kontaktiranje podjetja Dell" na strani 77).

BAD COMMAND OR FILE NAME (NAPAČEN UKAZ ALI IME DATOTEKE) — Pravilno črkujte ukaz, postavite presledke na pravilna mesta in pravilno vpišite pot do datoteke.

CACHE DISABLED DUE TO FAILURE (PREDPOMNILNIK IZKLJUČEN ZARADI OKVARE) — Okvara glavnega predpomnilnika za procesor. Obrnite se na Dell (glejte "Kontaktiranje podjetja Dell" na strani 77).

CD DRIVE CONTROLLER FAILURE (OKVARA KRMILNIKA POGONA CD-PLOŠČ) — Pogon CD-plošč se ne odziva na ukaze iz računalnika.

DATA ERROR (PODATKOVNA NAPAKA) — Trdi disk ne more brati podatkov.

DECREASING AVAILABLE MEMORY (ZMANJŠEVANJE KOLIČINE RAZPOLOŽLJIVEGA POMNILNIKA) — Morda je okvarjen ali nepravilno nameščen eden ali več pomnilniških modulov. Ponovno namestite pomnilniške module ali jih po potrebi zamenjajte. Za več informacij glejte *Priročnik za servisiranje* na naslovu **support.dell.com**.

DISK C: FAILED INITIALIZATION (DISK C: NAPAKA PRI ZAGONU) — Napaka pri zagonu trdega diska. Zaženite pregled trdega diska v programu Dell Diagnostics (glejte "Program Dell Diagnostics" na strani 52).

DRIVE NOT READY (POGON NI PRIPRAVLJEN) — Operacija zahteva, da v razširitveni predal vstavite trdi disk. Namestite trdi disk v razširitveni predal. Za več informacij glejte *Priročnik za servisiranje* na naslovu **support.dell.com**.

ERROR READING PCMCIA CARD (NAPAKA PRI BRANJU KARTICE PCMCIA) — Računalnik ne prepozna kartice ExpressCard. Ponovno vstavite kartico ali poizkusite z drugo kartico. Za več informacij glejte *Priročnik za servisiranje* na naslovu **support.dell.com**.

EXTENDED MEMORY SIZE HAS CHANGED (VELIKOST RAZŠIRJENEGA POMNILNIKA SE JE SPREMENILA) — Količina pomnilnika, zapisana v obstojnem pomnilniku (NVRAM), se ne ujema s količino pomnilnika nameščenega v vašem računalniku. Ponovno zaženite računalnik. Če spet pride do napake, kontaktirajte Dell (glejte "Kontaktiranje podjetja Dell" na strani 77).

THE FILE BEING COPIED IS TOO LARGE FOR THE DESTINATION DRIVE (KOPIRANA DATOTEKA JE PREVELIKA ZA CILJNI POGON) — Datoteka, ki jo želite kopirati, zasede preveč prostora na disku, ali pa ni dovolj prostora na disku. Poizkusite kopirati datoteko na drug disk ali uporabite disk z več prostora.

A FILENAME CANNOT CONTAIN ANY OF THE FOLLOWING CHARACTERS: \ / : * ? " < > | (IME DATOTEKE NE SME VSEBOVATI NASLEDNIH ZNAKOV: \ / : * ? " < > |) — Za imena datotek ne uporabljajte teh znakov.

GATE A20 FAILURE (NAPAKA NA VRATIH A20) — Pomnilniški modul ni pravilno vstavljen. Ponovno namestite pomnilniške module ali jih po potrebi zamenjajte. Za več informacij glejte *Priročnik za servisiranje* na naslovu **support.dell.com**.

GENERAL FAILURE (SPLOŠNA OKVARA) — Operacijski sistem ne more izvršiti ukaza. Obvestilu ponavadi sledi določena informacija - na primer Printer out of paper (tiskalnik je brez papirja). Ustrezno ukrepajte.

HARD-DISK DRIVE CONFIGURATION ERROR (NAPAČNA KONFIGURACIJA POGONA TRDEGA DISKA) — Računalnik ne prepozna vrste pogona. Izklopite računalnik, odstranite trdi disk (glejte *Priročnik za servisiranje* na naslovu **support.dell.com**) in zaženite računalnik z uporabo CD-plošče. Nato zaustavite računalnik, ponovno namestite trdi disk in ponovno zaženite računalnik. Zaženite pregled pogona trdega diska v programu Dell Diagnostics (glejte "Program Dell Diagnostics" na strani 52).

HARD-DISK DRIVE CONTROLLER FAILURE 0 (NAPAKA KRMILNIKA 0 POGNA TRDEGA DISKA) — Trdi disk se ne odziva na ukaze iz računalnika. Zaustavite računalnik, odstranite trdi disk (oglejte si *Priročnik za servisiranje* na spletnem mestu **support.dell.com**) in zaženite računalnik s CD-ja. Nato zaustavite računalnik, ponovno namestite trdi disk in ponovno zaženite računalnik. Če se težava ponovi, preizkusite drug pogon. Zaženite pregled pogona trdega diska v programu Dell Diagnostics (glejte "Program Dell Diagnostics" na strani 52).

HARD-DISK DRIVE FAILURE (OKVARA POGONA TRDEGA DISKA) — Trdi disk se ne odziva na ukaze iz računalnika. Izklopite računalnik, odstranite trdi disk (glejte *Priročnik za servisiranje* na naslovu **support.dell.com**) in zaženite računalnik z uporabo CD plošče. Nato zaustavite računalnik, ponovno namestite trdi disk in ponovno zaženite računalnik. Če se težava ponovi, preizkusite drug pogon. Zaženite pregled pogona trdega diska v programu Dell Diagnostics (glejte "Program Dell Diagnostics" na strani 52).

HARD-DISK DRIVE READ FAILURE (NAPAKA PRI BRANJU POGONA TRDEGA DISKA) — Možna okvara trdega diska. Zaustavite računalnik, odstranite trdi disk (oglejte si *Priročnik za servisiranje* na spletnem mestu **support.dell.com**) in zaženite računalnik s CD-jem. Nato zaustavite računalnik, ponovno namestite trdi disk in ponovno zaženite računalnik. Če se težava ponovi, preizkusite drug pogon. Zaženite pregled pogona trdega diska v programu Dell Diagnostics (glejte "Program Dell Diagnostics" na strani 52).

INSERT BOOTABLE MEDIA (VSTAVITE ZAGONSKI MEDIJ) — Operacijski sistem skuša izvršiti zagon z uporabo nezagonskega medija, kot recimo disketa ali CD plošča. Vstavite zagonski medij.

INVALID CONFIGURATION INFORMATION- PLEASE RUN SYSTEM SETUP PROGRAM (NEVELJAVNI KONFIGURACIJSKI PODATKI – ZAŽENITE PROGRAM ZA NASTAVITEV SISTEMA) — Podatki o sistemski konfiguraciji se ne ujemajo s konfiguracijo strojne opreme. Obvestilo se ponavadi prikaže po namestitvi pomnilniškega modula. Popravite ustrezne možnosti v programu za sistemske nastavitve. Za več informacij glejte *Priročnik za servisiranje* na naslovu support.dell.com.

KEYBOARD CLOCK LINE FAILURE (OKVARA KRMILNE POVEZAVE S TIPKOVNICO) — Preverite kabelsko povezavo zunanje tipkovnice. Zaženite preizkus Keyboard Controller (krmilnik tipkovnice) v programu Dell Diagnostics (glejte "Program Dell Diagnostics" na strani 52).

KEYBOARD CONTROLLER FAILURE (OKVARA KRMILNIKA TIPKOVNICE) — Preverite kabelsko povezavo zunanje tipkovnice. Ponovno zaženite računalnik in med procesom zagona ne pritiskajte tipk na tipkovnici in ne premikajte miške. Zaženite preizkus Keyboard Controller (krmilnik tipkovnice) v programu Dell Diagnostics (glejte "Program Dell Diagnostics" na strani 52).

KEYBOARD DATA LINE FAILURE (OKVARA PODATKOVNE POVEZAVE S TIPKOVNICO) — Preverite kabelsko povezavo zunanje tipkovnice. Zaženite preizkus Keyboard Controller (krmilnik tipkovnice) v programu Dell Diagnostics (glejte "Program Dell Diagnostics" na strani 52).

KEYBOARD STUCK KEY FAILURE (TIPKA NA TIPKOVNICA SE JE ZAGOZDILA) — Preverite kabelsko povezavo zunanje tipkovnice. Ponovno zaženite računalnik in med procesom zagona ne pritiskajte tipk na tipkovnici in ne premikajte miške. Zaženite preizkus Stuck key (zagozdena tipka) v programu Dell Diagnostics (glejte "Program Dell Diagnostics" na strani 52).

LICENSED CONTENT IS NOT ACCESSIBLE IN MEDIADIRECT (LICENČNA VSEBINA NI NA VOLJO V MEDIADIRECT) — Dell™ MediaDirect™ ne more potrditi zahteve Digital Rights Management (upravitelj digitalnih pravic) (DRM) za datoteko, zaradi tega datoteke ni možno predvajati (glejte "Program Dell Diagnostics" na strani 52).

MEMORY ADDRESS LINE FAILURE AT ADDRESS, READ VALUE EXPECTING VALUE (NAPAKA V NASLOVNI VRSTICI POMNILNIKA, PREBRANA VREDNOST NI PRIČAKOVANA VREDNOST) — Pomnilniški modul je morda okvarjen ali nepravilno vstavljen. Ponovno namestite pomnilniške module ali jih po potrebi zamenjajte. Za več informacij glejte *Priročnik za servisiranje* na naslovu support.dell.com.

MEMORY ALLOCATION ERROR (NAPAČNO DODELOVANJE POMNILNIKA) — Program, ki ga želite zagnati, je v sporu z operacijskim sistemom, drugim programom ali pripomočkom. Izklopite računalnik, počakajte 30 sekund in ga nato ponovno zaženite. Poizkusite ponovno zagnati program. Če se obvestilo o napaki ponovno prikaže, glejte dokumentacijo programske opreme.

MEMORY DATA LINE FAILURE AT ADDRESS, READ VALUE EXPECTING VALUE (NAPAKA V PODATKOVNI VRSTICI POMNILNIKA PRI NASLOVU, PREBRANA VREDNOST NI PRIČAKOVANA VREDNOST) — Pomnilniški modul je morda okvarjen ali nepravilno vstavljen. Ponovno namestite pomnilniške module ali jih po potrebi zamenjajte. Za več informacij glejte *Priročnik za servisiranje* na naslovu support.dell.com.

MEMORY DOUBLE WORD LOGIC FAILURE AT ADDRESS, READ VALUE EXPECTING VALUE (LOGIČNA NAPAKA DVOJNE BESEDE V POMNILNIKU PRI NASLOVU, PREBRANA VREDNOST NI PRIČAKOVANA VREDNOST) — Pomnilniški modul je morda okvarjen ali nepravilno vstavljen. Ponovno namestite pomnilniške module ali jih po potrebi zamenjajte. Za več informacij glejte *Priročnik za servisiranje* na naslovu support.dell.com.

MEMORY ODD/EVEN LOGIC FAILURE AT ADDRESS, READ VALUE EXPECTING VALUE (SODA/LIHA NAPAKA V NASLOVNI VRSTICI POMNILNIKA, PREBRANA VREDNOST NI PRIČAKOVANA VREDNOST) — Pomnilniški modul je morda okvarjen ali nepravilno vstavljen. Ponovno namestite pomnilniške module ali jih po potrebi zamenjajte. Za več informacij glejte *Priročnik za servisiranje* na naslovu support.dell.com.

MEMORY WRITE/READ FAILURE AT ADDRESS, READ VALUE EXPECTING VALUE (NAPAKA PRI ZAPISOVANJU/BRANJU POMNILNIKA PRI NASLOVU, PREBRANA VREDNOST NI PRIČAKOVANA VREDNOST) — Pomnilniški modul je morda okvarjen ali nepravilno vstavljen. Ponovno namestite pomnilniške module ali jih po potrebi zamenjajte. Za več informacij glejte *Priročnik za servisiranje* na naslovu support.dell.com.

NO BOOT DEVICE AVAILABLE (NI ZAGONSKE NAPRAVE) — Računalnik ne najde trdega diska. Če ste za zagonsko napravo izbrali trdi disk, preverite ali je ustrezno nameščen in vstavljen in vsebuje particijo za zagon.

NO BOOT SECTOR ON HARD DRIVE (NA TRDEM DISKU NI ZAGONSKEGA SEKTORJA) — Napaka operacijskega sistema. Kontaktirajte Dell (glejte "Kontaktiranje podjetja Dell" na strani 77).

NO TIMER TICK INTERRUPT (NI PREKINITVE V DELOVANJU ČASOMERILCA) — Možna okvara integriranega vezja na sistemski plošči. Zaženite pregled sistema v programu Dell Diagnostics (glejte "Program Dell Diagnostics" na strani 52).

NOT ENOUGH MEMORY OR RESOURCES. EXIT SOME PROGRAMS AND TRY AGAIN (NA VOLJO NI DOVOLJ SPOMINA ALI VIROV. IZKLJUČITE NEKAJ PROGRAMOV IN POIZKUSITE ZNOVA) — Odprtih je preveč programov. Zaprite vsa okna in odprite program, ki ga želite uporabljati.

OPERATING SYSTEM NOT FOUND (NI OPERACIJSKEGA SISTEMA) — Ponovno namestite trdi disk (oglejte si *Priročnik za servisiranje* na spletnem mestu support.dell.com). Če težava ni odpravljena, se obrnite na Dell (oglejte si "Kontaktiranje podjetja Dell" na strani 77).

OPTIONAL ROM BAD CHECKSUM (NAPAČNA KONTROLNA VSOTA V DODATNEM ROM-U) — Okvara dodatnega ROM-a. Obrnite se na Dell (oglejte si "Kontaktiranje podjetja Dell" na strani 77).

A REQUIRED .DLL FILE WAS NOT FOUND (NE NAJDEM POTREBNE DATOTEKE .DLL) — Program, ki ga želite odpreti, ne vsebuje bistvene datoteke. Odstranite in ponovno namestite program.

Microsoft® Windows Vista®:

- 1 Kliknite gumb Start sistema Windows Vista  → **Control Panel** (nadzorna plošča) → **Programs** (programi) → **Programs and Features** (programi in funkcije).
- 2 Izberite program, ki ga želite odstraniti.
- 3 Kliknite **Uninstall** (odstrani).
- 4 Za navodila o nameščanju glejte dokumentacijo, priloženo programu.

Microsoft Windows® XP:

- 1 Kliknite gumb **Start** → **Control Panel** (nadzorna plošča) → **Add or Remove Programs** (dodaj ali odstrani programe) → **Program and features** (programi in funkcije).
- 2 Izberite program, ki ga želite odstraniti.
- 3 Kliknite **Uninstall** (odstrani).
- 4 Za navodila o nameščanju glejte dokumentacijo priloženo programu.

SECTOR NOT FOUND (NE NAJDEM SEKTORJA) — Operacijski sistem ne najde sektorja na trdem disku. Prisoten je lahko okvarjen sektor ali neveljavna tabela FAT na trdem disku. Zaženite Windows pripomoček za pregled napak in preglejte strukturo datotek na trdem disku. Glejte Windows Help and Support (pomoč in podpora) za navodila (kliknite **Start**→**Help and Support** (pomoč in podpora)). Če je veliko sektorjev okvarjenih, ustvarite varnostno kopijo podatkov (če je možno) in formatirajte trdi disk.

SEEK ERROR (NAPAKA V SLEDENJU) — Operacijski sistem ne najde določene sledi na trdem disku.

SHUTDOWN FAILURE (NAPAKA PRI ZAUSTAVITVI SISTEMA) — Možna okvara integriranega vezja na sistemski plošči. Zaženite pregled systemskega sklopa v programu Dell Diagnostics (glejte "Program Dell Diagnostics" na strani 52).

TIME-OF-DAY CLOCK LOST POWER (URA ZA ČAS DNEVA SE JE UGASNILA) — Neveljavne nastavitve systemske konfiguracije. Računalnik priključite v vtičnico električnega omrežja in napolnite akumulator. Če težava ni odpravljena, poskusite obnoviti podatke tako, da odprete in nato takoj zaprete program za nastavitve sistema (oglejte si *Priročnik za servisiranje* na spletnem mestu support.dell.com). Če se obvestilo ponovno prikaže, kontaktirajte Dell (glejte "Kontaktiranje podjetja Dell" na strani 77).

TIME-OF-DAY CLOCK STOPPED (ČAS DNEVA SE JE USTAVIL) — Nadomestni akumulator, ki podpira nastavitve systemske konfiguracije, je potrebno napolniti. Računalnik priključite v vtičnico električnega omrežja in napolnite akumulator. Če težava ni odpravljena, se obrnite na Dell (oglejte si "Kontaktiranje podjetja Dell" na strani 77).

TIME-OF-DAY NOT SET-PLEASE RUN THE SYSTEM SETUP PROGRAM (ČAS DNEVA NI NASTAVLJEN, POŽENITE PROGRAM SYSTEMSKIH NASTAVITEV) — Čas ali datum, shranjen v programu systemskih nastavitvev, se ne ujema s systemsko uro. Popravite nastavitve za možnosti **Date** (datum) in **Time** (čas). Za več informacij glejte *Priročnik za servisiranje* na naslovu support.dell.com.

TIMER CHIP COUNTER 2 FAILED (NAPAKA ŠTEVCA 2 ZA ČASOMERILEC) — Možna okvara integriranega vezja na sistemski plošči. Zaženite pregled systemskega sklopa v programu Dell Diagnostics (glejte "Program Dell Diagnostics" na strani 52).

UNEXPECTED INTERRUPT IN PROTECTED MODE (NEPRIČAKOVANA PREKINITEV V ZAŠČITENEM NAČINU) — Možna okvara krmilnika tipkovnice ali nepravilno vstavljen pomnilniški modul. Izvršite preizkuse na pomnilniku in krmilniku tipkovnice v programu Dell Diagnostics (glejte "Program Dell Diagnostics" na strani 52).

X:\ IS NOT ACCESSIBLE. THE DEVICE IS NOT READY (X:\ NI NA VOLJO. NAPRAVA NI PRIPRAVLJENA) — Vstavite ploščo v pogon in poizkusite znova.

WARNING: BATTERY IS CRITICALLY LOW (OPOZORILO: POZOR: AKUMULATOR JE SKORAJ PRAZEN) — Akumulator je skoraj prazen. Zamenjajte akumulator ali priključite računalnik na električno omrežje; drugače vključite način hibernate (stanje mirovanja) ali ugasnite računalnik.

Sistemska sporočila



OPOMBA: Če prikazanega sporočila ni na seznamu, glejte dokumentacijo bodisi operacijskega sistema ali programa, ki je bil zagnan med prikazom sporočila.

ALERT! PREVIOUS ATTEMPTS AT BOOTING THIS SYSTEM HAVE FAILED AT CHECKPOINT [NNNN]. FOR HELP IN RESOLVING THIS PROBLEM, PLEASE NOTE THIS CHECKPOINT AND CONTACT DELL TECHNICAL SUPPORT (OPOZORILO! PREJŠNJI POSKUSI ZAGANJANJA TEGA SISTEMA NISO USPELI NA TOČKI PREVERJANJA [NNNN]. ZA LAŽJE ODPRAVLJANJE TEŽAVE SI ZAPIŠITE TOČKO PREVERJANJA IN KONTAKTIRAJTE DELLOVO TEHNIČNO PODPORO) — Računalnik se trikrat zapored ni zagnal zaradi iste napake (za pomoč glejte "Kontaktiranje podjetja Dell" na strani 77).

CMOS CHECKSUM ERROR (NAPAKA KONTROLNE VSOTE CMOS) — Možna okvara sistemske plošče ali skoraj prazen akumulator RTC. Zamenjajte akumulator. Glejte *Priročnik za servisiranje* na spletnem mestu support.dell.com ali glejte "Kontaktiranje podjetja Dell" na strani 77 za pomoč.

CPU FAN FAILURE (OKVARA VENTILATORJA ZA PROCESOR (CPU)) — Okvara ventilatorja za procesor. Zamenjajte ventilator procesorja. Glejte *Priročnik za servisiranje* na spletnem mestu support.dell.com.

HARD-DISK DRIVE FAILURE (OKVARA POGONA TRDEGA DISKA) — Možna okvara trdega diska med aktivnostjo POST trdega diska. Preglejte kable, zamenjajte trde diske ali glejte "Kontaktiranje podjetja Dell" na strani 77 za pomoč.

HARD-DISK DRIVE READ FAILURE (NAPAKA PRI BRANJU POGONA TRDEGA DISKA) — Možna okvara trdega diska med preizkusom zagona trdega diska (za pomoč glejte "Kontaktiranje podjetja Dell" na strani 77).

KEYBOARD FAILURE (OKVARA TIPKOVNICE) — Okvara tipkovnice ali odklopljen kabel tipkovnice.

NO BOOT DEVICE AVAILABLE (NI ZAGONSKE NAPRAVE) — Na trdem disku ni zagonske particije, kabel trdega diska ni priključen ali ni zagonske naprave.

- Če ste za zagonsko napravo izbrali trdi disk, preverite ali so kabli ustrezno priključeni, pogon pravilno nameščen in izbran za zagonsko napravo.
- Odprite program za nastavitve sistema in preverite, ali so podatki o vrstnem redu zagona pravilni (oglejte si *Priročnik za servisiranje* na spletnem mestu support.dell.com).

NO TIMER TICK INTERRUPT (NI PREKINITVE V DELOVANJU ČASOMERILCA) — Integrirano vezje na sistemski plošči je morda okvarjeno ali pa je prišlo do okvare sistemske plošče (za pomoč si oglejte "Kontaktiranje podjetja Dell" na strani 77).

USB OVER CURRENT ERROR (NAPAKA PREKOMERNEGA PRETOKA PREKO USB PRIKLJUČKA) — Odklopite napravo USB. Za napravo USB uporabite zunanji vir električne energije.

NOTICE - HARD DRIVE SELF MONITORING SYSTEM HAS REPORTED THAT A PARAMETER HAS EXCEEDED ITS NORMAL OPERATING RANGE. DELL RECOMMENDS THAT YOU BACK UP YOUR DATA REGULARLY. A PARAMETER OUT OF RANGE MAY OR MAY NOT INDICATE A POTENTIAL HARD DRIVE PROBLEM (OBVESTILO - SISTEM ZA SAMODEJNI NADZOR TRDEGA DISKA JE SPOROČIL, DA JE PARAMETER PRESEGEL NORMALNO DELOVNO OBMOČJE. DELL PRIPOROČA, DA REDNO SHRANJUJETE VARNOSTNE KOPIJE VAŠIH PODATKOV. PARAMETER IZVEN OBMOČJA LAHKO NAKAZUJE NA OKVARO TRDEGA DISKA.) — Napaka S.M.A.R.T, možna okvara trdega diska. To funkcijo lahko vključite ali izključite v nastavitvah BIOS.

Odpravljanje težav s programsko in strojno opremo

Če naprava med nastavitvijo operacijskega sistema ni zaznana ali pa je zaznana, a je nepravilno konfigurirana, lahko z odpravljanjem težav strojne opreme rešite nezdružljivost.

Zagon programa Hardware Troubleshooter:

Windows Vista:

- 1 Kliknite gumb start v sistemu Windows Vista , in kliknite **Help and Support** (pomoč in podpora).
- 2 V iskalno polje vpišite `hardware troubleshooter` in pritisnite <Enter> za iskanje.
- 3 Iz rezultata iskanja izberite možnost, ki najbolj ustreza težavi in zaključite postopek odpravljanja težav.

Windows XP:

- 1 Kliknite **Start** → **Help and Support** (pomoč in podpora).
- 2 V iskalno polje vpišite `hardware troubleshooter` in pritisnite <Enter> za iskanje.
- 3 V odseku **Fix a Problem** (odpravi težavo) kliknite **Hardware Troubleshooter**.
- 4 Iz seznama **Hardware Troubleshooter** izberite možnost, ki najbolje opisuje težavo in kliknite **Next** (naslednji) za nadaljevanje postopka odpravljanja težave.

Program Dell Diagnostics

 **PREVIDNO:** Preden se lotite naslednjih postopkov, preberite varnostna navodila, ki so priložena vašemu računalniku. Za dodatne informacije o varnem delu obiščite domačo stran za skladnost s predpisi na naslovu www.dell.com/regulatory_compliance.

Kdaj uporabiti program Dell Diagnostics

Če imate težave z računalnikom, izvedite preverjanja po navodilih Lockups and Software Problems (zamrznitve in težave s programsko opremo) (glejte "Zamrznitve in težave s programsko opremo" na strani 57) in zaženite program Dell Diagnostics, preden se obrnete na Dell za tehnično pomoč.

Priporočamo vam, da pred začetkom natisnete te postopke.

 **OBVESTILO:** Program Dell Diagnostics deluje le na računalnikih Dell.

 **OPOMBA:** CD plošča Drivers and utilities z Dellovimi *gonilniki in storitvami* je izbirna in je morda niste dobili z računalnikom.

Glejte *Priročnik za servisiranje* na naslovu **support.dell.com** za informacije o konfiguraciji vašega računalnika in preverite, ali je testirana naprava aktivna in prikazana v programu sistemskih nastavitvev.

Zaženite program Dell Diagnostics s trdega diska ali Dellovega medija *Drivers and Utilities*.

Zaganjanje programa Dell Diagnostics s pogona trdega diska

 **OPOMBA:** Če vaš računalnik ne more prikazati slike na zaslonu, glejte "Kontaktiranje podjetja Dell" na strani 77.

- 1 Računalnik priključite v delujočo električno vtičnico.
- 2 Vključite (ali ponovno zaženite) računalnik.
- 3 Ko se pojavi logotip DELL™, nemudoma pritisnite <F12>. Iz menija izberite **Diagnostics** (diagnostika) in pritisnite <Enter>.

 **OPOMBA:** Če ste čakali predolgo in se ob čakanju pojavi logotip operacijskega sistema, počakajte, da se naloži namizje Microsoft® Windows® in nato izklopite računalnik in poizkusite znova.

 **OPOMBA:** Če vidite obvestilo, da ni bilo mogoče najti nobene diagnostične particije, zaženite program Dell Diagnostics z medija z *gonilniki in pripomočki (Drivers and Utilities)*.

- 4 Za zagon programa Dell Diagnostics z diagnostične particije na vašem trdem disku, pritisnite katero koli tipko in sledite navodilom na zaslonu.

Zagon programa Dell Diagnostics z Dellovega medija *Drivers and Utilities*

- 1 Vstavite medij *Drivers and Utilities*.
- 2 Zaustavite računalnik in ga ponovno zaženite.

Ko se pojavi logotip DELL™, nemudoma pritisnite <F12>.

 **OPOMBA:** Če ste čakali predolgo in se ob čakanju pojavi logotip operacijskega sistema, počakajte, da se naloži namizje Microsoft® Windows® in nato izklopite računalnik in poizkusite znova.

 **OPOMBA:** Naslednji koraki le za enkrat spremenijo zaporedje zagona. Pri naslednjem zagonu se računalnik zažene glede na naprave, ki so določene v sistemskih nastavitvah.

- 3 Ko se pojavi seznam zagonskih naprav, označite pogon **CD/DVD/CD-RW** in pritisnite <Enter>.
- 4 Iz menija izberite možnost **Boot from CD-ROM** (zagon s pogona CD-ROM) in pritisnite <Enter>.
- 5 Vpišite 1 za zagon menija na CD plošči, in za nadaljevanje pritisnite <Enter>.
- 6 V oštevilčenem seznamu izberite **Run the 32 Bit Dell Diagnostics** (zaženi 32-bitni program Dell Diagnostics). Če je navedenih več različic, izberite različico, ki je primerna za vaš računalnik.
- 7 Ko se prikaže **Main Menu** (glavni meni) programa Dell Diagnostics, izberite zelen preizkus in sledite navodilom na zaslonu.

Nasveti za odpravljanje napak

Pri odpravljanju težav z vašim računalnikom sledite tem napotkom:

- Če ste pred pojavom težave dodali ali odstranili del, preglejte postopek in ustreznost namestitve (glejte *Priročnik za servisiranje* na naslovu **support.dell.com**).
- Če naprava ne deluje, preverite, ali je ustrezno priključena.
- Če se na zaslonu pojavi obvestilo o napaki, si zapišite točno vsebino obvestila. To obvestilo je lahko v pomoč tehničnemu osebju, ki bo postavilo diagnozo in odpravilo težavo.
- Če se obvestilo o napaki prikaže v programu, glejte dokumentacijo, ki je priložena programu.



OPOMBA: Postopki, navedeni v tem dokumentu, so namenjeni za privzeti pogled v sistemu Windows, zato pri uporabi klasičnega pogleda v sistemu Windows morda ne veljajo.

Težave z napajanjem



PREVIDNO: Preden se lotite naslednjih postopkov, preberite varnostna navodila, ki so priložena vašemu računalniku. Za dodatne informacije o varnem delu obiščite domačo stran o skladnosti s predpisi na naslovu www.dell.com/regulatory_compliance.

ČE LUČKA ZA NAPAJANJE NE SVETI — Računalnik je bodisi izklopljen ali ne prejema električne energije.

- Ponovno vstavite napajalni kabel v priključek na hrbtne strani računalnika in v električno vtičnico.
- Ko preverjate pravilno delovanje računalnika, ne uporabljajte podaljškov, razdelilcev ali zaščitnih naprav.
- Preverite, ali je električni podaljšek, ki ga uporabljate, vstavljen v električno vtičnico in vključen.
- Preverite delovanje električne vtičnice z drugo napravo, recimo namizno svetilko.
- Glavni napajalni kabel in povezovalni kabel morata biti ustrezno priključena na sistemsko ploščo (glejte *Priročnik za servisiranje* na naslovu **support.dell.com**).

ČE LUČKA NAPAJANJA SVETI MODRO IN SE RAČUNALNIK NE ODZIVA —

- Preverite, ali je zaslon ustrezno priključen in vklopljen.
- Če je zaslon priključen in vklopljen, glejte "Kode piskov" na strani 41.

ČE LUČKA NAPAJANJA UTRIPA MODRO — Računalnik je v stanju pripravljenosti. Za vrnitev v stanje običajnega delovanja pritisnite tipko na tipkovnici, premaknite miško ali pritisnite gumb za vklop.

ČE LUČKA NAPAJANJA UTRIPA ORANŽNO — Računalnik prejema električno energijo, možna okvara ali nepravilno nameščena naprava.

- Odstranite in nato ponovno namestite vse pomnilniške module (glejte *Priročnik za servisiranje* na naslovu **support.dell.com**).
- Odstranite in nato ponovno namestite razširitvene kartice, vključno z grafično kartico (glejte *Priročnik za servisiranje* na naslovu **support.dell.com**).

ČE LUČKA ZA NAPAJANJE SVETI ORANŽNO BARVO — Prisotna je težava z napajanjem; določena naprava je lahko okvarjena ali nepravilno nameščena.

- Preverite, ali so napajalni kabli za procesor pravilno vstavljeni v napajalni priključek sistemske plošče (glejte *Priročnik za servisiranje* na naslovu **support.dell.com**).
- Glavni napajalni kabel in povezovalni kabel morata biti ustrezno priključena na sistemsko ploščo (glejte *Priročnik za servisiranje* na naslovu **support.dell.com**).

ODPRAVITE MOTNJE — Nekaj znanih vzrokov motenj:

- Napajalni kabli, kabli za tipkovnice in miške
- Na podaljšek je priključenih preveč naprav
- Več podaljškov je priključenih na isto električno vtičnico

Težave s pomnilnikom

 **PREVIDNO:** Preden se lotite naslednjih postopkov, preberite varnostna navodila, ki so priložena vašemu računalniku. Za dodatne informacije o varnem delu obiščite domačo stran o skladnosti s predpisi na naslovu www.dell.com/regulatory_compliance.

ČE SE PRIKAŽE OBVESTILO O NEZADOSTNI KOLIČINI POMNILNIKA —

- Težavo je možno odpraviti, če shranite in zaprete vse odprte datoteke in ugasnete vse odprte programe, ki jih ne uporabljate.
- Glejte dokumentacijo programske opreme o minimalnih zahtevah za pomnilnik. Če je potrebno, namestite dodaten pomnilniški modul (glejte *Priročnik za servisiranje* na naslovu support.dell.com).
- Ponovno namestite pomnilniške module (glejte *Priročnik za servisiranje* na naslovu support.dell.com), da s tem zagotovite uspešno komunikacijo med računalnikom in pomnilnikom.
- Zaženite program Dell Diagnostics (glejte "Program Dell Diagnostics" na strani 52).

ČE SE POJAVIJO DRUGE TEŽAVE S POMNILNIKOM —

- Ponovno namestite pomnilniške module (glejte *Priročnik za servisiranje* na naslovu support.dell.com), da s tem zagotovite uspešno komunikacijo med računalnikom in pomnilnikom.
- Upoštevajte smernice za namestitev pomnilnika (glejte *Priročnik za servisiranje* na naslovu support.dell.com).
- Računalnik mora podpirati pomnilnik, ki ga uporabljate. Za več informacij o tipih pomnilnika, ki jih podpira vaš računalnik, glejte "Pomnilnik" na strani 33.
- Zaženite program Dell Diagnostics (glejte "Program Dell Diagnostics" na strani 52).

Zamrznitve in težave s programsko opremo



PREVIDNO: Preden se lotite naslednjih postopkov, preberite varnostna navodila, ki so priložena vašemu računalniku. Za dodatne informacije o varnem delu obiščite domačo stran o skladnosti s predpisi na naslovu www.dell.com/regulatory_compliance.

Računalnik se ne vklopi

PREVERITE, ALI JE ELEKTRIČNI KABEL VSTAVLJEN V RAČUNALNIK IN ELEKTRIČNO VTIČNICO.

Računalnik se ne odziva



OBVESTILO: Če operacijskega sistema ne morete pravilno izklopiti, lahko izgubite vse podatke.

IZKLOPITE RAČUNALNIK — Če se računalnik ne odzove na pritisek tipke na tipkovnici ali na premik miške, pritisnite in zadržite gumb napajanja približno 8 do 10 sekund (dokler se računalnik ne izklopi) in nato ponovno zaženite računalnik.

Program se ne odziva

UGASNITE PROGRAM —

- 1 Hkrati pritisnite tipke <Ctrl><Shift><Esc>, da odprete okno Upravitelj opravil, in kliknite jeziček **Applications** (Aplikacije).
- 2 Izberite program, ki se ne odziva, in nato kliknite **End Task** (končaj opravilo).

Program se večkrat preneha odzivati



OPOMBA: Večini programske opreme so priložena namestitvena navodila v dokumentaciji ali na disketi, CD-ju ali DVD-ju.

GLEJTE DOKUMENTACIJO PROGRAMSKE OPREME — Če je potrebno, odstranite in ponovno namestite program.

Program je izdelan za starejšo različico operacijskega sistema Microsoft® Windows®

ZAŽENITE PROGRAM COMPATIBILITY WIZARD (ČAROVNIK ZDRUŽLJIVOSTI PROGRAMOV) —

Windows Vista:

Program Compatibility Wizard (čarovnik združljivosti programov) nastavi program tako, da ta deluje v okolju, ki je podobno okolju drugih operacijskih sistemom (ne v Visti).

- 1 Kliknite **Start**  → **Control Panel** (nadzorna plošča) → **Programs** (programi) → **Use an older program with this version of Windows** (uporabi starejši program s to različico operacijskega sistema Windows).
- 2 Na uvodnem zaslonu kliknite **Next** (naprej).
- 3 Sledite navodilom na zaslonu.

Windows XP:

Program Compatibility Wizard (čarovnik združljivosti programov) nastavi program tako, da ta deluje v okolju, ki je podobno okolju drugih operacijskih sistemom (ne v XP-jih).

- 1 Kliknite gumb **Start** → **All Programs** (vsi programi) → **Accessories** (dodatki) → **Program Compatibility Wizard** (čarovnik združljivosti programov) → **Next** (naslednji).
- 2 Sledite navodilom na zaslonu.

Prikaže se povsem modri zaslon

IZKLOPITE RAČUNALNIK — Če se računalnik ne odzove na pritisk tipke na tipkovnici ali na premik miške, pritisnite in zadržite gumb napajanja približno 8 do 10 sekund (dokler se računalnik ne izklopi) in nato ponovno zaženite vaš računalnik.

Druge težave s programsko opremo

ZA INFORMACIJE O ODPRAVLJANJU TEŽAV PREGLEJTE DOKUMENTACIJO PROGRAMSKE OPREME ALI PA SE OBRNITE NA PROIZVAJALCA PROGRAMSKE OPREME —

- Preverite, ali je program združljiv z operacijskim sistemom, ki je nameščen v računalniku.

- Preverite, ali je vaš računalnik v skladu z minimalnimi strojnimi zahtevami za zagon programske opreme. Za več informacij glejte dokumentacijo programske opreme.
- Preverite, ali je program ustrezno nameščen in nastavljen.
- Preverite, ali so gonilniki naprave združljivi s programom.
- Če je potrebno, odstranite in ponovno namestite program.

NEMUDOMA USTVARITE VARNOSTNO KOPIJO SVOJIH PODATKOV.

- Uporabite program za iskanje računalniških virusov in preglejte trdi disk, diskete, CD-je ali DVD-je.
- Shranite in zaprite odprte datoteke ali programe in preko menija Start izklopite vaš računalnik.

Dellova tehnična storitev za posodobitve

Dellova tehnična storitev za posodobitve omogoča sprotno obveščanje prek e-pošte o posodobitvah za programsko in strojno opremo vašega računalnika. Ta storitev je brezplačna in jo lahko prilagodite glede na vsebino, obliko in pogostost prejemanja sporočil.

Če se želite prijaviti za Dellovo tehnično storitev za posodobitev, obiščite support.dell.com/technicalupdate.

Program Dell Support Utility

Program Dell Support Utility je nameščen v računalniku in je dosegljiv preko ikone Dell Support, , v opravilni vrstici ali prek pritiska gumba **Start**. To storitev uporabite za dodatne podporne informacije, posodobitve programske opreme in preglede stanja vašega računalniškega okolja.

Dostop do programa Dell Support Utility

Program Dell Support Utility je na voljo prek  ikone v opravilni vrstici ali iz menija **Start**.

Če na namizju ni ikone Dell Support:

- 1 Kliknite **Start** → **All Programs** (vsi programi) → **Dell Support** → **Dell Support Settings** (nastavitve za Dell Support).

- 2 Možnost **Show icon on the taskbar** (prikaži ikono na opravljeni vrstici) mora biti označena.



OPOMBA: Če program Dell Support Utility ni na voljo iz menija **Start**, pojdite na naslov **support.dell.com** in prenesite programsko opremo.

Program Dell Support Utility je prilagojen vašemu računalniškemu okolju. Odziv ikone  v opravljeni vrstici je odvisen od načina klika – enojni klik, dvojni klik ali desni klik povzročijo različna dejanja.

Klik ikone Dell Support

Kliknite ali desnokliknite ikono  za naslednja opravila:

- Pregled računalniškega okolja.
- Oglede nastavitve programa Dell Support Utility.
- Dostop do datoteke pomoči za program Dell Support Utility.
- Oglede pogosto zastavljenih vprašanj.
- Oglede več informacij o programu Dell Support Utility.
- Izhod iz programa Dell Support Utility.

Dvoklik ikone Dell Support

Dvokliknite ikono  za ročni pregled računalniškega okolja, ogled pogosto zastavljenih vprašanj, datoteke pomoči za program Dell Support Utility in nastavitve za Dell Support.

Za več informacij o programu Dell Support Utility kliknite vprašaj (?) na vrhu zaslona programa **Dell™ Support**.



Ponovna namestitvev programske opreme

Gonilniki

Kako najti gonilnike

Če imate težave s katero od naprav, najdete njen gonilnik in preverite, ali je ta vzrok težave, ter ga po potrebi posodobite.

Microsoft® Windows Vista®:

- 1 Kliknite gumb Start™  sistema Windows Vista in z desno miškino tipko kliknite **Computer** (računalnik).
- 2 Kliknite **Properties** (lastnosti) → **Device Manager** (upravitelj naprav).
 -  **OPOMBA:** Prikaže se okno **User Account Control** (nadzor uporabniškega računa). Če ste skrbnik računalnika, kliknite **Continue** (nadaljui); drugače pred nadaljevanjem pokličite svojega skrbnika.

Microsoft Windows® XP:

- 1 Kliknite **Start** → **Control Panel** (nadzorna plošča).
- 2 Pod **Pick a Category** (izberite kategorijo) kliknite **Performance and Maintenance** (zmogljivosti in vzdrževanje) in kliknite **System** (sistem).
- 3 V oknu **System Properties** (lastnosti sistema) kliknite jeziček **Hardware** (strojna oprema) in nato **Device Manager** (upravitelj naprav).

Preverite, ali je na seznamu naprava, ki ima poleg ikone klicaj (rumeni krogec s [!]).



Če je zraven imena naprave klicaj, boste morali ponovno namestiti gonilnik ali namestiti novejšega (glejte "Ponovno nameščanje gonilnikov in pripomočkov" na strani 62).

Ponovno nameščanje gonilnikov in pripomočkov

-  **OBVESTILO:** Na spletni strani za podporo izdelkom Dell, support.dell.com, in na vašem mediju z *gonilniki in pripomočki* lahko najdete odobrene gonilnike za računalnike Dell™. Če namestite gonilnike iz drugih virov, lahko pride do težav v delovanju računalnika.

Obnovitev starejše različice gonilnika za napravo

Windows Vista:

- 1 V programu Windows Vista kliknite gumb Start  in z desno miškino tipko kliknite **Computer** (računalnik).
- 2 Kliknite **Properties** (lastnosti) → **Device Manager** (upravitelj naprav).
 **OPOMBA:** Prikaže se okno **User Account Control** (nadzor uporabniškega računa). Če ste skrbnik računalnika, kliknite **Continue** (nadaljaj); drugače pred nadaljevanjem pokličite svojega skrbnika.
- 3 Z desno miškino tipko kliknite napravo, za katero je bil nameščen nov gonilnik in kliknite **Properties** (lastnosti).
- 4 Kliknite jeziček **Drivers** (gonilniki) → **Roll Back Driver** (povrnitev gonilnika na prejšnje stanje).

Windows XP:

- 1 Kliknite **Start** → **My Computer** (moj računalnik) → **Properties** (lastnosti) → **Hardware** (strojna oprema) → **Device Manager** (upravitelj naprave).
- 2 Z desno miškino tipko kliknite napravo, za katero je bil nameščen nov gonilnik in kliknite **Properties** (lastnosti).
- 3 Kliknite jeziček **Drivers** (gonilniki) → **Roll Back Driver** (povrnitev gonilnika na prejšnje stanje).

Če povrnitev gonilnika na prejšnje stanje ne odpravi težave, uporabite System Restore (obnovitev sistema) (glejte "Obnovitev operacijskega sistema" na strani 64) in povrnite računalnik na stanje pred namestitvijo novega gonilnika.

Uporaba CD plošče z gonilniki in pripomočki (Drivers and Utilities)

Če uporaba programa Device Driver Rollback ali System Restore (glejte "Obnovitev operacijskega sistema" na strani 64) ne odpravi težave, ponovno namestite gonilnik iz medija z *gonilniki in pripomočki*.

- 1 Ko imate na zaslonu prikazano namizje sistema Windows, vstavite v računalnik svoj medij z *gonilniki in pripomočki*.
Če prvič uporabljate medij z *gonilniki in pripomočki*, pojdite na korak 2. Če ne, pojdite na korak 5.
- 2 Ko se z medija z *gonilniki in pripomočki* zažene namestitveni program, sledite pozivom na zaslonu.



OPOMBA: V večini primerov se program za *gonilnike in pripomočke* zažene samodejno. Če se ne, zaženite program Windows Explorer, kliknite na imenik pogona z vašim medijem in nato dvokliknite datoteko **autorcd.exe**.

- 3 Ko se prikaže okno **InstallShield Wizard Complete** (čarovnik je končal namestitvev), odstranite medij z *gonilniki in pripomočki* in kliknite **Finish** (končaj) za ponovni zagon računalnika.
- 4 Ko se prikaže namizje sistema Windows, ponovno vstavite medij z *gonilniki in pripomočki*.
- 5 Na zaslonu **Welcome Dell System Owner** (dobrodošli, lastnik sistema Dell), kliknite **Next** (naprej).



OPOMBA: Program *Drivers and Utilities* (gonilniki in pripomočki) prikaže gonilnike samo za strojno opremo, ki je bila tovarniško vgrajena v vaš računalnik. Če ste namestili dodatno strojno opremo, je možno, da gonilniki za to opremo ne bodo prikazani. Če gonilniki niso prikazani, zaprite program *Drivers and Utilities* (gonilniki in pripomočki). Za informacije o gonilnikih glejte dokumentacijo, ki je bila priložena napravi.

Prikaže se sporočilo, ki navaja, da medij *Drivers and Utilities* (medij z gonilniki in pripomočki) išče strojno opremo v vašem računalniku.



Gonilniki, ki jih uporablja vaš računalnik, so samodejno prikazani v oknu **My Drivers** (moji gonilniki)—**CD-plošča z viri je v vašem sistemu našla komponente**.

- 6 Kliknite gonilnik, ki ga želite ponovno namestiti, in sledite navodilom na zaslonu.

Če določen gonilnik ni naveden v seznamu, potem vaš operacijski sistem ne potrebuje tega gonilnika.

Ročna namestitvev gonilnikov

Po namestitvi datotek gonilnika na vaš trdi disk (opisano v prejšnjem odseku):

- 1 V programu Windows Vista kliknite gumb Start  in z desno miškino tipko kliknite **Computer** (računalnik).
- 2 Kliknite **Properties** (lastnosti) → **Device Manager** (upravitelj naprav).
 **OPOMBA:** Prikaže se okno **User Account Control** (nadzor uporabniškega računa). Če ste skrbnik računalnika, kliknite **Continue** (nadaljaj); drugače pred nadaljevanjem pokličite svojega skrbnika.
- 3 Dvokliknite vrsto naprave, za katero nameščate gonilnik (na primer, **audio** ali **video**).
- 4 Dvokliknite ime naprave, za katero nameščate gonilnik.
- 5 Kliknite ježiček **Driver** (pogon) → **Update Driver** (posodobí gonilnik) → **Browse my computer for driver software** (prebrskaj računalnik za programsko opremo gonilnika).
- 6 Kliknite **Browse** (brskaj) in poiščite mesto, kjer ste namestili datoteke gonilnika.
- 7 Ko se prikaže ime ustreznega gonilnika, kliknite ime gonilnika → **OK** (v redu) → **Next** (naprej).
- 8 Kliknite **Finish** (končaj) in ponovno zaženite računalnik.

Obnovitev operacijskega sistema

Operacijski sistem lahko obnovite na naslednje načine:

- Program Microsoft Windows System Restore (obnovitev sistema Microsoft Windows) povrne računalnik v prejšnje stanje, brez vplivanja na podatkovne datoteke. Uporabite program System Restore kot prvo rešitev za obnovitev svojega operacijskega sistema in ohranitev podatkovnih datotek.
- Obnovitev tovarniških nastanitev »Dell Factory Image Restore« (ki je na voljo za Windows Vista), povrne vaš trdi disk v stanje, kot ko ste kupili računalnik. Program s trdega diska trajno izbriše vse podatke in odstrani vse programe, ki so bili nameščeni po prejemu računalnika. Uporabite program Dell Factory Image Restore samo v primeru, če program System Restore (obnovitev sistema) ni odpravil težave z vašim operacijskim sistemom.

- Če je bila računalniku priložena plošča z *operacijskim sistemom*, jo lahko uporabite za obnovitev operacijskega sistema. Pozor, uporaba plošče z *operacijskim sistemom* prav tako izbriše vse podatke na trdem disku. Medij uporabite *samo*, če s programom System Restore niste uspeli odpraviti težave z operacijskim sistemom.

Uporaba obnovitve sistema Microsoft® Windows®

Operacijski sistem Windows vsebuje možnost obnovitve sistema (System Restore), ki povrne računalnik v stanje (brez vpliva na podatkovne datoteke) pred namestitvijo nezaželenih ali težavne programske opreme, strojne opreme ali gonilnikov. Vse spremembe, ki jih izvrši program System Restore, lahko povsem razveljavite.



OBVESTILO: Redno izdelujte varnostne kopije podatkovnih datotek. Program System Restore ne nadzoruje in ne obnavlja podatkovnih datotek.





OPOMBA: Postopki, navedeni v tem dokumentu, so namenjeni za privzeti pogled v sistemu Windows, zato pri uporabi klasičnega pogleda v sistemu Windows v vašem računalniku Dell™ morda ne veljajo.



OPOMBA: Nastavite računalnik Dell™ na klasičen pogled Windows.

Zagon programa za obnovitev sistema (System Restore)

Windows Vista:

- 1 Kliknite **Start** .
- 2 V iskalno okno Start vpišite `System Restore` in pritisnite <Enter>.
 -  **OPOMBA:** Prikaže se okno **User Account Control** (nadzor uporabniškega računa). Če ste skrbnik računalnika, kliknite **Continue** (nadaljuj); drugače pred nadaljevanjem pokličite svojega skrbnika.
- 3 Kliknite **Next** (naprej) in sledite preostalim pozivom na zaslonu.

Če z obnovitvijo sistema niste odpravili težave, lahko razveljavite zadnjo obnovitev sistema (oglejte si "Razveljavitev zadnje obnovitve sistema" na strani 66).

Windows XP:



OBVESTILO: Preden povrnete računalnik v prejšnje stanje delovanja, shranite in zaprite vse odprte datoteke in programe. Ne spreminjajte, odpirajte ali brišite datotek ali programov, dokler obnovitev sistema ni zaključena.

- 1 Kliknite gumb **Start**→ **All Programs** (vsi programi)→ **Accessories** (dodatki)→ **System Tools** (sistemska orodja)→ **System Restore** (obnovitev sistema).
- 2 Kliknite **Restore my computer to an earlier time** (povrni moj računalnik v prejšnje stanje) ali **Create a restore point** (ustvari obnovitveno točko).
- 3 Kliknite **Next** (naprej) in sledite preostalim pozivom na zaslonu.

Razveljavitev zadnje obnove sistema

 **OBVESTILO:** Preden razveljavite zadnjo obnovitev sistema, shranite in zaprite vse odprte datoteke in programe. Ne spreminjajte, odpirajte ali brišite datotek ali programov, dokler obnovitev sistema ni zaključena.

Windows Vista:

- 1 Kliknite **Start** .
- 2 V iskalno okno Start vpišite `System Restore` in pritisnite <Enter>.
- 3 Kliknite **Undo my last restoration** (razveljavi mojo zadnjo obnovitev) in kliknite **Next** (naprej).

Windows XP:

- 1 Kliknite gumb **Start**→ **All Programs** (vsi programi)→ **Accessories** (dodatki)→ **System Tools** (sistemska orodja)→ **System Restore** (obnovitev sistema).
- 2 Kliknite **Undo my last restoration** (razveljavi mojo zadnjo obnovitev) in kliknite **Next** (naprej).

Omogočanje obnove sistema

 **OPOMBA:** Windows Vista ne izključi programa za obnovitev sistema; ne glede na pomanjkanje prostora na disku. Zaradi tega naslednji postopek velja samo za operacijski sistem Windows XP.

Če ponovno namestite Windows XP z manj kot 200 MB prostega prostora trdega diska, je obnovitev sistema samodejno onemogočena.

Delovanje programa System Restore (obnovitev sistema) preverite tako:

- 1 Kliknite **Start**→ **Control Panel**→ **Performance and Maintenance**→ **System**.
- 2 Kliknite jeziček **System Restore** (obnovitev sistema) in preverite, ali je potrditveno polje **Turn off System Restore** (izključi obnovitev sistema) počiščeno.

Uporaba programa Dell™ Factory Image Restore

 **OBVESTILO:** Uporaba programov Dell Factory Image Restore za vedno izbrši vse podatke s trdega diska in odstrani vse programe ali gonilnike, ki ste jih namestili po prejetju računalnika. Če je možno, pred uporabo ustvarite varnostne kopije teh podatkov. Uporabite program Dell Factory Image Restore samo v primeru, če program System Restore (obnovitev sistema) ni odpravil težave z vašim operacijskim sistemom.

 **OPOMBA:** Dell Factory Image Restore ni na voljo v nekaterih državah in za določene računalnike.

Program Dell Factory Image Restore (Windows Vista) uporabite samo kot zadnjo možnost za obnovitev operacijskega sistema. Te možnosti obnovijo vaš trdi disk v stanje, kot ob nakupu računalnika. Vsi programi ali datoteke, ki ste jih dodali po prejemu računalnika (vključno s podatkovnimi datotekami), bodo za vedno izbrisani s trdega diska. Med podatkovne datoteke spadajo dokumenti, preglednice, e-poštna sporočila, digitalne fotografije, glasbene datoteke itd. sporočila, digitalne fotografije, glasbene datoteke itd. Če je mogoče, pred uporabo programa Factory Image Restore ustvarite varnostno kopijo vseh podatkov.

Dell Factory Image Restore (samo Windows Vista)

- 1 Vključite računalnik. Ko se prikaže logotip Dell, nekajkrat pritisnite <F8>, da odprete okno Vista Advanced Boot Options (Napredne možnosti za zagon sistema Vista).
- 2 Izberite **Repair Your Computer** (popravi računalnik).
Prikaže se okno System Recovery Options (Možnosti za obnovitev sistema).
- 3 Izberite razporeditev tipkovnice in kliknite **Next** (Naprej).
- 4 Za uporabo možnosti obnove se prijavite kot lokalni uporabnik. Za dostop do ukaznega poziva v polje User name (Uporabniško ime) vpišite `administrator` in kliknite **OK** (V redu).
- 5 Kliknite **Dell Factory Image Restore** (obnovitev tovarniških nastavitev).

 **OPOMBA:** Odvisno od vaše konfiguracije, boste morali izbrati **Dell Factory Tools** (Dellova tovarniška orodja) in nato **Dell Factory Image Restore** (obnovitev tovarniških nastavitev).

- 6 Na pozdravnem zaslonu programa Dell Factory Image Restore kliknite **Next** (Naprej).

Prikaže se zaslon Confirm Data Deletion (potrdi izbris podatkov).



OBVESTILO: Če ne želite nadaljevati z obnovitvijo tovarniških nastavitvev, kliknite **Cancel** (prekliči).

- 7 Če želite nadaljevati s formatiranjem trdega diska in obnovitvijo sistema na tovarniške nastavitve, kliknite v potrditveno polje in nato kliknite **Next** (naprej).

Zažene se proces obnovitve, ki lahko poteka pet ali več minut. Ko sta operacijski sistem in tovarniško nameščena programska oprema obnovljena na tovarniške nastavitve, se prikaže sporočilo.

- 8 Kliknite **Finish** (končaj) za ponovni zagon računalnika.

Uporaba medija z operacijskim sistemom

Preden začnete

Če razmišljate o ponovni namestitvi operacijskega sistema Windows, da popravite težavo z novonameščenim gonilnikom, najprej poskusite uporabiti Windows Device Driver Rollback (razveljavitev gonilnika naprave za Windows). Oglejte si "Obnovitev starejše različice gonilnika za napravo" na strani 62. Če povrnitev gonilnika na prejšnje stanje ne odpravi težave, uporabite obnovitev sistema Microsoft Windows in računalnik vrnite v stanje, v katerem je bil pred namestitvijo gonilnika naprave. Oglejte si "Uporaba obnovitve sistema Microsoft® Windows®" na strani 65.



OBVESTILO: Preden izvedete namestitev, naredite varnostne kopije vseh podatkovnih datotek na primarnem pogonu trdega diska. Za navadne konfiguracije pogona trdega diska je primarni pogon trdega diska prvi pogon, ki ga zazna računalnik.

Za ponovno namestitev sistema Windows potrebujete medij z *operacijskim sistemom Dell™* in Dellov medij *Drivers and Utilities*.



OPOMBA: Dellov medij *Drivers and Utilities* vsebuje gonilnike, ki so bili nameščeni pri sestavljanju računalnika. Uporabite Dellov medij z *gonilniki in pripomočki* (Drivers and Utilities) za namestitev katerih koli potrebnih gonilnikov. Dellov medij z *gonilniki in pripomočki* in Dellov medij z *operacijskim sistemom* morda nista bila priložena računalniku, kar je odvisno od regije, iz katere ste naročili računalnik, in od tega, ali ste naročili medij.

Ponovna namestitvev operacijskega sistema Windows

Postopek ponovne namestitve lahko traja 1 do 2 uri. Ko ponovno namestite operacijski sistem, morate prav tako ponovno namestiti gonilnike naprav, programe za zaščito pred virusi in drugo programsko opremo.

- 1 Shranite in zaprite vse odprte datoteke in programe.
- 2 Vstavite CD ploščo z *operacijskim sistemom*.
- 3 Če se pojavi obvestilo `Install Windows` (namesti operacijski sistem Windows), kliknite **Exit** (izhod).
- 4 Ponovno zaženite računalnik.

Ko se prikaže logotip DELL™, nemudoma pritisnite <F12>.

 **OPOMBA:** Če ste čakali predolgo in se že pojavi logotip operacijskega sistema, počakajte, da se naloži namizje Microsoft® Windows® in nato izklopite računalnik in poizkusite znova.

 **OPOMBA:** Naslednji koraki le za enkrat spremenijo zaporedje zagona. Pri naslednjem zagonu se računalnik zažene glede na naprave, ki so določene v sistemskih nastavitvah.

- 5 Ko se pojavi seznam zagonskih naprav, označite pogon **CD/DVD/CD-RW** in pritisnite <Enter>.
- 6 Pritisnite katerokoli tipko za **zagon iz pogona CD-ROM** in sledite navodilom na zaslonu za zaključitev namestitve.

Kako do pomoči

Kako zahtevati pomoč

 **PREVIDNO:** Če morate sneti ohišje računalnika, najprej odklopite napajalne in modemske kable iz stenskih vtičnic. Sledite varnostnim navodilom, ki so priložena vašemu računalniku. Za dodatne informacije o varnem delu obiščite domačo stran o skladnosti s predpisi na naslovu www.dell.com/regulatory_compliance.

Če imate težave s svojim računalnikom, lahko po naslednjem postopku izvedete diagnozo in odpravite težave:

- 1 Za informacije in postopke, ki se nanašajo na težavo z vašim računalnikom, glejte "Nasveti za odpravljanje napak" na strani 54.
- 2 Za postopke izvajanja Diagnostike Dell glejte "Program Dell Diagnostics" na strani 52.
- 3 Izpolnite "Kontrolni seznam za diagnostiko" na strani 76.
- 4 Za pomoč pri nameščanju in odpravljanju težav uporabite Dellovo obširno zbirko spletnih storitev Dell Support, ki so na voljo na spletnem mestu **support.dell.com**. Glejte "Spletne storitve" na strani 72 za bolj obširen seznam spletnih storitev Dell Support.
- 5 Če s predhodnimi koraki niste odpravili težave, glejte "Kontaktiranje podjetja Dell" na strani 77.

 **OPOMBA:** Pokličite Dell Support po telefonu, ki je poleg ali v bližini računalnika, s katerim imate težavo, da vam lahko podporno osebo pomaga pri potrebnih postopkih.

 **OPOMBA:** Dellov kodni sistem za hitre storitve ni na voljo v vseh državah.

Po odzivu Dellovega samodejnega telefonskega sistema, vtipkajte svojo kodo za hitre storitve in klic bo preusmerjen ustrezni osebi za podporo uporabnikom. Če nimate kode za hitre storitve, odprite mapo **Dell Accessories**, dvokliknite ikono **Express Service Code** in sledite napotkom.

Za navodila o uporabi Dell Support glejte "Tehnična podpora in storitve za kupce" na strani 72.



OPOMBA: Nekatere storitve niso vedno na voljo v vseh krajih zunaj celinskega dela ZDA. Za informacije o razpoložljivosti pokličite svojega lokalnega zastopnika za izdelke Dell.

Tehnična podpora in storitve za kupce

Dellova storitev za podporo uporabnikom lahko odgovori na vaša vprašanja v zvezi s strojno opremo Dell™. Naše osebje za podporo uporablja računalniško diagnostiko, ki omogoča hitre in natančne odgovore.

Če želite kontaktirati Dellovo službo za podporo, glejte "Pred klicem" na strani 75 in nato poiščite kontaktne informacije za vašo regijo ali obiščite spletno stran **support.dell.com**.

DellConnect™

DellConnect je preprosto spletno orodje, ki Dellovemu serviserju omogoča dostop do vašega računalnika, preko širokopasovne povezave, diagnozo težave in popravilo pod vašim nadzorom. Za več informacij obiščite spletno stran **support.dell.com** in kliknite **DellConnect**.

Spletne storitve

Več o Dellovih izdelkih in storitvah si lahko preberete na naslednjih spletnih mestih:

www.dell.com

www.dell.com/ap (samo azijske/pacifiške države)

www.dell.com/jp (samo Japonska)

www.euro.dell.com (samo Evropa)

www.dell.com/la (Latinska Amerika in karibske države)

www.dell.ca (Samo Kanada)

Podporo za izdelke Dell lahko najdete na naslednjih spletnih mestih in e-poštnih naslovih:

- Dellova spletna mesta za podporo:

support.dell.com

support.jp.dell.com (samo Japonska)

support.euro.dell.com (samo Evropa)

- E-poštni naslovi za Dellovo podporo:
mobile_support@us.dell.com
support@us.dell.com
la-techsupport@dell.com (samo za Latinsko Ameriko in karibske države)
apsupport@dell.com (samo za azijske/pacifiške države)
- E-poštni naslovi za trženje in prodajo izdelkov Dell:
apmarketing@dell.com (samo za azijske/pacifiške države)
sales_canada@dell.com (samo za Kanado)
- Protokol za anonimni prenos datotek (FTP):
ftp.dell.com – prijavite se z uporabniškim imenom `anonymous` in za geslo uporabite svoj e-poštni naslov

Storitev AutoTech

Dellova storitev za samodejno podporo (AutoTech) predvaja posnete odgovore na najbolj pogosta vprašanja, ki jih postavljajo kupci Dellovih prenosnih in namiznih računalnikov.

Pri klicu storitve AutoTech s številčnico na telefonu izberite temo, ki ustreza vašemu vprašanju. Za telefonsko številko podpore za vašo regijo glejte "Kontaktiranje podjetja Dell" na strani 77.

Storitev samodejnega obveščanja o stanju naročila

Stanje kateregakoli naročenega izdelka Dell lahko preverite z obiskom spletne strani **support.dell.com** ali tako, da pokličete storitev za samodejno obveščanje o stanju naročila. Posnetek bo od vas zahteval informacije, ki so potrebne za poročilo in lociranje vašega naročila. Za telefonsko številko podpore za vašo regijo glejte "Kontaktiranje podjetja Dell" na strani 77.

Težave z vašim naročilom

Če imate težave s svojim naročilom, kot so manjkajoči del, nepravilen del ali napačen račun, obvestite Dellovo službo za podporo uporabnikom. Pred klicem pripravite svoj račun ali dobavnico. Za telefonsko številko podpore za vašo regijo glejte "Kontaktiranje podjetja Dell" na strani 77.

Informacije o izdelku

Če želite informacije o dodatnih izdelkih Dell ali če želite naročiti katerega od izdelkov, obiščite Dellovo spletno mesto **www.dell.com**. Za telefonsko številko v vaši regiji ali za pogovor z vašim zastopnikom, glejte "Kontaktiranje podjetja Dell" na strani 77 .

Vrnitev izdelkov za garancijsko popravilo ali kredit

Vse izdelke, ki jih vračate (v popravilo ali za povračilo kredita), pripravite kot sledi:

- 1** Pokličite Dell, kjer vam bodo sporočili številko dovoljenja za vrnitev izdelka, ki jo morate jasno in vidno zapisati na zunanji del škatle.

Za telefonsko številko podpore za vašo regijo glejte "Kontaktiranje podjetja Dell" na strani 77. Dodajte kopijo računa in pismo, v katerem ste obrazložili razlog za vrnitev.

- 2** Dodajte kopijo kontrolnega seznama za diagnostiko (glejte "Kontrolni seznam za diagnostiko" na strani 76), na katerem so navedeni izvršeni preizkusi in kakršnakoli obvestila o napakah, ki jih je sporočila Diagnostika Dell (glejte "Kontaktiranje podjetja Dell" na strani 77).
- 3** Če izdelek vračate za povračilo kredita, dodajte katero koli dodatno opremo, ki je bila priložena izdelku (napajalni kabli, diskete s programsko opremo, navodila itd.).
- 4** Opremo, ki jo nameravate vrniti, zapakirajte v prvotno (ali enakovredno) embalažo.

Stroške pošiljanja morate kriti sami. Prav tako morate zavarovati kateri koli vrnjen izdelek in prevzeti tveganje izgube pri pošiljanju izdelka Dellu. Ne sprejemamo paketov, za katere je potrebno plačilo ob prevzemu (C.O.D.).

Vrnjeni izdelki, ki niso v skladu z zgoraj navedenimi zahtevami, bodo zavrtnjeni in poslani nazaj k prvotnemu pošiljatelju.

Pred klicem



OPOMBA: Pred klicem pripravite kodo za hitre storitve. Koda omogoča, da Dellov telefonski sistem za samodejno podporo učinkovito preusmeri vaš klic. Prav tako boste morali predložiti servisno oznako (najdete jo na hrbtni ali spodnji strani vašega računalnika).

Izpolnite kontrolni seznam za diagnostiko (glejte "Kontrolni seznam za diagnostiko" na strani 76). Če je možno, pred klicem vklopite računalnik in pokličite s telefona pri ali v bližini računalnika. Morda boste morali vpisati nekaj ukazov s tipkovnico, posredovati podrobne informacije med postopkom odpravljanja težav ali izvršiti druge korake za odpravljanje težav, ki so možni samo na samem računalniku. Pri roki morate imeti računalniško dokumentacijo.



PREVIDNO: Pred posegi v notranjost ohišja računalnika si preberite varnostna navodila, ki so priložena vašemu računalniku. Za dodatne informacije o varnem delu obiščite domačo stran o skladnosti s predpisi na naslovu www.dell.com/regulatory_compliance.

Kontrolni seznam za diagnostiko

Ime:

Datum:

Naslov:

Telefonska številka:

Servisna oznaka (črtna koda na hrbtni ali spodnji strani računalnika):

Koda za hitre storitve:

Številka dovoljenja za vračilo izdelka (če jo je navedel Dellov tehnik za podporo):

Operacijski sistem in različica:

Naprave:

Razširitvene kartice:

Ali ste povezani v omrežje? Da Ne

Omrežje, različica in omrežni vmesnik:

Programska oprema in različice:

Če želite izvedeti vsebino datotek za zagon sistema, glejte dokumentacijo operacijskega sistema. Če je v računalnik priključen tiskalnik, natisnite vsako datoteko. Pred klicem ustrezne Dellove službe si zapišite vsebino vsake datoteke.

Sporočilo o napaki, koda piska ali diagonostična koda:

Opis težave in postopek, ki ste ga izvedli za odpravljanje težave:

Kontaktiranje podjetja Dell

Kupci v Združenih državah kličite 800-WWW-DELL (800-999-3355).



OPOMBA: Če nimate na voljo povezave z internetom, lahko kontaktne informacije najdete na računu o nakupu, embalaži, blagajniškemu izpisku ali katalogu izdelkov Dell.

Dell nudi različne možnosti za servis in podporo prek spleta in telefona. Storitve so odvisne od države in izdelka ter niso na voljo za vsa področja. Kontaktne informacije za prodajo, tehnično podporo ali podporo uporabnikom Dellovih izdelkov:

- 1 Obiščite spletno mesto **support.dell.com** in potrdite vašo državo ali regijo iz spustnega seznama **Choose A Country/Region** (izberite državo ali regijo), ki je na dnu strani.
- 2 Kliknite **Contact Us** na levi strani in izberite ustrezno storitev ali povezavo do zelene podpore.
- 3 Izberite način za obvestitev podjetja Dell, ki vam najbolj ustreza.

Stvarno kazalo

Č

čarovniki

čarovnik za prenos datotek in nastavitev, 18

čarovnik za združljivost programske opreme, 58

D

Dell

Factory Image Restore (obnovitev tovarniških nastavitev), 67

kontakt, 71, 77

posodobitve programske opreme, 59

Support Utility (pripomoček za podporo), 59

tehnična podpora in storitve za kupce, 72

tehnična storitev za posodobitve, 59

Dell Diagnostics, 52

zagon s trdega diska, 53

zagon z medija z gonilniki in pripomočki (Drivers and Utilities), 53

Dell Factory Image Restore (obnovitev tovarniških nastavitev), 67

Dell tehnološka navodila, 8

DellConnect, 72

diagnostika

Dell, 52

kode piskov, 41

dokumentacija, 7

servisna navodila, 8

tehnološka navodila Dell, 8

Drivers and Utilities (medij), 7, 62

F

Factory Image Restore (Obnovitev tovarniških nastavitev), 67

Files and Settings Transfer Wizard (čarovnik za prenos datotek in nastavitev), 18

G

gonilniki, 61

gonilniki in pripomočki (Drivers and Utilities), 7

identificiranje, 61

ponovna namestitve, 62

povrnitev starejše različice, 62

I

informacije o ergonomiji, 8

informacije o garanciji, 8

informacije o podpori, 8

informacije o predpisih, 8

internet

nastavitev, 16

priključitev, 16

iskanje informacij, 7

K

ključ izdelka za operacijski sistem, 8

Koda za hitre storitve, 7

kode piskov, 41

kontaktiranje Dell, 71, 77

L

licenčna nalepka, 8

licenčna nalepka za Windows, 8

Licenčna pogodba za končnega uporabnika (EULA), 8

M

medij

operacijski sistem, 7

mediji

gonilniki in pripomočki (Drivers and Utilities), 7

Mediji za gonilnike in pripomočke

Dell Diagnostics, 52

N

napajanje

odpravljanje napak, 54

stanje lučke napajanja, 54

nastavitev

hitra nastavitev, 9

internet, 16

namestitvev računalnika v zaprt prostor, 14

računalnik, 9

O

obnovitev sistema (program System Restore), 64-65

obvestila o napakah

kode piskov, 41

odpravljanje napak

napajanje, 54

nasveti, 54

obvestila o napakah, 43

pomnilnik, 56

program se je zrušil, 57

programska oprema, 57-58

računalnik se ne odziva, 57

stanja lučke napajanja, 54

- odpravljanje težav, 8, 41
 - Dell Diagnostics, 52
 - lučka napajanja, 41
 - modri zaslon, 58
 - obnovitev prejšnjega stanja, 64-65
 - združljivost programske opreme s sistemom Windows, 58
- omrežja, 13
 - priključitev, 13
- operacijski sistem
 - Dell Factory Image Restore (obnovitev tovarniških nastavitev), 67
 - mediji, 68
 - obnovitev sistema (program System Restore), 64
 - ponovna namestitvev, 7
- operacijski sistem (medij), 7
- Oznaka za storitve, 7

P

- podpora, 71
 - DellConnect, 72
 - kontaktiranje Dell, 77
 - regijska, 72
 - spletne storitve, 72
 - tehnična podpora in storitve za kupce, 72
- pogled
 - priključki na hrbtni plošči, 25, 28, 31
 - sprednja stran, 23
 - zadnja stran, 24, 27, 30

- Pogoji in določila, 8
- pomnilnik
 - odpravljanje napak, 56
- ponovna namestitvev
 - gonilniki in pripomočki, 62
 - programska oprema, 61
- posodobitve
 - programska in strojna oprema, 59
- prenos informacij v nov računalnik, 18
- priključitev
 - internet, 16
 - modem, 12
 - monitor, 9
 - napajalni kabli, 12
 - omrežje, 13
 - omrežni kabel, 11
- Priročnik za servisiranje, 8
- programska oprema
 - odpravljanje napak, 57-58
 - odpravljanje težav, 58
 - ponovna namestitvev, 61
 - posodobitve, 59

S

- S.M.A.R.T, 51
- sistemska programska oprema namiznega računalnika, 7
- System Restore
 - vkjučitev, 66

T

tehnični podatki

- avdio, 34
- fizični, 39
- gonilniki, 36
- informacije o sistemu, 33
- krmilni elementi in svetila, 38
- napajanje, 39
- okolje delovanja, 40
- pomnilnik, 33
- priključki, 37
- procesor, 33
- razširitveno vodilo, 34
- video, 34
- vsi, 33

telefonske številke, 77

težave

- obnovitev prejšnjega stanja, 65

V

varnostne informacije, 8

W

Windows Vista

- čarovnik za združljivost programske opreme, 58
- Dell Factory Image Restore (obnovitev tovarniških nastavitev), 67
- Device Driver Rollback, 62
- obnovitev sistema (program System Restore), 64-65

- ponovna namestitev, 7
- povrnitev prejšnjega stanja za gonilnik naprave, 62

Windows XP

- čarovnik za prenos datotek in nastavitev, 18
- Device Driver Rollback, 62
- nastavitev povezave z internetom, 17
- obnovitev sistema (program System Restore), 64-65
- ponovna namestitev, 7
- povrnitev prejšnjega stanja za gonilnik naprave, 62