

# Dell™ Vostro™ 420/220/220s

## Instrukcja konfiguracji i informacje o systemie

**W tym przewodniku zamieszczono omówienie funkcji, dane techniczne, instrukcje podstawowej konfiguracji oraz informacje o oprogramowaniu i rozwiązywaniu problemów z komputerem. Aby uzyskać więcej informacji o systemie operacyjnym, urządzeniach i technologiach, zobacz *Przewodnik po technologiach firmy Dell* w witrynie [support.dell.com](http://support.dell.com).**

Modele: DCSCLF, DCSCMF, DCSCSF

# Uwagi, ostrzeżenia i przestrogi

 **UWAGA:** UWAGA wskazuje na ważną informację, która pozwala lepiej wykorzystać posiadany system komputerowy.

 **OSTRZEŻENIE:** OSTRZEŻENIE oznacza możliwość uszkodzenia sprzętu lub utraty danych, a także przedstawia sposób uniknięcia problemu.

 **PRZESTROGA:** PRZESTROGA informuje o sytuacjach, w których występuje ryzyko uszkodzenia sprzętu, obrażeń lub śmierci.

Jeśli zakupiono komputer firmy Dell™ z serii n, nie mają zastosowania żadne odwołania do systemu operacyjnego Microsoft® Windows® zawarte w tym dokumencie.

## Uwaga dotycząca produktów firmy Macrovision

Ten produkt zawiera technologię ochrony praw autorskich, która jest chroniona przez metody zastrzeżone w niektórych patentach w Stanach Zjednoczonych oraz przez inne prawa własności intelektualnej będące własnością firmy Macrovision Corporation i innych właścicieli praw. Korzystanie z niniejszej technologii ochrony praw autorskich musi być autoryzowane przez Macrovision Corporation. Ponadto jest ona przeznaczona jedynie do użytku domowego i innych ograniczonych zastosowań, chyba że autoryzacja Macrovision Corporation stanowi inaczej. Przetwarzanie wsteczne i dezasemblacja są zabronione.

---

**Informacje zawarte w tym dokumencie mogą zostać zmienione bez uprzedzenia.**

**© 2008 Dell Inc. Wszelkie prawa zastrzeżone.**

Powielanie tych materiałów w jakiegokolwiek formie bez pisemnej zgody firmy Dell Inc. jest surowo zabronione.

Znaki towarowe użyte w tekście: *Dell*, logo *DELL*, *OptiPlex* i *DellConnect* są znakami towarowymi firmy Dell Inc.; *Bluetooth* jest zastrzeżonym znakiem towarowym należącym do firmy Bluetooth SIG, Inc. i jest używany przez firmę Dell na podstawie licencji; *Intel*, *Pentium*, *iAMT*, *Core* i *Celeron* są zastrzeżonymi znakami towarowymi firmy Intel Corporation w Stanach Zjednoczonych i w innych krajach; *Blu-ray Disc* jest znakiem towarowym firmy Blu-ray Disc Association; *Microsoft*, *Windows*, *Windows Vista* i logo przycisku Start systemu *Windows Vista* są znakami towarowymi lub zastrzeżonymi znakami towarowymi firmy Microsoft Corporation w Stanach Zjednoczonych i/lub w innych krajach.

Tekst może zawierać także inne znaki i nazwy handlowe odnoszące się do podmiotów posiadających prawa do tych znaków i nazw lub do ich produktów. Firma Dell Inc. nie rości sobie żadnych praw do znaków i nazw handlowych innych niż jej własne.

Modele: DCSCLF, DCSCMF, DCSCSF

Wrzesień 2008

P/N H587H

Wersja A00

# Spis treści

1	Wyszukiwanie informacji . . . . .	7
2	Konfigurowanie komputera . . . . .	9
	<b>Szybka konfiguracja . . . . .</b>	<b>9</b>
	<b>Instalowanie komputera w szafce. . . . .</b>	<b>14</b>
	<b>Łączenie z Internetem . . . . .</b>	<b>16</b>
	Konfigurowanie połączenia z Internetem . . . . .	16
	<b>Przenoszenie informacji do nowego komputera . . . . .</b>	<b>18</b>
	Microsoft® Windows Vista® . . . . .	18
	Microsoft Windows® XP . . . . .	18
3	Informacje o komputerze . . . . .	23
	<b>Vostro 420 — widok z przodu . . . . .</b>	<b>23</b>
	<b>Vostro 420 — widok z tyłu . . . . .</b>	<b>24</b>
	<b>Vostro 420 — złącza panelu tylnego . . . . .</b>	<b>25</b>
	<b>Vostro 220 — widok z przodu . . . . .</b>	<b>26</b>
	<b>Vostro 220 — widok z tyłu . . . . .</b>	<b>27</b>
	<b>Vostro 220 — złącza panelu tylnego . . . . .</b>	<b>28</b>
	<b>Vostro 220s — widok z przodu . . . . .</b>	<b>29</b>

	<b>Vostro 220s — widok z tyłu . . . . .</b>	<b>30</b>
	<b>Vostro 220s — złącza panelu tylnego . . . . .</b>	<b>31</b>
<b>4</b>	<b>Dane techniczne . . . . .</b>	<b>33</b>
<b>5</b>	<b>Rozwiązywanie problemów . . . . .</b>	<b>41</b>
	<b>Narzędzia . . . . .</b>	<b>41</b>
	Lampki zasilania . . . . .	41
	Kody dźwiękowe . . . . .	42
	Komunikaty o błędach . . . . .	43
	Komunikaty systemowe . . . . .	51
	Rozwiązywanie problemów z oprogramowaniem i sprzętem. . . . .	52
	Program Dell Diagnostics . . . . .	53
	<b>Wskazówki dotyczące rozwiązywania problemów . . . . .</b>	<b>55</b>
	Problemy z zasilaniem . . . . .	56
	Problemy z pamięcią . . . . .	57
	Blokowanie się komputera i problemy z oprogramowaniem . . . . .	58
	Usługa aktualizacji technicznych firmy Dell . . . . .	61
	Program narzędziowy Dell Support . . . . .	61
<b>6</b>	<b>Ponowna instalacja oprogramowania . . . . .</b>	<b>63</b>
	<b>Sterowniki . . . . .</b>	<b>63</b>
	Identyfikacja sterowników . . . . .	63
	Ponowna instalacja sterowników i programów narzędziowych. . . . .	64

<b>Przywracanie systemu operacyjnego . . . . .</b>	<b>67</b>
Korzystanie z funkcji przywracania systemu Microsoft® Windows® . . . . .	67
Korzystanie z narzędzia Dell™ Factory Image Restore: . . . . .	70
Korzystanie z nośnika Operating System (System operacyjny) . . . . .	71
<b>7 Uzyskiwanie pomocy . . . . .</b>	<b>73</b>
<b>Pomoc techniczna . . . . .</b>	<b>73</b>
Pomoc techniczna i obsługa klienta . . . . .	74
Usługa DellConnect™ . . . . .	74
Usługi elektroniczne . . . . .	75
Usługa AutoTech . . . . .	76
Automatyczna obsługa stanu zamówienia . . . . .	76
<b>Problemy z zamówieniem. . . . .</b>	<b>76</b>
<b>Informacje o produkcie . . . . .</b>	<b>76</b>
<b>Zwrot produktów w celu dokonania naprawy     gwarancyjnej lub zwrotu pieniędzy. . . . .</b>	<b>77</b>
<b>Zanim zadzwonisz . . . . .</b>	<b>77</b>
<b>Kontakt z firmą Dell . . . . .</b>	<b>80</b>
<b>Indeks . . . . .</b>	<b>81</b>



# Wyszukiwanie informacji

 **UWAGA:** Niektóre funkcje lub nośniki są opcjonalne i mogą nie być dostarczane z zakupionym komputerem. Niektóre funkcje lub nośniki mogą być niedostępne w niektórych krajach.

 **UWAGA:** Z zakupionym komputerem mogą być dostarczane dodatkowe informacje.

Dokument/nośnik/etykieta	Spis treści
<p><b>Znacznik serwisowy/Kod usług ekspresowych</b></p> <p>Komputer opatrzone znacznikiem serwisowym i kodem usług ekspresowych.</p>	<ul style="list-style-type: none"> <li>Znacznik serwisowy pozwala zidentyfikować komputer podczas korzystania z witryny <b>support.dell.com</b> lub kontaktowania się z działem pomocy technicznej.</li> <li>Podczas kontaktowania się z działem pomocy technicznej należy wprowadzić kod usług ekspresowych, aby przekierować połączenie.</li> </ul>
<p><b>Nośniki Drivers and Utilities</b></p> <p>Nośniki <i>Drivers and Utilities</i> to dyski CD, DVD lub innego typu nośniki, które mogą być dostarczone z komputerem.</p>	<ul style="list-style-type: none"> <li>Program diagnostyczny do komputera</li> <li>Sterowniki do komputera</li> </ul> <p><b>UWAGA:</b> Aktualizacje sterowników i dokumentacji można znaleźć w witrynie <b>support.dell.com</b>.</p> <ul style="list-style-type: none"> <li>Oprogramowanie Desktop System Software (DSS)</li> <li>Pliki Readme</li> </ul> <p><b>UWAGA:</b> Na nośniku mogą znajdować się pliki Readme zawierające najnowsze informacje o zmianach technicznych wprowadzonych w komputerze oraz zaawansowane materiały techniczne przeznaczone dla pracowników obsługi technicznej lub doświadczonych użytkowników.</p>

Dokument/nośnik/etykieta	Spis treści
<p><b>Nośnik z systemem operacyjnym</b></p> <p>Nośnik <i>Operating System</i> to dysk CD lub DVD, który mógł zostać dostarczony z komputerem.</p>	<ul style="list-style-type: none"> <li>• Ponowne instalowanie systemu operacyjnego</li> </ul>
<p><b>Dokumentacja dotycząca bezpieczeństwa, przepisów prawnych, gwarancji i pomocy technicznej</b></p> <p>Te informacje mogły zostać dostarczone z komputerem. Dodatkowe informacje o przepisach prawnych można znaleźć na stronie Regulatory Compliance w witrynie <b>www.dell.com</b> pod adresem <b>www.dell.com/regulatory_compliance</b>.</p>	<ul style="list-style-type: none"> <li>• Informacje o gwarancji</li> <li>• Warunki sprzedaży (tylko w Stanach Zjednoczonych)</li> <li>• Instrukcje dotyczące bezpieczeństwa</li> <li>• Informacje dotyczące przepisów prawnych</li> <li>• Informacje dotyczące ergonomii</li> <li>• Umowa licencyjna dla użytkownika końcowego</li> </ul>
<p><b>Instrukcja serwisowa</b></p> <p><i>Instrukcja serwisowa</i> komputera jest dostępna w witrynie <b>support.dell.com</b>.</p>	<ul style="list-style-type: none"> <li>• Wymontowywanie i instalowanie podzespołów</li> <li>• Konfigurowanie ustawień systemowych</li> <li>• Diagnostowanie i rozwiązywanie problemów</li> </ul>
<p><b>Przewodnik po technologiach firmy Dell</b></p> <p>Podręcznik <i>Dell Technology Guide</i> jest dostępny w witrynie <b>support.dell.com</b>.</p>	<ul style="list-style-type: none"> <li>• Informacje o systemie operacyjnym</li> <li>• Obsługa i konserwacja urządzeń</li> <li>• Informacje o technologiach RAID, Internet, Bluetooth<sup>®</sup>, pracy w sieci, poczcie elektronicznej itd.</li> </ul>
<p><b>Etykieta licencji systemu Microsoft<sup>®</sup> Windows<sup>®</sup></b></p> <p>Etykieta licencji systemu Microsoft Windows jest umieszczona na obudowie komputera.</p>	<ul style="list-style-type: none"> <li>• Zawiera klucz produktu systemu operacyjnego.</li> </ul>



# Konfigurowanie komputera

## Szybka konfiguracja

**!** **PRZESTROGA:** Przed rozpoczęciem procedur opisanych w tej sekcji należy zapoznać się z instrukcjami dotyczącymi bezpieczeństwa dostarczonymi z komputerem. Więcej informacji na temat postępowania zgodnego z zasadami bezpieczeństwa można znaleźć pod adresem [www.dell.com/regulatory\\_compliance](http://www.dell.com/regulatory_compliance).

**✍** **UWAGA:** Niektóre urządzenia są dostarczane z komputerem tylko wtedy, gdy zostały zamówione.

- 1 Podłącz monitor, korzystając z jednego z następujących kabli: białego kabla DVI lub niebieskiego kabla VGA. W przypadku portu ze złączem DVI można zastosować kabel VGA z przejściówką DVI na VGA.

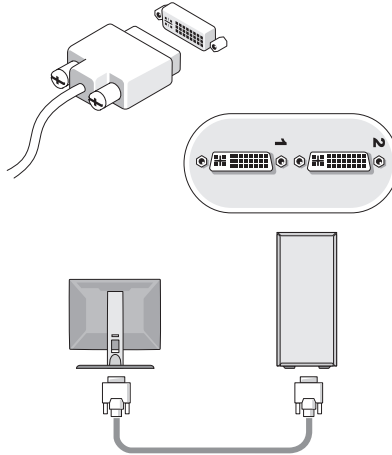

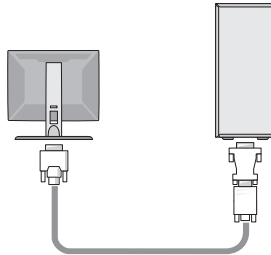
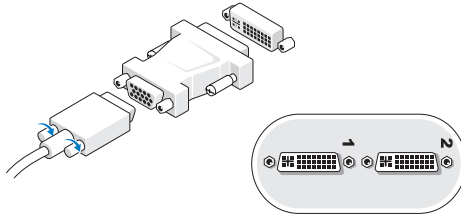
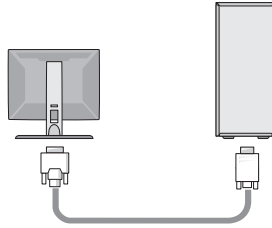
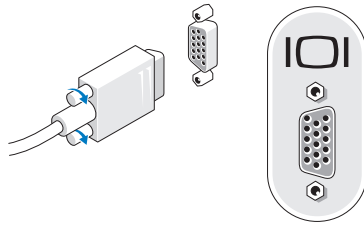

**2** Podłącz urządzenie USB, np. klawiaturę lub mysz.

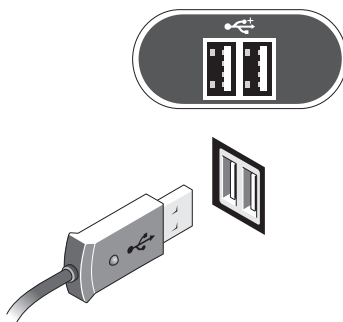

**3** Podłącz kabel sieciowy.

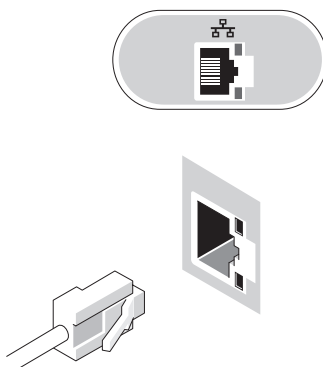

**4** Podłącz modem.

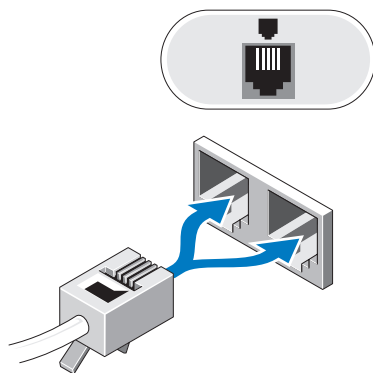

**5** Podłącz kabel zasilania.

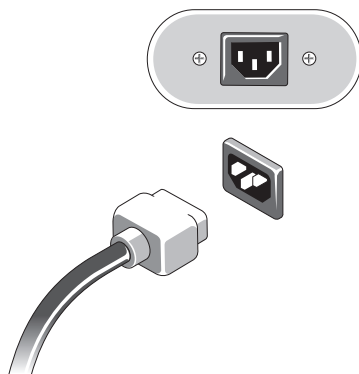

**6** Naciśnij przyciski zasilania monitora i komputera.

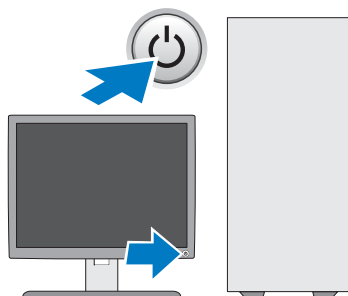

**7** Podłącz komputer do sieci.

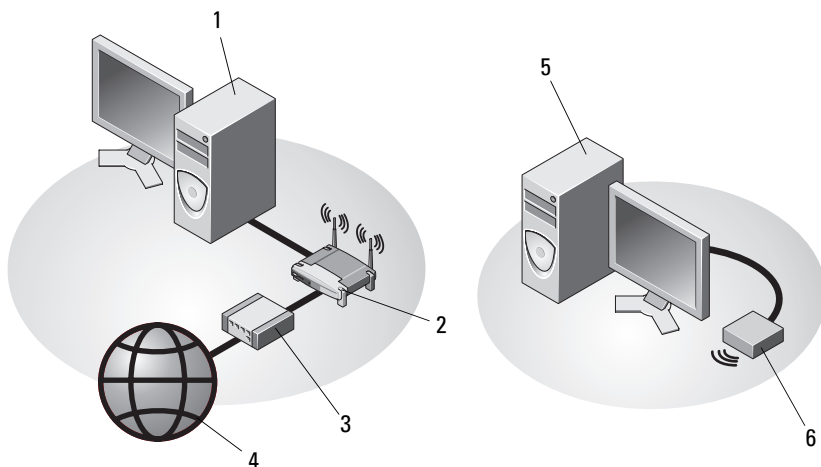

1 komputer stacjonarny z kartą sieciową

2 router bezprzewodowy

3 modem kablowy lub DSL

4 dostawca usług internetowych

5 komputer stacjonarny z bezprzewodowym adapterem USB

6 bezprzewodowy adapter USB

# Instalowanie komputera w szafce

Zainstalowanie komputera w szafce lub w zamkniętej obudowie może ograniczyć przepływ powietrza, co z kolei może doprowadzić do przegrzania komputera i obniżenia jego wydajności. Instalując komputer w szafce, należy przestrzegać wymienionych niżej wskazówek.

 **PRZESTROGA:** Przed umieszczeniem komputera w szafce należy zapoznać się z instrukcjami dotyczącymi bezpieczeństwa dostarczonymi z komputerem. Więcej informacji na temat postępowania zgodnego z zasadami bezpieczeństwa można znaleźć pod adresem [www.dell.com/regulatory\\_compliance](http://www.dell.com/regulatory_compliance).

 **OSTRZEŻENIE:** Temperatura pracy określona w tym podręczniku jest maksymalną dopuszczalną temperaturą otoczenia. W trakcie instalacji komputera w szafce należy wziąć pod uwagę temperaturę powietrza w pokoju. Przykładowo, jeśli temperatura w pokoju wynosi 25°C (77°F), to zależnie od danych technicznych komputera, margines do osiągnięcia dopuszczalnej maksymalnej temperatury pracy wynosi tylko od 5°C do 10°C (9°F do 18°F). Szczegóły dotyczące specyfikacji komputera można znaleźć w części „Dane techniczne” na stronie 33.

- Z każdej wentylowanej strony komputera należy pozostawić odstęp 10,2 cm (4 cale), aby zapewnić przepływ powietrza niezbędny dla prawidłowej wentylacji.
- Jeśli szafka ma drzwi, muszą one umożliwiać przepływ powietrza pomiędzy ścianką przednią a tylną przynajmniej na poziomie 30%.

 **OSTRZEŻENIE:** Nie należy instalować komputera w szafce, która nie umożliwi przepływu powietrza. Ograniczenie przepływu powietrza może doprowadzić do przegrzania komputera i obniżenia jego wydajności.

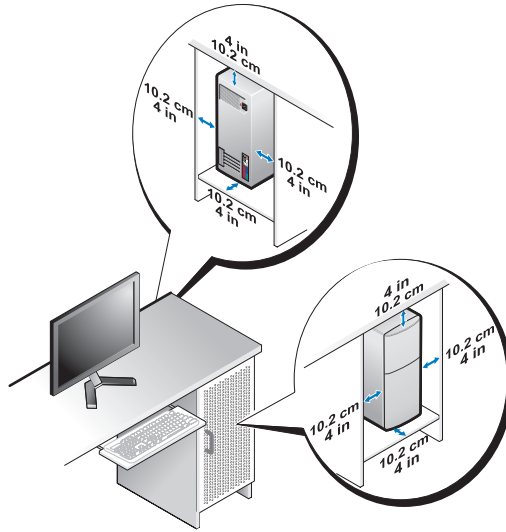

- Jeśli komputer jest instalowany w rogu biurka lub pod biurkiem, należy pozostawić odstęp co najmniej 5,1 cm (2 cale) między tylną ścianką komputera a ścianą, aby umożliwić przepływ powietrza wymagany do zachowania prawidłowej wentylacji.

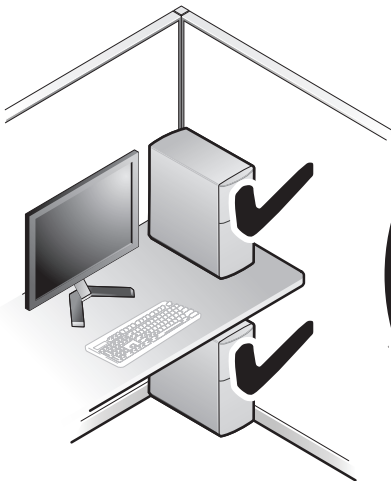

# Łączenie z Internetem

 **UWAGA:** Usługodawcy internetowi (ISP) oraz ich oferty mogą się różnić w zależności od kraju.

Do połączenia z Internetem jest potrzebny modem lub połączenie sieciowe oraz usługodawca internetowy (ISP). *Jeśli korzystasz z połączenia telefonicznego*, zanim przystąpisz do konfigurowania połączenia z Internetem, przyłącz przewód linii telefonicznej do złącza modemu w komputerze oraz do gniazdka telefonicznego w ścianie. Jeśli używasz łącza DSL, modemu kablowego *lub* łącza satelitarnego, skontaktuj się z usługodawcą internetowym lub operatorem telefonii komórkowej, aby uzyskać instrukcje na temat konfiguracji połączenia.

## Konfigurowanie połączenia z Internetem

Aby skonfigurować połączenie z Internetem za pośrednictwem skrótów na pulpicie dostarczonego przez dostawcę usług internetowych:

- 1 Zapisz i zamknij wszystkie otwarte pliki i zamknij wszystkie otwarte programy.
- 2 Kliknij dwukrotnie ikonę usługodawcy internetowego (ISP) na pulpicie systemu Microsoft® Windows®.
- 3 Aby przeprowadzić konfigurację, postępuj zgodnie z instrukcjami wyświetlanymi na ekranie.

Jeśli na pulpicie nie ma ikony usługodawcy internetowego lub jeśli chcesz uzyskać połączenie za pośrednictwem innego usługodawcy, wykonaj podane poniżej czynności.



 **UWAGA:** Jeśli nie możesz połączyć się z Internetem, zobacz *Przewodnik po technologiach firmy Dell*. Jeśli uprzednio połączenie z Internetem działało prawidłowo, mogła wystąpić awaria u usługodawcy internetowego. Skontaktuj się z usługodawcą, aby sprawdzić stan usługi, lub spróbuj połączyć się później.

 **UWAGA:** Przygotuj informacje o usługodawcy internetowym. Jeśli nie masz usługodawcy internetowego, odszukaj te informacje w **Kreatorze połączeń internetowych**.

## System operacyjny Microsoft® Windows Vista®

- 1 Zapisz i zamknij wszystkie otwarte pliki i zamknij wszystkie otwarte programy.



- 2 Kliknij przycisk Start systemu Windows Vista  → **Control Panel (Panel sterowania)**.
  - 3 W obszarze **Network and Internet (Sieć i Internet)** kliknij opcję **Connect to the Internet (Połącz z Internetem)**.
  - 4 W oknie **Connect to the Internet (Połącz z Internetem)** kliknij opcję **Broadband (PPPoE) (Połączenie szerokopasmowe)** lub **Dial-up (Połączenie telefoniczne)**, stosownie do wymaganego sposobu połączenia:
    - Wybierz opcję **Broadband (Połączenie szerokopasmowe)**, jeśli zamierzasz używać łącza DSL, modemu satelitarnego, modemu kablowego lub połączenia bezprzewodowego Bluetooth.
    - Wybierz opcję **Dial-up (Połączenie telefoniczne)**, jeśli zamierzasz używać modemu telefonicznego lub połączenia ISDN.
-  **UWAGA:** Jeśli nie wiesz, jaki typ połączenia wybrać, kliknij opcję **Help me choose (Pomóż mi wybrać)** lub skontaktuj się ze swoim usługodawcą internetowym.
- 5 Aby ukończyć konfigurację, postępuj zgodnie z informacjami wyświetlanymi na ekranie i skorzystaj z informacji udostępnionych przez swojego usługodawcę internetowego.

## Microsoft Windows® XP

- 1 Zapisz i zamknij wszystkie otwarte pliki i zamknij wszystkie otwarte programy.
- 2 Kliknij **Start** → **Internet Explorer** → **Connect to the Internet (Połącz z Internetem)**.
- 3 W następnym oknie kliknij odpowiednią opcję:
  - Jeśli nie masz dostawcy usług internetowych i chcesz go wybrać, kliknij opcję **Choose from a list of Internet service providers (ISPs) (Wybierz z listy dostawców usług internetowych)**.
  - Jeśli masz już informacje o konfiguracji otrzymane od dostawcy usług internetowych, ale nie masz konfiguracyjnego dysku CD, kliknij opcję **Set up my connection manually (Skonfiguruję połączenie ręcznie)**.
  - Jeśli masz dysk CD do konfiguracji połączenia, kliknij opcję **Use the CD I got from an ISP (Użyj dysku CD od dostawcy usług internetowych)**.

- 4 Kliknij przycisk **Dalej**.

W przypadku wybrania opcji **Set up my connection manually (Skonfiguruj połączenie ręcznie)** w punkcie krok 5 przejdź do punktu krok 3. W przeciwnym razie postępuj zgodnie z wyświetlanymi na ekranie instrukcjami, aby ukończyć konfigurację.



**UWAGA:** Jeśli nie wiesz, jaki typ połączenia wybrać, skontaktuj się z dostawcą usług internetowych.

- 5 Wybierz odpowiedź na pytanie **How do you want to connect to the Internet? (W jaki sposób łączysz się z Internetem?)** i kliknij przycisk **Next (Dalej)**.
- 6 Do ukończenia konfiguracji użyj informacji konfiguracyjnych dostarczonych przez dostawcę usług internetowych.

## Przenoszenie informacji do nowego komputera

### Microsoft® Windows Vista®

- 1 Kliknij przycisk Start systemu Windows Vista , a następnie kliknij kolejno **Transfer files and settings (Transferuj pliki i ustawienia)** → **Start Windows Easy Transfer (Uruchom Łatwy transfer w systemie Windows)**.
- 2 W oknie dialogowym **User Account Control (Kontrola konta użytkownika)** kliknij przycisk **Continue (Kontynuuj)**.
- 3 Kliknij opcję **Start a new transfer (Rozpocznij nowy transfer)** lub **Continue a transfer in progress (Kontynuuj transfer w toku)**.
- 4 Wykonuj instrukcje wyświetlane na ekranie przez kreatora Windows Easy Transfer (Łatwy transfer w systemie Windows).

### Microsoft Windows® XP

W systemie operacyjnym Windows XP jest dostępny Kreator transferu plików i ustawień, służący do przenoszenia danych z komputera źródłowego do nowego komputera.

Dane można przesyłać do nowego komputera za pośrednictwem sieci lub połączenia szeregowego. Można także zapisać dane na nośnikach wymiennych, takich jak dyskietki i zapisywalne dyski CD, w celu przeniesienia ich na nowy komputer.

 **UWAGA:** Informacje można przenieść ze starego komputera do nowego, podłączając bezpośrednio kabel szeregowy do portów wejścia/wyjścia (I/O) obu komputerów.

Instrukcje dotyczące konfigurowania bezpośredniego połączenia kablowego między dwoma komputerami można znaleźć w artykule Bazy wiedzy firmy Microsoft nr 305621, zatytułowanym *How to Set Up a Direct Cable Connection Between Two Computers in Windows XP* (Jak skonfigurować połączenie kablowe między dwoma komputerami pracującymi w systemie Windows XP). W niektórych krajach te informacje mogą być niedostępne.

Aby przenieść informacje do nowego komputera, należy uruchomić narzędzie Files and Settings Transfer Wizard (Kreator plików i ustawień).

### **Uruchamianie Kreatora transferu plików i ustawień przy użyciu nośnika z systemem operacyjnym**

 **UWAGA:** Ta procedura wymaga nośnika *Operating System* (System operacyjny). Ten nośnik jest opcjonalny i może nie być dostarczany z niektórymi komputerami.

Aby przygotować nowy komputer do transferu plików:

- 1 Otwórz Kreatora transferu plików i ustawień, klikając **Start** → **All Programs (Wszystkie programy)** → **Accessories (Aksesoria)** → **System Tools (Narzędzia systemowe)** → **Files and Settings Transfer Wizard (Kreator transferu plików i ustawień)**.
- 2 Na ekranie powitalnym **Kreatora transferu plików i ustawień** kliknij przycisk **Next (Dalej)**.
- 3 Na ekranie **Which computer is this? (Który to komputer)** kliknij **New Computer (Nowy komputer)** → **Next (Dalej)**.
- 4 Na ekranie **Do you have a Windows XP CD? (Czy masz dysk CD systemu Windows XP?)** kliknij **I use the wizard from the Windows XP CD (Użyję kreatora z dysku CD z systemem Windows XP)**, a następnie kliknij przycisk → **Next (Dalej)**.

- 5 Gdy zostanie wyświetlony ekran **Now go to your old computer (Przejdź teraz do starego komputera)**, przejdź do komputera źródłowego. *Nie klikaj* na razie przycisku **Next (Dalej)**.

Aby skopiować dane ze starego komputera:

- 1 Do starego komputera włóż nośnik *Operating System (System operacyjny)* z systemem Windows XP.
- 2 Na ekranie **Welcome to Microsoft Windows XP (System Microsoft Windows XP — Zapraszamy!)** kliknij opcję **Perform additional tasks (Wykonaj zadania dodatkowe)**.
- 3 W obszarze **What do you want to do? (Co chcesz zrobić)** kliknij kolejno **Transfer files and settings (Transferuj pliki i ustawienia)** → **Next (Dalej)**.
- 4 Na ekranie **Which computer is this? (Który to komputer)** kliknij **Old Computer (Stary komputer)** → **Next (Dalej)**.
- 5 Na ekranie **Select a transfer method (Wybierz metodę transferu)** kliknij preferowaną metodę transferu.
- 6 Na ekranie **What do you want to transfer? (Co chcesz przenieść)** zaznacz elementy do przeniesienia i kliknij przycisk **Next (Dalej)**.  
Po skopiowaniu informacji zostanie wyświetlony ekran **Completing the Collection Phase (Kończenie fazy zbierania)**.
- 7 Kliknij przycisk **Finish (Zakończ)**.

Aby przenieść dane na nowy komputer:

- 1 Na ekranie **Now go to your old computer (Przejdź teraz do starego komputera)** na nowym komputerze kliknij przycisk **Next (Dalej)**.
- 2 Na ekranie **Where are the files and settings? (Gdzie są pliki i ustawienia)** zaznacz wybraną metodę przenoszenia ustawień i plików, a następnie kliknij przycisk **Next (Dalej)**.  
Kreator przeniesie wybrane pliki i ustawienia do nowego komputera.
- 3 Na ekranie **Finished (Zakończono)**, kliknij przycisk **Finished (Zakończono)** i uruchom ponownie komputer.

## Uruchamianie programu Kreator transferu plików i ustawień bez użycia nośnika z systemem operacyjnym

Aby uruchomić program Kreator transferu plików i ustawień bez nośnika *Operating System (System operacyjny)*, należy utworzyć dysk kreatora, który umożliwi utworzenie obrazu kopii zapasowej na nośniku wymiennym.

W celu utworzenia dysku kreatora należy wykonać następujące czynności na nowym komputerze z systemem Windows XP:

- 1 Otwórz Kreatora transferu plików i ustawień, klikając **Start** → **All Programs (Wszystkie programy)** → **Accessories (Akcesoria)** → **System Tools (Narzędzia systemowe)** → **Files and Settings Transfer Wizard (Kreator transferu plików i ustawień)**.
- 2 Na ekranie powitalnym **Kreatora transferu plików i ustawień** kliknij przycisk **Next (Dalej)**.
- 3 Na ekranie **Which computer is this? (Który to komputer)** kliknij **New Computer (Nowy komputer)** → **Next (Dalej)**.
- 4 Na ekranie **Do you have a Windows XP CD? (Czy masz dysk CD systemu Windows XP?)** kliknij **I want to create a Wizard Disk in the following drive: (Chcę utworzyć dysk kreatora w następującej stacji dysków)** → **Next (Dalej)**.
- 5 Włóż nośnik wymienny, na przykład dyskietkę lub zapisywalny dysk CD, a następnie kliknij przycisk **OK**.
- 6 Po zakończeniu tworzenia dysku i wyświetleniu komunikatu *Now go to your old computer (Przejdź teraz do starego komputera)* *nie klikaj* na razie przycisku **Next (Dalej)**.
- 7 Przejdź do starego komputera.

Aby skopiować dane ze starego komputera:

- 1 Włóż dysk kreatora do starego komputera i kliknij **Start** → **Run (Uruchom)**.
- 2 W polu **Open (Otwórz)** w oknie **Run (Uruchamianie)** odzyskaj program **fastwiz** na odpowiednim nośniku wymiennym i kliknij przycisk **OK**.
- 3 Na ekranie powitalnym **Kreatora transferu plików i ustawień** kliknij przycisk **Next (Dalej)**.
- 4 Na ekranie **Which computer is this? (Który to komputer)** kliknij **Old Computer (Stary komputer)** → **Next (Dalej)**.

- 5 Na ekranie **Select a transfer method** (Wybierz metodę transferu) kliknij preferowaną metodę transferu.
- 6 Na ekranie **What do you want to transfer? (Co chcesz przenieść)** zaznacz elementy do przeniesienia i kliknij przycisk **Next (Dalej)**.  
Po skopiowaniu informacji zostanie wyświetlony ekran **Completing the Collection Phase (Kończenie fazy zbierania)**.
- 7 Kliknij przycisk **Finish (Zakończ)**.

Aby przenieść dane na nowy komputer:

- 1 Na ekranie **Now go to your old computer (Przejdź teraz do starego komputera)** na nowym komputerze kliknij przycisk **Next (Dalej)**.
- 2 Na ekranie **Where are the files and settings? (Gdzie są pliki i ustawienia)** zaznacz wybraną metodę przenoszenia ustawień i plików, a następnie kliknij przycisk **Next (Dalej)**. Postępuj zgodnie z instrukcjami wyświetlanymi na ekranie.

Kreator odczyta zebrane pliki i ustawienia oraz zastosuje je do nowego komputera.

Po zastosowaniu wszystkich plików i ustawień zostanie wyświetlony ekran **Finished (Gotowe)**.

- 3 Kliknij przycisk **Finished (Gotowe)** i uruchom ponownie komputer.



**UWAGA:** Aby uzyskać więcej informacji o tej procedurze, należy w witrynie [support.euro.dell.com](http://support.euro.dell.com) wyszukać dokument nr 154781: *What Are The Different Methods To Transfer Files From My Old Computer To My New Dell™ Computer Using the Microsoft® Windows® XP Operating System? (Metody przenoszenia plików ze starego komputera na nowy komputer Dell™ w systemie operacyjnym Microsoft Windows XP)*.



**UWAGA:** W niektórych krajach Baza wiedzy firmy Dell™ może być niedostępna.

# Informacje o komputerze

## Vostro 420 — widok z przodu

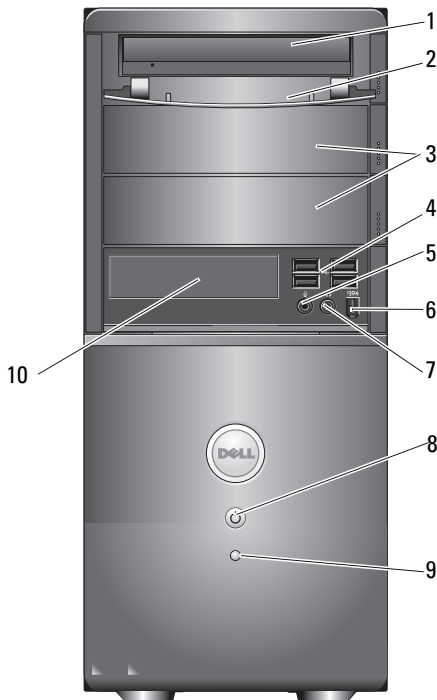

- |   |   |    |  |
|---|---|----|--|
| 1 | Napęd optyczny                            | 2  | przedni panel wnęki na napęd (otwarty) |
| 3 | wnęki opcjonalnych napędów optycznych (2) | 4  | złącza USB 2.0 (4)                     |
| 5 | złącze mikrofonu                          | 6  | złącze IEEE 1394 (opcjonalne)          |
| 7 | złącze słuchawek                          | 8  | przycisk zasilania, lampka zasilania   |
| 9 | lampka aktywności napędu                  | 10 | czytnik kart pamięci (opcjonalny)      |

## Vostro 420 — widok z tyłu

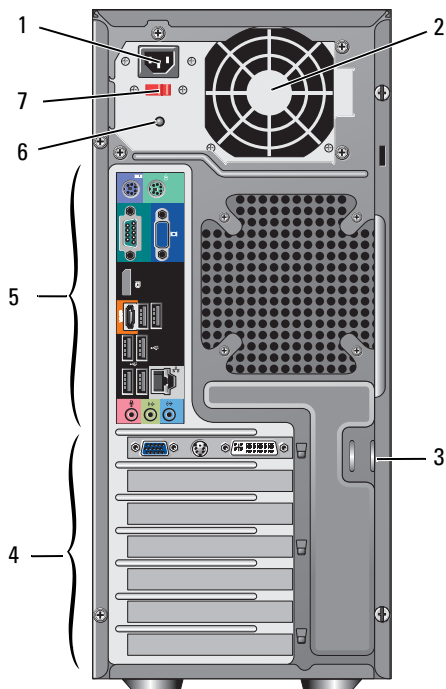

- |   |                         |   |                       |
|---|-------------------------|---|-----------------------|
| 1 | złącze kabla zasilania  | 2 | wentylator zasilacza  |
| 3 | obejmy kabla/klódki     | 4 | wnęki kart rozszerzeń |
| 5 | złącza na tylnym panelu | 6 | dioda zasilania       |
| 7 | przełącznik napięcia    |   |                       |



## Vostro 420 — złącza panelu tylnego

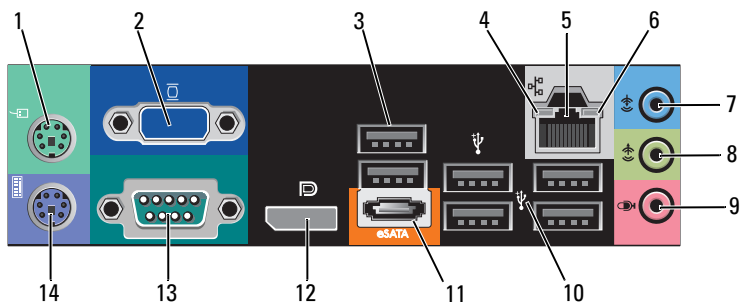

- |    |                              |    |                            |
|----|------------------------------|----|----------------------------|
| 1  | złącze myszy PS/2            | 2  | Złącze VGA                 |
| 3  | złącza USB 2.0 (2)           | 4  | lampka integralności łącza |
| 5  | złącze karty sieciowej       | 6  | lampka aktywności sieci    |
| 7  | złącze wejścia liniowego     | 8  | złącze wyjścia liniowego   |
| 9  | złącze mikrofonu             | 10 | złącza USB 2.0 (4)         |
| 11 | złącze eSATA                 | 12 | port wyświetlacza          |
| 13 | złącze szeregowo (9-stykowe) | 14 | złącze klawiatury PS/2     |

## Vostro 220 — widok z przodu

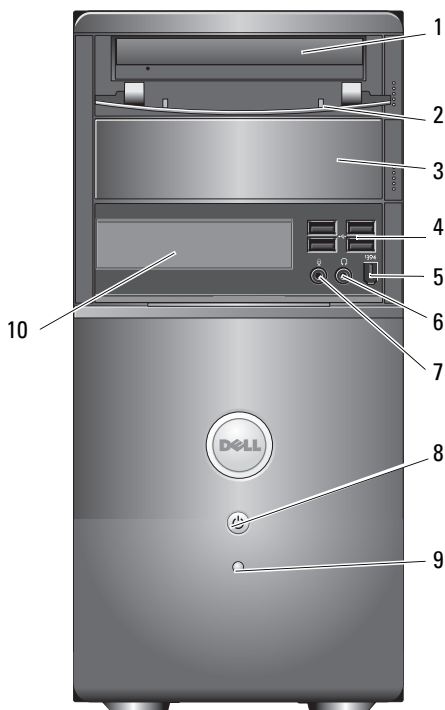

- |   |                                    |    |  |
|---|------------------------------------|----|--|
| 1 | napęd optyczny                     | 2  | przedni panel wnęki na napęd (otwarty) |
| 3 | wnęka na opcjonalny napęd optyczny | 4  | złącza USB 2.0 (4)                     |
| 5 | złącze IEEE 1394 (opcjonalne)      | 6  | złącze słuchawek                       |
| 7 | złącze mikrofonu                   | 8  | przycisk zasilania, lampka zasilania   |
| 9 | lampka aktywności napędu           | 10 | czytnik kart pamięci (opcjonalny)      |

## Vostro 220 — widok z tyłu

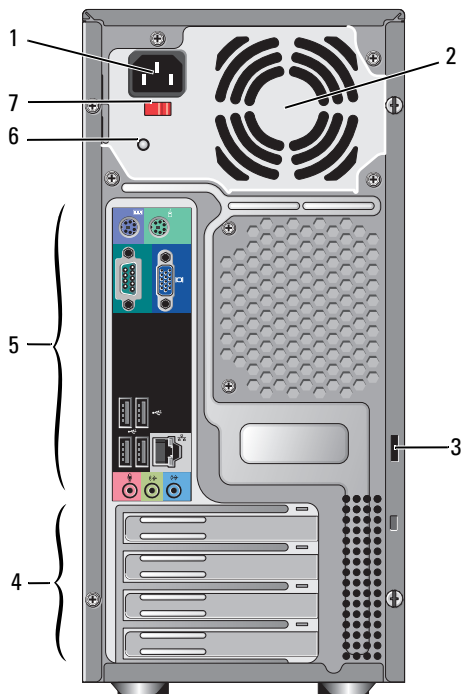

- |   |                         |   |                       |
|---|-------------------------|---|-----------------------|
| 1 | złącze kabla zasilania  | 2 | wentylator zasilacza  |
| 3 | obejmy kabla/kłódki     | 4 | wnęki kart rozszerzeń |
| 5 | złącza na tylnym panelu | 6 | dioda zasilania       |
| 7 | przełącznik napięcia    |   |                       |

## Vostro 220 — złącza panelu tylnego

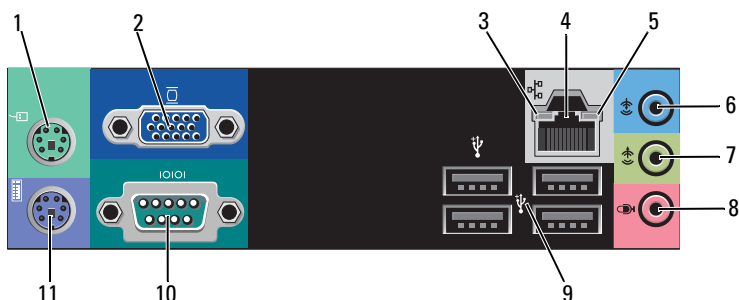

- |    |                            |    |                          |
|----|----------------------------|----|--------------------------|
| 1  | złącze myszy PS/2          | 2  | złącze VGA               |
| 3  | lampka integralności łącza | 4  | złącze karty sieciowej   |
| 5  | lampka aktywności sieci    | 6  | złącze wejścia liniowego |
| 7  | złącze wyjścia liniowego   | 8  | złącze mikrofonu         |
| 9  | złącza USB 2.0 (4)         | 10 | złącze szeregowo         |
| 11 | złącze klawiatury PS/2     |    |                          |

## Vostro 220s — widok z przodu

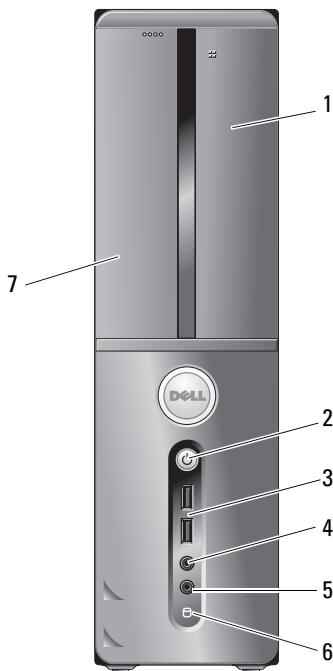

1 czytnik kart pamięci (opcjonalny)

3 złącza USB 2.0 (2)

5 złącze mikrofonu

7 napęd optyczny

2 przycisk zasilania, lampka zasilania

4 złącze słuchawek

6 lampka aktywności napędu

## Vostro 220s — widok z tyłu

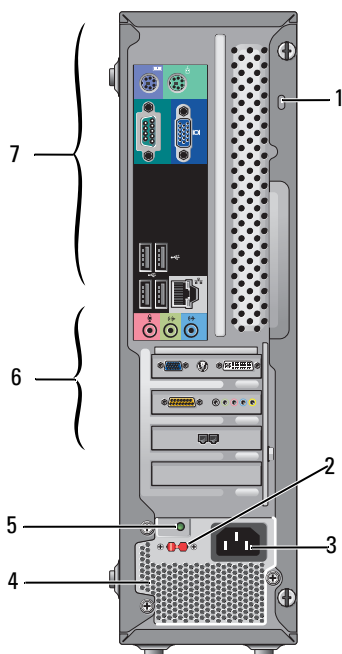

- |   |                         |   |                       |
|---|-------------------------|---|-----------------------|
| 1 | obejmy kabla/klódki     | 2 | przełącznik napięcia  |
| 3 | złącze zasilania        | 4 | wentylator zasilacza  |
| 5 | lampka zasilania        | 6 | wnęki kart rozszerzeń |
| 7 | złącza na tylnym panelu |   |                       |

## Vostro 220s — złącza panelu tylnego

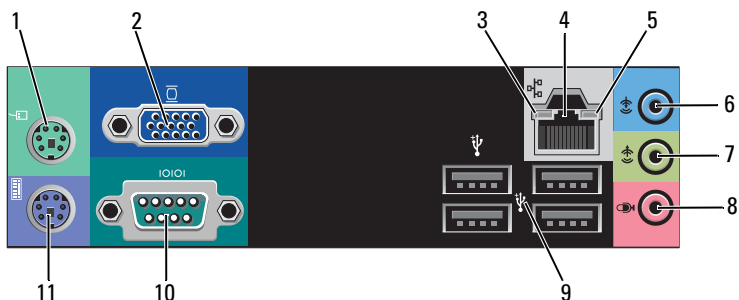

- |    |                            |    |                          |
|----|----------------------------|----|--------------------------|
| 1  | złącze myszy PS/2          | 2  | złącze VGA               |
| 3  | lampka integralności łącza | 4  | złącze karty sieciowej   |
| 5  | lampka aktywności sieci    | 6  | złącze wejścia liniowego |
| 7  | złącze wyjścia liniowego   | 8  | złącze mikrofonu         |
| 9  | złącza USB 2.0 (4)         | 10 | złącze szeregowe         |
| 11 | złącze klawiatury PS/2     |    |                          |





## Dane techniczne

 **UWAGA:** Oferowane opcje mogą być różne w różnych krajach. Aby uzyskać więcej informacji o konfiguracji komputera, kliknij **Start** → **Help and Support** (Pomoc i obsługa techniczna) i wybierz opcję przeglądania informacji o komputerze.

---

### Procesor

---

Typy procesorów

Vostro 420: procesory Intel<sup>®</sup> Core<sup>™</sup>2 Quad, Core<sup>™</sup>2 Duo

Vostro 220, 220s: procesory Intel Core<sup>™</sup>2 Duo, Celeron<sup>®</sup>, Pentium<sup>®</sup>

Pamięć podręczna poziomu 2 (L2) minimalnie 512 KB, maksymalnie 12 MB

Magistrala FSB 800 MHz, 1066 MHz lub 1333 MHz

---

### Informacje o systemie

---

Systemowy zestaw układów Intel G45 plus ICH10R

Obsługa macierzy RAID RAID 0, 1

Kanały DMA 8

Poziomy przerwań 24

Układ scalony BIOS (NVRAM) 8 MB

Kontroler NIC Zintegrowany interfejs sieciowy o szybkości połączenia 10/100/1000 Mb/s.

---

### Pamięć

---

Typ DDR2 800 MHz SDRAM (obsługa pamięci DDR2 667 MHz)

Złącza pamięci Vostro 420: cztery  
Vostro 220/220s: dwa

Obsługiwane moduły pamięci 512 MB, 1 GB i 2 GB

---

## Pamięć *(ciąg dalszy)*

---

Minimalna pojemność pamięci 512 MB

Maksymalna pojemność pamięci 4 GB



**UWAGA:** Ze względu na architekturę procesora Intel Core2 Quad podczas wymiany procesora na nowszy należy wymienić również płytę główną i zasilacz.

---

## Grafika

---

Typ:

Zintegrowana Intel GMA X4500H

Autonomiczna obsługa dwóch niezależnych monitorów

**UWAGA:** Obsługa niezintegrowanych kart graficznych za pomocą gniazda PCIe x16.

**UWAGA:** Obsługa nagrań w standardzie Blu-Ray 1.1 i technologii DVMT (Dynamic Video Memory Technology).

---

## Dźwięk

---

Typ Realtek ALC662 (dźwięk w formacie 5.1)

---

## Magistrala rozszerzeń

---

Typ magistrali PCI 2.3  
PCI Express 2.0 (PCIe-x16) przy G45  
PCI Express 1.1 (PCIe-x1) przy ICH10R  
SATA 1.0 i 2.0  
USB 2.0

Szybkość magistrali 133 MB/s (PCI)  
prędkość gniazda dwukierunkowego x1: 500 MB/s (PCI Express)  
gniazdo x16 o dwukierunkowej szybkości 8 GB/s (PCI Express)  
1,5 Gb/s i 3,0 Gb/s (SATA)  
480 Mb/s w trybie high speed, 12 Mb/s w trybie full speed, 1,2 Mb/s w trybie low speed (USB)

---

## Magistrala rozszerzeń (*ciąg dalszy*)

---

### Karty PCI

Złącza	Vostro 420: jedno złącze PCIe x16 dwa złącza PCIe x1 cztery złącza PCI
	Vostro 220/220s jedno złącze PCIe x16 jedno złącze PCIe x1 dwa złącza PCI
rozmiar złącza	124 styki
szerokość danych złącza (maksymalna)	32 bity

### Karty x1 PCI Express:

złącze	jedno
rozmiar złącza	36 styków
szerokość danych złącza (maksymalna)	jedno PCI Express

### Karty x16 PCI Express:

złącze	jedno
rozmiar złącza	164 styki
szerokość danych złącza (maksymalna)	16 ścieżek PCI Express

---

## Napędy

---

Dostępne z zewnątrz:

Vostro 420:

- trzy 5,25-calowe napędy optyczne
- jedna 3,5-calowa stacja dyskietek lub czytnik kart pamięci podłączane przez port USB (opcjonalnie)

Vostro 220:

- dwa 5,25-calowe napędy optyczne
- jedna 3,5-calowa stacja dyskietek lub czytnik kart pamięci podłączane przez port USB (opcjonalnie)

Vostro 220s:

- jeden 5,25-calowy napęd optyczny
- jedna 3,5-calowa stacja dyskietek lub czytnik kart pamięci (opcjonalnie)

Dostępne od wewnątrz:

Vostro 420: od jednej do czterech 3,5-calowych wnęk na napędy SATA

Vostro 220/220s: jedna lub dwie 3,5-calowe wnęki na napędy SATA

**UWAGA:** Wnęki na napęd wewnętrzny i zewnętrzny mogą pomieścić standardowe — 5,25-calowe i 3,5-calowe urządzenia, w tym dyski twarde i płytsze urządzenia.

Dostępne urządzenia

- 3,5-calowe dyski twarde SATA (od 80 GB do 1 TB — opcjonalnie)
- SATA DVD, SATA CD-RW/DVD Combo, SATA DVD+/-RW, SATA BD Combo (tylko odtwarzanie dysków Blu-Ray), SATA Blu-ray R/W
- Jeden czytnik kart USB w technologii Bluetooth® (3,5 cala)
- zewnętrzna stacja dyskietek podłączana przez port USB

---

## Złącza

---

### Złącza zewnętrzne:

Grafika	Złącze VGA gniazdo interfejsu display port (tylko model Vostro 420)
Karta sieciowa	złącze RJ-45
USB	zgodność ze standardem USB 2.0, obsługa długotrwałego ładowania 2,0 A do zasilania zewnętrznych urządzeń USB: Vostro 420: dwa złącza wewnętrzne cztery z przodu sześć z tyłu Vostro 220: dwa złącza wewnętrzne cztery porty z przodu cztery porty z tyłu Vostro 220s: dwa złącza wewnętrzne dwa porty z przodu cztery porty z tyłu
Dźwięk	obsługa dźwięku 5.1

### Złącza na płycie systemowej

Serial ATA	Vostro 420: siedem złączy 7-stykowych Vostro 220/220s: cztery złącza 7-stykowe
wewnętrzne urządzenie USB	jedno złącze 10-stykowe (obsługuje dwa porty USB)
Wentylator procesora	jedno złącze 4-stykowe
Wentylator obudowy	jedno złącze 3-stykowe
PCI 2.3	Vostro 420: cztery złącza 124-stykowe Vostro 220/220s: dwa złącza 124-stykowe

---

## Złącza (ciąg dalszy)

---

PCI Express x1	Vostro 420: dwa złącza 36-stykowe Vostro 220/220s: jedno złącze 36-stykowe
PCI Express x16	Jedno złącze 164-stykowe
Sterowanie panelem przednim	Jedno złącze 10-stykowe
Złącza USB na panelu przednim	Vostro 420/220: dwa złącza 10-stykowe Vostro 220s: jedno złącze 10-stykowe
Gniazdo audio HDA na panelu przednim	jedno złącze 10-stykowe
Procesor	jedno złącze 775-stykowe
Pamięć	Vostro 420: cztery złącza 240-stykowe Vostro 220/220s: dwa złącza 240-stykowe
Napięcie 12V	jedno złącze 4-stykowe
Zasilanie	jedno złącze 24-stykowe

---

## Przełączniki i światła

---

Z przodu komputera:

Przycisk zasilania	przycisk
Lampka zasilania	Niebieska — przerywane niebieskie światło oznacza stan uśpienia, ciągle niebieskie światło oznacza, że komputer jest włączony.  Bursztynowa — przerywane bursztynowe światło oznacza problem z zasilaniem wykryty przez zasilacz. Lampka świecąca bursztynowym światłem ciągłym, gdy komputer nie uruchamia się, sygnalizuje, że płyta systemowa nie może rozpocząć inicjalizacji (patrz „Problemy z zasilaniem” na stronie 56).  Wyłączona — system jest w stanie hibernacji, wyłączony programowo lub sprzętowo.
Lampka aktywności napędu	Niebieska - błyskające niebieskie światło sygnalizuje, że komputer odczytuje dane z dysku twardego SATA lub dysku CD/DVD lub je zapisuje na tych dyskach.

---

## Przełączniki i światła (ciąg dalszy)

---

Z tyłu komputera:

Lampka integralności łącza (na zintegrowanej karcie sieciowej)	Lampka zielona — istnieje dobre połączenie między siecią a komputerem. Wyłączona (lampka nie świeci) — komputer nie wykrył fizycznego połączenia z siecią.
Lampka aktywności (na zintegrowanej karcie sieciowej)	przerywane żółte światło

---

## Zasilanie

---

Zasilacz prądu stałego:

Moc	Vostro 420: 350 W Vostro 220: 300 W Vostro 220s: 250 W
Maksymalne rozproszenie ciepła	zasilacz o mocy 350 W: 1194 BTU/hr zasilacz o mocy 300 W: 1023 BTU/hr zasilacz o mocy 250 W: 853 BTU/hr <b>UWAGA:</b> Rozproszenie ciepła jest obliczane na podstawie znamionowej mocy zasilania w watach.
Napięcie (proszę zapoznać się z instrukcjami dostarczonymi wraz z komputerem, w których zamieszczono ważne informacje dot. ustawień napięcia).	Vostro 420: 115/230 V (prąd zmienny), 50/60 Hz, 8 A/4 A Vostro 220: 115/230 V (prąd zmienny), 50/60 Hz, 7 A/4 A Vostro 220s: 115/230 V (prąd zmienny), 50/60 Hz, 6 A/3 A
Bateria pastylkowa	Litowa bateria pastylkowa CR2032 o napięciu 3 V

---

## Cechy fizyczne

---

Vostro 420	wysokość — 41,4 cm (16,3 cala) szerokość — 18,3 cm (7,20 cala) głębokość — 48,2 cm (19,0 cala) waga — 11 kg – 13,8 kg (24 funty – 30,4 funta)
------------	--

---

## Cechy fizyczne (ciąg dalszy)

---

Vostro 220	wysokość — 35,44 cm (13,95 cala) szerokość — 16,94 cm (6,67 cala) głębokość — 42,67 cm (16,8 cala) waga — 9,8 kg – 10,5 kg (22 funtów – 23,1 funta)
Vostro 220s	wysokość — 35,4 cm (13,9 cala) szerokość — 10 cm (3,9 cala) głębokość — 41,5 cm (16,3 cala) waga — 7,98 kg – 8,9 kg (17,6 funta – 20 funtów)

---

## Środowisko pracy

---

### Temperatura:

W trakcie pracy od 10°C do 35°C (od 50°F do 95°F)

Przechowywanie od -40°C do 65°C (od -40°F do 150°F)

Wilgotność względna 20% do 80% (bez kondensacji)

### Maksymalne drgania:

W trakcie pracy od 5 Hz do 350 Hz przy 0,0002 G<sup>2</sup>/Hz

Przechowywanie od 5 Hz do 500 Hz przy 0,001 do 0,01 G<sup>2</sup>/Hz

### Maksymalny wstrząs:

W trakcie pracy 40 G +/- 5% z czasem trwania pulsu 2 ms +/- 10%  
(ekwiwalent 20 cali/s [51 cm/s])

Przechowywanie 105 G +/- 5% z czasem trwania pulsu 2 ms +/- 10%  
(ekwiwalent 20 cali/s [127 cm/s])

### Wysokość n.p.m.:



W trakcie pracy -15,2 do 3048 m (-50 do 10 000 stóp)

Przechowywanie -15,2 do 10 668 m (-50 do 35 000 stóp)

Poziom zanieczyszczenia powietrza G2 lub niższy, wg definicji w ISA-S71.04-1985



# Rozwiązywanie problemów

-  **PRZESTROGA:** Aby zabezpieczyć się przed porażeniem prądem, zranieniem obracającymi się łopatkami wentylatora lub innymi możliwymi obrażeniami, przed zdjęciem pokrywy zawsze należy odłączać komputer od gniazda elektrycznego.
-  **PRZESTROGA:** Przed rozpoczęciem procedur opisanych w tej sekcji należy zapoznać się z instrukcjami dotyczącymi bezpieczeństwa dostarczonymi z komputerem. Więcej informacji na temat postępowania zgodnego z zasadami bezpieczeństwa można znaleźć pod adresem [www.dell.com/regulatory\\_compliance](http://www.dell.com/regulatory_compliance).

## Narzędzia

### Lampki zasilania

Dwukolorowa lampka przycisku zasilania, umieszczona z przodu komputera, świeci ciągłym światłem lub błyska, wskazując różne stany komputera:

- Jeśli lampka zasilania jest wyłączona, komputer jest wyłączony albo nie jest podłączony do źródła zasilania.
- Jeśli lampka zasilania świeci ciągłym niebieskim światłem, a komputer nie reaguje na polecenia, sprawdź, czy wyświetlacz jest podłączony i zasilany.
- Jeśli lampka zasilania świeci przerywanym niebieskim światłem, komputer jest w trybie gotowości. Aby przywrócić normalne działanie komputera, naciśnij dowolny klawisz na klawiaturze, porusz myszą lub naciśnij przycisk zasilania. Jeśli lampka zasilania świeci przerywanym pomarańczowym światłem, komputer jest zasilany, mogła wystąpić awaria albo urządzenie takie jak moduł pamięci lub karta graficzna jest nieprawidłowo zainstalowane.
- Jeśli lampka zasilania świeci ciągłym pomarańczowym światłem, mógł wystąpić problem z zasilaniem lub jedno z urządzeń wewnętrznych może być uszkodzone.

## Kody dźwiękowe

Podczas uruchamiania komputera może zostać wyemitowana seria sygnałów dźwiękowych, jeśli monitor nie może wyświetlać komunikatów o występujących błędach lub problemach. Taka seria sygnałów dźwiękowych, nazywana kodem dźwiękowym, umożliwia zidentyfikowanie problemu.

Jednym z sygnałów dźwiękowych emitowanych przez komputer jest sygnał składający się z trzech sygnałów krótkich. Ten kod dźwiękowy informuje, że w komputerze wystąpił problem z płytą główną.

Jeśli komputer wyemituje sygnały dźwiękowe podczas jego uruchamiania:

- 1 Zapisz wyemitowany kod dźwiękowy.
- 2 Uruchom program Dell Diagnostics, aby określić przyczynę problemu (zobacz „Program Dell Diagnostics” na stronie 53).

Kod (seria krótkich sygnałów)	Opis	Sugerowane rozwiązanie
1	Błąd sumy kontrolnej systemu BIOS. Możliwa awaria płyty głównej.	Skontaktuj się z firmą Dell.
2	Nie wykryto modułów pamięci.	<ol style="list-style-type: none"><li>1 Jeśli w komputerze zainstalowano dwa lub większą liczbę modułów pamięci, wymontuj te moduły, ponownie zainstaluj jeden z nich (zobacz <i>Instrukcja serwisowa</i> w witrynie <b>support.dell.com</b>) i uruchom ponownie komputer. Jeśli proces uruchamiania komputera przebiegnie normalnie, zainstaluj kolejny moduł. Powtarzaj tę procedurę aż do zidentyfikowania wadliwego modułu lub do bezbłędnego zakończenia powtórnej instalacji wszystkich modułów.</li><li>2 O ile to możliwe, zainstaluj w komputerze prawidłowo działającą pamięć tego samego typu (zobacz <i>Instrukcja serwisowa</i> w witrynie <b>support.dell.com</b>).</li><li>3 Jeśli problem nie zostanie rozwiązany, skontaktuj się z firmą Dell.</li></ol>

Kod (seria krótkich sygnałów)	Opis	Sugerowane rozwiązanie
3	Możliwa awaria płyty systemowej.	Skontaktuj się z firmą Dell.
4	Błąd zapisu lub odczytu pamięci operacyjnej (RAM).	<p><b>1</b> Upewnij się, że nie ma wymagań dotyczących umiejscowienia modułu pamięci/złącza (zobacz <i>Instrukcja serwisowa</i> w witrynie <b>support.dell.com</b>).</p> <p><b>2</b> Sprawdź, czy instalowane moduły pamięci są zgodne z komputerem (zobacz <i>Instrukcja serwisowa</i> w witrynie <b>support.dell.com</b>).</p> <p><b>3</b> Jeśli problem nie zostanie rozwiązany, skontaktuj się z firmą Dell.</p>
5	Błąd zegara czasu rzeczywistego. Możliwe wyczerpanie baterii lub awaria płyty głównej.	<p><b>1</b> Wymień baterię (zobacz <i>Instrukcja serwisowa</i> w witrynie <b>support.dell.com</b>).</p> <p><b>2</b> Jeśli problem nie zostanie rozwiązany, skontaktuj się z firmą Dell.</p>
6	Błąd podczas testowania systemu BIOS wideo.	Skontaktuj się z firmą Dell.
7	Błąd podczas testowania pamięci podręcznej CPU.	Skontaktuj się z firmą Dell.

## Komunikaty o błędach

 **PRZESTROGA:** Przed rozpoczęciem procedur opisanych w tej sekcji należy zapoznać się z instrukcjami dotyczącymi bezpieczeństwa dostarczonymi z komputerem. Więcej informacji na temat postępowania zgodnego z zasadami bezpieczeństwa można znaleźć pod adresem [www.dell.com/regulatory\\_compliance](http://www.dell.com/regulatory_compliance).

Jeśli komunikatu nie ma na liście, należy zapoznać się z dokumentacją systemu operacyjnego lub programu, który był uruchomiony w momencie wyświetlenia komunikatu.

#### **AUXILIARY DEVICE FAILURE (AWARIA URZĄDZENIA POMOCNICZEGO) —**

Panel dotykowy lub zewnętrzna mysz mogą być uszkodzone. W przypadku zewnętrznej myszy sprawdź połączenie przewodu. Włącz opcję **Pointing Device (Urządzenie wskazujące)** w programie konfiguracji systemu. Więcej informacji zamieszczono w *Instrukcji serwisowej* w witrynie **support.dell.com**. Jeśli problem nie ustąpi, skontaktuj się z firmą Dell (zobacz „Kontakt z firmą Dell” na stronie 80).

**BAD COMMAND OR FILE NAME (NIEPRAWIDŁOWA NAZWA POLECENIA LUB PLIKU) —** Upewnij się, że polecenie zostało wpisane prawidłowo, z odstępami w odpowiednich miejscach i z prawidłową nazwą ścieżki.

**CACHE DISABLED DUE TO FAILURE (PAMIĘĆ PODRĘCZNA WYŁĄCZONA Z POWODU AWARII) —** Awaria głównej pamięci podręcznej w mikroprocesorze. Skontaktuj się z firmą Dell (zobacz „Kontakt z firmą Dell” na stronie 80).

**CD DRIVE CONTROLLER FAILURE (AWARIA KONTROLERA NAPĘDU CD) —** Napęd CD nie odpowiada na polecenia otrzymywane od komputera.

**DATA ERROR (BŁĄD DANYCH) —** Dysk twardy nie może odczytać danych.

**DECREASING AVAILABLE MEMORY (ZMNIEJSZENIE ILOŚCI DOSTĘPNEJ PAMIĘCI) —** Co najmniej jeden z modułów pamięci może być uszkodzony lub nieprawidłowo zamontowany. Ponownie zainstaluj moduły pamięci i wymień je, jeśli jest to konieczne. Więcej informacji zamieszczono w *Instrukcji serwisowej* w witrynie **support.dell.com**.

**DISK C: FAILED INITIALIZATION (NIE POWIODŁA SIĘ INICJALIZACJA DYSKU C:) —** Dysk twardy nie wykonał inicjalizacji. Przeprowadź testy dysku twardego w programie Dell Diagnostics (zobacz „Program Dell Diagnostics” na stronie 53).

**DRIVE NOT READY (NAPĘD NIE JEST GOTOWY) —** Aby operacja mogła być kontynuowana, we wnęce musi znajdować się dysk twardy. Zainstaluj dysk twardy we wnęce dysku twardego. Więcej informacji zamieszczono w *Instrukcji serwisowej* w witrynie **support.dell.com**.

**ERROR READING PCMCIA CARD (BŁĄD ODCZYTU KARTY PCMCIA) —** Komputer nie rozpoznaje karty ExpressCard. Włóż kartę ponownie lub użyj innej karty. Więcej informacji zamieszczono w *Instrukcji serwisowej* w witrynie **support.dell.com**.

**EXTENDED MEMORY SIZE HAS CHANGED (ZMIENIŁ SIĘ ROZMIAR PAMIĘCI ROZSZERZONEJ)** — Ilość pamięci zapisana w pamięci trwałej (NVRAM) nie odpowiada ilości pamięci zainstalowanej w komputerze. Uruchom ponownie komputer. Jeśli błąd wystąpi ponownie, skontaktuj się z firmą Dell (zobacz „Kontakt z firmą Dell” na stronie 80).

**THE FILE BEING COPIED IS TOO LARGE FOR THE DESTINATION DRIVE (KOPIOWANY PLIK JEST ZA DUŻY DLA NAPĘDU DOCELOWEGO)** —

Kopiowany plik jest zbyt duży, aby zmieścić się na dysku, lub dysk jest zapełniony. Spróbuj skopiować plik na inny dysk lub użyj dysku o większej pojemności.

**A FILENAME CANNOT CONTAIN ANY OF THE FOLLOWING CHARACTERS (NAZWA PLIKU NIE MOŻE ZAWIERAĆ ŻADNEGO Z NASTĘPUJĄCYCH ZNAKÓW): \ / : \* ? “ < > |** — Nie używaj tych znaków w nazwach plików.

**GATE A20 FAILURE (BŁĄD BRAMY A20)** — Możliwe, że moduł pamięci nie jest prawidłowo osadzony w gnieździe. Ponownie zainstaluj moduły pamięci i wymień je, jeśli jest to konieczne. Więcej informacji zamieszczono w *Instrukcji serwisowej* w witrynie **support.dell.com**.

**GENERAL FAILURE (BŁĄD OGÓLNY)** — System operacyjny nie może wykonać polecenia. Temu komunikatowi zazwyczaj towarzyszą szczegółowe informacje — np. *Printer out of paper* (W drukarce zabrakło papieru). Należy podjąć odpowiednie działanie.

**HARD-DISK DRIVE CONFIGURATION ERROR (BŁĄD KONFIGURACJI DYSKU TWARDEGO)** — Komputer nie rozpoznaje typu napędu. Wyłącz komputer, wymontuj dysk twardy (zobacz *Instrukcja serwisowa* w witrynie **support.dell.com**) i uruchom komputer z dysku CD. Następnie wyłącz komputer, zainstaluj dysk twardy i ponownie uruchom komputer. Przeprowadź testy dysku twardego w programie Dell Diagnostics (zobacz „Program Dell Diagnostics” na stronie 53).

**HARD-DISK DRIVE CONTROLLER FAILURE 0 (AWARIA 0 KONTROLERA DYSKU TWARDEGO)** — Dysk twardy nie odpowiada na polecenia otrzymywane z komputera. Wyłącz komputer, wymontuj dysk twardy (zobacz *Instrukcja serwisowa* w witrynie **support.dell.com**), a następnie uruchom komputer z dysku CD. Następnie wyłącz komputer, zainstaluj dysk twardy i ponownie uruchom komputer. Jeżeli problem nadal będzie występował, użyj innego napędu. Przeprowadź testy dysku twardego w programie Dell Diagnostics (zobacz „Program Dell Diagnostics” na stronie 53).

**HARD-DISK DRIVE FAILURE (AWARIA DYSKU TWARDEGO)** — Dysk twardy nie odpowiada na polecenia otrzymywane z komputera. Wyłącz komputer, wymontuj dysk twardy (zobacz *Instrukcja serwisowa* w witrynie [support.dell.com](http://support.dell.com)) i uruchom komputer z dysku CD. Następnie wyłącz komputer, zainstaluj dysk twardy i ponownie uruchom komputer. Jeżeli problem nadal będzie występował, użyj innego napędu. Przeprowadź testy dysku twardego w programie Dell Diagnostics (zobacz „Program Dell Diagnostics” na stronie 53).

**HARD-DISK DRIVE READ FAILURE (BŁĄD ODCZYTU DYSKU TWARDEGO)** — Dysk twardy może być uszkodzony. Wyłącz komputer, wymontuj dysk twardy (zobacz **Instrukcja serwisowa** w witrynie [support.dell.com](http://support.dell.com)), a następnie uruchom komputer z dysku CD. Następnie wyłącz komputer, zainstaluj dysk twardy i ponownie uruchom komputer. Jeżeli problem nadal będzie występował, użyj innego napędu. Przeprowadź testy dysku twardego w programie Dell Diagnostics (zobacz „Program Dell Diagnostics” na stronie 53).

**INSERT BOOTABLE MEDIA (WŁÓŻ NOŚNIK STARTOWY)** — Próbowano uruchomić system operacyjny z nośnika, na przykład z dyskietki lub z dysku CD, który nie jest nośnikiem startowym. Włóż nośnik startowy.

**INVALID CONFIGURATION INFORMATION-PLEASE RUN SYSTEM SETUP PROGRAM (NIEPRAWIDŁOWE INFORMACJE O KONFIGURACJI; URUCHOM PROGRAM KONFIGURACJI SYSTEMU)** — Informacje o konfiguracji systemu mogą nie odpowiadać konfiguracji sprzętu. Komunikat ten może zostać wyświetlony po zainstalowaniu modułu pamięci. Popraw odpowiednie ustawienia opcji w programie konfiguracji systemu. Więcej informacji zamieszczono w *Instrukcji serwisowej* w witrynie [support.dell.com](http://support.dell.com).

**KEYBOARD CLOCK LINE FAILURE (AWARIA LINII ZEGAROWEJ KLAWIATURY)** — W przypadku korzystania z klawiatury zewnętrznej sprawdź podłączenie kabla. Przeprowadź test kontrolera klawiatury w programie Dell Diagnostics (zobacz „Program Dell Diagnostics” na stronie 53).

**KEYBOARD CONTROLLER FAILURE (AWARIA KONTROLERA KLAWIATURY)** — W przypadku korzystania z klawiatury zewnętrznej sprawdź podłączenie kabla. Ponownie uruchom komputer, nie dotykając klawiatury ani myszy podczas uruchamiania. Przeprowadź test kontrolera klawiatury w programie Dell Diagnostics (zobacz „Program Dell Diagnostics” na stronie 53).

**KEYBOARD DATA LINE FAILURE (AWARIA LINII DANYCH KLAWIATURY)** — W przypadku korzystania z klawiatury zewnętrznej sprawdź podłączenie kabla. Przeprowadź test kontrolera klawiatury w programie Dell Diagnostics (zobacz „Program Dell Diagnostics” na stronie 53).

**KEYBOARD STUCK KEY FAILURE (ZACIĘCIE KLAWISZA NA KLAWIATURZE)** — W przypadku korzystania z klawiatury zewnętrznej lub klawiatury numerycznej sprawdź podłączenie kabla. Ponownie uruchom komputer, nie dotykając klawiatury ani klawiszy podczas uruchamiania. Przeprowadź test klawiszy w programie Dell Diagnostics (zobacz „Program Dell Diagnostics” na stronie 53).

**LICENSED CONTENT IS NOT ACCESSIBLE IN MEDIADIRECT (FUNKCJA MEDIADIRECT NIE MOŻE UZYSKAĆ DOSTĘPU DO ZAWARTOŚCI LICENCJONOWANEJ)** — Program Dell™ MediaDirect™ nie może zweryfikować ograniczeń dostępu Digital Rights Management (DRM) dla pliku i nie może odtworzyć pliku (zobacz „Program Dell Diagnostics” na stronie 53).

**MEMORY ADDRESS LINE FAILURE AT ADDRESS, READ VALUE EXPECTING VALUE (BŁĄD LINII ADRESU PAMIĘCI W ADRESIE, FUNKCJA ODCZYTU WARTOŚCI OCZEKUJE WARTOŚCI)** — Moduł pamięci może być uszkodzony lub nieprawidłowo osadzony w gnieździe. Ponownie zainstaluj moduły pamięci i wymień je, jeśli jest to konieczne. Więcej informacji zamieszczono w *Instrukcji serwisowej* w witrynie **support.dell.com**.

**MEMORY ALLOCATION ERROR (BŁĄD PRZYDZIELANIA PAMIĘCI)** — Między wykorzystywanym oprogramowaniem a systemem operacyjnym lub innym programem albo narzędziem zachodzi konflikt. Wyłącz komputer, odczekaj 30 sekund, a następnie ponownie uruchom komputer. Spróbuj ponownie uruchomić program. Jeśli ponownie wystąpi komunikat o błędzie, zapoznaj się z dokumentacją oprogramowania.

**MEMORY DATA LINE FAILURE AT ADDRESS, READ VALUE EXPECTING VALUE (BŁĄD W LINII DANYCH PAMIĘCI W ADRESIE, FUNKCJA ODCZYTU WARTOŚCI OCZEKUJE WARTOŚCI)** — Moduł pamięci może być uszkodzony lub nieprawidłowo osadzony w gnieździe. Ponownie zainstaluj moduły pamięci i wymień je, jeśli jest to konieczne. Więcej informacji zamieszczono w *Instrukcji serwisowej* w witrynie **support.dell.com**.

**MEMORY DOUBLE WORD LOGIC FAILURE AT ADDRESS, READ VALUE EXPECTING VALUE (BŁĄD LOGICZNY PODWÓJNEGO SŁOWA W ADRESIE, FUNKCJA ODCZYTU WARTOŚCI OCZEKUJE WARTOŚCI)** — Moduł pamięci może być uszkodzony lub nieprawidłowo osadzony w gnieździe. Ponownie zainstaluj moduły pamięci i wymień je, jeśli jest to konieczne. Więcej informacji zamieszczono w *Instrukcji serwisowej* w witrynie **support.dell.com**.

**MEMORY ODD/EVEN WORD LOGIC FAILURE AT ADDRESS, READ VALUE EXPECTING VALUE (BŁĄD LOGICZNY PARZYSTOŚCI W ADRESIE, FUNKCJA ODCZYTU WARTOŚCI OCZEKUJE WARTOŚCI)** — Moduł pamięci może być uszkodzony lub nieprawidłowo osadzony w gnieździe. Ponownie zainstaluj moduły pamięci i wymień je, jeśli jest to konieczne. Więcej informacji zamieszczono w *Instrukcji serwisowej* w witrynie **support.dell.com**.

**MEMORY WRITE/READ FAILURE AT ADDRESS, READ VALUE EXPECTING VALUE (BŁĄD ZAPISU/ODCZYTU PAMIĘCI W ADRESIE, FUNKCJA ODCZYTU WARTOŚCI OCZEKUJE WARTOŚCI)** — Moduł pamięci może być uszkodzony lub nieprawidłowo osadzony w gnieździe. Ponownie zainstaluj moduły pamięci i wymień je, jeśli jest to konieczne. Więcej informacji zamieszczono w *Instrukcji serwisowej* w witrynie **support.dell.com**.

**NO BOOT DEVICE AVAILABLE (BRAK DOSTĘPNEGO URZĄDZENIA STARTOWEGO)** — Komputer nie może znaleźć dysku twardego. Jeżeli urządzeniem startowym jest dysk twardy, to upewnij się, że napęd jest zainstalowany, właściwie zamontowany i znajduje się na nim partycja startowa.

**NO BOOT SECTOR ON HARD DRIVE (BRAK SEKTORA STARTOWEGO NA DYSKU TWARDYM)** — System operacyjny może być uszkodzony. Skontaktuj się z firmą Dell (zobacz „Kontakt z firmą Dell” na stronie 80).

**NO TIMER TICK INTERRUPT (BRAK PRZERWANIA TAKTU ZEGARA)** — Jeden z układów na płycie systemowej może działać nieprawidłowo. Przeprowadź testy dysku twardego w programie Dell Diagnostics (zobacz „Program Dell Diagnostics” na stronie 53).

**NOT ENOUGH MEMORY OR RESOURCES. EXIT SOME PROGRAMS AND TRY AGAIN (BRAK WYSTARCZAJĄCEJ ILOŚCI PAMIĘCI LUB ZASOBÓW. ZAKOŃCZ NIEKTÓRE PROGRAMY I SPRÓBUJ PONOWNIE)** —

Uruchomiono zbyt wiele programów. Zamknij wszystkie okna i otwórz program, którego chcesz używać.



**OPERATING SYSTEM NOT FOUND (NIE ODNALEZIONO SYSTEMU OPERACYJNEGO)** — Zainstaluj ponownie dysk twardy (zobacz **Instrukcja serwisowa** w witrynie support.dell.com). Jeśli problem nadal będzie występował, skontaktuj się z firmą Dell (zobacz „Kontakt z firmą Dell” na stronie 80).

**OPTIONAL ROM BAD CHECKSUM (NIEPRAWIDŁOWA SUMA KONTROLNA OPCJONALNEJ PAMIĘCI ROM)** — Prawdopodobna usterka opcjonalnej pamięci ROM. Skontaktuj się z firmą Dell (zobacz „Kontakt z firmą Dell” na stronie 80).

**A REQUIRED .DLL FILE WAS NOT FOUND (NIE ODNALEZIONO WYMAGANEGO PLIKU DLL)** — W programie, który próbujesz uruchomić, brakuje istotnego pliku. Usuń program, a następnie zainstaluj go ponownie.

*Microsoft® Windows Vista®:*

- 1 Kliknij opcje systemu Windows Vista: Start (Start)  → Control Panel (Panel sterowania) → Programs (Programy) → Programs and Features (Programy i funkcje)
- 2 Wybierz program, który chcesz usunąć.
- 3 Kliknij przycisk **Uninstall (Odinstaluj)**.
- 4 Instrukcja dotycząca instalacji znajduje się w dokumentacji programu.

*Microsoft Windows® XP:*

- 1 Kliknij Start → Control Panel (Panel sterowania) → Add or Remove Programs (Dodaj lub usuń programy) → Programs and Features (Programy i funkcje).
- 2 Wybierz program, który chcesz usunąć.
- 3 Kliknij przycisk **Uninstall (Odinstaluj)**.
- 4 Instrukcja dotycząca instalacji znajduje się w dokumentacji programu.

**SECTOR NOT FOUND (NIE ODNALEZIONO SEKTORA)** — System operacyjny nie może znaleźć sektora na dysku twardym. Na dysku twardym może występować nieprawidłowy sektor lub tablica alokacji plików (FAT) może być uszkodzona. Uruchom narzędzie wykrywania błędów systemu Windows w celu sprawdzenia struktury plików na dysku twardym. Aby uzyskać instrukcje, skorzystaj z funkcji Pomoc i obsługa techniczna systemu Windows. W tym celu wybierz opcje Start → Help and Support (Pomoc i obsługa techniczna). Jeśli istnieje wiele wadliwych sektorów, wykonaj kopię zapasową danych (o ile to możliwe), a następnie ponownie sformatuj dysk twardy.

**SEEK ERROR (BŁĄD WYSZUKIWANIA)** — System operacyjny nie może znaleźć specyficznej ścieżki na dysku twardym.

**SHUTDOWN FAILURE (BŁĄD PODCZAS WYŁĄCZANIA SYSTEMU)** — Jeden z układów na płycie systemowej może działać nieprawidłowo. Przeprowadź testy dysku twardego w programie Dell Diagnostics (zobacz „Program Dell Diagnostics” na stronie 53).

**TIME-OF-DAY CLOCK LOST POWER (UTRATA ZASILANIA ZEGARA)** — Konfiguracja systemu jest nieprawidłowa. Podłącz komputer do gniazdka elektrycznego w celu naładowania akumulatora. Jeśli problem nie ustąpi, spróbuj odzyskać dane, otwierając program konfiguracji systemu i natychmiast go zamykając (zobacz podręcznik *Instrukcja serwisowa* w witrynie **support.dell.com**). Jeśli komunikat pojawi się ponownie, skontaktuj się z firmą Dell (zobacz „Kontakt z firmą Dell” na stronie 80).

**TIME-OF-DAY CLOCK STOPPED (ZEGAR NIE DZIAŁA)** — Zapasowy akumulator podtrzymujący ustawienia konfiguracji systemu może wymagać ponownego naładowania. Podłącz komputer do gniazdka elektrycznego w celu naładowania akumulatora. Jeśli problem nie ustąpi, skontaktuj się z firmą Dell (zobacz „Kontakt z firmą Dell” na stronie 80).

**TIME-OF-DAY NOT SET-PLEASE RUN THE SYSTEM SETUP PROGRAM (NIE USTAWIONO GODZINY — URUCHOM PROGRAM KONFIGURACJI SYSTEMU)** — Godzina lub data ustawione w programie konfiguracyjnym systemu są inne niż wskazywane przez zegar systemowy. Popraw ustawienia opcji **daty (Date)** i **godziny (Time)**. Więcej informacji zamieszczono w *Instrukcji serwisowej* w witrynie **support.dell.com**.

**TIMER CHIP COUNTER 2 FAILED (AWARIA UKŁADU LICZNIKA ZEGARA 2)** — Jeden z układów na płycie systemowej może działać nieprawidłowo. Przeprowadź testy dysku twardego w programie Dell Diagnostics (zobacz „Program Dell Diagnostics” na stronie 53).

**UNEXPECTED INTERRUPT IN PROTECTED MODE (NIEOCZEKIWANE PRZERWANIE W TRYBIE CHRONIONYM)** — Kontroler klawiatury może działać nieprawidłowo albo moduł pamięci może być nieprawidłowo osadzony w gnieździe. Przeprowadź testy pamięci systemowej i kontrolera klawiatury w programie Dell Diagnostics (zobacz „Program Dell Diagnostics” na stronie 53).

**X:\ IS NOT ACCESSIBLE. THE DEVICE IS NOT READY (NAPĘD [LITERA]:\ JEST NIEDOSTĘPNY. URZĄDZENIE NIE JEST GOTOWE)** — Włóż dysk do napędu i spróbuj ponownie.

**WARNING: BATTERY IS CRITICALLY LOW (OSTRZEŻENIE: KRYTYCZNIE NISKI POZIOM NAŁADOWANIA AKUMULATORA)** — Kończy się energia w akumulatorze. Wymień akumulator lub podłącz komputer do gniazdka elektrycznego; w przeciwnym razie przełącz komputer na tryb gotowości lub wyłącz go.

## Komunikaty systemowe



**UWAGA:** Jeśli wyświetlonego komunikatu nie ma w poniższej tabeli, zapoznaj się z dokumentacją systemu operacyjnego lub programu, który był uruchomiony w chwili pojawienia się komunikatu.

**ALERT! PREVIOUS ATTEMPTS AT BOOTING THIS SYSTEM HAVE FAILED AT CHECKPOINT [NNNN]. (WCZEŚNIEJSZE PRÓBY PODCZAS URUCHAMIANIA TEGO SYSTEMU ZAKOŃCZYŁY SIĘ NIEPOWODZENIEM W PUNKCIE KONTROLNYM [NNNN]). FOR HELP IN RESOLVING THIS PROBLEM, PLEASE NOTE THIS CHECKPOINT AND CONTACT DELL TECHNICAL SUPPORT (POPREDNIE PRÓBY URUCHOMIENIA SYSTEMU NIE POWIÓDŁY SIĘ W PUNKCIE KONTROLNYM [NNNN]). ABY UŁATWIĆ ROZWIĄZANIE PROBLEMU, ZANOTUJ TEN PUNKT KONTROLNY I ZWRÓĆ SIĘ DO POMOCY TECHNICZNEJ FIRMY DELL)** — Trzy razy z rzędu nie powiódł się rozruch komputera z powodu tego samego błędu (aby uzyskać pomoc, zobacz „Kontakt z firmą Dell” na stronie 80).

**CMOS CHECKSUM ERROR (BŁĄD SUMY KONTROLNEJ SYSTEMU CMOS)** — Możliwa awaria płyty systemowej lub niski poziom naładowania baterii zegara RTC. Zainstaluj akumulator. Aby uzyskać pomoc, zobacz *Instrukcję serwisową* w witrynie [support.dell.com](http://support.dell.com) lub zobacz „Kontakt z firmą Dell” na stronie 80.

**CPU FAN FAILURE (AWARIA WENTYLATORA PROCESORA CPU)** — Wystąpiła awaria wentylatora procesora CPU. Wymień wentylator procesora. Zobacz *Instrukcję serwisową* w witrynie [support.dell.com](http://support.dell.com).

**HARD-DISK DRIVE FAILURE (AWARIA DYSKU TWARDEGO)** — Możliwa awaria dysku twardego podczas testu POST. Sprawdź kable, wymień dyski twarde lub zobacz „Kontakt z firmą Dell” na stronie 80 w celu uzyskania pomocy.

**HARD-DISK DRIVE READ FAILURE (BŁĄD ODCZYTU DYSKU TWARDEGO)** — Możliwa awaria dysku twardego podczas testu startowego (aby uzyskać pomoc, zobacz „Kontakt z firmą Dell” na stronie 80).

**KEYBOARD FAILURE (AWARIA KLAWIATURY)** — Awaria klawiatury lub kabel klawiatury jest obluzowany.

**NO BOOT DEVICE AVAILABLE (BRAK DOSTĘPNEGO URZĄDZENIA STARTOWEGO)** — Brak partycji rozruchowej na dysku twardym, kabel dysku twardego jest obluzowany lub nie istnieje urządzenie startowe.

- Jeśli urządzeniem startowym jest dysk twardy, sprawdź, czy kable są podłączone, a napęd jest właściwie zamontowany i podzielony na partycje jako urządzenie startowe.
- Uruchom program konfiguracji systemu i upewnij się, że informacje dotyczące sekwencji ładowania są prawidłowe (zobacz *Instrukcja serwisowa* w witrynie [support.dell.com](http://support.dell.com)).

**NO TIMER TICK INTERRUPT (BRAK PRZERWANIA TAKTU ZEGARA)** —

Mogło dojść do uszkodzenia układu na płycie systemowej lub uszkodzenia całej płyty (aby uzyskać pomoc, zobacz „Kontakt z firmą Dell” na stronie 80).

**USB OVER CURRENT ERROR (BŁĄD ZASILANIA URZĄDZENIA USB)** —

Odłącz urządzenie USB. Użyj zewnętrznego źródła zasilania dla urządzenia USB.

**NOTICE – HARD DRIVE SELF MONITORING SYSTEM HAS REPORTED THAT A PARAMETER HAS EXCEEDED ITS NORMAL OPERATING RANGE. (OSTRZEŻENIE — SYSTEM MONITOROWANIA DYSKU TWARDEGO ZGŁASZA, ŻE JEDEN Z PARAMETRÓW PRZEKROCZYŁ NORMALNY ZAKRES OPERACYJNY.) FIRMA DELL ZALECA REGULARNE WYKONYWANIE KOPII ZAPASOWYCH DANYCH. PRZEKROCZENIE NORMALNEGO ZAKRESU OPERACYJNEGO PARAMETRU MOŻE NIEKIEDY OZNACZAĆ POTENCJALNY PROBLEM Z DYSKIEM TWARDEM.** — Błąd zgłaszany przez system S.M.A.R.T; możliwa awaria dysku twardego. Tę funkcję można włączać i wyłączać w konfiguracji systemu BIOS.

## **Rozwiązywanie problemów z oprogramowaniem i sprzętem**

Jeśli urządzenie nie zostało wykryte podczas instalacji systemu operacyjnego lub zostało wykryte, ale jest nieprawidłowo skonfigurowane, do wyeliminowania niezgodności można użyć narzędzia do rozwiązywania problemów ze sprzętem (programu Hardware Troubleshooter).

Aby uruchomić narzędzie do rozwiązywania problemów ze sprzętem (program Hardware Troubleshooter):

*Windows Vista:*

- 1 Kliknij przycisk Start systemu Windows Vista , a następnie kliknij polecenie **Help and Support (Pomoc i obsługa techniczna)**.
- 2 W polu wyszukiwania wpisz wyrażenie `hardware troubleshooter` (narzędzie do rozwiązywania problemów ze sprzętem) i naciśnij klawisz <Enter>, aby rozpocząć wyszukiwanie.
- 3 Z listy wyników wyszukiwania wybierz opcję, która najlepiej opisuje problem, i wykonaj pozostałe czynności rozwiązywania problemu.

*Windows XP:*

- 1 Kliknij **Start** → **Help and Support (Pomoc i obsługa techniczna)**.
- 2 W polu wyszukiwania wpisz wyrażenie `hardware troubleshooter` (narzędzie do rozwiązywania problemów ze sprzętem) i naciśnij klawisz <Enter>, aby rozpocząć wyszukiwanie.
- 3 W polu **Fix a Problem (Rozwiąż problem)** kliknij opcję **Hardware Troubleshooter (Narzędzie do rozwiązywania problemów ze sprzętem)**.
- 4 Z listy **Hardware Troubleshooter (Narzędzie do rozwiązywania problemów ze sprzętem)** wybierz opcję, która najlepiej pasuje do problemu, i kliknij przycisk **Next (Dalej)**, aby wykonać pozostałe czynności niezbędne do rozwiązania problemu.

## Program Dell Diagnostics

 **PRZESTROGA:** Przed rozpoczęciem procedur opisanych w tej sekcji należy zapoznać się z instrukcjami dotyczącymi bezpieczeństwa dostarczonymi z komputerem. Więcej informacji na temat postępowania zgodnego z zasadami bezpieczeństwa można znaleźć pod adresem [www.dell.com/regulatory\\_compliance](http://www.dell.com/regulatory_compliance).

### Kiedy należy używać programu Dell Diagnostics

W razie wystąpienia problemów z komputerem przed zasięgnięciem pomocy w firmie Dell wykonaj testy opisane w części Blokowanie się komputera i problemy z oprogramowaniem (zobacz „Blokowanie się komputera i problemy z oprogramowaniem” na stronie 58) i uruchom program Dell Diagnostics.

Zaleca się wydrukowanie tych procedur przed przystąpieniem do diagnostyki.

 **OSTRZEŻENIE:** Program Dell Diagnostics działa tylko na komputerach firmy Dell.

 **UWAGA:** Nośnik *Drivers and Utilities* (Sterowniki i programy narzędziowe) firmy Dell jest opcjonalny i mógł nie zostać dostarczony z komputerem.

Zapoznaj się z *Instrukcją serwisową* w witrynie **support.dell.com**, w której zamieszczono informacje na temat konfiguracji komputera oraz upewnij się, że urządzenie, które chcesz testować, jest wykrywane w programie konfiguracji systemu oraz że jest aktywne.

Program Dell Diagnostics można uruchomić z dysku twardego lub z nośnika *Drivers and Utilities* (Sterowniki i programy narzędziowe) firmy Dell.

### Uruchamianie programu Dell Diagnostics z dysku twardego

 **UWAGA:** Jeśli komputer nie wyświetla obrazu, zobacz „Kontakt z firmą Dell” na stronie 80.

- 1 Sprawdź, czy komputer jest podłączony do sprawnego gniazdka elektrycznego.
- 2 Włącz lub uruchom ponownie komputer.
- 3 Natychmiast po pojawieniu się logo firmy DELL™ naciśnij klawisz <F12>. Wybierz opcję **Diagnosics** (Diagnostyka) z menu uruchamiania i naciśnij klawisz <Enter>.

 **UWAGA:** W przypadku zbyt długiego oczekiwania i pojawienia się logo systemu operacyjnego należy zaczekać na wyświetlenie pulpitu systemu Microsoft® Windows®, a następnie wyłączyć komputer i spróbować ponownie.

 **UWAGA:** Jeśli zostanie wyświetlony komunikat informujący, że nie znaleziono partycji narzędzi diagnostycznych, uruchom program Dell Diagnostics z nośnika *Drivers and Utilities*.

- 4 Naciśnij dowolny klawisz, aby uruchomić program Dell Diagnostics z partycji narzędzia diagnostycznego na dysku twardym, i wykonuj wyświetlane instrukcje.

### Uruchamianie programu Dell Diagnostics z opcjonalnego nośnika *Drivers and Utilities*

- 1 Włóż nośnik *Drivers and Utilities* (Sterowniki i programy narzędziowe) do napędu.

- 2 Zamknij system operacyjny i uruchom ponownie komputer.

Po wyświetleniu logo firmy Dell naciśnij niezwłocznie klawisz <F12>.



**UWAGA:** W przypadku zbyt długiego oczekiwania i pojawienia się logo systemu operacyjnego należy poczekać na wyświetlenie pulpitu systemu Microsoft® Windows®, a następnie wyłączyć komputer i spróbować ponownie.



**UWAGA:** Kolejne kroki procedury zmieniają sekwencję rozruchową tylko na jeden raz. Przy następnym uruchomieniu komputer wykona sekwencję ładowania zgodnie z urządzeniami podanymi w programie konfiguracji systemu.

- 3 Po wyświetleniu listy urządzeń startowych zaznacz opcję **CD/DVD/CD-RW Drive (Napęd CD/DVD/CD-RW)** i naciśnij klawisz <Enter>.
- 4 Z wyświetlonego menu wybierz opcję **Boot from CD-ROM (Uruchom z dysku CD-ROM)** i naciśnij klawisz <Enter>.
- 5 Wpisz 1, aby włączyć menu dysku CD, i naciśnij klawisz <Enter>, aby kontynuować.
- 6 Wybierz opcję **Uruchom 32-bitową wersję programu Dell Diagnostic** z listy numerowanej. Jeśli pojawi się kilka wersji, wybierz wersję odpowiadającą danemu komputerowi.
- 7 Po wyświetleniu **Main Menu (Menu głównego)** programu Dell Diagnostics wybierz test, który chcesz przeprowadzić, i wykonaj polecenia wyświetlane na ekranie.

## Wskazówki dotyczące rozwiązywania problemów

Podczas rozwiązywania problemów z komputerem należy postępować zgodnie z następującymi wskazówkami:

- Jeśli przed wystąpieniem problemu odinstalowano lub zainstalowano element, należy zapoznać się z instrukcjami instalacji i upewnić się, że element jest prawidłowo zainstalowany (zobacz *Instrukcja serwisowa* w witrynie [support.dell.com](http://support.dell.com)).
- Jeśli nie działa jedno z urządzeń peryferyjnych, sprawdź, czy jest prawidłowo podłączone.

- Jeśli na ekranie został wyświetlony komunikat o błędzie, zapisz dokładnie jego treść. Komunikat może pomóc personelowi pomocy technicznej w określeniu przyczyny problemu i rozwiązaniu go.
- Jeśli w jednym z programów został wyświetlony komunikat o błędzie, zapoznaj się z dokumentacją danego programu.



**UWAGA:** Procedury opisane w niniejszym dokumencie zostały opracowane dla domyślnego widoku systemu Windows i mogą nie mieć zastosowania, jeśli na komputerze Dell włączono widok klasyczny systemu Windows.

## Problemy z zasilaniem



**PRZESTROGA:** Przed rozpoczęciem procedur opisanych w tej sekcji należy zapoznać się z instrukcjami dotyczącymi bezpieczeństwa dostarczonymi z komputerem. Więcej informacji na temat postępowania zgodnego z zasadami bezpieczeństwa można znaleźć pod adresem [www.dell.com/regulatory\\_compliance](http://www.dell.com/regulatory_compliance).

**JEŚLI LAMPKA ZASILANIA NIE ŚWIECI** — Komputer jest wyłączony lub nie jest podłączony do źródła zasilania.

- Popraw osadzenie kabla zasilania w złączu zasilania z tyłu komputera oraz w gniazdku elektrycznym.
- Sprawdź, czy można włączyć komputer bez pośrednictwa listew zasilania, przedłużaczy i wszelkich urządzeń zabezpieczających.
- Jeśli używasz listwy zasilania, upewnij się, że jest podłączona do gniazdka elektrycznego i włączona.
- Upewnij się, że gniazdko zasilania jest sprawne, sprawdzając je za pomocą innego urządzenia, na przykład lampy.
- Sprawdź, czy główny kabel zasilania i kabel panelu przedniego są prawidłowo osadzone w gnieździe płyty systemowej (zobacz *Instrukcja serwisowa* w witrynie [support.dell.com](http://support.dell.com)).

**JEŚLI LAMPKA ZASILANIA ŚWIECI NA NIEBIESKO, A KOMPUTER NIE REAGUJE** —

- Sprawdź, czy monitor jest podłączony i włączony.
- Jeśli monitor jest podłączony i włączony, zobacz „Kody dźwiękowe” na stronie 42.



**JEŚLI LAMPKA ZASILANIA MIGA NA NIEBIESKO** — Komputer znajduje się w trybie gotowości. Aby przywrócić normalne działanie komputera, naciśnij dowolny klawisz na klawiaturze, porusz myszą lub naciśnij przycisk zasilania.

**JEŚLI LAMPKA ZASILANIA MIGA NA BURSZTYNOWO** — Komputer jest zasilany; jedno z urządzeń może funkcjonować nieprawidłowo lub być nieprawidłowo zainstalowane.

- Wymontuj, a następnie ponownie zainstaluj wszystkie moduły pamięci (zobacz *Instrukcja serwisowa* w witrynie **support.dell.com**).
- Wymontuj, a następnie ponownie zainstaluj wszystkie karty rozszerzeń, w tym karty graficzne (zobacz *Instrukcja serwisowa* w witrynie **support.dell.com**).

**JEŚLI LAMPKA ZASILANIA ŚWIECI CIĄGŁYM POMARAŃCZOWYM ŚWIATŁEM** — Wystąpił problem z zasilaniem; jedno z urządzeń może działać nieprawidłowo lub być niepoprawnie zainstalowane.

- Upewnij się, że kabel zasilania procesora jest prawidłowo podłączony do złącza zasilania na płycie systemowej (zobacz *Instrukcja serwisowa* w witrynie **support.dell.com**).
- Sprawdź, czy główny kabel zasilania i kabel panelu przedniego są prawidłowo osadzone w gnieździe płyty systemowej (zobacz *Instrukcja serwisowa* w witrynie **support.dell.com**).

**WYELIMINUJ ŹRÓDŁA ZAKŁÓCEŃ** — Możliwe przyczyny zakłóceń są następujące:

- Przedłużacze zasilania, klawiatury i myszy
- Zbyt duża liczba urządzeń podłączonych do tej samej listwy zasilania
- Wiele listew zasilania podłączonych do tego samego gniazdka elektrycznego

## Problemy z pamięcią



**PRZESTROGA:** Przed rozpoczęciem procedur opisanych w tej sekcji należy zapoznać się z instrukcjami dotyczącymi bezpieczeństwa dostarczonymi z komputerem. Więcej informacji na temat postępowania zgodnego z zasadami bezpieczeństwa można znaleźć pod adresem [www.dell.com/regulatory\\_compliance](http://www.dell.com/regulatory_compliance).

## JEŚLI ZOSTAŁ WYŚWIETLONY KOMUNIKAT O NIEWYSTARCZAJĄCEJ ILOŚCI PAMIĘCI —

- Zapisz i zamknij wszystkie otwarte pliki i zakończ działanie wszystkich otwartych programów, których nie używasz, aby sprawdzić, czy spowoduje to rozwiązanie problemu.
- Informacje na temat minimalnych wymagań dotyczących pamięci można znaleźć w dokumentacji dostarczonej z oprogramowaniem. W razie potrzeby zainstaluj dodatkowe moduły pamięci (zobacz *Instrukcja serwisowa* w witrynie **support.dell.com**).
- Wymontuj moduły pamięci i zainstaluj je ponownie (zobacz *Instrukcja serwisowa* w witrynie **support.dell.com**), aby mieć pewność, że komputer prawidłowo komunikuje się z pamięcią.
- Uruchom program Dell Diagnostics (zobacz „Program Dell Diagnostics” na stronie 53).

## JEŚLI WYSTĘPUJĄ INNE PROBLEMY Z PAMIĘCIĄ —

- Wymontuj moduły pamięci i zainstaluj je ponownie (zobacz *Instrukcja serwisowa* w witrynie **support.dell.com**), aby mieć pewność, że komputer prawidłowo komunikuje się z pamięcią.
- Sprawdź, czy moduły pamięci zostały zainstalowane zgodnie z instrukcjami montażu (zobacz *Instrukcja serwisowa* w witrynie **support.dell.com**).
- Upewnij się, że komputer obsługuje zainstalowane moduły pamięci. Aby uzyskać więcej informacji o typach pamięci obsługiwanych przez komputer, zobacz „Pamięć” na stronie 33.
- Uruchom program Dell Diagnostics (zobacz „Program Dell Diagnostics” na stronie 53).

## Blokowanie się komputera i problemy z oprogramowaniem



**PRZESTROGA:** Przed rozpoczęciem procedur opisanych w tej sekcji należy zapoznać się z instrukcjami dotyczącymi bezpieczeństwa dostarczonymi z komputerem. Więcej informacji na temat postępowania zgodnego z zasadami bezpieczeństwa można znaleźć pod adresem [www.dell.com/regulatory\\_compliance](http://www.dell.com/regulatory_compliance).

## Nie można uruchomić komputera

**SPRAWD , CZY KABEL ZASILANIA JEST PRAWIDŁOWO PODŁĄCZONY DO KOMPUTERA I DO GNIAZDKA ZASILANIA.**

## Komputer nie reaguje na polecenia



**OSTRZEŻENIE:** Jeśli nie można zamknąć systemu operacyjnego, może nastąpić utrata danych.

**WYŁĄCZ KOMPUTER** — Jeśli komputer nie reaguje na naciśnięcia klawiszy ani na ruch myszy, naciśnij i przytrzymaj przycisk zasilania przez przynajmniej 8 – 10 sekund, aż komputer wyłączy się, a następnie uruchom go ponownie.

## Program nie reaguje na polecenia

**ZAKOŃCZ DZIAŁANIE PROGRAMU** —

- 1 Naciśnij jednocześnie klawisze <Ctrl><Shift><Esc>, aby otworzyć okno Menedżer zadań, a następnie kliknij kartę **Applications (Aplikacje)**.
- 2 Kliknij program, który przestał reagować na polecenia, a następnie kliknij opcję **End Task (Zakończ zadanie)**.

## Powtarzające się awarie programu



**UWAGA:** W dokumentacji programu, na dyskietce albo dysku CD lub DVD jest zwykle dołączana instrukcja instalacji.

**SPRAWDŹ DOKUMENTACJĘ PROGRAMU** — W razie potrzeby odinstaluj program i zainstaluj go ponownie.

## Program jest przeznaczony dla wcześniejszej wersji systemu operacyjnego Microsoft® Windows®

**URUCHOM KREATORA ZGODNOŚCI PROGRAMÓW** —

*Windows Vista:*

Kreator zgodności programów konfiguruje program w taki sposób, by był on uruchamiany w środowisku podobnym do systemów innych niż Windows Vista.

- 1 Kliknij **Start**  → **Control Panel (Panel sterowania)** → **Programs (Programy)** → **Use an older program with this version of Windows (Użyj starszego programu z tą wersją systemu Windows)**.
- 2 Na ekranie powitalnym kliknij przycisk **Dalej**.
- 3 Postępuj zgodnie z instrukcjami wyświetlanymi na ekranie.

*Windows XP:*

Kreator zgodności programów konfiguruje program tak, że działa on w środowisku podobnym do środowisk innych niż system operacyjny Windows XP.

- 1 Kliknij **Start** → **All Programs (Wszystkie programy)** → **Accessories (Akcesoria)** → **Program Compatibility Wizard (Kreator zgodności programów)** → **Next (Dalej)**.
- 2 Postępuj zgodnie z instrukcjami wyświetlanymi na ekranie.

### **Pojawia się niebieski ekran**

**WYŁĄCZ KOMPUTER** — Jeśli komputer nie reaguje na naciśnięcia klawiszy ani na ruch myszy, naciśnij i przytrzymaj przycisk zasilania przez przynajmniej 8 – 10 sekund, aż komputer wyłączy się, a następnie uruchom go ponownie.

### **Inne problemy z oprogramowaniem**

**SPRAWDŹ DOKUMENTACJĘ DOSTARCZONĄ Z OPROGRAMOWANIEM LUB SKONTAKTUJ SIĘ Z PRODUCENTEM OPROGRAMOWANIA W CELU UZYSKANIA INFORMACJI NA TEMAT ROZWIĄZYWANIA PROBLEMÓW. —**

- Sprawdź, czy program jest zgodny z systemem operacyjnym zainstalowanym na komputerze.
- Sprawdź, czy komputer spełnia minimalne wymagania sprzętowe potrzebne do uruchomienia programu. Zapoznaj się z dokumentacją programu.
- Sprawdź, czy program został poprawnie zainstalowany i skonfigurowany.
- Sprawdź, czy sterowniki urządzeń nie powodują konfliktów z niektórymi programami.
- W razie potrzeby odinstaluj program i zainstaluj go ponownie.

### **NATYCHMIAST UTWÓRZ KOPIE ZAPASOWE SWYCH PLIKÓW.**

- Użyj programu antywirusowego, aby sprawdzić dysk twardy, dyski CD lub DVD.
- Zapisz i zamknij otwarte pliki lub programy i wyłącz komputer za pomocą menu Start.

## Usługa aktualizacji technicznych firmy Dell

Usługa aktualizacji technicznych (Technical Update) firmy Dell zapewnia powiadamianie pocztą elektroniczną o aktualizacjach oprogramowania i sprzętu dla użytkowanego komputera. Usługa jest bezpłatna i można ją dostosować pod względem zawartości, formatu oraz częstotliwości odbierania powiadomień.

W celu zarejestrowania się w usłudze Aktualizacje techniczne firmy Dell należy przejść do strony [support.dell.com/technicalupdate](https://support.dell.com/technicalupdate).

## Program narzędziowy Dell Support

Narzędzie pomocy technicznej firmy Dell (Dell Support Utility) jest instalowane na komputerze i dostępne w pomocy technicznej firmy Dell oraz po kliknięciu ikony  na pasku zadań lub w menu przycisku. Z tego narzędzia pomocy technicznej należy korzystać w celu uzyskania informacji wspomagających samodzielną obsługę lub w celu aktualizacji oprogramowania oraz sprawdzania stanu środowiska przetwarzania danych.

## Uzyskiwanie dostępu do narzędzia pomocy technicznej firmy Dell

Dostęp do programu Dell Support Utility można uzyskać, klikając ikonę  na pasku zadań lub w menu **Start**.

Jeśli ikona programu Dell Support Utility nie jest wyświetlana na pasku zadań:

- 1 Kliknij **Start** → **All Programs (Wszystkie programy)** → **Dell Support** → **Dell Support Settings (Ustawienia programu Dell Support)**.
- 2 Sprawdź, czy opcja **Show icon on the taskbar** (Pokaż ikonę na pasku zadań) jest zaznaczona.



**UWAGA:** Jeśli program Dell Support Utility jest niedostępny w menu **Start**, przejdź do strony [support.euro.dell.com](https://support.euro.dell.com) i pobierz oprogramowanie.

Program Dell Support Utility jest dostosowany do środowiska konkretnego komputera.

Ikona  na pasku zadań działa w różny sposób w zależności od tego, czy została kliknięta raz, dwa razy, czy też została kliknięta prawym przyciskiem myszy.

## Kliknięcie ikony Dell Support

Kliknięcie lub kliknięcie prawym przyciskiem myszy ikony  umożliwia wykonywanie następujących zadań:

- kontrola środowiska przetwarzania danych komputera,
- przeglądanie ustawień programu Dell Support Utility,
- uzyskanie dostępu do pliku pomocy programu Dell Support Utility,
- przeglądanie odpowiedzi na najczęściej zadawane pytania,
- zapoznanie się z programem Dell Support Utility,
- wyłączenie programu narzędziowego Dell Support.

## Dwukrotne kliknięcie ikony programu Dell Support Utility

Kliknij dwukrotnie ikonę , aby ręcznie sprawdzić środowisko komputerowe, przejrzeć często zadawane pytania, uzyskać dostęp do pliku pomocy narzędzia pomocy technicznej firmy Dell i sprawdzić ustawienia pomocy technicznej firmy Dell.

Aby uzyskać więcej informacji o programie narzędziowym Dell Support, kliknij znak zapytania (?) na górze ekranu programu **Dell™ Support**.

# Ponowna instalacja oprogramowania

## Sterowniki

### Identyfikacja sterowników

Jeśli występuje problem z urządzeniem, należy ustalić, czy źródłem problemu jest sterownik, i w razie potrzeby zaktualizować go.

*Microsoft® Windows Vista®:*

- 1 Kliknij przycisk Start systemu Windows Vista™ , a następnie prawym przyciskiem myszy kliknij opcję **Computer (Komputer)**.
- 2 Kliknij **Properties (Właściwości)** → **Device Manager (Menedżer urządzeń)**.



**UWAGA:** Może zostać wyświetlone okno **User Account Control (Kontrola konta użytkownika)**. Jeśli jesteś administratorem komputera, kliknij przycisk **Continue (Kontynuuj)**; w przeciwnym razie zwróć się do administratora, aby wykonał tę czynność.

*Microsoft Windows® XP:*

- 1 Kliknij **Start** → **Control Panel (Panel sterowania)**.
- 2 W obszarze **Pick a Category (Wybierz kategorię)** kliknij opcję **Performance and Maintenance (Wydajność i konserwacja)**, a następnie kliknij polecenie **System**.
- 3 W oknie **System Properties (Właściwości systemu)** kliknij kartę **Hardware (Sprzęt)**, a następnie kliknij przycisk **Device Manager (Menedżer urządzeń)**.

Przewin listę urządzeń, aby sprawdzić, czy obok ikony jednego z nich jest wyświetlony wykrzyknik (żółte kółko ze znakiem [!]).



Jeśli obok nazwy urządzenia jest wyświetlony wykrzyknik, ponownie zainstaluj używany sterownik lub zainstaluj nowy (zobacz „Ponowna instalacja sterowników i programów narzędziowych” na stronie 64).

## Ponowna instalacja sterowników i programów narzędziowych

- ➔ **OSTRZEŻENIE:** Witryna pomocy technicznej firmy Dell, [support.euro.dell.com](http://support.euro.dell.com) oraz nośniki *Drivers and Utilities (Sterowniki i programy narzędziowe)* zawierają sterowniki zatwierdzone dla komputerów Dell™. Instalowanie sterowników pochodzących z innych źródeł może spowodować niepoprawne działanie komputera.

### Przywracanie poprzedniej wersji sterownika urządzenia

*Windows Vista:*

- 1 Kliknij przycisk Start systemu Windows Vista , a następnie kliknij prawym przyciskiem myszy polecenie **Computer (Komputer)**.
- 2 Kliknij **Properties (Właściwości)** → **Device Manager (Menedżer urządzeń)**.  
 **UWAGA:** Może zostać wyświetlone okno **User Account Control (Kontrola konta użytkownika)**. Jeśli jesteś administratorem komputera, kliknij przycisk **Continue (Kontynuuj)**; w przeciwnym razie zwróć się do administratora, aby wykonał tę czynność.
- 3 Kliknij prawym przyciskiem myszy urządzenie, dla którego został zainstalowany nowy sterownik, a następnie kliknij polecenie **Properties (Właściwości)**.
- 4 Kliknij kartę **Drivers (Sterowniki)** → **Roll Back Driver (Przywróć sterownik)**.

*Windows XP:*

- 1 Kliknij **Start** → **My Computer (Mój komputer)** → **Properties (Właściwości)** → **Hardware (Sprzęt)** → **Device Manager (Menedżer urządzeń)**.
- 2 Kliknij prawym przyciskiem myszy urządzenie, dla którego został zainstalowany nowy sterownik, a następnie kliknij polecenie **Properties (Właściwości)**.
- 3 Kliknij kartę **Drivers (Sterowniki)** → **Roll Back Driver (Przywróć sterownik)**.

Jeśli proces przywracania sterownika nie rozwiąże problemu, użyj funkcji System Restore (Przywracanie systemu; zobacz „Przywracanie systemu operacyjnego” na stronie 67), aby przywrócić komputer do stanu, w jakim znajdował się przed zainstalowaniem nowego sterownika.



## Korzystanie z nośnika Drivers and Utilities (Sterowniki i programy narzędziowe)

Jeśli funkcja przywracania sterowników urządzenia lub przywracania systemu (zobacz „Przywracanie systemu operacyjnego” na stronie 67) nie umożliwi rozwiązywania problemu, należy zainstalować ponownie sterownik z dysku CD *Drivers and Utilities (Sterowniki i programy narzędziowe)*.

- 1 Przy wyświetlonym pulpicie systemu Windows umieść w napędzie nośnik *Drivers and Utilities (Sterowniki i programy narzędziowe)*.

Jeśli pierwszy raz korzystasz z nośnika *Drivers and Utilities (Sterowniki i programy narzędziowe)*, zobacz krok 2. W przeciwnym razie zobacz krok 5.

- 2 Po uruchomieniu programu instalacyjnego z nośnika *Drivers and Utilities (Sterowniki i programy narzędziowe)* postępuj zgodnie z komunikatami wyświetlanymi na ekranie.



**UWAGA:** W większości przypadków program *Drivers and Utilities* uruchamia się automatycznie. Jeśli tak się nie stanie, uruchom Eksploratora Windows, kliknij katalog napędu, aby wyświetlić zawartość dysku, a następnie kliknij dwukrotnie plik **autorcd.exe**.

- 3 Kiedy zostanie wyświetlone okno **InstallShield Wizard Complete (Kreator InstallShield zakończył pracę)**, wyjmij nośnik *Drivers and Utilities* z napędu i kliknij przycisk **Finish (Zakończ)**, aby uruchomić ponownie komputer.
- 4 Po wyświetleniu pulpitu systemu Windows ponownie włóż do napędu nośnik *Drivers and Utilities (Sterowniki i programy narzędziowe)*.
- 5 Na ekranie **Welcome Dell System Owner (Witamy posiadacza systemu komputerowego Dell)** kliknij przycisk **Next (Dalej)**.



**UWAGA:** Menu *Drivers and Utilities (Sterowniki i programy narzędziowe)* wyświetla jedynie sterowniki urządzeń zainstalowanych w komputerze. Niekiedy po zainstalowaniu nowych urządzeń ich sterowniki nie są widoczne. Jeśli sterowniki nie są widoczne, zamknij program *Drivers and Utilities (Sterowniki i programy narzędziowe)*. Informacje na temat sterowników można znaleźć w dokumentacji dostarczonej z danym urządzeniem.

Zostanie wyświetlony komunikat informujący, że program *Drivers and Utilities (Sterowniki i programy narzędziowe)* wykrywa sprzęt w komputerze.



Sterowniki używane w komputerze są automatycznie wyświetlane w oknie **My Drivers—The ResourceCD has identified these components in your system (Moje sterowniki — program ResourceCD zidentyfikował te komponenty w systemie)**.

- 6 Kliknij sterownik, który chcesz ponownie zainstalować, i wykonuj instrukcje wyświetlane na ekranie.

Jeśli dany sterownik nie jest wyświetlany, oznacza to, że system operacyjny go nie wymaga.

### Instalowanie sterowników ręcznie

Po przeniesieniu plików sterownika na dysk, tak jak to opisano w poprzednim rozdziale:

- 1 Kliknij przycisk Start systemu Windows Vista , a następnie kliknij prawym przyciskiem myszy polecenie **Computer (Komputer)**.
- 2 Kliknij **Properties (Właściwości) → Device Manager (Menedżer urządzeń)**.  
 **UWAGA:** Może zostać wyświetlone okno **User Account Control (Kontrola konta użytkownika)**. Jeśli jesteś administratorem komputera, kliknij przycisk **Continue (Kontynuuj)**; w przeciwnym razie zwróć się do administratora, aby wykonał tę czynność.
- 3 Kliknij dwukrotnie typ urządzenia, dla którego instalujesz sterownik, np. **Audio (Urządzenia audio)** lub **Video (Urządzenia wideo)**.
- 4 Kliknij dwukrotnie nazwę urządzenia, dla którego instalujesz sterownik.
- 5 Kliknij kartę **Driver (Sterownik) → Update Driver (Aktualizuj sterownik) → Browse my computer for driver software (Przeglądaj mój komputer w poszukiwaniu sterownika)**.
- 6 Kliknij przycisk **Browse (Przeglądaj)** i przejdź do lokalizacji, do której wcześniej skopiowano pliki sterownika.
- 7 Po wyświetleniu nazwy odpowiedniego sterownika kliknij ją, a następnie kliknij przycisk **→ OK → Next (Dalej)**.
- 8 Kliknij przycisk **Finish (Zakończ)** i uruchom ponownie komputer.

# Przywracanie systemu operacyjnego

System operacyjny można przywrócić na kilka sposobów:

- Funkcja przywracania systemu Microsoft Windows (System Restore) umożliwi przywrócenie komputera do wcześniejszego stanu bez wpływu na pliki danych. Aby przywrócić system operacyjny i zachować pliki danych, należy użyć tego narzędzia w pierwszej kolejności.
- Program Dell Factory Image Restore (dostępny w systemie Windows Vista) przywraca dysk twardy do stanu, w jakim znajdował się w momencie nabycia komputera. Program trwale usuwa wszystkie dane z dysku twardego oraz programy zainstalowane po zakupie komputera. Programu Dell Factory Image Restore należy użyć tylko wtedy, gdy po użyciu programu System Restore (Przywracanie systemu) nadal występują problemy.
- Do przywrócenia systemu operacyjnego można użyć nośnika *Operating System* (System operacyjny), jeśli taki nośnik został dostarczony z komputerem. Użycie nośnika *Operating System* (*System operacyjny*) spowoduje jednak usunięcie wszystkich danych z twardego dysku. Z tego nośnika należy więc korzystać *tylko wtedy*, gdy użycie funkcji Przywracanie systemu nie rozwiązało problemu z systemem operacyjnym.

## Korzystanie z funkcji przywracania systemu Microsoft® Windows®

System operacyjny Windows udostępnia funkcję System Restore (Przywracanie systemu), umożliwiającą przywrócenie systemu do wcześniejszego stanu bez wpływu na dane, w przypadku gdy zmiany sprzętowe, związane z oprogramowaniem lub konfiguracją systemu spowodowały niepożądaną lub niestabilną pracę komputera. Wszystkie zmiany wykonane przez program System Restore (Przywracanie systemu) można wycofać.



**OSTRZEŻENIE:** Należy regularnie wykonywać kopie zapasowe plików danych. Narzędzie Przywracanie systemu nie monitoruje plików danych ani nie umożliwia ich odzyskania.





**UWAGA:** Procedury przedstawione w tym dokumencie napisano z uwzględnieniem domyślnego widoku Windows i mogą nie mieć zastosowania, jeśli w komputerze Dell™ ustawiono widok klasyczny Windows.



**UWAGA:** Ustaw widok klasyczny systemu Windows w komputerze firmy Dell™.

## Uruchamianie funkcji System Restore (Przywracanie systemu)

*Windows Vista:*

- 1 Kliknij przycisk **Start** .
- 2 W polu Start Search (Rozpocznij wyszukiwanie) wpisz wyrażenie System Restore (Przywracanie systemu) i naciśnij klawisz <Enter>.  
 **UWAGA:** Może zostać wyświetlone okno **User Account Control (Kontrola konta użytkownika)**. Jeśli jesteś administratorem komputera, kliknij przycisk **Kontynuuj**; w przeciwnym razie zwróć się do administratora, aby wykonał tę czynność.
- 3 Kliknij przycisk **Dalej** i postępuj zgodnie z instrukcjami wyświetlanymi na ekranie.

Jeśli nie udało się rozwiązać problemu przy użyciu funkcji Przywracanie systemu, efekty działania tej funkcji można cofnąć (zobacz „Wycofywanie ostatniego przywracania systemu” na stronie 69).

*Windows XP:*



- OSTRZEŻENIE:** Przed przywróceniem komputera do wcześniejszego stanu należy zapisać i zamknąć wszystkie otwarte pliki oraz zamknąć wszystkie otwarte programy. Dopóki przywracanie systemu nie zostanie zakończone, nie należy modyfikować, otwierać ani usuwać plików bądź programów.
- 1 Kliknij **Start** → **All Programs (Wszystkie programy)** → **Accessories (Akcesoria)** → **System Tools (Narzędzia systemowe)** → **System Restore (Przywracanie systemu)**.
  - 2 Kliknij opcję **Restore my computer to an earlier time** (Przywróć mój komputer do wcześniejszego stanu) lub opcję **Create a restore point** (Utwórz punkt przywracania).
  - 3 Kliknij przycisk **Next (Dalej)** i postępuj zgodnie z pozostałymi monitami wyświetlanymi na ekranie.

## Wycofywanie ostatniego przywracania systemu

-  **OSTRZEŻENIE:** Przed wycofaniem ostatniego przywrócenia systemu należy zapisać i zamknąć wszystkie otwarte pliki oraz zamknąć wszystkie otwarte programy. Dopóki przywracanie systemu nie zostanie zakończone, nie należy modyfikować, otwierać ani usuwać plików bądź programów.

*Windows Vista:*

- 1 Kliknij przycisk **Start** .
- 2 W polu Start Search (Rozpocznij wyszukiwanie) wpisz wyrażenie `System Restore` (Przywracanie systemu) i naciśnij klawisz <Enter>.
- 3 Kliknij polecenie **Undo my last restoration (Cofnij moje ostatnie przywracanie)** i kliknij przycisk **Next (Dalej)**.

*Windows XP:*

- 1 Kliknij przycisk **Start** → **All Programs (Wszystkie programy)** → **Accessories (Akcesoria)** → **System Tools (Narzędzia systemowe)** → **System Restore (Przywracanie systemu)**.
- 2 Kliknij polecenie **Undo my last restoration (Cofnij moje ostatnie przywracanie)** i kliknij przycisk **Next (Dalej)**.

## Włączanie funkcji Przywracanie systemu

-  **UWAGA:** System Windows Vista nie wyłącza funkcji Przywracanie systemu, nawet jeśli ilość wolnego miejsca na dysku jest mała. Z tego względu poniższe czynności dotyczą tylko systemu Windows XP.

Jeśli system Windows XP zostanie ponownie zainstalowany przy ilości wolnego miejsca na dysku twardym mniejszej niż 200 MB, funkcja Przywracanie systemu zostanie automatycznie wyłączona.

Aby sprawdzić, czy funkcja Przywracanie systemu jest włączona:

- 1 Kliknij **Start** → **Control Panel (Panel sterowania)** → **Performance and Maintenance (Wydajność i konserwacja)** → **System**.
- 2 Kliknij kartę **System Restore (Przywracanie systemu)** i sprawdź, czy pole wyboru **Turn off System Restore (Wyłącz Przywracanie systemu)** jest niezaznaczone.

## Korzystanie z narzędzia Dell™ Factory Image Restore:

 **OSTRZEŻENIE:** Użycie programu Dell Factory Image Restore powoduje trwałe usunięcie wszystkich danych z twardego dysku oraz wszystkich aplikacji i sterowników zainstalowanych po otrzymaniu komputera. O ile to możliwe, przed użyciem tych narzędzi należy wykonać kopie zapasowe danych. Programu Dell Factory Image Restore należy użyć tylko wtedy, gdy po użyciu programu System Restore (Przywracanie systemu) nadal występują problemy.

 **UWAGA:** Program Dell Factory Image Restore może nie być dostępny w pewnych krajach lub na niektórych komputerach.

Narzędzie Dell Factory Image Restore (dla systemu Windows Vista) powinno być wykorzystywane jako ostateczna metoda przywrócenia systemu operacyjnego. Programy te umożliwiają przywrócenie dysku twardego do stanu, w jakim znajdował się on w momencie zakupu komputera. Wszystkie programy lub pliki dodane od tego czasu — w tym pliki danych — są trwale usuwane z twardego dysku. Należą do nich dokumenty, arkusze kalkulacyjne, wiadomości e-mail, zdjęcia cyfrowe, pliki muzyczne itd. Jeśli jest to możliwe, przed użyciem programu Factory Image Restore należy wykonać kopie zapasowe wszystkich danych.

### Dell Factory Image Restore (tylko w systemie Windows Vista)

- 1 Włącz komputer. Kiedy zostanie wyświetlony ekran z logo firmy Dell, naciśnij kilkakrotnie klawisz <F8>, aby otworzyć okno Vista Advanced Boot Options (Zaawansowane opcje rozruchu systemu Windows Vista).
- 2 Wybierz opcję **Repair Your Computer (Napraw komputer)**.  
Zostanie wyświetlone okno System Recovery Options (Opcje odzyskiwania systemu).
- 3 Wybierz układ klawiatury i kliknij **Dalej**.
- 4 Aby uzyskać dostęp do opcji przywracania, zaloguj się jako użytkownik lokalny. Aby uzyskać dostęp do wiersza poleceń, wpisz słowo `administrator` w polu User name (Nazwa użytkownika) i kliknij przycisk **OK**.
- 5 Kliknij polecenie **Dell Factory Image Restore**.

 **UWAGA:** Stosownie do konfiguracji komputera może być konieczne wybranie opcji **Dell Factory Tools**, a następnie opcji **Dell Factory Image Restore**.

- 6 Na ekranie powitalnym programu Dell Factory Image Restore kliknij przycisk **Next (Dalej)**.

Zostanie wyświetlony ekran Confirm Data Deletion (Potwierdzenie usunięcia danych).



**OSTRZEŻENIE:** Jeśli nie chcesz kontynuować działania programu Factory Image Restore, kliknij przycisk **Cancel (Anuluj)**.

- 7 Zaznacz kliknięciem pole wyboru, aby zatwierdzić czynność formatowania dysku twardego i przywrócenia ustawień fabrycznych systemu, a następnie kliknij przycisk **Dalej**.

Proces przywracania rozpocznie się i może potrwać 5 minut lub dłużej. Po całkowitym zakończeniu procesu przywracania systemu do ustawień fabrycznych zostanie wyświetlony odpowiedni komunikat.

- 8 Kliknij przycisk **Finish (Zakończ)**, aby ponownie uruchomić komputer.

## Korzystanie z nośnika Operating System (System operacyjny)

### Przed rozpoczęciem

W przypadku planowania ponownej instalacji systemu Windows w celu naprawienia problemu z nowo zainstalowanym sterownikiem należy najpierw spróbować użyć funkcji przywracania sterowników urządzeń systemu Windows. Patrz „Przywracanie poprzedniej wersji sterownika urządzenia” na stronie 64. Jeśli funkcja przywracania sterowników urządzeń nie rozwiąże problemu, należy użyć funkcji przywracania systemu Microsoft Windows, aby przywrócić system operacyjny do stanu, w jakim znajdował się przed zainstalowaniem nowego sterownika. Patrz „Korzystanie z funkcji przywracania systemu Microsoft® Windows®” na stronie 67.



**OSTRZEŻENIE:** Przed rozpoczęciem instalowania należy wykonać kopie zapasowe wszystkich plików danych na głównym dysku twardym. W konwencjonalnych konfiguracjach dysków twardych za główny dysk twardy uznaje się pierwszy dysk wykryty przez komputer.

Do ponownego zainstalowania systemu Windows wymagane są nośniki Dell™ *Operating System (System operacyjny)* i *Dell Drivers and Utilities (Sterowniki i programy narzędziowe)*.



**UWAGA:** Nośnik Dell *Drivers and Utilities* (Sterowniki i programy narzędziowe) zawiera sterowniki, które zostały zainstalowane podczas montażu komputera. Do załadowania wszystkich wymaganych sterowników należy użyć nośnika Dell *Drivers and Utilities*. Nośnik Dell *Drivers and Utilities* (Sterowniki i programy narzędziowe) i nośnik Dell *Operating System* (System operacyjny) mogą nie zostać dostarczone w zależności od kraju, w którym zamówiono komputer, oraz zamówienia nośników.

## Ponowna instalacja systemu Windows

Proces ponownej instalacji może potrwać od 1 do 2 godzin. Po ponownym zainstalowaniu systemu operacyjnego należy ponownie zainstalować sterowniki urządzeń, oprogramowanie antywirusowe i inne.

- 1 Zapisz i zamknij wszystkie otwarte pliki i zamknij wszystkie otwarte programy.
- 2 Włóż dysk *Operating System* (System operacyjny) do napędu.
- 3 Jeśli pojawi się komunikat *Install Windows* (Zainstaluj system Windows), kliknij opcję **Exit (Zakończ)**.
- 4 Uruchom ponownie komputer.

Po wyświetleniu logo firmy Dell naciśnij niezwłocznie klawisz <F12>.



**UWAGA:** W przypadku zbyt długiego oczekiwania i pojawienia się logo systemu operacyjnego należy poczekać na wyświetlenie pulpitu systemu Microsoft® Windows®, a następnie wyłączyć komputer i spróbować ponownie.



**UWAGA:** Kolejne kroki procedury zmieniają sekwencję rozruchową tylko na jeden raz. Przy następnym uruchomieniu komputer wykona sekwencję ładowania zgodnie z urządzeniami podanymi w programie konfiguracji systemu.

- 5 Po wyświetleniu listy urządzeń rozruchowych zaznacz opcję **CD/DVD/CD-RW Drive (Napęd CD/DVD/CD-RW)** i naciśnij klawisz Enter.
- 6 Naciśnij dowolny klawisz, aby aktywować funkcję **Boot from CD-ROM (Uruchom z dysku CD-ROM)**, i wykonaj polecenia wyświetlane na ekranie, aby zakończyć instalację



# Uzyskiwanie pomocy

## Pomoc techniczna

 **PRZESTROGA:** Jeśli zajdzie potrzeba zdjęcia pokrywy komputera, należy najpierw odłączyć kable zasilania komputera oraz modemu od gniazdek elektrycznych. Należy przestrzegać dostarczonych z komputerem instrukcji dotyczących bezpieczeństwa. Więcej informacji na temat postępowania zgodnego z zasadami bezpieczeństwa można znaleźć pod adresem [www.dell.com/regulatory\\_compliance](http://www.dell.com/regulatory_compliance).

W razie problemu z komputerem można wykonać poniższe czynności w celu zdiagnozowania problemu i rozwiązania go:

- 1 Aby zapoznać się z informacjami i procedurami postępowania dotyczącymi problemu, jaki wystąpił w komputerze, zobacz „Wskazówki dotyczące rozwiązywania problemów” na stronie 55.
- 2 Aby uzyskać informacje o sposobach uruchamiania programu Dell Diagnostics, zobacz „Program Dell Diagnostics” na stronie 53.
- 3 Wypełnij formularz „Diagnostyczna lista kontrolna” na stronie 79.
- 4 Skorzystaj z obszernego pakietu usług elektronicznych firmy Dell, dostępnych w witrynie pomocy technicznej firmy Dell ([support.dell.com](http://support.dell.com)), w celu uzyskania pomocy dotyczącej procedur instalacji i rozwiązywania problemów. Aby uzyskać pełen wykaz elektronicznych usług pomocy technicznej firmy Dell, zobacz „Usługi elektroniczne” na stronie 75.
- 5 Jeśli po wykonaniu powyższych czynności problem nadal będzie występował, zobacz „Kontakt z firmą Dell” na stronie 80.



**UWAGA:** Do działu pomocy technicznej firmy Dell należy dzwonić z aparatu telefonicznego znajdującego się w pobliżu komputera, którego dotyczy problem (lub bezpośrednio przy nim), aby pracownik pomocy technicznej mógł pomagać użytkownikowi podczas wykonywania wszystkich niezbędnych procedur.

 **UWAGA:** System kodów usług ekspresowych (Express Service Code) firmy Dell może nie być dostępny w niektórych krajach.

Po usłyszeniu sygnału z automatycznego systemu telefonicznego firmy Dell należy wprowadzić swój kod usług ekspresowych, aby przekierować połączenie bezpośrednio do właściwego personelu pomocy technicznej. W przypadku braku kodu usług ekspresowych należy otworzyć folder **Dell Accessories (Akcesoria firmy Dell)**, kliknąć dwukrotnie ikonę **Express Service Code (Kod usług ekspresowych)** i postępować zgodnie z wyświetlanymi wskazówkami.

Aby uzyskać zalecenia dotyczące korzystania z usługi pomocy technicznej (**Dell Support**), zobacz „Pomoc techniczna i obsługa klienta” na stronie 74.

 **UWAGA:** Niektóre z niżej wymienionych usług są dostępne tylko na kontynentalnym obszarze USA. Informacje o ich dostępności można uzyskać u lokalnego przedstawiciela firmy Dell.

## **Pomoc techniczna i obsługa klienta**

Serwis pomocy technicznej firmy Dell odpowiada na pytania użytkowników dotyczące sprzętu Dell™. Personel pomocy technicznej stara się udzielać szybkich i dokładnych odpowiedzi, korzystając z komputerowych rozwiązań diagnostycznych.

Aby skontaktować się z usługą pomocy technicznej firmy Dell, zobacz „Zanim zadzwonisz” na stronie 77, a następnie zapoznaj się z informacjami kontaktowymi dla swojego regionu lub przejdź do witryny **support.dell.com**.

## **Usługa DellConnect™**

Usługa DellConnect jest prostym narzędziem internetowym, które umożliwia pracownikowi działu obsługi i pomocy technicznej firmy Dell uzyskanie dostępu do komputera przez połączenie szerokopasmowe, przeprowadzenie diagnostyki problemu i wykonanie naprawy pod nadzorem użytkownika. Aby uzyskać więcej informacji, przejdź do witryny **support.dell.com** i kliknij łącze **DellConnect**.

## Usługi elektroniczne

Z informacjami o produktach i usługach firmy Dell można zapoznać się w następujących witrynach:

**www.dell.com**

**www.dell.com/ap** (tylko w krajach Azji i Pacyfiku)

**www.dell.com/jp** (tylko w Japonii)

**www.euro.dell.com** (tylko w Europie)

**www.dell.com/la** (w krajach Ameryki Łacińskiej i na Karaibach)

**www.dell.ca** (tylko w Kanadzie)

Aby uzyskać dostęp do pomocy technicznej firmy Dell, można odwiedzić następujące witryny lub wysłać wiadomość e-mail na jeden z następujących adresów:

- Witryny pomocy technicznej firmy Dell:

**support.dell.com**

**support.jp.dell.com** (tylko w Japonii)

**support.euro.dell.com** (tylko w Europie)

- Adresy e-mail Pomocy technicznej firmy Dell:

**mobile\_support@us.dell.com**

**support@us.dell.com**

**la-techsupport@dell.com** (tylko w krajach Ameryki Łacińskiej i na Karaibach)

**apsupport@dell.com** (tylko w krajach Azji i Pacyfiku)

- Adresy e-mail działów marketingu i sprzedaży firmy Dell:

**apmarketing@dell.com** (tylko w krajach Azji i Pacyfiku)

**sales\_canada@dell.com** (tylko w Kanadzie)

- Anonimowy protokół transmisji plików (FTP):

**ftp.dell.com** – należy zalogować się jako użytkownik `anonymous`, a jako hasła użyć swojego adresu e-mail.

## Usługa AutoTech

Dzwoniąc pod numer automatycznej pomocy technicznej firmy Dell — AutoTech — można uzyskać zarejestrowane odpowiedzi na najczęściej zadawane pytania klientów firmy Dell dotyczące komputerów przenośnych i stacjonarnych.

W przypadku kontaktowania się z usługą AutoTech należy użyć telefonu z wybieraniem tonowym, aby wybrać tematy odpowiadające pytaniom użytkownika. Aby uzyskać numer telefonu dla swojego regionu, zobacz „Kontakt z firmą Dell” na stronie 80.

## Automatyczna obsługa stanu zamówienia

Stan realizacji zamówienia dowolnego produktu firmy Dell można sprawdzić w witrynie **support.dell.com** lub dzwoniąc do serwisu automatycznej obsługi stanu zamówienia. Automat zgłoszeniowy prosi użytkownika o podanie informacji potrzebnych do zlokalizowania zamówienia i dostarczenia sprawozdania na jego temat. Aby uzyskać numer telefonu dla swojego regionu, zobacz „Kontakt z firmą Dell” na stronie 80.

## Problemy z zamówieniem

W przypadku problemów z zamówieniem, takich jak brak części, niewłaściwe części lub błędy na fakturze, należy skontaktować się z firmą Dell w celu uzyskania pomocy. Przed wybraniem numeru należy przygotować fakturę lub dokument dostawy. Aby uzyskać numer telefonu dla swojego regionu, zobacz „Kontakt z firmą Dell” na stronie 80.

## Informacje o produkcie

W witrynie sieci Web firmy Dell pod adresem **www.dell.com** można znaleźć informacje dotyczące innych dostępnych produktów firmy Dell, a także złożyć zamówienie. Aby uzyskać numer telefonu dla swojego regionu lub aby skontaktować się telefonicznie ze specjalistą ds. sprzedaży, zobacz „Kontakt z firmą Dell” na stronie 80.

# Zwrot produktów w celu dokonania naprawy gwarancyjnej lub zwrotu pieniędzy

Wszystkie elementy, które mają być oddane zarówno do naprawy, jak i do zwrotu, należy przygotować zgodnie z poniższymi wskazówkami:

- 1 Zadzwoń do firmy Dell, aby uzyskać numer autoryzacji zwrotu materiału (RMA — Return Material Authorization), a następnie napisz go wyraźnie w widocznym miejscu na zewnętrznej stronie pudełka.  
Aby uzyskać numer telefonu dla swojego regionu, zobacz „Kontakt z firmą Dell” na stronie 80. Dołącz kopię faktury oraz list z opisem przyczyny zwrotu.
- 2 Dołącz kopię diagnostycznej listy kontrolnej (zobacz „Diagnostyczna lista kontrolna” na stronie 79), określającej wykonane testy oraz komunikaty o błędach wyświetlone w programie Dell Diagnostics (zobacz „Kontakt z firmą Dell” na stronie 80).
- 3 W przypadku ubiegania się o zwrot kosztów zakupu dołącz wszystkie akcesoria, związane ze zwracaną pozycją (kable zasilania, dyskiety z oprogramowaniem, przewodniki itd.).
- 4 Zapakuj sprzęt przeznaczony do zwrotu w oryginalne (lub odpowiadające oryginalnemu) opakowanie.

Koszty wysyłki pokrywa użytkownik. Użytkownik jest również odpowiedzialny za ubezpieczenie każdego zwracanego produktu i bierze na siebie ryzyko jego ewentualnej utraty podczas wysyłki do firmy Dell. Paczki przesyłane na zasadzie pobrania przy doręczeniu (Collect On Delivery) nie są akceptowane.

Zwroty niespełniające dowolnego z powyższych warunków będą odrzucane przez firmę Dell i odsyłane użytkownikowi.

## Zanim zadzwonisz



**UWAGA:** Przed wybraniem numeru należy przygotować swój kod ESC (Express Service Code). Dzięki niemu automatyczny system telefoniczny firmy Dell może sprawniej obsługiwać odbierane połączenia. Może być konieczne podanie numeru serwisowego, umieszczonego z tyłu lub na dolnej części komputera.

Należy pamiętać o wypełnieniu diagnostycznej listy kontrolnej (zobacz „Diagnostyczna lista kontrolna” na stronie 79). O ile to możliwe, przed wykonaniem połączenia z firmą Dell w celu uzyskania pomocy należy włączyć komputer i dzwonić z aparatu telefonicznego znajdującego się przy komputerze lub w jego pobliżu. Personel obsługi może poprosić użytkownika o wpisanie pewnych poleceń na klawiaturze, przekazanie szczegółowych informacji podczas wykonywania operacji lub wykonanie innych czynności związanych z rozwiązywaniem problemów, które można wykonać tylko na komputerze. Należy też mieć pod ręką dokumentację komputera.



**PRZESTROGA:** Przed przystąpieniem do czynności wymagających otwarcia obudowy komputera należy wykonać instrukcje dotyczące bezpieczeństwa dostarczone z komputerem. Więcej informacji na temat postępowania zgodnego z zasadami bezpieczeństwa można znaleźć pod adresem [www.dell.com/regulatory\\_compliance](http://www.dell.com/regulatory_compliance).

## Diagnostyczna lista kontrolna

Imię i nazwisko:

Data:

Adres:

Numer telefonu:

Numer serwisowy (kod kreskowy na tylnej lub dolnej części komputera):

Kod usług ekspresowych (Express Service Code):

Numer autoryzacji zwrotu materiałów (jeśli został podany przez pomoc techniczną firmy Dell):

System operacyjny i jego wersja:

Urządzenia:

Karty rozszerzeń:

Czy komputer jest podłączony do sieci? Tak/Nie

Sieć, wersja i karta sieciowa:

Programy i ich wersje:

Korzystając z instrukcji zamieszczonych w dokumentacji systemu operacyjnego, ustal zawartość systemowych plików startowych. Jeśli do komputera jest podłączona drukarka, wydrukuj poszczególne pliki. Jeśli drukarka nie jest dostępna, przed skontaktowaniem się z firmą Dell przepisz zawartość poszczególnych plików.

Komunikat o błędzie, kod dźwiękowy lub kod diagnostyczny:

Opis problemu oraz procedur wykonanych przez użytkownika w celu rozwiązania problemu:

## Kontakt z firmą Dell

Klienci w Stanach Zjednoczonych mogą dzwonić pod numer telefonu 800-  
WWW-DELL (800-999-3355).



**UWAGA:** W przypadku braku aktywnego połączenia z Internetem informacje kontaktowe można znaleźć na fakturze, w dokumencie dostawy, na rachunku lub w katalogu produktów firmy Dell.

Firma Dell oferuje kilka różnych form obsługi technicznej i serwisu, usług elektronicznych oraz telefonicznych. Ich dostępność różni się w zależności od produktu i kraju, a niektóre z nich mogą być niedostępne w regionie użytkownika. Aby skontaktować z firmą Dell w sprawie sprzedaży, pomocy technicznej lub obsługi klienta:

- 1 Przejdź do strony **support.dell.com** i wybierz swój kraj lub region z umieszczonej na dole strony listy **Choose A Country/Region (Wybierz kraj/region)**.
- 2 Kliknij łącze **Contact Us (Skontaktuj się z nami)** po lewej stronie i wybierz łącze do odpowiedniej usługi lub strony wsparcia technicznego.
- 3 Wybierz odpowiadającą Ci metodę kontaktu z firmą Dell.



# Indeks

## A

- aktualizacje
  - oprogramowanie i sprzęt, 61

## D

- dane techniczne
  - dźwięk, 34
  - fizyczne, 39
  - grafika, 34
  - informacje o systemie, 33
  - magistrala rozszerzeń, 34
  - napędy, 36
  - środowisko, 40
  - pamięć, 33
  - procesor, 33
  - przyciski sterowania i lampki, 38
  - wszystkie, 33
  - złącza, 37
  - zasilanie, 39

## Dell

- aktualizacje oprogramowania, 61
- kontakt, 73, 80
- narzędzie Factory Image Restore., 70
- pomoc techniczna i obsługa klienta, 74
- program narzędziowy Dell Support Utility, 61
- usługa aktualizacji technicznych, 61

DellConnect, usługa, 74

## Dell Diagnostics

- uruchamianie z dysku twardego, 54
- uruchamianie z nośnika Drivers and Utilities, 54

## diagnostyka

- Dell, 53
- kody dźwiękowe, 42

## dokumentacja, 7

- instrukcja serwisowa, 8
- Przewodnik po technologiach firmy Dell, 8

## Drivers and Utilities (Sterowniki i programy narzędziowe), nośnik, 7, 65

## Drivers and Utilities, nośnik program Dell Diagnostics, 53

## E

etykieta licencji, 8

etykieta licencji systemu  
Windows, 8

## I

informacje dotyczące  
bezpieczeństwa, 8

- informacje dotyczące ergonomii, 8
- informacje dotyczące gwarancji, 8
- informacje dotyczące pomocy technicznej, 8
- informacje dotyczące przepisów prawnych, 8
- Instrukcja serwisowa, 8
- Internet
  - konfiguracja, 16
  - podłączanie, 16

## **K**

- klucz produktu systemu operacyjnego, 8
- kod ESC (kod usług ekspresowych), 7
- kod Service Tag, 7
- kody dźwiękowe, 42
- komunikaty o błędach
  - kody dźwiękowe, 42
- konfiguracja
  - Internet, 16
  - komputer, 9
  - szybka konfiguracja, 9
- kontakt z firmą Dell, 73, 80
- Kreator transferu plików i ustawień, 18
- kreatory
  - Kreator transferu plików i ustawień, 18

- Kreator zgodności programów, 59

## **N**

- nośniki
  - sterowniki i programy narzędziowe, 7
  - system operacyjny, 8
- numery telefonu, 80

## **O**

- Operating System (System operacyjny), nośnik, 8
- oprogramowanie
  - aktualizacje, 61
  - ponowna instalacja, 63
  - problemy, 59
  - rozwiązywanie problemów, 59-60
- oprogramowanie systemowe, 7

## **P**

- pamięć
  - rozwiązywanie problemów, 57
- podłączanie
  - Internet, 16
  - kabel sieciowy, 11
  - kable zasilania, 12
  - modem, 12
  - monitor, 9
  - sieć, 13

- pomoc techniczna, 73
  - kontakt z firmą Dell, 80
  - pomoc techniczna i obsługa klienta, 74
  - usługa DellConnect, 74
  - usługi elektroniczne, 75
  - w danym regionie, 75
- ponowna instalacja
  - oprogramowanie, 63
  - sterowniki i programy narzędziowe, 64
- problemy
  - przywracanie wcześniejszego stanu, 67
- Program Dell Diagnostics, 53
- Program Dell Factory Image Restore, 70
- przenoszenie informacji do nowego komputera, 18
- Przewodnik po technologiach firmy Dell, 8
- przygotowanie do pracy
  - instalowanie komputera w pomieszczeniu zamkniętym, 14
- Przywracanie systemu
  - włączanie, 69
- przywracanie systemu, 67
- Przywracanie z obrazu fabrycznego, 70

## R

- rozwiązywanie problemów, 8, 41
  - awarie programów, 58
  - kody dźwiękowe, 43
  - komputer nie reaguje na polecenia, 58
  - lampki zasilania, 41
  - niebieski ekran, 60
  - oprogramowanie, 58-60
  - pamięć, 57
  - program Dell Diagnostics, 53
  - przywracanie wcześniejszego stanu, 67
  - stany lampki zasilania, 56
  - wskazówki, 55
  - zasilanie, 56
  - zgodność programów z systemem Windows, 59

## S

- S.M.A.R.T, 52
- sieci, 13
  - podłączanie, 13
- sterowniki, 63
  - identyfikacja, 63
  - nośnik Drivers and Utilities, 7
  - ponowna instalacja, 64
  - przywracanie poprzedniej wersji, 64
- system operacyjny
  - nośnik, 71
  - ponowna instalacja, 8

- program Dell Factory Image Restore, 70
- przywracanie systemu, 67
- system Windows XP
  - konfigurowanie połączenia z Internetem, 17

- przywracanie poprzedniej wersji sterownika urządzenia, 64
- przywracanie sterowników urządzeń, 64
- przywracanie systemu, 67
- wyszukiwanie informacji, 7

## U

- Umowa licencyjna użytkownika końcowego, 8

## W

- Warunki sprzedaży, 8
- widok
  - z przodu, 23
  - z tyłu, 24, 27, 30
  - złącza na panelu tylnym, 25, 28, 31
- Windows Vista
  - Kreator zgodności programów, 59
  - ponowna instalacja, 8
  - program Dell Factory Image Restore, 70
  - przywracanie poprzedniej wersji sterownika urządzenia, 64
  - przywracanie sterowników urządzeń, 64
  - przywracanie systemu, 67
- Windows XP
  - Kreator transferu plików i ustawień, 18
  - ponowna instalacja, 8

## Z

- zasilanie
  - rozwiązywanie problemów, 56
  - stany lampki zasilania, 56