

Dell™ Vostro™ 420/220/220s

Priručnik za postavljanje i brzi referentni priručnik

Ovaj priručnik pruža pregled značajki, specifikacije i informacije o brzom postavljanju, softveru i rješavanju problema za vaše računalo. Za više informacija o operacijskom sustavu, uređajima i tehnologijama pogledajte *Tehnološki priručnik za Dell* na support.dell.com.

Modeli: DCSCLF, DCSCMF, DCSCSF

Napomene, obavijesti i mjere opreza



NAPOMENA: NAPOMENA ukazuje na važne informacije koje vam pomažu da koristite svoje računalo na bolji način.



OBAVIJEST: OBAVIJEST označava moguće oštećenje hardvera ili gubitak podataka i otkriva kako izbjeći neki problem.



OPREZ: OPREZ označava moguće oštećenje imovine, osobne ozljede ili smrt.

Ako ste kupili računalo Dell™ n Series, sve upute za operacijski sustav Microsoft® Windows® u ovom dokumentu su nevažeće.

Napomena o proizvodu Macrovision

Ovaj proizvod uključuje tehnologiju zaštićenu autorskim pravom, koja je zaštićena metodom odštetnog zahtjeva na temelju nekih patenata u SAD-u i ostalih prava intelektualnog vlasništva koja posjeduje tvrtka Macrovision Corporation i ostali vlasnici prava. Upotreba ove tehnologije zaštićene autorskim pravom mora biti odobrena od tvrtke Macrovision Corporation i namijenjena je samo za kućnu i ostale ograničene uporabe osim ako je uporaba dozvoljena od strane tvrtke Macrovision Corporation. Povratni inženjering te rastavljanje proizvoda strogo su zabranjeni.

Informacije navedene u ovom dokumentu podložne su promjeni bez prethodne obavijesti.
© 2008 Dell Inc. Sva prava pridržana.

Bilo kakvo umnožavanje bez pismene dozvole tvrtke Dell Inc. strogo je zabranjeno.

Zaštitni znakovi korišteni u ovom tekstu: *Dell*, logotip *DELL*, *Vostro* i *DellConnect* su zaštitni znakovi tvrtke Dell Inc.; *Bluetooth* je registriran zaštitni znak tvrtke Bluetooth SIG, Inc., a tvrtka Dell ima licencu za njegovo korištenje; *Intel*, *Celeron*, *Pentium*, *Core2 Duo*, i *Core2 Quad* su registrirani zaštitni znakovi tvrtke Intel Corporation u SAD-u i ostalim državama; *Blu-ray Disc* je zaštitni znak udruženja Blu-ray Disc Association; *Microsoft*, *Windows*, *Windows Vista* i logotip gumba pokretanja *Windows Vista* su zaštitni znakovi ili registrirani zaštitni znakovi tvrtke Microsoft Corporation u Sjedinjenim Američkim Državama i/ili ostalim državama.

Ostali zaštitni znakovi i zaštićeni nazivi koji se koriste u ovom dokumentu označavaju društva koja su vlasnici tih znakova ili njihove proizvode. Tvrtka Dell Inc. odriče se bilo kakvih vlasničkih interesa za navedene zaštitne znakove i zaštićene nazive, osim vlastitih.

Modeli: DCSCLF, DCSCMF, DCSCSF

September 2008 P/N J534H Rev. A00

Sadržaj

1	Traženje informacija	7
2	Postavljanje računala	9
	Brzo postavljanje	9
	Instaliranje računala u ograđeni prostor	14
	Povezivanje s Internetom	16
	Postavljanje internetske veze	16
	Prijenos informacija na novo računalo	18
	Operacijski sustav Microsoft®	
	Windows Vista®	18
	Microsoft Windows® XP	18
3	O vašem računalu	23
	Vostro 420 - pogled sprijeda	23
	Vostro 420 - pogled straga	24
	Vostro 420 - priključci na stražnjoj ploči	25
	Vostro 220 - pogled sprijeda	26
	Vostro 220 - pogled straga	27
	Vostro 220 - priključci na stražnjoj ploči	28
	Vostro 220s - pogled sprijeda	29
	Vostro 220s - pogled straga	30

	Vostro 220s - priključci na stražnjoj ploči	31
4	Specifikacije	33
5	Rješavanje problema	41
	Alati	41
	Indikatori napajanja.	41
	Šifre zvučnih signala	41
	Poruke o pogreškama	43
	Poruke sustava	50
	Rješavanje problema sa softverom i hardverom	51
	Dell Diagnostics.	52
	Savjeti o rješavanju problema	54
	Problemi s napajanjem.	54
	Problemi s memorijom	56
	Problemi s blokiranjem i programskom opremom.	56
	Usluga tehničkog ažuriranja tvrtke Dell	59
	Uslužni program Dell Support.	59
6	Ponovno instaliranje programske opreme	61
	Upravljački programi.	61
	Prepoznavanje upravljačkih programa.	61
	Ponovna instalacija pogonskih i uslužnih programa.	62
	Ponovno vraćanje operativnog sustava.	64

Korištenje programa Microsoft® Windows® System Restore	65
Korištenje opcije Dell™ Factory Image Restore	67
Korištenje medija s operacijskim sustavom	68
7 Dobivanje pomoći	71
Dobivanje pomoći	71
Tehnička podrška i služba za korisnike	72
DellConnect™.	72
Usluge preko Interneta.	72
AutoTech usluga	73
Automatizirana usluga za status narudžbe.	74
Problemi s vašom narudžbom.	74
Informacije o proizvodu.	74
Vraćanje proizvoda radi jamstvenog popravka ili povrata sredstava	74
Prije nego nazovete	75
Kontaktiranje tvrtke Dell	77
Indeks	79

Traženje informacija

 **NAPOMENA:** Neke značajke ili mediji mogu biti dodatni i možda nisu isporučeni uz vaše računalo. Neke značajke ili mediji nisu dostupni u određenim zemljama.

 **NAPOMENA:** Sa vašim računalom mogu biti isporučene dodatne informacije.

Dokument/Mediji/Oznaka	Sadržaj
<p>Servisna oznaka/Kôd za brzu uslugu</p> <p>Servisna oznaka/Kôd za brzu uslugu nalazi se na vašem računalu.</p>	<ul style="list-style-type: none"> • Servisnu oznaku koristite za identifikaciju svog računala prilikom korištenja support.dell.com ili kontaktiranja službe za podršku. • Kada kontaktirate službu za podršku, unesite brzi servisni kod za usmjeravanje vašeg poziva.
<p>Medij Drivers and Utilities</p> <p>Medij <i>Drivers and Utilities</i> je CD, DVD ili druga vrsta medija isporučena uz vaše računalo.</p>	<ul style="list-style-type: none"> • Dijagnostički program za vaše računalo. • Upravljački programi za vaše računalo <p>NAPOMENA: Ažurirane upravljačke programe i dokumentaciju možete pronaći na support.dell.com.</p> <ul style="list-style-type: none"> • Desktop System Software (DSS) • Readme datoteke <p>NAPOMENA: Readme datoteke mogu biti uključene na vašem mediju kako bi vam pružile najnovije informacije o tehničkim izmjenama na vašem računalu ili napredni tehnički referentni materijal za tehničare ili iskusne korisnike.</p>
<p>Medij s operacijskim sustavom</p> <p>Medij <i>s operacijskim sustavom</i> je CD ili DVD koji je ispučen s vašim računalom.</p>	<ul style="list-style-type: none"> • Ponovno instalirajte operacijski sustav

Dokument/Mediji/Oznaka	Sadržaj
<p>Dokumentacija o sigurnosti, zakonskim odredbama, jamstvu i podršci</p> <p>Ove informacije možda su isporučene s vašim računalom. Dodatne informacije o propisima potražite na stranici Regulatory Compliance (Usklađenost sa zakonskim propisima) na web-mjestu www.dell.com na adresi: www.dell.com/regulatory_compliance.</p>	<ul style="list-style-type: none"> • Informacije o jamstvu • Uvjeti i odredbe (samo SAD) • Sigurnosne upute • Informacije o zakonskim odredbama • Informacije o ergonomiji • Licencni sporazum s krajnjim korisnikom
<p>Servisni priručnik</p> <p><i>Servisni priručnik</i> za vaše računalo možete pronaći na support.dell.com.</p>	<ul style="list-style-type: none"> • Kako ukloniti i zamijeniti dijelove • Kako konfigurirati postavke sustava • Kako pronaći pogreške i riješiti probleme
<p>Tehnološki priručnik za Dell</p> <p><i>Tehnološki priručnik za Dell</i> je dostupan na support.dell.com.</p>	<ul style="list-style-type: none"> • O vašem operacijskom sustavu • Korištenje i održavanje uređaja • Razumijevanje tehnologije kao što je RAID, Internet, Bluetooth[®] bežična tehnologija, e-pošta, umrežavanje itd.
<p>Microsoft[®] Windows[®] Oznaka za licencu</p> <p>Vaša licenca za operacijski sustav Microsoft Windows nalazi se na vašem računalu.</p>	<ul style="list-style-type: none"> • Sadrži vašu šifru za operacijski sustav.

Postavljanje računala

Brzo postavljanje

! **OPREZ:** Prije nego što započnete bilo koji od postupaka u ovom odlomku, pročitajte sigurnosne upute koje ste dobili s računalom. Dodatne sigurnosne informacije potražite na početnoj stranici za sukladnost sa zakonskim odredbama na www.dell.com/regulatory_compliance.

✍ **NAPOMENA:** Neki uređaji možda neće biti obuhvaćeni ako ih niste naručili.

- 1 Priključite monitor koristeći samo jedan od sljedećih kabela: bijeli DVI kabel ili plavi VGA kabel. VGA kabel s DVI - VGA adapterom može se koristiti na video priključku s DVI konektorom.

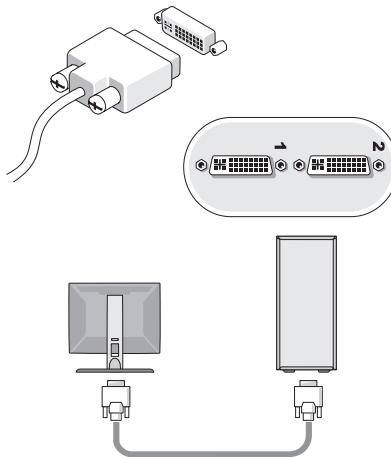

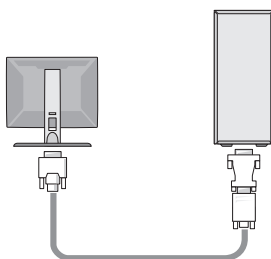
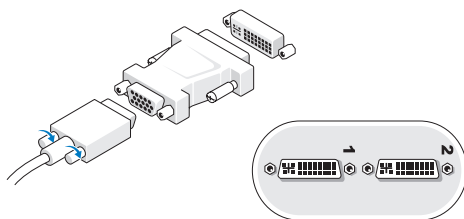
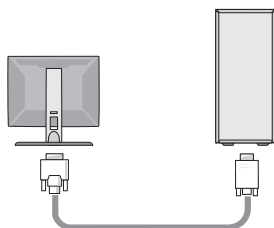
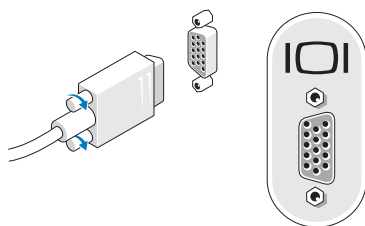

2 Priključite USB uređaje poput tipkovnice i miša.

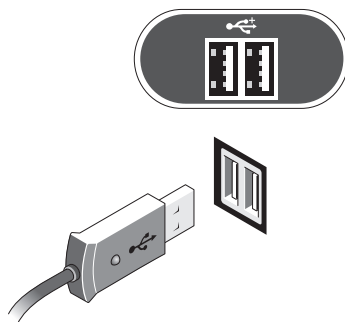

3 Priključite mrežni kabel.

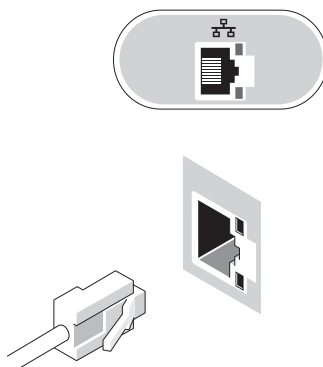

4 Spojite modem.

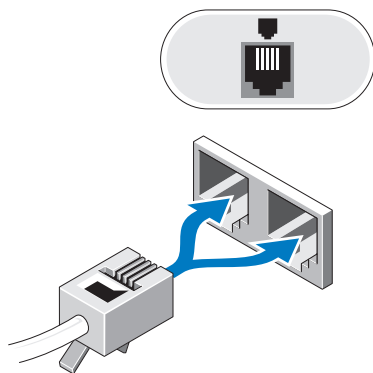

5 Priključite kabel(e) za napajanje.

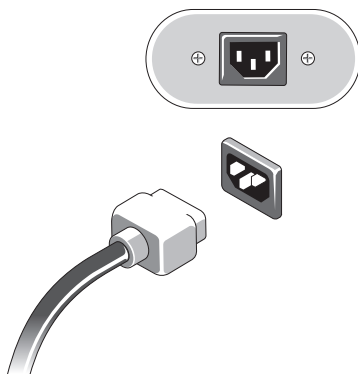

6 Pritisnite gumbе za uključivanje na monitoru i računalu.

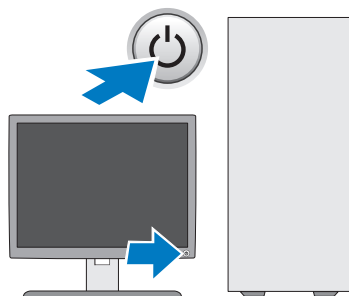

7 Spojite se na mrežu.

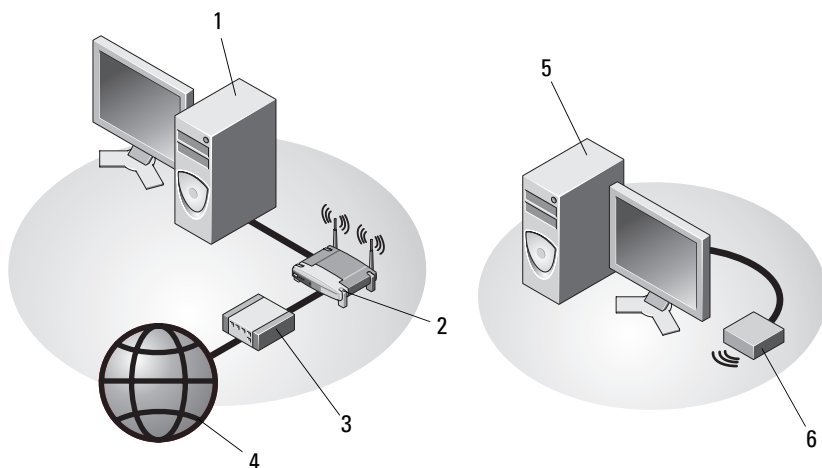

1 stolno računalo s mrežnim adapterom

2 bežični usmjerivač

3 kablanski ili DSL modem

4 Internet usluge

5 stolno računalo s USB bežičnim adapterom

6 USB bežični adapter

Instaliranje računala u ograđeni prostor

Instaliranje vašeg računala u ograđeni prostor može ograničiti protok zraka, što može utjecati na rad vašeg računala te uzrokovati pregrijavanje računala. Kada računalo postavljate u ograđeni prostor, slijedite upute opisane u nastavku.

 **OPREZ:** Prije nego što instalirate svoje računalo u ograđeni prostor, pročitate sigurnosne upute koje ste dobili zajedno sa računalom. Dodatne sigurnosne informacije potražite na početnoj stranici za sukladnost sa zakonskim odredbama na www.dell.com/regulatory_compliance.

 **OBAVIJEST:** Specifikacije o operativnoj temperaturi naznačene u ovom dokumentu prikazuju maksimalnu operativnu temperaturu za okolinu. Kod instaliranja računala u ograđeni prostor morate razmotriti temperaturu okoline. Na primjer, ako temperatura okoline iznosi 25°C (77°F), što ovisi o specifikacijama vašeg računala, imate samo 5° do 10°C (9° do 18°F) raspona prije nego što dosegnete maksimalnu vrijednost za radnu temperaturu računala. Za detalje o specifikacijama vašeg računala pogledajte "Specifikacije" na stranici 33.

- Ostavite minimalno 10,2 cm (4 in) praznog prostora sa svih strana računala na kojima se nalaze otvori za zrak koji omogućuju protok zraka potreban za pravilno prozračivanje.
- Ako ograničeni prostor ima vrata, ona trebaju biti takva da omogućuju protok barem 30% zraka kroz ograničeni prostor na prednjoj i stražnjoj strani.

 **OBAVIJEST:** Nemojte instalirati svoje računalo u ograđeni prostor koji ne dozvoljava protok zraka. Ograničavanje protoka zraka utječe na djelovanje računala te može uzrokovati pregrijavanje.

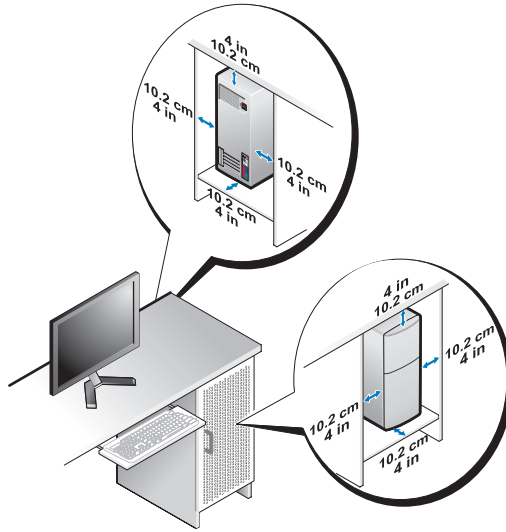

- Ako je vaše računalo instalirano u kutu na stolu ili ispod stola, ostavite barem 5,1 cm (2 in) praznog prostora sa stražnje strane računala pokraj zida kako biste omogućili protok zraka potreban za pravilno prozračivanje.

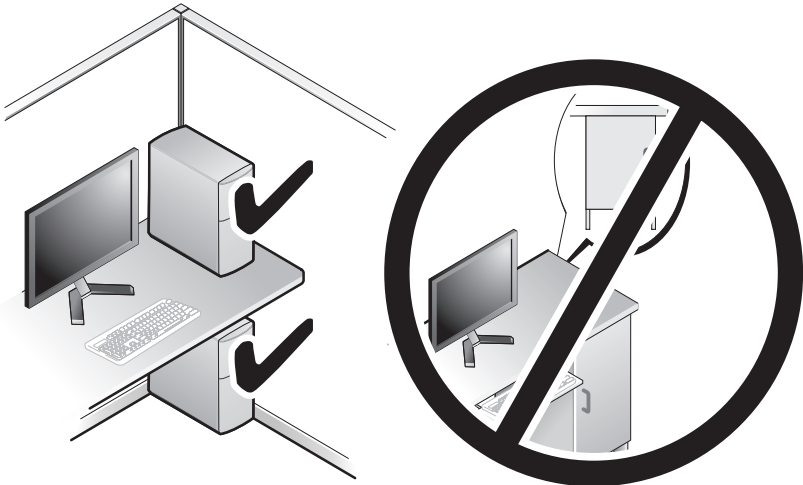

Povezivanje s Internetom

 **NAPOMENA:** Davatelji internetskih usluga (ISP-ovi) i njihove ponude razlikuju se od zemlje do zemlje.

Za povezivanje s Internetom potreban vam je modem ili mrežna veza i davatelj internetskih usluga (ISP). *Ako koristite vezu na biranje (dial-up)*, prije postavljanja internetske veze priključite telefonsku liniju na modemske priključak računala i zidnu telefonsku utičnicu. *Ako koristite DSL vezu ili vezu preko kablskog/satelitskog modema*, upute za postavljanje zatražite od svog davatelja internetskih usluga ili službe za mobilnu telefoniju.

Postavljanje internetske veze

Za postavljanje internetske veze pomoću prečaca na radnoj površini koji ste dobili od svog ISP-a:

- 1 Spremite i zatvorite sve otvorene datoteke i izađite iz svih otvorenih programa.
- 2 Dva puta kliknite na ikonu ISP-a na radnoj površini sustava Microsoft® Windows®.
- 3 Za dovršetak postavljanja pratite upute na zaslonu.

Ako na radnoj površini nemate ikonu davatelja internetskih usluga ili ako internetsku vezu želite postaviti preko drugog davatelja internetskih usluga, pratite korake iz odgovarajućeg odlomka u nastavku.

 **NAPOMENA:** Ako se ne možete povezati s Internetom, pogledajte *Tehnološki priručnik za Dell*. Ako ste se prije uspješno spojili na Internet, davatelj internetskih usluga možda ima problema s pružanjem usluge. Obratite se davatelju internetskih usluga za provjeru statusa usluge ili se pokušajte ponovo priključiti kasnije.

 **NAPOMENA:** Pripremite informacije o svom davatelju internetskih usluga. Ako nemate davatelja internetskih usluga, koristite čarobnjak za **povezivanje s Internetom**.

Operacijski sustav Microsoft® Windows Vista®

- 1 Spremite i zatvorite sve otvorene datoteke i izađite iz svih otvorenih programa.
- 2 Kliknite na gumb Start u sustavu Windows Vista Start  → **Upravljačka ploča**

3 Pod **Mreža i Internet** kliknite na **Povezivanje s Internetom**.

4 U prozoru **Povezivanje s Internetom** kliknite **Broadband (Širokopojasno) (PPPoE)** ili **Dial-up**, ovisno o tome koji način želite koristiti za povezivanje:

- Odaberite **Broadband** ako ćete koristiti DSL, satelitski modem, modem kabelaške TV ili povezivanje Bluetooth bežičnom tehnologijom.
- Odaberite **Dial-up** ako ćete koristiti dial-up modem ili ISDN.



NAPOMENA: Ako ne znate koju vrstu veze trebate odabrati kliknite na **Help me choose** (Pomozi mi pri odabiru) ili kontaktirajte svog ISP-a.

5 Sljedite upute na zaslonu i koristite informacije o postavljanju koje ste dobili od vašeg ISP-a kako biste dovršili postavljanje.

Microsoft Windows® XP

1 Spremite i zatvorite sve otvorene datoteke i izađite iz svih otvorenih programa.

2 Kliknite na **Start** → **Internet Explorer** → **Povezivanje s Internetom**.

3 U sljedećem prozoru kliknite na odgovarajuću opciju:

- Ako nemate ISP-a, kliknite na **Odaberi s popisa davatelja internetskih usluga (ISP)**.
- Ako ste od svog ISP-a već dobili informacije za postavljanje, ali niste dobili CD za postavljanje, kliknite na **Ručno postavi moju vezu**.
- Ako imate CD za postavljanje, kliknite na **Koristi CD mog ISP-a**.

4 Kliknite na **Dalje**.

Ako ste odabrali **Ručno postavi moju vezu** u korak 3, nastavite na korak 5. U suprotnom, za dovršetak postavljanja pratite upute na zaslonu.



NAPOMENA: Ako ne znate koju vrstu veze trebate odabrati, kontaktirajte svog ISP-a.

5 Kliknite odgovarajuću opciju pod **Kako se želite spojiti na Internet?** te kliknite **Dalje**.

6 Za dovršetak postavljanja koristite informacije za postavljanje koje ste dobili od svog ISP-a.

Prijenos informacija na novo računalo

Operacijski sustav Microsoft® Windows Vista®

- 1 Kliknite na gumb Start  u sustavu Windows Vista i zatim kliknite na **Prijenos datoteka i postavki** → **Pokreni Windows Easy Transfer**.
- 2 U dijaloškom okviru **User Account Control** (Kontrola korisničkog računa) kliknite na **Continue** (Nastavi).
- 3 Kliknite na **Start a new transfer** (Započni novi prijenos) ili **Continue a transfer in progress** (Nastavi s prijenosom u tijeku).
- 4 Slijedite upute Čarobnjaka za Windows Easy Transfer na zaslonu.

Microsoft Windows® XP

Windows XP ima Čarobnjak za prijenos datoteka i postavki za prijenos podataka iz izvornog na novo računalo.

Za prijenos na novo računalo podatke možete prenijeti preko mrežne ili serijske veze ili ih pohraniti na uklonjive medije, kao što je CD za presnimavanje.



NAPOMENA: Informacije sa starog računala na novo možete prenijeti tako da oba računala izravno povežete preko serijskog kabela priključenog na ulaze/izlaze (I/O) oba računala.

Upute za postavljanje izravne kableske veze između dva računala potražite članak #305621 u Microsoft Bazi znanja *How to Set Up a Direct Cable Connection Between Two Computers in Windows XP* (Kako postaviti izravnu kablesku vezu između dva računala u sustavu Windows XP). U nekim državama ove informacije nisu dostupne.

Za prijenos informacija na novo računalo morate pokrenuti Čarobnjak za prijenos datoteka i postavki.

Pokretanje Čarobnjaka za prijenos datoteka i postavki pomoću medija operacijskog sustava



NAPOMENA: Ovaj postupak zahtjeva medij s *operacijskim sustavom*. Ovaj medij nije obavezan i možda neće biti isporučen s određenim računalima.

Za pripremu novog računala za prijenos datoteka:

- 1 Otvorite Čarobnjak za prijenos datoteka i postavki: kliknite na **Start**→ **Svi programi**→ **Dodatna oprema**→ **Alati sustava**→ **Čarobnjak za prijenos datoteka i postavki**.
- 2 Kad se prikaže zaslon **Čarobnjaka za prijenos datoteka i postavki**, kliknite na **Dalje**.
- 3 Na zaslonu **Koje je ovo računalo?** kliknite na **Novo računalo**→ **Dalje**.
- 4 Na zaslonu **Imate li CD Windows XP?** kliknite na **Upotrijebit ću čarobnjak s CD-a Windows XP**→ **Dalje**.
- 5 Kada se prikaže zaslon **Idite na staro računalo**, prijedite na staro ili izvorno računalo. *Nemojte* kliknuti na **Dalje** u ovom trenutku.

Za kopiranje podataka s vašeg starog računala:

- 1 U staro računalo umetnite medij s *operacijskim sustavom* Windows XP.
- 2 Na zaslonu za **dobrodošlicu u Microsoft Windows XP** kliknite na **Izvedi dodatne zadatke**.
- 3 Pod **Što želite učiniti?** kliknite na **Prijenos datoteka i postavki**→**Dalje**.
- 4 Na zaslonu **Koje je ovo računalo?** kliknite na **Staro računalo**→ **Dalje**.
- 5 Na zaslonu **Odabir načina prijenosa** kliknite na željeni način prijenosa.
- 6 Na zaslonu **Što želite prenijeti?** odaberite stavke koje želite prenijeti i kliknite **Dalje**.
 Nakon kopiranja svih podataka prikazat će se zaslon **Dovršetak faze prikupljanja**.
- 7 Kliknite na **Dovrši**.

Za prijenos podataka na novo računalo:

- 1 Na zaslonu novog računala **Sada idite na staro računalo** kliknite na **Dalje**.
- 2 Na zaslonu **Gdje se nalaze datoteke i postavke?** odaberite način koji ste odabrali za prijenos postavki i datoteka i kliknite na **Dalje**.
 Čarobnjak će prikupljene datoteke i postavke primijeniti na novo računalo.
- 3 Na zaslonu **Dovršeno** kliknite na **Dovršeno** te ponovno pokrenite novo računalo.

Pokretanje Čarobnjaka za prijenos datoteka i postavki bez medija s operacijskim sustavom

Za pokretanje Čarobnjaka za prijenos datoteka i postavki bez medija s *operacijskim sustavom* morate stvoriti disk za čarobnjak koji će vam omogućiti stvaranje pričuvne kopije slikovnih datoteka na uklonjivom mediju.

Za izradu diska čarobnjaka koristite novo računalo sa sustavom Windows XP i izvedite sljedeće korake:

- 1 Otvorite Čarobnjak za prijenos datoteka i postavki: kliknite na **Start**→ **Svi programi**→ **Dodatna oprema**→ **Alati sustava**→ **Čarobnjak za prijenos datoteka i postavki**.
- 2 Kad se prikaže zaslone **Čarobnjak za prijenos datoteka i postavki**, kliknite na **Dalje**.
- 3 Na zaslonu **Koje je ovo računalo?** kliknite na **Novo računalo**→ **Dalje**.
- 4 Na zaslonu **Imate li CD Windows XP?** kliknite na **Želim izraditi disk za čarobnjaka u sljedećem pogonu**→ **Dalje**.
- 5 Umetnite uklonjivi medij, kao što je CD na koji se može zapisivati, i kliknite na **U redu**.
- 6 Kada je stvaranje diska gotovo i kada se prikaže poruka **Idite na staro računalo**, *nemojte* kliknuti na **Dalje**.
- 7 Idite na staro računalo.

Za kopiranje podataka s vašeg starog računala:

- 1 Umetnite disk za čarobnjak na vaše staro računalo, i zatim kliknite na **Start**→ **Pokreni**.
- 2 U polju **Otvori** unutar prozora **Pokreni** pronađite **fastwiz** (na odgovarajućem uklonjivom mediju) i kliknite na **U redu**.
- 3 Kada se pojavi zaslone dobrodošlice **Čarobnjaka za prijenos datoteka i postavki**, kliknite na **Dalje**.
- 4 Na zaslonu **Koje je ovo računalo?** kliknite na **Staro računalo**→ **Dalje**.
- 5 Na zaslonu **Odabir načina prijenosa** kliknite na željeni način prijenosa.
- 6 Na zaslonu **Što želite prenijeti?** odaberite stavke koje želite prenijeti i kliknite na **Dalje**.

Nakon kopiranja svih podataka prikazat će se zaslone **Dovršetak faze prikupljanja**.

7 Kliknite na **Dovrši**.

Za prijenos podataka na novo računalo:

- 1 Na zaslonu novog računala **Sada idite na staro računalo** kliknite na **Dalje**.
- 2 Na zaslonu **Gdje se nalaze datoteke i postavke?** odaberite način koji ste odabrali za prijenos postavki i datoteka i kliknite na **Dalje**. Slijedite upute na zaslonu.

Čarobnjak će očitati prikupljene datoteke i postavke te ih primijeniti na novo računalo.

Nakon što se primijene sve postavke i datoteke, prikazat će se zaslon **Dovršeno**.

- 3 Kliknite na **Dovršeno** i ponovno pokrenite novo računalo.



NAPOMENA: Više informacija o ovom postupku možete pronaći na **support.dell.com** ako potražite dokument #154781 (*What Are The Different Methods To Transfer Files From My Old Computer To My New Dell™ Computer Using the Microsoft® Windows® XP Operating System?* (Koji načini postoje za prijenos datoteka sa starog računala na novo Dell™ računalo pomoću operacijskog sustava Microsoft® Windows® XP)).



NAPOMENA: Pristup dokumentima baze znanja tvrtke Dell™ možda nije omogućen u svim državama.

O vašem računalu

Vostro 420 - pogled sprijeda

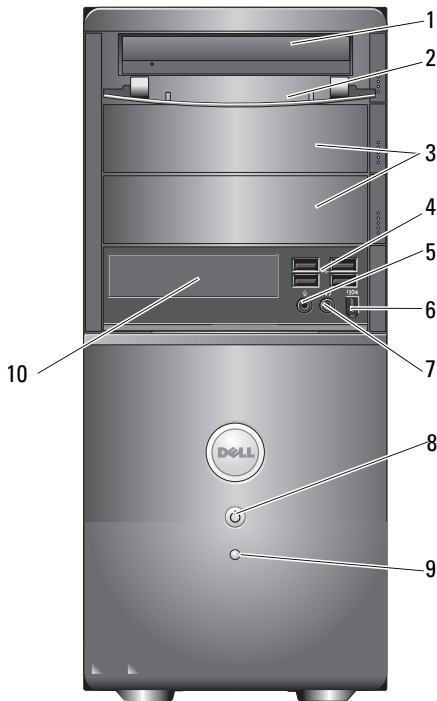

- | | | | |
|---|--------------------------------------|----|---|
| 1 | optički pogon | 2 | prednja ploča ležišta pogona (otvoreno) |
| 3 | dodatni odjeljci za optički disk (2) | 4 | USB 2.0 priključci (4) |
| 5 | priključak za mikروفon | 6 | IEEE 1394 konektor (opcijski) |
| 7 | priključak za slušalice | 8 | gumb napajanja, svjetlo napajanja |
| 9 | svjetlo aktivnosti pogona | 10 | čitač kartica (dodatno) |

Vostro 420 - pogled straga

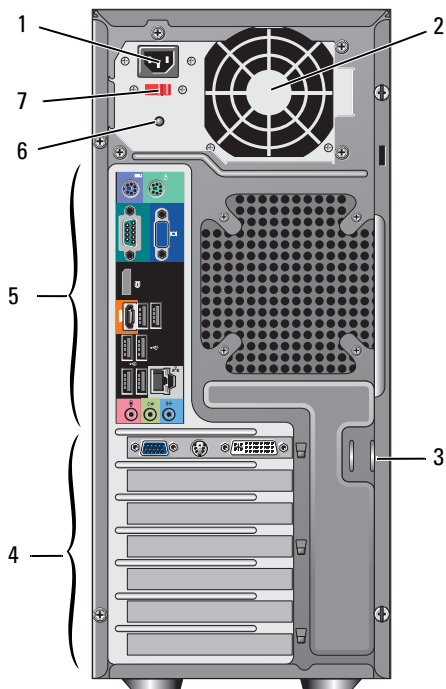

- | | | | |
|---|---|---|----------------------------------|
| 1 | priključak kabela napajanja | 2 | otvor za prozračivanje napajanja |
| 3 | sigurnosni kabel / prstenovi za zaključavanje | 4 | utori za kartice proširenja |
| 5 | priključci na stražnjoj ploči | 6 | svjetlo napajanja |
| 7 | prekidač za odabir napona | | |

Vostro 420 - priključci na stražnjoj ploči

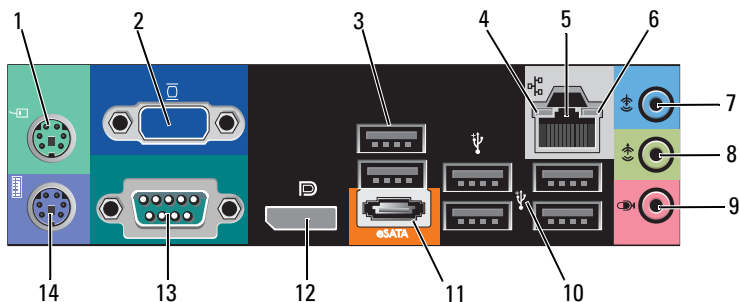

- | | | | |
|----|--------------------------------|----|---|
| 1 | priključak PS/2 miša | 2 | VGA priključak |
| 3 | USB 2.0 priključci (2) | 4 | svjetlo za označavanje integriteta veze |
| 5 | priključak za mrežni adapter | 6 | svjetlo aktivnosti mreže |
| 7 | priključak za ulaznu liniju | 8 | priključak za izlaznu liniju |
| 9 | priključak za mikروفon | 10 | USB 2.0 priključci (4) |
| 11 | eSATA priključak | 12 | priključak zaslona |
| 13 | serijski priključak (9-pinski) | 14 | priključak za PS/2 tipkovnicu |

Vostro 220 - pogled sprijeda

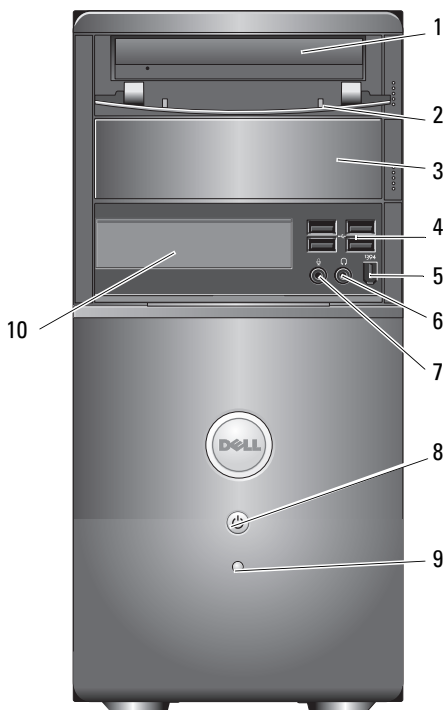

- | | | | |
|---|-------------------------------|----|---|
| 1 | optički pogon | 2 | prednja ploča ležišta pogona (otvoreno) |
| 3 | ležište dodatnog tvrdog diska | 4 | USB 2.0 priključci (4) |
| 5 | IEEE 1394 konektor (opcijski) | 6 | priključak za naglavne slušalice |
| 7 | priključak za mikrofon | 8 | gumb napajanja, svjetlo napajanja |
| 9 | svjetlo aktivnosti pogona | 10 | čitač kartica (dodatno) |

Vostro 220 - pogled straga

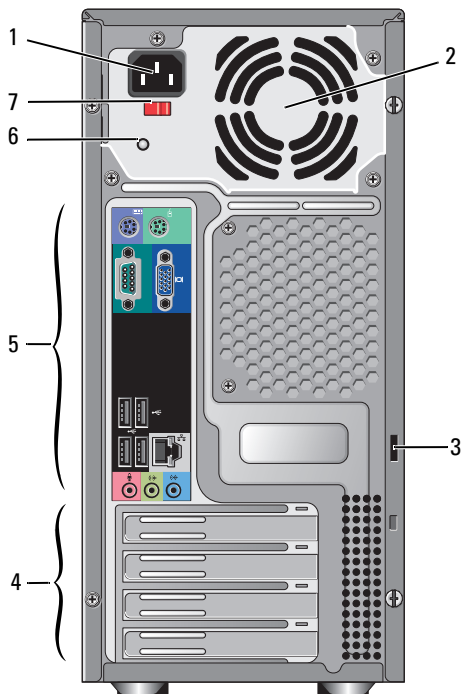

- | | | | |
|---|---|---|----------------------------------|
| 1 | priklučak kabela napajanja | 2 | otvor za prozračivanje napajanja |
| 3 | sigurnosni kabel / prstenovi za zaključavanje | 4 | utori za kartice proširenja |
| 5 | priklučci na stražnjoj ploči | 6 | svjetlo napajanja |
| 7 | prekidač za odabir voltaže | | |

Vostro 220 - priključci na stražnjoj ploči

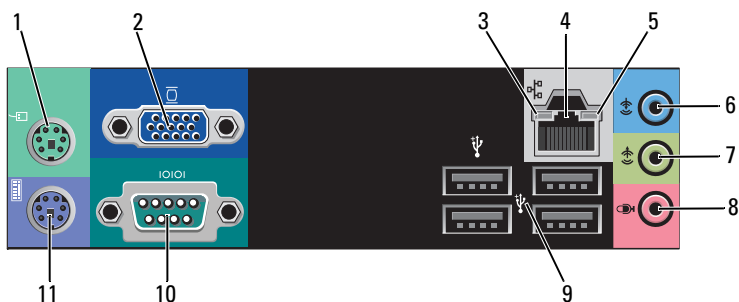

- | | | | |
|----|---|----|------------------------------|
| 1 | priključak PS/2 miša | 2 | VGA konektor |
| 3 | svjetlo za označavanje integriteta veze | 4 | priključak za mrežni adapter |
| 5 | svjetlo aktivnosti mreže | 6 | priključak za ulaznu liniju |
| 7 | priključak za izlaznu liniju | 8 | priključak za mikrofon |
| 9 | USB 2.0 priključci (4) | 10 | serijski priključak |
| 11 | priključak za PS/2 tipkovnicu | | |

Vostro 220s - pogled sprijeda

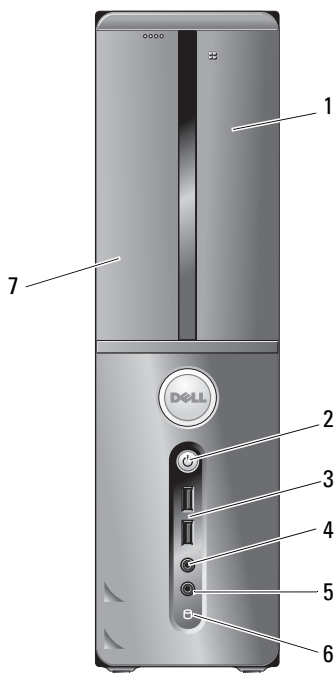

- | | | | |
|---|-------------------------|---|-----------------------------------|
| 1 | čitač kartica (dodatno) | 2 | gumb napajanja, svjetlo napajanja |
| 3 | USB 2.0 priključci (2) | 4 | priključak za slušalice |
| 5 | priključak za mikrofون | 6 | svjetlo aktivnosti pogona |
| 7 | optički pogon | | |

Vostro 220s - pogled straga

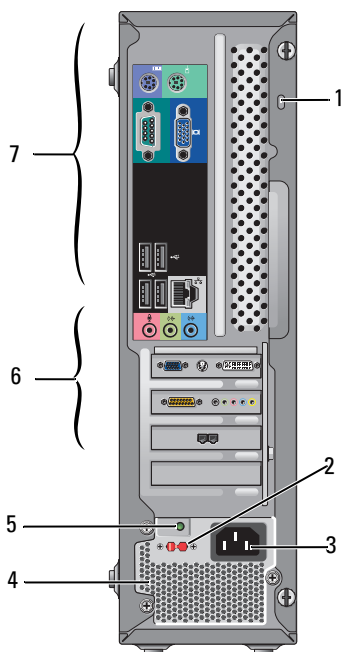

- | | | | |
|---|---|---|--------------------------------|
| 1 | sigurnosni kabel / prstenovi za zaključavanje | 2 | prekidač za odabir napona |
| 3 | priključak za napajanje | 4 | ventilacijski otvori napajanja |
| 5 | indikator napajanja | 6 | utori za kartice proširenja |
| 7 | priključci na stražnjoj ploči | | |

Vostro 220s - priključci na stražnjoj ploči

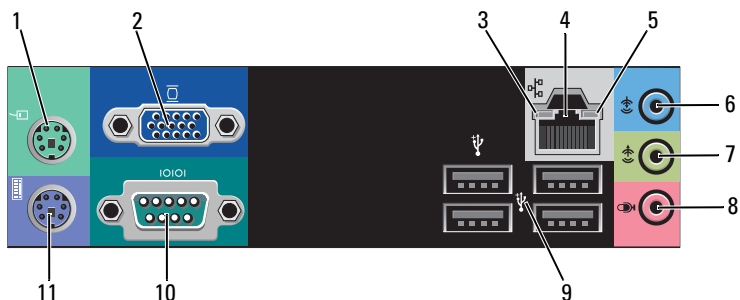

- | | | | |
|----|---|----|------------------------------|
| 1 | priključak PS/2 miš | 2 | VGA priključak |
| 3 | svjetlo za označavanje integriteta veze | 4 | priključak za mrežni adapter |
| 5 | svjetlo aktivnosti mreže | 6 | priključak za ulaznu liniju |
| 7 | priključak za izlaznu liniju | 8 | priključak za mikrofon |
| 9 | USB 2.0 priključci (4) | 10 | serijski priključak |
| 11 | priključak za PS/2 tipkovnicu | | |

Specifikacije



NAPOMENA: Ponude se mogu razlikovati ovisno o regiji. Za više informacija u vezi konfiguracije vašeg računala kliknite na **Start→Pomoć i podrška** i zatim odaberite opciju za pregled informacija o vašem računalu.

Procesor

Vrste procesora:

Vostro 420: procesori Intel® Core™2 Quad, Core™2 Duo

Vostro 220, 220s: procesori Intel Core™2 Duo, Celeron®, Pentium®

Level 2 (L2) predmemorija minimalno 512 KB, maksimalno 12 MB

Prednja sabirnica 800 MHz, 1066 MHz ili 1333 MHz

Informacije o sustavu

Chipset Intel G45 plus ICH10R

RAID podrška RAID 0, 1

DMA kanali 8

Razine prekida 24

BIOS čip (NVRAM) 8 MB

NIC integrirano mrežno sučelje s mogućnošću komunikacije na 10/100/1000 Mb/s

Memorija

Tip DDR2 800 MHz SDRAM (mogućnost - DDR2 667 MHz)

Memorijski priključci Vostro 420: četiri
Vostro 220/220s: dva

Podržani memorijski moduli 512 MB, 1 GB ili 2 GB

Minimalna memorija 512 MB

Maksimalna memorija 4 GB



NAPOMENA: Zbog jedinstvene arhitekture procesora Intel Core2 Quad, prilikom nadogradnje procesora morate uzeti u obzir i matičnu ploču.

Video

Vrsta:

Integriran Intel GMA X4500HD

Odvojeno Podržava dvostruke nezavisne zaslone

NAPOMENA: Podrška za zasebnu grafičku karticu putem utora PCIe x16.

NAPOMENA: Podržava Blu-Ray 1.1 reprodukciju i Dynamic Video Memory Technology (DVMT).

Audio

Tip Realtek ALC662 (5.1 - kanalni zvuk)

Sabirnica za proširenje

Tip sabirnice PCI 2.3
PCI Express 2.0 (PCIe-x16) iz G45
PCI Express 1.1 (PCIe-x1) iz ICH10R
SATA 1.0 i 2.0
USB 2.0

Brzina sabirnice 133 MB/s (PCI)
x1-utor dvosmjerna brzina — 500 MB/s (PCI Express)
x16-utor dvosmjerna brzina — 8 GB/s (PCI Express)
SATA: 1,5 Gbps i 3,0 Gbps (SATA)
USB: 480 MB/s visoke brzine, 12 MB/s pune brzine, 1,2 MB/s male brzine

Sabirnica za proširenje *(nastavak)*

PCI kartice:

priključci	Vostro 420: jedan PCIe x16 dva PCIe x1 četiri PCI
------------	--

Vostro 220, 220s: jedan PCIe x16 jedan PCIe x1 dva PCI

veličina priključka	124 pina
---------------------	----------

Podatkovni kapacitet priključka (maksimalan)	32 bita
---	---------

x1 PCI Express kartice:

priključak	jedan
veličina priključka	36-pina
podatkovni kapacitet priključka (maksimalan)	jedan PCI Express utor

x16 PCI Express kartice:

priključak	jedan
veličina priključka	164 pina
podatkovni kapacitet priključka (maksimalan)	16 PCI Express trake

Diskovi

Dostupni izvvana:	Vostro 420: tri dodatne disketne jedinice od 5.25 inča jedna USB disketna jedinica od 3.5 inča ili čitač kartica (dodatno) Vostro 220: dvije dodatne disketne jedinice od 5.25 inča jedna USB disketna jedinica od 3.5 inča ili čitač kartica (dodatno) Vostro 220s: jedan pogon optičkog diska od 5.25 inča jedna USB disketna jedinica od 3.5 inča ili čitač kartica (dodatno)
Dostupna iznutra	Vostro 420: od jednog do četiri ležišta za SATA pogon od 3.5 inča Vostro 220/220s: ležišta za jedan ili dva SATA pogona od 3.5 inča

NAPOMENA: Ležišta za unutarnje i vanjske pogone prihvaćaju standardne uređaje od 5.25 i 3.5 inča, uključujući HDD i uređaje za kratka ležišta.

Dostupni uređaji	<ul style="list-style-type: none">• SATA tvrdi diskovi od 3.5 inča (opcija od 80 GB do 1 TB)• SATA DVD, SATA CD-RW/DVD Combo, SATA DVD+/-RW, SATA BD Combo (samo Blu-Ray reprodukcija), SATA Blu-ray R/W• jedan 3,5-inčni USB čitač kartica s tehnologijom Bluetooth®• vanjska USB disketna jedinica
------------------	---

Konektori

Vanjski priključci:	
Video	VGA konektor priključak zaslona (samo Vostro 420)
Mrežni adapter	Priključak za RJ-45

Konektori (*nastavak*)

USB	USB 2.0 sukladno, podrška za neprekidnu struju od 2.0 A za napajanje vanjskih USB uređaja: Vostro 420: dva unutarnja priključka četiri na prednjoj strani šest crnih Vostro 220: dva unutarnja priključka četiri priključka na prednjoj strani četiri priključka Vostro 220s: dva unutarnja priključka dva priključka na prednjoj strani četiri priključka
Audio	podrška za 5.1-kanala
Priključci na matičnoj ploči:	
Serijski ATA	Vostro 420: sedam 7-pinskih priključaka Vostro 220/220s: četiri 7-pinskih priključaka
Unutarnji USB uređaj	jedan 10-pinski priključak (podržava dva USB priključka)
Ventilator procesora	jedan 4-pinski priključak
Ventilator kućišta	jedan 3-pinski priključak
PCI 2.3	Vostro 420: četiri 124-pinska priključka Vostro 220/220s: dva 124-pinska priključka
PCI Express x1	Vostro 420: dva 36-pinska priključka Vostro 220/220s: jedan 36-pinski priključak
PCI Express x16	jedan 164-pinski priključak
Kontrola prednje ploče	jedan 10-pinski priključak

Konektori (*nastavak*)

USB na prednjoj ploči	Vostro 420/220: dva 10-pinska priključka Vostro 220s: jedan 10-pinski priključak
Zaglavlje za audio HDA na prednjoj ploči	jedan 10-pinski priključak
Procesor	jedan 775-pinski priključak
Memorija	Vostro 420: četiri 240-pinska priključka Vostro 220/220s: dva 240-pinska priključka
Napajanje 12V	jedan 4-pinski priključak
Snaga	jedan 24-pinski priključak

Kontrole i svjetla

Prednja strana računala:

Gumb za napajanje	Gumb za pritiskanje
Svjetlo napajanja	plavo svjetlo — treperi plavo u stanju mirovanja; puno plavo za stanje uključenosti narančasto svjetlo — trepćuće narančasto svjetlo upućuje na problem s napajanjem koji prepoznaje jedinica napajanja. Postojano narančasto svjetlo kada se sustav računala ne podiže ukazuje na to da matična ploča ne može pokrenuti inicijalizaciju (pogledajte "Problemi s napajanjem" na stranici 54). isključeno — sustav je u stanju hibernacije, pripravnosti ili je isključen mehaničkom sklopkom
Svjetlo za označavanje aktivnosti diska	plavo svjetlo — treperenje plavog svjetla ukazuje na to da računalo čita podatke ili zapisuje podatke na SATA tvrdi disk ili CD/DVD.

Stražnja strana računala:

Svjetlo za označavanje integriteta veze (na integriranom mrežnom adapteru)	zeleno svjetlo — Dobra veza između mreže i računala. isključeno (nema svjetla) - računalo ne prepoznaje fizičku vezu s mrežom.
Svjetlo za označavanje aktivnosti mreže (na integriranom mrežnom adapteru)	žuto trepćuće svjetlo

Snaga

Napajanje istosmjernom strujom:

Snaga u vatima	Vostro 420: 350 W Vostro 220: 300 W Vostro 220s: 250 W
Maksimalan gubitak topline (MHD)	za napajanje od 350 W, 1194 BTU/hr za napajanje od 300 W, 1023 BTU/hr za napajanje od 250 W, 853 BTU/hr NAPOMENA: Gubitak topline je izračunat na temelju korištenja proračuna potrošnje električne energije u vatima.
Napon (informacije o postavljanju napona potražite u sigurnosnim informacijama koje ste dobili uz računalo)	Vostro 420: 115/230 VAC, 50/60 Hz, 8A/4A Vostro 220: 115/230 VAC, 50/60 Hz, 7A/4A Vostro 220s: 115/230 VAC, 50/60 Hz, 6A/3A
Baterija na matičnoj ploči	Litij-ionska baterija veličine kovanice 3-V CR2032

Fizičke karakteristike

Vostro 420	visina — 41,4 cm (16,3 in) širina — 18,3 cm (7,20 in) duljina — 48,2 cm (19,0 in) težina — 11 kg – 13,8 kg (24 lb – 30,4 lb)
Vostro 220:	visina — 35,44 cm (13,95 in) širina — 16,94 cm (6,67 in) duljina — 42,67 cm (16,8 in) težina — 9,8 kg – 10,5 kg (22 lb – 23,1 lb)
Vostro 220s	visina — 35,4 cm (13,9 in) širina — 10 cm (3,9 in) duljina — 41,5 cm (16,3in) težina — 7,98 kg – 8,9 kg (17,6 lb – 20 lb)

Okolina

Temperatura:

Radna 10°C do 35°C (50°F do 95°F)

Spremanje -40°C do 65°C (-40°F do 150°F)

Relativna vlažnost 20% do 80% (bez kondenzacije)

Maksimalne vibracije:

Radna 5 Hz do 350 Hz pri 0,0002 G²/Hz

Spremanje 5 Hz do 500 Hz pri 0,001 do 0,01 G²/Hz

Maksimalni udarac:

Radna 40 G +/- 5% s trajanjem pulsa od 2 milisekunde +/- 10% (ekvivalentno 20 inča/s [51 cm/])

Spremanje 105 G +/- 5% s trajanjem pulsa od 2 milisekunde +/- 10% (ekvivalentno 50 inča/s [127 cm/])

Nadmorska visina:

Radna -15,2 m do 3048 m (-50 ft do 10.000 ft)

Spremanje -15,2 m do 10.668 m (-50 ft do 35.000 ft)

Razina zračnog onečišćenja G2 ili niža, kao što je definirano u ISA-S71.04-1985

Rješavanje problema

 **OPREZ:** Uvijek isključite vaše računalo iz utičnice prije nego što uklonite pokrov kako biste se zaštitili od mogućeg električnog udara, ozljeda uzrokovanih kretanjem lopatica ventilatora ili ostalih mogućih ozljeda.

 **OPREZ:** Prije nego što započnete bilo koji od postupaka navedenih u ovom odlomku, pročitajte sigurnosne upute koje ste dobili s računalom. Dodatne sigurnosne informacije potražite na početnoj stranici za sukladnost sa zakonskim odredbama na adresi www.dell.com/regulatory_compliance.

Alati

Indikatori napajanja

Dvobojni indikator napajanja koji se nalazi na prednjoj strani računala može svijetliti ili treperiti te tako označavati različita stanja:

- Ako svjetlo ne svijetli, znači da je računalo isključeno ili nije priključeno na napajanje.
- Ako indikator stalno svijetli plavo i računalo ne reagira, provjerite je li monitor priključen na računalo i je li uključen.
- Ako indikator treperi plavo, računalo je u stanju pripravnosti. Pritisnite tipku na tipkovnici, pomaknite miša ili pritisnite gumb napajanja za nastavak rada. Ako indikator treperi žuto, računalo je pod napajanjem, ali uređaj kao što je memorijski modul ili grafička kartica ne radi ispravno ili nije pravilno instaliran.
- Ako svjetlosni indikator svijetli žuto, možda postoje problemi s napajanjem ili neki unutarnji uređaj ne radi ispravno.

Šifre zvučnih signala

Ako monitor ne može prikazati pogreške ili probleme za vrijeme uključivanja, vaše računalo može proizvesti seriju zvučnih signala. Ove serije zvučnih signala koje se nazivaju zvučnom šifrom mogu vam pomoći u identifikaciji problema.

Jedna od mogućih zvučnih šifri sastoji se od tri kratka zvučna signala koji se ponavljaju. Ta zvučna šifra naznačuje da vaše računalo možda ima problem s matičnom pločom.

Ako vaše računalo proizvodi zvučne signale tijekom pokretanja:

- 1 Zapišite zvučnu šifru.
- 2 Pokrenite program Dell Diagnostics kako biste točnije identificirali uzrok (pogledajte "Dell Diagnostics" na stranici 52).

Šifra (ponavljaj ući kratki zvučni signali)	Opis	Predloženo rješenje
1	Pogreška BIOS-a. Moguća pogreška na matičnoj ploči.	Kontaktirajte tvrtku Dell.
2	Nisu pronađeni memorijski moduli	<ol style="list-style-type: none">1 Ako su instalirana dva ili više memorijskih modula, izvadite module, ponovno instalirajte jedan modul (pogledajte <i>Servisni priručnik</i> na support.dell.com), i zatim ponovno pokrenite računalo. Ako se računalo normalno pokrene, ponovno instalirajte dodatni modul. Nastavite sve dok ne pronađete modul s pogreškom ili ponovo instalirajte sve module bez pogreške.2 Ako je moguće, na računalo instalirajte ispravnu memoriju iste vrste (pogledajte <i>Servisni priručnik</i> na support.dell.com).3 Ako se problem još uvijek pojavljuje, kontaktirajte tvrtku Dell.
3	Moguća pogreška na matičnoj ploči.	Kontaktirajte tvrtku Dell.

Šifra (ponavljaj uči kratki zvučni signali)	Opis	Predloženo rješenje
4	Čitanje/zapisivanje u RAM nije uspjelo	<p>1 Provjerite nema li posebnih zahtjeva za memorijske module /memorijske konektore (pogledajte <i>Servisni priručnik</i> na support.dell.com).</p> <p>2 Provjerite jesu li instalirani memorijski moduli kompatibilni s računalom (pogledajte <i>Servisni priručnik</i> na support.dell.com).</p> <p>3 Ako se problem još uvijek pojavljuje, kontaktirajte tvrtku Dell.</p>
5	Problem sa satom stvarnog vremena. Moguća pogreška baterije ili matične ploče.	<p>1 Zamijenite bateriju (pogledajte <i>Servisni priručnik</i> na support.dell.com).</p> <p>2 Ako se problem još uvijek pojavljuje, kontaktirajte tvrtku Dell.</p>
6	Pogreška BIOS-a prilikom testiranja grafičke kartice.	Kontaktirajte tvrtku Dell.
7	Pogreška prilikom testiranja predmemorije procesora	Kontaktirajte tvrtku Dell.

Poruke o pogreškama

 **OPREZ: Prije nego što započnete bilo koji od postupaka u ovom odlomku, pročitajte sigurnosne upute koje ste dobili s računalom. Dodatne sigurnosne informacije potražite na početnoj stranici za sukladnost sa zakonskim odredbama na adresi www.dell.com/regulatory_compliance.**

Ako poruka nije na popisu, pogledajte dokumentaciju operacijskog sustava ili program koji je bio pokrenut kada se poruka prikazala.

AUXILIARY DEVICE FAILURE (POGREŠKA POMOĆNOG UREĐAJA) —

Podloga osjetljiva na dodir ili vanjski miš ne rade ispravno. Kod vanjskog miša provjerite priključene kabele. U programu za postavljanje sustava omogućite opciju **Pokazivački uređaj**. Za dodatne informacije pogledajte *Servisni priručnik* na support.dell.com. Ako se problem nastavi, obratite se tvrtki Dell (pogledajte "Kontaktiranje tvrtke Dell" na stranici 77).

BAD COMMAND OR FILE NAME (NEISPRAVNA NAREDBA ILI NAZIV DATOTEKE) — Provjerite jeste li ispravno napisali naredbu, postavili razmake na prava mjesta i upotrijebili ispravan naziv puta.

CACHE DISABLED DUE TO FAILURE (ONEMOGUĆENA PREDMEMORIJA ZBOG POGREŠKE) — Pogreška interne primarne predmemorije mikroprocesora. Kontaktirajte tvrtku Dell (pogledajte "Kontaktiranje tvrtke Dell" na stranici 77).

CD DRIVE CONTROLLER FAILURE (POGREŠKA KONTROLERA CD POGONA) — CD pogon ne reagira na naredbe računala.

DATA ERROR (POGREŠKA U PODACIMA) — Tvrdi disk ne može pročitati podatke.

SMANJIVANJE DOSTUPNE MEMORIJE — Jedan ili više memorijskih modula ne radi ispravno ili nisu pravilno postavljeni. Ponovno instalirajte memorijske module i ako je potrebno, zamijenite ih. Za dodatne informacije pogledajte *Servisni priručnik* na support.dell.com.

DISK C: FAILED INITIALIZATION (DISK C: POGREŠKA PRILIKOM INICIJALIZACIJE) — Neuspjela inicijalizacija tvrdog diska. Pokrenite testove za tvrdi disk pomoću programa Dell Diagnostics (pogledajte "Dell Diagnostics" na stranici 52).

DRIVE NOT READY (POGON NIJE SPREMAN) — Postupak zahtjeva da se tvrdi disk nalazi u pregradi prije nastavka. Postavite tvrdi disk u odjeljak za tvrdi disk. Za dodatne informacije pogledajte *Servisni priručnik* na support.dell.com.

ERROR READING PCMCIA CARD (POGREŠKA PRI ČITANJU PCMCIA KARTICE) — Računalo ne može prepoznati ExpressCard. Ponovno umetnite karticu ili umetnite drugu karticu. Za dodatne informacije pogledajte *Servisni priručnik* na support.dell.com.

EXTENDED MEMORY SIZE HAS CHANGED (PROMIJENJENA JE VELIČINA

PROŠIRENE MEMORIJE — Količina memorije zabilježena u neizbrisivoj memoriji (NVRAM) ne podudara se s memorijom instaliranom na računalo. Ponovo pokrenite računalo. Ako se pogreška još uvijek pojavljuje, kontaktirajte tvrtku Dell (pogledajte "Kontaktiranje tvrtke Dell" na stranici 77).

THE FILE BEING COPIED IS TOO LARGE FOR THE DESTINATION DRIVE (DATOTEKA KOJA SE KOPIRA PREVELIKA JE ZA ODREĐIŠNI POGON) —

Datoteka koju pokušavate kopirati prevelika je za disk ili je disk pun. Pokušajte kopirati datoteku na drugi disk ili upotrijebite disk većeg kapaciteta.

NAZIV DATOTEKE NE MOŽE SADRŽAVATI NI JEDAN OD SLIJEDEĆIH ZNAKOVA: \ / : * ? " < > | — Ne koristite ove znakove u nazivima datoteka.

GATE A20 FAILURE (POGREŠKA ULAZA A20) — Memorijski modul nije dobro pričvršćen. Ponovno instalirajte memorijske module i po potrebi ih zamijenite. Za dodatne informacije pogledajte *Servisni priručnik* na **support.dell.com**.

GENERAL FAILURE (OPĆA POGREŠKA) — Operacijski sustav nije u mogućnosti izvesti naredbu. Nakon poruke obično slijedi točnija informacija - na primjer, nema papira u pisaču. Poduzmite odgovarajuću radnju.

HARD-DISK DRIVE CONFIGURATION ERROR (POGREŠKA KONFIGURACIJE TVRDOG DISKA) — Računalo ne može prepoznati vrstu diska. Isključite računalo, uklonite tvrdi disk (pogledajte *Servisni priručnik* na **support.dell.com**) te ponovno pokrenite sustav na računalu pomoću CD-a. Zatim isključite računalo, ponovno postavite tvrdi disk i ponovno pokrenite računalo. Pokrenite testove za tvrdi disk u programu Dell Diagnostics (pogledajte "Dell Diagnostics" na stranici 52).

HARD-DISK DRIVE CONTROLLER FAILURE 0 (POGREŠKA NA KONTROLERU POGONA TVRDOG DISKA 0) — Tvrdi disk ne reagira na naredbe računala. Isključite računalo, uklonite tvrdi disk (pogledajte *Servisni priručnik* na **support.dell.com**) i pokrenite sustav računala pomoću CD-a. Zatim isključite računalo, ponovno instalirajte tvrdi disk i ponovno pokrenite računalo. Ako se problem još uvijek pojavljuje, pokušajte s drugim diskom. Pokrenite testove za tvrdi disk u programu Dell Diagnostics (pogledajte "Dell Diagnostics" na stranici 52).

POGREŠKA POGONA TVRDOG DISKA — Tvrdi disk ne reagira na naredbe računala. Isključite računalo, uklonite tvrdi disk (pogledajte *Servisni priručnik* na **support.dell.com**) te ponovno pokrenite sustav na računalu pomoću CD-a. Zatim isključite računalo, ponovno instalirajte tvrdi disk i ponovno pokrenite

računalo. Ako se problem još uvijek pojavljuje, pokušajte s drugim diskom. Pokrenite testove za tvrdi disk u programu Dell Diagnostics (pogledajte "Dell Diagnostics" na stranici 52).

POGREŠKA KOD ČITANJA TVRDOG DISKA — Tvrdi disk možda nije ispravan. Isključite računalo, uklonite tvrdi disk (pogledajte *Servisni priručnik* na support.dell.com) i pokrenite sustav računala pomoću CD-a. Zatim isključite računalo, ponovno instalirajte tvrdi disk i ponovno pokrenite računalo. Ako se problem još uvijek pojavljuje, pokušajte s drugim diskom. Pokrenite testove za tvrdi disk u programu Dell Diagnostics (pogledajte "Dell Diagnostics" na stranici 52).

UMETNITE MEDIJ ZA PODIZANJE SUSTAVA — Operacijski sustav pokušava podignuti sustav s medija koji se ne koristi za podizanje sustava, kao što su disketa ili CD. Umetnite medij za podizanje sustava.

INVALID CONFIGURATION INFORMATION-PLEASE RUN SYSTEM SETUP PROGRAM (NEISPRAVNA INFORMACIJA O KONFIGURACIJI – PONOVO POKRENITE PROGRAM ZA POSTAVLJANJE SUSTAVA) — Informacije o konfiguraciji sustava ne podudaraju se s konfiguracijom hardvera. Poruka se najvjerojatnije prikazuje nakon instalacije memorijskog modula. Ispravite odgovarajuće opcije u programu za postavljanje sustava. Za dodatne informacije pogledajte *Servisni priručnik* na support.dell.com.

KEYBOARD CLOCK LINE FAILURE (POGREŠKA NA LINIJI SATA TIPKOVNICE) — Kod vanjskih tipkovnica provjerite priključak kabela. Pokrenite test za kontroler tipkovnice pomoću programa Dell Diagnostics (pogledajte "Dell Diagnostics" na stranici 52).

KEYBOARD CONTROLLER FAILURE (POGREŠKA KONTROLERA TIPKOVNICE) — Kod vanjskih tipkovnica provjerite priključak kabela. Ponovno pokrenite računalo i nemojte dirati tipkovnicu niti miš tijekom podizanja sustava. Pokrenite test za kontroler tipkovnice pomoću programa Dell Diagnostics (pogledajte "Dell Diagnostics" na stranici 52).

KEYBOARD DATA LINE FAILURE (POGREŠKA NA PODATKOVNOJ LINIJI TIPKOVNICE) — Kod vanjskih tipkovnica provjerite priključak kabela. Pokrenite test za kontroler tipkovnice pomoću programa Dell Diagnostics (pogledajte "Dell Diagnostics" na stranici 52).

KEYBOARD STUCK KEY FAILURE (POGREŠKA SA ZAGLAVLJENOM TIPKOM)

NA TIPKOVNICI) — Kod vanjskih tipkovnica ili tipki provjerite priključak kabela. Ponovno pokrenite računalo i nemojte dirati tipkovnicu niti tipke tijekom podizanja sustava. Pokrenite test za zaglavlenu tipku pomoću programa Dell Diagnostics (pogledajte "Dell Diagnostics" na stranici 52).

LICENSED CONTENT IS NOT ACCESSIBLE IN MEDIADIRECT (LICENCIIRANI SADRŽAJ NIJE DOSTUPAN U ZNAČAJCI MEDIADIRECT) — Dell™ MediaDirect™ ne može provjeriti ograničenja Upravljanja digitalnim pravima (DRM), pa datoteku nije moguće otvoriti (pogledajte "Dell Diagnostics" na stranici 52).

MEMORY ADDRESS LINE FAILURE AT ADDRESS, READ VALUE EXPECTING VALUE (POGREŠKA ADRESNE LINIJE MEMORIJE NA ADRESI, OČITAVANJE VRIJEDNOSTI U OČEKIVANJU VRIJEDNOSTI) — Memorijski modul ne radi ispravno ili nije pravilno postavljen. Ponovno instalirajte memorijske module i zamijenite ih po potrebi. Za dodatne informacije pogledajte *Servisni priručnik* na support.dell.com.

POGREŠKA KOD RASPOREĐIVANJA MEMORIJE — Softver koji pokušavate pokrenuti nije u skladu s operacijskim sustavom, drugim programom ili uslužnim programom. Isključite računalo, pričekajte 30 sekundi, i zatim ponovno uključite računalo. Pokušajte ponovno pokrenuti program. Ako se poruka s pogreškom još uvijek prikazuje, pogledajte dokumentaciju softvera.

MEMORY DATA LINE FAILURE AT ADDRESS, READ VALUE EXPECTING VALUE (POGREŠKA PODATKOVNE LINIJE MEMORIJE NA ADRESI, OČITAVANJE VRIJEDNOSTI U OČEKIVANJU VRIJEDNOSTI) — Memorijski modul ne radi ispravno ili nije pravilno postavljen. Ponovno instalirajte memorijske module i zamijenite ih po potrebi. Za dodatne informacije pogledajte *Servisni priručnik* na support.dell.com.

MEMORY DOUBLE WORD LOGIC FAILURE AT ADDRESS, READ VALUE EXPECTING VALUE (POGREŠKA LOGIKE DVOSTRUKE RIJEČI MEMORIJE NA ADRESI, OČITAVANJE VRIJEDNOSTI U OČEKIVANJU VRIJEDNOSTI) — Memorijski modul ne radi ispravno ili nije pravilno postavljen. Ponovno instalirajte memorijske module i zamijenite ih po potrebi. Za dodatne informacije pogledajte *Servisni priručnik* na support.dell.com.

MEMORY ODD/EVEN LOGIC FAILURE AT ADDRESS, READ VALUE EXPECTING VALUE (POGREŠKA PARNOSTI MEMORIJE NA ADRESI,

OČITAVANJE VRIJEDNOSTI U OČEKIVANJU VRIJEDNOSTI) — Memorijski modul ne radi ispravno ili nije pravilno postavljen. Ponovno instalirajte memorijske module i zamijenite ih po potrebi. Za dodatne informacije pogledajte *Servisni priručnik* na **support.dell.com**.

POGREŠKA ČITANJA/PISANJA MEMORIJE NA ADRESI, OČITAVANJE VRIJEDNOSTI U OČEKIVANJU VRIJEDNOSTI — Memorijski modul ne radi ispravno ili nije pravilno postavljen. Ponovno instalirajte memorijske module i ,ako je potrebno, zamijenite ih. Za dodatne informacije pogledajte *Servisni priručnik* na **support.dell.com**.

NO BOOT DEVICE AVAILABLE (NEMA DOSTUPNOG UREĐAJA ZA PODIZANJE SUSTAVA) — Računalo ne može pronaći tvrdi disk. Ukoliko je tvrdi disk vaš uređaj za podizanje sustava, provjerite je li pogon instaliran, ispravno postavljen i raspoređen kao uređaj za ponovno podizanje sustava.

NO BOOT SECTOR ON HARD DRIVE (NA TVRDOM DISKU NEMA SEKTORA ZA PODIZANJE SUSTAVA) — Operacijski sustav možda ne radi ispravno. Kontaktirajte tvrtku Dell (pogledajte "Kontaktiranje tvrtke Dell" na stranici 77).

NO TIMER TICK INTERRUPT (NEMA PREKIDA U OTKUCAJU MJERAČA VREMENA) — Čip na matičnoj ploči možda ne radi ispravno. Pokrenite testove za postavljanje sustava pomoću programa Dell Diagnostics (pogledajte "Dell Diagnostics" na stranici 52).

NEMA DOVOLJNO MEMORIJE ILI RESURSA. ZATVORITE NEKE PROGRAME I POKUŠAJTE PONOVO — Otvoreno je previše programa. Zatvorite sve prozore i otvorite program koji želite koristiti.

OPERATING SYSTEM NOT FOUND (OPERACIJSKI SUSTAV NIJE PRONAĐEN) — Ponovno instalirajte tvrdi disk (pogledajte *Servisni priručnik* na **support.dell.com**). Ako se problem i dalje javlja, obratite se tvrtki Dell (pogledajte "Kontaktiranje tvrtke Dell" na stranici 77).

NEISPRAVAN DODATNI ROM — Dodatni ROM ne radi. Kontaktirajte tvrtku Dell (pogledajte "Kontaktiranje tvrtke Dell" na stranici 77).

A REQUIRED .DLL FILE WAS NOT FOUND (NIJE PRONAĐENA POTREBNA .DLL DATOTEKA) — Programu koji pokušavate otvoriti nedostaje važna datoteka. Uklonite i zatim ponovno instalirajte program.

Microsoft® Windows Vista®:

- 1 Kliknite na gumb Start  Windows Vista → **Upravljačka ploča** → **Programi** → **Programi i značajke**.
- 2 Odaberite program koji želite ukloniti.

3 Kliknite na **Deinstaliraj**.

4 Upute za instalaciju potražite u dokumentaciji programa.

Microsoft Windows® XP:

1 Kliknite na **Start**→ **Upravljačka ploča**→ **Dodaj ili ukloni programe**→ **Programi i značajke**.

2 Odaberite program koji želite ukloniti.

3 Kliknite na **Deinstaliraj**.

4 Upute za instalaciju potražite u dokumentaciji programa.

SECTOR NOT FOUND (SEKTOR NIJE PRONAĐEN) — Operacijski sustav ne može pronaći sektor na tvrdom disku. Neki od sektora ne radi ispravno ili nije ispravan FAT na tvrdom disku. Pokrenite uslužni program sustava Windows za provjeru pogreški kako biste provjerili strukturu datoteka na tvrdom disku. Upute potražite u Pomoći i podršci za Windows (kliknite na **Start**→ **Pomoć i podrška**). Ako veći broj sektora ne radi ispravno, napravite sigurnosnu kopiju podataka (ako je moguće) i formatirajte tvrdi disk.

SEEK ERROR (POGREŠKA PRI TRAŽENJU) — Operacijski sustav ne može pronaći određeni zapis na tvrdom disku.

SHUTDOWN FAILURE (POGREŠKA PRI ISKLJUČIVANJU) — Čip na matičnoj ploči možda ne radi ispravno. Pokrenite testove za postavljanje sustava pomoću programa Dell Diagnostics (pogledajte "Dell Diagnostics" na stranici 52).

TIME-OF-DAY CLOCK LOST POWER (SAT NEMA NAPAJANJA) — Postavke konfiguracije sustava nisu ispravne. Priključite računalo u zidnu utičnicu kako biste napunili bateriju. Ako je problem i dalje prisutan, pokušajte vratiti podatke otvaranjem programa za postavljanje sustava, a zatim odmah zatvorite program (pogledajte *Servisni priručnik* na support.dell.com). Ako se poruka ponovno prikaže, kontaktirajte tvrtku Dell (pogledajte "Kontaktiranje tvrtke Dell" na stranici 77).

TIME-OF-DAY CLOCK STOPPED (SAT JE ZAUSTAVLJEN) — Rezervna baterija koja podržava postavke konfiguracije sustava mora se opet napuniti. Priključite računalo u zidnu utičnicu kako biste napunili bateriju. Ako se problem i dalje javlja, obratite se tvrtki Dell (pogledajte "Kontaktiranje tvrtke Dell" na stranici 77).

TIME-OF-DAY NOT SET-PLEASE RUN THE SYSTEM SETUP PROGRAM (VRIJEME NIJE POSTAVLJENO — POKRENITE PROGRAM ZA

POSTAVLJANJE SUSTAVA) — Vrijeme ili datum spremljeni u programu za postavljanje sustava ne podudaraju se sa satom sustava. Ispravite postavke za opcije **datuma** i **sata**. Za dodatne informacije pogledajte *Servisni priručnik* na **support.dell.com**.

POGREŠKA ČIPA MJERAČA VREMENA, BROJAČ 2 — Čip na matičnoj ploči možda ne radi ispravno. Pokrenite testove za postavljanje sustava pomoću programa Dell Diagnostics (pogledajte "Dell Diagnostics" na stranici 52).

UNEXPECTED INTERRUPT IN PROTECTED MODE (NEOČEKIVANI PREKID U ZAŠTIĆENOM NAČINU RADA) — Kontroler tipkovnice ne radi ispravno ili memorijski modul nije dobro pričvršćen. Pokrenite testove za memoriju sustava i testove za kontroler tipkovnice pomoću programa Dell Diagnostics (pogledajte "Dell Diagnostics" na stranici 52).

X:\ IS NOT ACCESSIBLE (NIJE DOSTUPAN). THE DEVICE IS NOT READY (UREĐAJ NIJE SPREMAN) — Umetnite disk u pogon i pokušajte ponovno.

WARNING: BATTERY IS CRITICALLY LOW (UPOZORENJE: BATERIJA JE PRI KRAJU) — Baterija će se uskoro isprazniti. Zamijenite bateriju, priključite računalo u zidnu utičnicu, aktivirajte način rada u hibernaciji ili isključite računalo.

Poruke sustava



NAPOMENA: Ako se poruka koju ste primili ne nalazi na popisu poruka, pročitajte dokumentaciju za operacijski sustav ili program koji ste koristili kada se ta poruka prikazala.

UPOZORENJE! PRETHODNI POKUŠAJI POKRETANJA OVOG SUSTAVA REZULTIRALI SU POGREŠKOM U KONTROLNOJ TOČKI [NNNN]. ZABILJEŽITE TU KONTROLNU TOČKU I POMOĆ ZATRAŽITE OD TEHNIČKE PODRŠKE TVRTKE DELL) — Računalo tri puta zaredom nije moglo podići sustav uz istu pogrešku (pomoć potražite u "Kontaktiranje tvrtke Dell" na stranici 77).

CMOS CHECKSUM ERROR (CMOS POGREŠKA) — Moguća pogreška na matičnoj ploči ili je RTC baterija gotovo prazna. Ponovno postavite bateriju. Pomoć potražite u *Servisnom priručniku* na **support.dell.com** ili pogledajte "Kontaktiranje tvrtke Dell" na stranici 77.

CPU FAN FAILURE (POGREŠKA CPU VENTILATORA) — Pogreška ventilatora procesora. Zamijenite ventilator procesora. Pogledajte *Servisni priručnik* na **support.dell.com**.

POGREŠKA POGONA TVRDOG DISKA — Moguća pogreška na tvrdom disku tijekom POST-a tvrdog diska. Provjerite kablove, zamijenite tvrde diskove ili za pomoć pogledajte "Kontaktiranje tvrtke Dell" na stranici 77.

POGREŠKA KOD ČITANJA TVRDOG DISKA — Moguća pogreška na tvrdom disku tijekom testiranja za pokretanje tvrdog diska (pomoć potražite u "Kontaktiranje tvrtke Dell" na stranici 77).

KEYBOARD FAILURE (POGREŠKA TIPKOVNICE) — Pogreška na tipkovnici ili kabel tipkovnice nije dobro pričvršćen.

NO BOOT DEVICE AVAILABLE (NEMA DOSTUPNOG UREĐAJA ZA PODIZANJE SUSTAVA) — Ne postoji particija za podizanje sustava na tvrdom disku, kabel za tvrdi disk nije dobro pričvršćen ili ne postoji uređaj za podizanje sustava.

- Ako je tvrdi disk vaš uređaj za podizanje sustava, provjerite jesu li svi kabeli ispravno priključeni i je li tvrdi disk ispravno instaliran i naveden kao uređaj za podizanje sustava.
- Otvorite program za postavljanje sustava i provjerite jesu li informacije o slijedu podizanja sustava točne (pogledajte *Servisni priručnik* na support.dell.com).

NO TIMER TICK INTERRUPT (NEMA PREKIDA U OTKUCAJU MJERAČA VREMENA) — Čip na matičnoj ploči možda ne radi ispravno ili postoji pogreška na matičnoj ploči (pomoć potražite u "Kontaktiranje tvrtke Dell" na stranici 77).

USB OVER CURRENT ERROR (POGREŠKA ZBOG PREVISOKOG USB NAPONA) — Odspojite USB uređaj. Koristite vanjski izvor napajanja za USB uređaj.

NAPOMENA – SUSTAV ZA SAMONADZIRANJE TVRDOG DISKA OBAVJEŠTAVA DA JE PARAMETAR PREKORAČIO UOBIČAJENI OPERATIVNI RASPON. TVRTKA DELL PREPORUČUJE DA REDOVITO RADITE PRIČUVNU KOPIJU PODATAKA. PARAMETAR VAN RASPONA MOŽE ILI NE MORA UKAZATI NA MOGUĆI PROBLEM NA TVRDOM DISKU. — S.M.A.R.T. pogreška, moguća pogreška na tvrdom disku. Ovu funkciju možete omogućiti ili onemogućiti u postavljanju BIOS-a.

Rješavanje problema sa softverom i hardverom

Ako uređaj nije prepoznat tijekom postavljanja operacijskog sustava ili je prepoznat, ali nije ispravno konfiguriran, tu nekompatibilnost možete riješiti pomoću programa za rješavanje problema s hardverom.

Za pokretanje programa za rješavanje problema s hardverom:

Windows Vista:

- 1 Kliknite na gumb Start u sustavu Windows Vista  i kliknite na **Pomoć i podrška**.
- 2 Utipkajte rješavanje problema s hardverom u polje za pretraživanje i pritisnite <Enter> za početak pretraživanja.
- 3 U rezultatima pretraživanja odaberite opciju koja najbolje opisuje problem i pratite korake za rješavanje problema.

Windows XP:

- 1 Kliknite na **Start**→**Pomoć i podrška**.
- 2 Utipkajte rješavanje problema s hardverom u polje za pretraživanje i pritisnite <Enter> za početak pretraživanja.
- 3 U odjeljku **Ispravljanje problema** kliknite na **Rješavanje problema s hardverom**.
- 4 Na popisu **Rješavanje problema s hardverom** odaberite opciju koja najbolje opisuje problem i kliknite na **Dalje** za daljnje korake kod rješavanja problema.

Dell Diagnostics



OPREZ: Prije nego što započnete bilo koji od postupaka u ovom odlomku, pročitajte sigurnosne upute koje ste dobili s računalom. Dodatne sigurnosne informacije potražite na početnoj stranici za sukladnost sa zakonskim odredbama na adresi www.dell.com/regulatory_compliance.

Kada koristiti program Dell Diagnostics

Ako imate problem s računalom, izvedite provjere navedene u odlomku Problemi s blokiranjem i softverom (pogledajte "Problemi s blokiranjem i programskom opremom" na stranici 56) i pokrenite program Dell Diagnostics prije nego što kontaktirate tvrtku Dell za tehničku pomoć.

Preporučuje se da ispišete ove postupke prije nego započnete.



OBAVIJEST: Program Dell Diagnostics radi samo na Dell računalima.



NAPOMENA: Medij tvrtke Dell *Upravljački i uslužni programi* nije obavezan i možda se ne isporučuje s vašim računalom.

Pogledajte *Servisni priručnik* na support.dell.com za pregled informacija o konfiguraciji vašeg računala i provjerite nalazi li se uređaj kojeg želite testirati na popisu u programu za postavljanje sustava i je li aktivan.

Pokrenite program Dell Diagnostics s tvrdog diska ili s Dell medija *Upravljački i uslužni programi*.

Pokretanje programa Dell Diagnostics s tvrdog diska

 **NAPOMENA:** Ako vaše računalo ne može prikazati sliku na zaslonu, pogledajte "Kontaktiranje tvrtke Dell" na stranici 77.

- 1 Provjerite je li računalo priključeno na utičnicu koja ispravno radi.
- 2 Uključite (ili ponovno pokrenite) računalo.
- 3 Kada se prikaže DELL™ logotip, odmah pritisnite <F12>. Iz izbornika za pokretanje odaberite **Diagnostics** i pritisnite <Enter>.

 **NAPOMENA:** Ako predugo čekate i prikaže se logotip operacijskog sustava, nastavite čekati dok se ne prikaže radna površina sustava Microsoft® Windows®, a zatim isključite računalo i pokušajte ponovo.

 **NAPOMENA:** Ako se prikaže poruka s tekstom da nije pronađena particija s programom za dijagnostiku, program Dell Diagnostics pokrenite s medija *Upravljački i uslužni programi*.

- 4 Pritisnite bilo koju tipku kako biste pokrenuli program Dell Diagnostics s particije s programom za dijagnostiku na tvrdom disku i slijedite upute na zaslonu.

Pokretanje programa Dell Diagnostics s Dell medija *Upravljački i uslužni programi*.

- 1 Umetnite medij *Upravljački i uslužni programi*.
- 2 Isključite i ponovno pokrenite računalo.

Kada se prikaže DELL logotip, odmah pritisnite <F12>.

 **NAPOMENA:** Ako predugo čekate i prikaže se logotip operacijskog sustava, nastavite čekati dok se ne prikaže radna površina sustava Microsoft® Windows®, a zatim isključite računalo i pokušajte ponovo.

 **NAPOMENA:** Sljedeći koraci samo privremeno mijenjaju slijed podizanja sustava. Prilikom sljedećeg pokretanja, sustav na računalo se podiže prema uređajima koji su postavljeni u programu za postavljanje sustava.

- 3 Kad se prikaže popis uređaja za podizanje sustava, označite **CD/DVD/CD-RW** i pritisnite <Enter>.
- 4 S prikazanog izbornika odaberite opciju **Boot from CD-ROM** (Pokreni s CD-ROM-a) i pritisnite <Enter>.
- 5 Utipkajte 1 za pokretanje izbornika CD-a i pritisnite <Enter> za nastavak.

- 6 Odaberite **Run the 32 Bit Dell Diagnostics** (Pokretanje 32-bitnog programa Dell Diagnostics) s numeriranog popisa. Ako je navedeno više verzija, odaberite onu koja je prikladna za vaše računalo.
- 7 Kad se prikaže **glavni izbornik** programa Dell Diagnostics, odaberite testove koje želite pokrenuti i slijedite upute na zaslonu.

Savjeti o rješavanju problema

Prilikom rješavanja problema na računalu slijedite ove savjete:

- Ako ste dodali ili uklonili dio računala prije nego što se pojavio problem, tada provjerite postupke instalacije i provjerite je li taj dio ispravno instaliran (pogledajte *Servisni priručnik* na **support.dell.com**).
- Ako uređaj ne radi, provjerite je li uređaj pravilno priključen.
- Ako se na zaslonu prikaže poruka o pogrešci, prepisite točnu poruku. Ova bi poruka mogla pomoći osoblju podrške prilikom utvrđivanja i rješavanja problema.
- Ako se poruka o pogrešci prikaže u programu, pogledajte dokumentaciju programa.



NAPOMENA: Postupci u ovom dokumentu napisani su za zadani prikaz sustava Windows te postoji mogućnost da se neće primjenjivati ako Dell™ računalo postavite na Klasični prikaz sustava Windows.

Problemi s napajanjem



OPREZ: Prije nego započnete bilo koji od postupaka u ovom odlomku, pročitajte sigurnosne upute koje ste dobili s računalom. Dodatne sigurnosne informacije potražite na početnoj stranici za sukladnost sa zakonskim odredbama na www.dell.com/regulatory_compliance.

AKO SVJETLO NAPAJANJA NE SVIJETLI — Računalo je isključeno ili nema napajanja.

- Ponovno uključite kabel za napajanje u priključak na stražnjem dijelu računala i u zidnu utičnicu.
- Premostite razdjelnike napajanja, produžne kabele i ostale uređaje za zaštitu kako biste provjerili da li se računalo uključuje.

- Provjerite jesu li razdjelnici napajanja koji se koriste priključeni u utičnicu i uključeni.
- Provjerite radi li utičnica testiranjem pomoću drugog uređaja, poput svjetiljke.
- Provjerite da li su glavni kabel napajanja i kabel monitora sigurno priključeni na matičnu ploču (pogledajte *Servisni priručnik* na support.dell.com).

AKO JE SVJETLO PLAVO I RAČUNALO NE REAGIRA —

- Provjerite da li je monitor priključen i uključen.
- Ako je monitor priključen i uključen, pogledajte "Šifre zvučnih signala" na stranici 41.

AKO SVJETLO NAPAJANJA TREPERI PLAVO — Računalo je u stanju čekanja. Pritisnite tipku na tipkovnici, pomaknite miša ili pritisnite gumb napajanja za nastavak uobičajenog načina rada.

AKO SVJETLO NAPAJANJA TREPERI ŽUTO — Računalo se napaja električnom energijom, uređaj ne radi ispravno ili nije ispravno instaliran.

- Uklonite i zatim ponovno instalirajte sve memorijske module (pogledajte *Servisni priručnik* na support.dell.com).
- Uklonite i zatim ponovno instalirajte sve kartice za proširenje, uključujući grafičke kartice (pogledajte *Servisni priručnik* na support.dell.com).

AKO SVJETLO NAPAJANJA STALNO SVIJETLI ŽUTO — Postoji problem s napajanjem, uređaj ne radi ispravno ili nije pravilno instaliran.

- Provjerite je li kabel procesora čvrsto priključen na konektor matične ploče (pogledajte *Servisni priručnik* na support.dell.com).
- Provjerite jesu li glavni kabel za napajanje i kabel prednje ploče dobro priključeni na priključak matične ploče (pogledajte *Servisni priručnik* na support.dell.com).

ODSTRANITE SVE SMETNJE — Neki od mogućih uzroka smetnji su:

- Napajanje, tipkovnica i produžni kabeli za miša
- Previše uređaja priključenih na razdjelnik
- Više razdjelnika napajanja priključenih na jednu utičnicu

Problemi s memorijom

 **OPREZ:** Prije nego što započnete bilo koji od postupaka u ovom odlomku, pročitajte sigurnosne upute koje ste dobili s računalom. Dodatne sigurnosne informacije potražite na početnoj stranici za sukladnost sa zakonskim odredbama na www.dell.com/regulatory_compliance.

AKO PRIMITE PORUKU O NEDOSTATNOJ MEMORIJI —

- Spremite i zatvorite sve otvorene datoteke i zatvorite sve otvorene programe koje ne koristite kako biste vidjeli hoće li to riješiti problem.
- U dokumentaciji softvera potražite minimalne zahtjeve memorije. Ako je to potrebno, instalirajte dodatnu memoriju (pogledajte *Servisni priručnik* na support.dell.com).
- Kako biste provjerili komunicira li računalo uspješno s memorijom, ponovno umetnite memorijske module (pogledajte *Servisni priručnik* na support.dell.com).
- Pokrenite program Dell Diagnostics (pogledajte "Dell Diagnostics" na stranici 52).

AKO SE POJAVE DRUGI PROBLEMI S MEMORIJOM —

- Kako biste provjerili komunicira li računalo uspješno s memorijom, ponovno umetnite memorijske module (pogledajte *Servisni priručnik* na support.dell.com).
- Provjerite jeste li slijedili upute za instalaciju memorije (pogledajte *Servisni priručnik* na support.dell.com).
- Provjerite podržava li vaše računalo memoriju koju koristite. Više informacija o vrsti memorije koju podržava vaše računalo potražite u odjeljku "Memorija" na stranici 33.
- Pokrenite program Dell Diagnostics (pogledajte "Dell Diagnostics" na stranici 52).

Problemi s blokiranjem i programskom opremom

 **OPREZ:** Prije nego što započnete bilo koji od postupaka u ovom odlomku, pročitajte sigurnosne upute koje ste dobili s računalom. Dodatne sigurnosne informacije potražite na početnoj stranici za sukladnost sa zakonskim odredbama na www.dell.com/regulatory_compliance.

Računalo se ne pokreće

PROVJERITE JE LI KABEL ZA NAPAJANJE ČVRSTO PRIKLJUČEN U RAČUNALO I U UTIČNICU

Računalo ne reagira



OBAVIJEST: Možete izgubiti podatke ako se operativni sustav ne može isključiti.

ISKLUČITE RAČUNALO — Ako ne dobijete odgovor pritiskom na tipku na tipkovnici ili pomakom miša, pritisnite i držite gumb za napajanje najmanje 8 do 10 sekundi (dok se računalo ne isključi), i zatim ponovno pokrenite računalo.

Program prestaje reagirati

ZATVORITE PROGRAM —

- 1 Za pristup Upravitelju zadataka pritisnite istovremeno <Ctrl><Shift><Esc> i kliknite na karticu **Aplikacije**.
- 2 Kliknite kako biste odabrali program koji više ne reagira i kliknite na **Završi zadatak**.

Program se stalno ruši



NAPOMENA: Većina softvera u svojoj dokumentaciji uključuje upute za instaliranje na disketi, CD-u ili DVD-u.

PROVJERITE DOKUMENTACIJU SOFTVERA — Ako je potrebno, deinstalirajte i zatim ponovno instalirajte program.

Program je namijenjen za raniju verziju operacijskog sustava Microsoft® Windows®

POKRENITE ČAROBNAK ZA KOMPATIBILNOST PROGRAMA —

Windows Vista:

Čarobnjak za kompatibilnost programa konfigurira program, tako da se on pokreće u okruženju sličnom operacijskom sustavu koji nije Windows Vista.

- 1 Kliknite na **Start**  → **Upravljačka ploča** → **Programi** → **Korištenje starijeg programa s ovom verzijom sustava Windows**.
- 2 Na zaslonu dobrodošlice kliknite **Dalje**.
- 3 Slijedite upute na zaslonu.

Windows XP:

Čarobnjak za kompatibilnost programa konfigurira program, tako da se on pokreće u okruženju sličnom operacijskom sustavu koji nije Windows XP.

- 1 Kliknite na **Start**→ **Svi programi**→ **Dodatna oprema**→**Čarobnjak za programsku kompatibilnost**→**Dalje**.
- 2 Slijedite upute na zaslonu.

Prikazuje se puni plavi zaslon

ISKLJUČITE RAČUNALO — Ako ne dobijete odgovor pritiskom na tipku na tipkovnici ili pomakom miša, pritisnite i držite gumb za napajanje najmanje 8 do 10 sekundi (dok se računalo ne isključi), i zatim ponovno pokrenite računalo.

Ostali problemi sa softverom

INFORMACIJE O RJEŠAVANJU PROBLEMA POTRAŽITE U DOKUMENTACIJI SOFTVERA ILI SE OBRATITE PROIZVOĐAČU SOFTVERA —

- Provjerite je li program kompatibilan s operacijskim sustavom koji je instaliran na vašem računalu.
- Provjerite zadovoljava li vaše računalo minimalne zahtjeve hardvera potrebne za pokretanje softvera. Informacije potražite u dokumentaciji softvera.
- Provjerite je li program pravilno instaliran i konfiguriran.
- Provjerite nisu li upravljački programi uređaja u sukobu s programom.
- Ako je potrebno, deinstalirajte i zatim ponovno instalirajte program.

ODMAH NAPRAVITE PRIČUVNU KOPIJU SVOJIH DATOTEKA

- Upotrijebite antivirusni program kako biste provjerili tvrdi disk, diskete, CD-e ili DVD-e
- Spremite i zatvorite sve otvorene datoteke ili programe i isključite računalo preko izbornika Start

Usluga tehničkog ažuriranja tvrtke Dell

Usluga tehničkog ažuriranja tvrtke Dell pruža proaktivno obavješćivanje putem e-pošte o ažuriranjima softvera i hardvera za vaše računalo. Ova usluga je besplatna i može se prilagoditi prema sadržaju, formatu ili prema tome koliko često primete obavijesti.

Kako biste se prijavili za uslugu tehničkog ažuriranja tvrtke Dell, idite na support.dell.com/technicalupdate.

Uslužni program Dell Support

Uslužni program Dell Support instaliran je na vaše računalo i dostupan je iz ikone Dell Support  na alatnoj traci ili s gumba **Start**. Ovaj uslužni program za podršku koristite za informacije o samostalnoj podršci, ažuriranja softvera i provjere stanja vaše računalne okoline.

Pristup uslužnom programu Dell Support

Uslužnom programu Dell Support pristupite iz ikone  Dell Support na alatnoj traci ili iz izbornika **Start**.

Ako se ikona Dell Support ne prikaže na vašoj alatnoj traci:

- 1 Kliknite na **Start**→**Svi programi**→**Dell Support (Dell podrška)**→ **Dell Support Settings (Postavke Dell podrške)**.
- 2 Provjerite je li označena opcija **Show icon on the taskbar** (Prikaži ikonu na alatnoj traci).



NAPOMENA: Ako uslužni program Dell Support nije dostupan iz izbornika **Start**, idite na support.dell.com i preuzmite softver.

Uslužni program Dell Support prilagođen je vašoj računalnoj okolini.

Ikona  na alatnoj traci funkcionira drugačije ako je kliknete jednom, dvaput ili desnom tipkom miša.

Klikanje ikone Dell Support

Ikonu  kliknite lijevom ili desnom tipkom miša kako biste izvršili sljedeće zadatke:

- Provjera vaše računalne okoline.
- Pregled postavki uslužnog programa Dell Support.
- Pristup datoteci za pomoć za uslužni program Dell Support.

- Pregled često postavljanih pitanja.
- Informacije o uslužnom programu Dell Support.
- Isključivanje uslužnog programa Dell Support.

Dvostruki klik ikone Dell Support

Dvaput kliknite na ikonu  kako biste ručno provjerili svoju računalnu okolinu, pregledali često postavljana pitanja, pristupili datoteci za pomoć za uslužni program Dell Support i pregledali postavke za Dell Support.

Za više informacija o uslužnom programu Dell Support kliknite na oznaku (?) na vrhu zaslona **Dell™Support**.

Ponovno instaliranje programske opreme

Upravljački programi

Prepoznavanje upravljačkih programa

Ako imate probleme s uređajem, provjerite je li izvor problema upravljački program i, ako je to potrebno, ažurirajte upravljački program.

Microsoft® Windows Vista®:

- 1 Kliknite na gumb Windows Vista Start™  i desnom tipkom miša kliknite na **Računalo**.
- 2 Kliknite na **Svojstva**→**Upravitelj uređaja**.



NAPOMENA: Može se prikazati prozor **User Account Control** (Kontrola korisničkog računa). Ako ste administrator ovog računala, kliknite na **Nastavi**. U suprotnom se za nastavak obratite administratoru.

Microsoft Windows® XP:

- 1 Kliknite na **Start**→**Upravljačka ploča**.
- 2 Pod **Izaberi kategoriju** kliknite na **Izvedba i održavanje**, i zatim kliknite na **Sustav**.
- 3 U prozoru **Svojstva sustava** kliknite na karticu **Hardver**, i zatim kliknite na **Upravitelj uređaja**.

Pregledajte popis i provjerite je li neka od ikona uređaja označena uskličnikom (žuti krug s [!]).

Ako se uskličnik nalazi kraj naziva uređaja, tada morate ponovno instalirati upravljački program ili instalirati novi upravljački program (pogledajte "Ponovna instalacija pogonskih i uslužnih programa" na stranici 62).



Ponovna instalacija pogonskih i uslužnih programa



OBAVIJEST: Web stranica za podršku tvrtke Dell, support.dell.com, i vaš medij *Upravljački i uslužni programi* pružaju vam ovlaštene upravljačke programe za računala Dell™. Ako instalirate upravljačke programe iz nekih drugih izvora, vaše računalo možda neće raditi ispravno.

Vraćanje na prethodnu verziju upravljačkog programa uređaja

Windows Vista:

- 1 Kliknite na gumb Windows Vista Start , i desnim klikom na **Računalo**.
- 2 Kliknite na **Svojstva**→**Upravitelj uređaja**.
 **NAPOMENA:** Može se prikazati prozor **User Account Control** (Kontrola korisničkog računa). Ako ste administrator ovog računala, kliknite na **Nastavi**; u suprotnom, za nastavak se obratite administratoru za ulazak u Upravitelj uređaja.
- 3 Desnom tipkom kliknite na uređaj za koji ste instalirali novi upravljački program i zatim kliknite na **Svojstva**.
- 4 Kliknite na karticu **Upravljački programi** →**Povratak upravljačkog programa**.

Windows XP:

- 1 Kliknite na **Start**→**Moje računalo**→**Svojstva**→**Hardver**→**Upravitelj uređaja**.
- 2 Desnom tipkom kliknite na uređaj za koji ste instalirali novi upravljački program i zatim kliknite na **Svojstva**.
- 3 Kliknite na karticu **Upravljački programi** →**Povratak upravljačkog programa**.

Ako Povratak upravljačkog programa ne riješi problem, upotrijebite program Vraćanje sustava (pogledajte "Ponovno vraćanje operativnog sustava" na stranici 64) kako biste se vratili u radno stanje svog računala koje ste imali prije nego što ste instalirali novi upravljački program.

Korištenje medija Upravljački i uslužni programi

Ako korištenje programa Vraćanje pogonskog programa ili Vraćanje sustava (pogledajte "Ponovno vraćanje operativnog sustava" na stranici 64) ne riješi problem, ponovno instalirajte upravljačke programe s medija *Upravljački i uslužni programi*.

- 1 Kada se prikaže radna površina Windowsa, umetnite medij *Upravljački i uslužni programi*.

Ako prvi puta koristite medij *Upravljački i uslužni programi*, idite na korak 2. U suprotnom, idite na korak 5.

- 2 Kada se pokrene program za instalaciju na mediju *Upravljački i uslužni programi*, slijedite upute na zaslonu.

 **NAPOMENA:** U većini se slučajeva program *Upravljački i uslužni programi* pokreće automatski. U suprotnom, pokrenite Windows Explorer, kliknite na direktorij medijskog pogona kako bi se prikazao sadržaj medija i zatim dvaput kliknite na datoteku **autorcd.exe**.

- 3 Kada se prikaže prozor **Završen čarobnjak za program InstallShield**, izvadite medij *Upravljački i uslužni programi* i kliknite na **Dovrši** kako biste ponovno pokrenuli računalo.

- 4 Kada se prikaže radna površina Windowsa, ponovno umetnite medij *Upravljački i uslužni programi*.

- 5 Na zaslonu **Welcome Dell System Owner** (Dobrodošli, vlasniče Dell sustava) kliknite na **Next** (Dalje).

 **NAPOMENA:** Program *Upravljački i uslužni programi* prikazuje upravljačke programe samo za hardver instaliran na vašem računalu. Ako ste instalirali dodatni hardver, upravljački programi za novi hardver možda neće biti prikazani. Ako ti upravljački programi nisu prikazani, izađite iz programa *Upravljački i uslužni programi*. Informacije o upravljačkim programima potražite u dokumentaciji koju ste dobili zajedno s uređajem.

Prikazuje se poruka da medij *Upravljački i uslužni programi* prepoznaje hardver na vašem računalu.



Upravljački programi koje koristi vaše računalo automatski su prikazani u prozoru **My Drivers—The ResourceCD has identified these components in your system** (Moji upravljački programi - Izvorni CD je identificirao sljedeće komponente u vašem sustavu).

- 6 Kliknite na upravljački program koji želite instalirati i slijedite upute na zaslonu.

Ako se određeni upravljački program ne nalazi na popisu, taj upravljački program nije potreban za vaš operacijski sustav.

Ručno instaliranje upravljačkih programa

Nakon što raspakirate datoteke upravljačkog programa na tvrdi disk kao što je opisano u prethodnom odlomku:

- 1 Kliknite na gumb Windows Vista Start , i desnim klikom na **Računalo**.
- 2 Kliknite na **Svojstva**→**Upravitelj uređaja**.
 **NAPOMENA:** Može se prikazati prozor **User Account Control** (Kontrola korisničkog računa). Ako ste administrator ovog računala, kliknite na **Nastavi**. U suprotnom se obratite administratoru za ulazak u Upravitelj uređaja.
- 3 Dva puta kliknite vrstu uređaja za koji instalirate upravljački program (na primjer, **Audio** ili **Video**).
- 4 Dva puta kliknite naziv uređaja za koji instalirate upravljački program.
- 5 Kliknite **Upravljački program** → **Ažuriraj upravljački program**→ **Pretraži moje računalo za softver upravljačkog programa**.
- 6 Kliknite **Pretraži** i pretražite lokaciju na koju ste prethodno kopirali datoteke upravljačkog programa.
- 7 Kada se prikaže naziv odgovarajućeg upravljačkog programa, kliknite na naziv upravljačkog programa, →**U redu**→**Dalje**.
- 8 Kliknite **Dovrši** i ponovno pokrenite računalo.

Ponovno vraćanje operativnog sustava

Operacijski sustav možete vratiti na sljedeće načine:

- Program Microsoft Windows System Restore vraća računalo u prethodno operativno stanje bez utjecaja na datoteke. Koristite Vraćanje sustava kao prvo rješenje za ponovno vraćanje operativnog sustava i očuvanje datoteka.
- Program Dell Factory Image Restore (omogućeno u sustavu Windows Vista) vraća tvrdi disk u operativno stanje u kojem je bio kada ste kupili računalo. Ovaj program trajno briše sve podatke s tvrdog diska i uklanja sve programe instalirane na njemu od trenutka kada ste primili računalo. Koristite program Dell Factory Image Restore samo ako program Vraćanje sustava nije riješio problem operacijskog sustava.

- Ako ste zajedno s računalom dobili medij *Operating System* (Operacijski sustav), možete ga koristiti kako biste operacijski sustav vratili u početno stanje. Međutim, upotreba medija *Operacijski sustav* izbrisat će sve podatke na tvrdom disku. Koristite taj medij *samo* ako značajka Vraćanje sustava nije riješila problem s operacijskim sustavom.

Korištenje programa Microsoft® Windows® System Restore

Operacijski sustav Windows sadrži značajku System Restore koja vam omogućuje vraćanje računala u prethodno operativno stanje (bez utjecaja na datoteke) ako su promjene na tvrdom disku, softveru i drugim postavkama sustava dovele računalo u neželjeno operativno stanje. Sve promjene koje program Vraćanje sustava izvrši na računalu mogu se poništiti.



 **OBAVIJEST:** Redovito izrađujte sigurnosne kopije podatkovnih datoteka. Vraćanje sustava ne nadzire vaše datoteke i ne vraća ih u prvobitno stanje.

 **NAPOMENA:** Postupci u ovom dokumentu namijenjeni su zadanom prikazu sustava Windows te se mogu razlikovati ako ste Dell™ računalo postavili na Klasični prikaz sustava Windows.

 **NAPOMENA:** Dell™ računalo postavite na Klasični prikaz sustava Windows.

Pokretanje programa za vraćanje operacijskog sustava u početno stanje

Windows Vista:

- 1 Kliknite na **Start** .
- 2 U okviru Pokreni pretraživanje unesite *Vraćanje sustava* u početno stanje i pritisnite <Enter>.
 -  **NAPOMENA:** Može se prikazati prozor **User Account Control** (Kontrola korisničkog računa). Ako ste administrator računala, kliknite na **Nastavi**; u suprotnom, kontaktirajte vašeg administratora za nastavak željene radnje.
- 3 Kliknite na **Dalje** i slijedite ostale naredbe na zaslonu.

Ako vraćanjem sustava u početno stanje problem nije riješen, možete poništiti posljednje vraćanje sustava (pogledajte "Poništavanje posljednjeg vraćanja sustava" na stranici 66).

Windows XP:

 **OBAVIJEST:** Prije no što računalo vratite na ranije stanje operacijskog sustava, spremite i zatvorite sve otvorene datoteke i zatvorite sve otvorene programe. Datoteke i programe nemojte mijenjati, otvarati niti brisati dok se vraćanje sustava ne završi.

- 1 Kliknite na **Start** → **Svi programi** → **Dodatna oprema** → **Alati sustava** → **Vraćanje sustava**.
- 2 Kliknite na **Vrati računalo u ranije stanje** ili **Stvori točku vraćanja sustava u početno stanje**.
- 3 Kliknite na **Dalje** i slijedite ostale naredbe na zaslonu.

Poništavanje posljednjeg vraćanja sustava

 **OBAVIJEST:** Prije nego što poništite posljednje vraćanje sustava u prijašnje stanje, spremite i zatvorite sve otvorene datoteke i zatvorite sve otvorene programe. Datoteke i programe nemojte mijenjati, otvarati niti brisati dok se vraćanje sustava ne završi.

Windows Vista:

- 1 Kliknite na **Start** .
- 2 U okviru **Pokreni pretraživanje** unesite **Vraćanje sustava u početno stanje** i pritisnite <Enter>.
- 3 Kliknite na **Undo my last restoration** (Poništi posljednje vraćanje), a zatim kliknite **Dalje**.

Windows XP:

- 1 Kliknite na **Start** → **Svi programi** → **Dodatna oprema** → **Alati sustava** → **Vraćanje sustava**.
- 2 Kliknite na **Undo my last restoration** (Poništi posljednje vraćanje), a zatim kliknite **Dalje**.

Omogućavanje funkcije Vraćanje sustava



NAPOMENA: Windows Vista ne omogućuje postupak vraćanja sustava u početno stanje čak ni kada nema dovoljno mjesta na disku. Stoga se niže navedeni koraci odnose samo na sustav Windows XP.

Ako ponovno instalirate Windows XP s manje od 200 MB dostupnog slobodnog prostora na tvrdom disku, opcija Vraćanje sustava automatski je onemogućena.

Ako želite vidjeti je li funkcija Vraćanje sustava omogućena:

- 1 Kliknite na **Start**→ **Upravljačka ploča**→**Performanse i održavanje**→**Sustav**.
- 2 Kliknite na karticu **Vraćanje sustava** i provjerite je li isključena mogućnost **Isključi vraćanje sustava**.

Korištenje opcije Dell™ Factory Image Restore



OBAVIJEST: Korištenje opcije Dell Factory Image Restore trajno briše sve podatke na tvrdom disku i uklanja sve programe instalirane nakon kupovine računala. Ako je moguće, prije korištenja ovih opcija napravite sigurnosnu kopiju podataka. Koristite program Dell Factory Image Restore samo ako program Vraćanje sustava nije riješio problem operacijskog sustava.



NAPOMENA: Dell Factory Image Restore možda nije dostupan u nekim zemljama ili na nekim računalima.

Koristite Dell Factory Image Restore (Windows Vista) samo kao posljednje rješenje za vraćanje sustava u početno stanje. Te opcije vraćaju vaš tvrdi disk u operativno stanje u kojem je bio kada ste kupili računalo. Svi programi ili datoteke koji su dodani nakon što ste primili svoje računalo, uključujući podatkovne datoteke, trajno se brišu s tvrdog diska. Datoteke obuhvaćaju dokumente, proračunske tablice, poruke e-pošte, digitalne fotografije, glazbene datoteke itd. Ako je moguće, prije korištenja opcije Factory Image Restore napravite sigurnosnu kopiju svih podataka.

Dell Factory Image Restore (samo Windows Vista)

- 1 Uključite računalo. Kada se prikaže logotip Dell, nekoliko puta pritisnite <F8> dok se ne prikaže prozor Napredne mogućnosti pokretanja sustava Vista.
- 2 Odaberite **Popravite svoje računalo**.

Prikazat će se prozor Mogućnosti oporavka sustava.

- 3 Odaberite raspored tipkovnice i kliknite **Dalje**.
- 4 Za pristup opcijama vraćanja prijavite se kao lokalni korisnik. Za pristup naredbama upišite `administrator` u polje korisničkog imena te zatim pritisnite **U redu**.
- 5 Kliknite na **Dell Factory Image Restore** (Vraćanje sustava na tvorničke postavke).



NAPOMENA: Ovisno o vašoj konfiguraciji, možda ćete morati izabrati **Dell Factory Tools**, a zatim **Dell Factory Image Restore**.

- 6 Na zaslonu dobrodošlice Dell Factory Image Restore kliknite na **Dalje**.
Pojavljuje se zaslon Potvrdi brisanje podataka.



OBAVIJEST: Ako ne želite nastaviti s programom Factory Image Restore, kliknite na **Odustani**.

- 7 Kliknite potvrdni okvir kako biste potvrdili da želite nastaviti s ponovnim formatiranjem tvrdog diska i obnavljanjem softvera sustava na tvorničke postavke, a zatim kliknite na **Dalje**.

Postupak će se pokrenuti i za njegov dovršetak potrebno je 5 ili više minuta. Prikazat će se poruka koja će označiti da je dovršeno vraćanje operacijskog sustava i tvornički instaliranih aplikacija u tvorničko stanje.

- 8 Kliknite na **Dovrši** za ponovno pokretanje računala.

Korištenje medija s operacijskim sustavom

Prije početka

Ako razmišljate o ponovnom instaliranju operacijskog sustava Windows kako biste riješili problem s novoinstaliranim upravljačkim programom, prvo pokušajte upotrijebiti Windows opciju za vraćanje upravljačkog programa uređaja. Pogledajte "Vraćanje na prethodnu verziju upravljačkog programa uređaja" na stranici 62. Ako problem ne možete riješiti pomoću opcije za vraćanje upravljačkog programa uređaja, upotrijebite značajku Vraćanje sustava u sustavu Microsoft Windows kako biste operacijski sustav vratili u operativno stanje u kakvom je bio prije instalacije novog upravljačkog programa uređaja. Pogledajte "Korištenje programa Microsoft® Windows® System Restore" na stranici 65.

-  **OBAVIJEST:** Prije instalacije napravite sigurnosne kopije svih podataka na primarnom tvrdom disku. Kod uobičajenih konfiguracija tvrdih diskova, primarni tvdi pogon prvi je pogon koji računalo prepoznaje.

Za ponovnu instalaciju sustava Windows trebate medij Dell™ *Operating system* i medij Dell *Upravljački i uslužni programi*.

-  **NAPOMENA:** Dell medij *Upravljački i uslužni programi* sadrži upravljačke programe instalirane tijekom sklapanja vašeg računala. Koristite medij Dell *Upravljački i uslužni programi* za učitavanje potrebnih upravljačkih programa. Ovisno o regiji iz koje ste naručili računalo i tome jeste li zatražili medije, medij Dell *Upravljački i uslužni programi* i medij Dell *Operating System* možda nećete dobiti zajedno s računalom.

Ponovno instaliranje sustava Windows

Postupak ponovne instalacije traje 1 do 2 sata. Nakon ponovne instalacije operacijskog sustava morate ponovo instalirati i upravljačke programe uređaja, program za zaštitu od virusa i drugi softver.

- 1 Spremite i zatvorite sve otvorene datoteke i izađite iz svih otvorenih programa.
- 2 Umetnite medij *Operacijski sustav*.
- 3 Ako se prikaže poruka Instaliraj Windows, kliknite na **Izadi**.
- 4 Ponovo pokrenite računalo.

Kada se prikaže DELL logotip, odmah pritisnite <F12>.

-  **NAPOMENA:** Ako predugo čekate i prikaže se logotip operacijskog sustava, nastavite čekati dok se ne prikaže radna površina sustava Microsoft® Windows®, a zatim isključite računalo i pokušajte ponovo.

-  **NAPOMENA:** Sljedeći koraci samo privremeno mijenjaju slijed podizanja sustava. Prilikom sljedećeg pokretanja, sustav se na računalu podiže prema uređajima koji su postavljeni u programu za postavljanje sustava.
- 5 Kada se pojavi popis uređaja za podizanje sustava, označite **CD/DVD/CD-RW pogon** i pritisnite <Enter>.
 - 6 Pritisnite bilo koju tipku za **podizanje sustava s CD-ROM-a** i slijedite upute na zaslonu kako biste dovršili instalaciju.

Dobivanje pomoći

Dobivanje pomoći

 **OPREZ:** Ako trebate ukloniti pokrov računala, prvo isključite kabele za napajanje i modem iz svih električnih utičnica. Slijedite sigurnosne upute koje su isporučene zajedno s vašim računalom. Dodatne sigurnosne informacije potražite na početnoj stranici za sukladnost sa zakonskim odredbama na www.dell.com/regulatory_compliance.

Ako imate problem sa svojim računalom, tada slijedite sljedeće korake kako biste utvrdili i riješili problem:

- 1 Informacije i postupke za rješavanje problema s računalom potražite u odjeljku "Savjeti o rješavanju problema" na stranici 54.
- 2 Upute za pokretanje programa Dell Diagnostics potražite u odjeljku "Dell Diagnostics" na stranici 52.
- 3 Ispunite "Kontrolni popis dijagnostike" na stranici 76.
- 4 Za pomoć kod instalacije ili kod postupaka rješavanja problema koristite širok raspon usluga tvrtke Dell koje su dostupne putem Interneta na Dell Support (support.dell.com). Opsežniji popis za Dell mrežnu podršku možete pronaći u odjeljku "Usluge preko Interneta" na stranici 72.
- 5 Ako prethodni postupci nisu pomogli u rješavanju problema, pogledajte "Kontaktiranje tvrtke Dell" na stranici 77.



NAPOMENA: Zovite Dell Support s telefona blizu vašeg računala kako bi vam osoblje za podršku moglo pomoći kod potrebnih postupaka.



NAPOMENA: Sustav koda za brzu uslugu tvrtke Dell možda nije dostupan u svim zemljama.

Kad od vas zatraži automatizirani telefonski sustav tvrtke Dell, unesite svoj kôd za brzu uslugu kako biste svoj poziv izravno preusmjerili odgovarajućem osoblju podrške. Ako nemate kôd za brzu uslugu, otvorite mapu **Dell dodaci**, dvaput pritisnite ikonu **kôd za brzu uslugu** i slijedite upute.

Za upute kako koristiti Dell Support, pogledajte "Tehnička podrška i služba za korisnike" na stranici 72.



NAPOMENA: Neke od usluga neće uvijek biti dostupne u svim državama izvan SAD-a. Informacije o dostupnosti zatražite od lokalnog predstavnika tvrtke Dell.

Tehnička podrška i služba za korisnike

Služba za podršku tvrtke Dell dostupna je za vaša pitanja o Dell™ hardveru. Naše osoblje za podršku koristi dijagnostiku uz pomoć računala kako bi pružili brze i točne odgovore.

Za kontakt službe za podršku tvrtke Dell, pogledajte "Prije nego nazovete" na stranici 75 i zatim potražite kontaktne informacije za vašu regiju ili idite na support.dell.com.

DellConnect™

DellConnect je jednostavan alat za pristup putem Interneta koji omogućuje službi za podršku tvrtke Dell da pristupi vašem računalu preko broadband (širokopojasne) veze, dijagnosticira vaš problem i popravi ga pod vašim nadzorom. Za dodatne informacije idite na support.dell.com i kliknite na **DellConnect**.

Usluge preko Interneta

Ako želite saznati više o proizvodima i uslugama tvrtke Dell, posjetite sljedeće web-stranice:

www.dell.com

www.dell.com/ap (samo azijske i pacifičke zemlje)

www.dell.com/jp (samo Japan)

www.euro.dell.com (samo Europa)

www.dell.com/la (zemlje Latinske Amerike i karipske države)

www.dell.ca (samo Kanada)

Podrški tvrtke Dell možete pristupiti preko sljedećih web-mjesta i adresa e-pošte:

- Web stranice Dell Podrške
support.dell.com
support.jp.dell.com (samo Japan)
support.euro.dell.com (samo Europa)
- Adrese e-pošte podrške tvrtke Dell:
mobile_support@us.dell.com
support@us.dell.com
la-techsupport@dell.com (samo zemlje Latinske Amerike i karipske države)
apsupport@dell.com (samo azijske/pacifičke zemlje)
- Adrese e-pošte marketinga i prodaje tvrtke Dell:
apmarketing@dell.com (samo azijske/pacifičke zemlje)
sales_canada@dell.com (samo Kanada)
- Anonimni protokol za prijenos podataka (FTP)
ftp.dell.com – prijavite se kao `anonymous` i koristite vašu adresu e-pošte kao svoju lozinku

AutoTech usluga

Automatizirana usluga pružanja podrške tvrtke Dell AutoTech daje snimljene odgovore na pitanja koja korisnici Dell računala najčešće postavljaju o svojim prijenosnim i stolnim računalima.

Kada pozivate AutoTech, koristite svoj telefon s tonskim biranjem za odabir tema povezanih s vašim pitanjima. Za telefonski broj koji možete nazvati u svojoj regiji pogledajte "Kontaktiranje tvrtke Dell" na stranici 77.

Automatizirana usluga za status narudžbe

Za provjeru statusa narudžbe proizvođača tvrtke Dell idite na support.dell.com ili možete nazvati automatiziranu uslugu za provjeru statusa vaše narudžbe.

Snimljena poruka će vas pitati za informacije pomoću kojih će se pronaći vaša narudžba i njen status. Za telefonski broj koji možete nazvati u svojoj regiji pogledajte "Kontaktiranje tvrtke Dell" na stranici 77.

Problemi s vašom narudžbom

Ako imate problema sa svojom narudžbom, poput dijelova koji nedostaju, krivih dijelova ili netočne naplate, obratite se tvrtki Dell radi pomoći kupcu. Prije poziva, pripremite svoj račun ili popis zapakiranih uređaja. Za telefonski broj koji možete nazvati u svojoj regiji pogledajte "Kontaktiranje tvrtke Dell" na stranici 77.

Informacije o proizvodu

Ako trebate informacije o dodatnim proizvodima raspoloživim u tvrtki Dell ili ako želite izvršiti narudžbu, posjetite web stranicu tvrtke Dell na www.dell.com. Telefonski broj za svoju regiju ili telefonski broj zastupnika za prodaju možete pronaći u odjeljku "Kontaktiranje tvrtke Dell" na stranici 77.

Vraćanje proizvoda radi jamstvenog popravka ili povrata sredstava

Sve proizvode koje vraćate bilo za popravak ili povrat sredstava pripremite na sljedeći način:

- 1 Nazovite tvrtku Dell kako biste dobili broj za autorizaciju povrata materijala i taj broj čitko i jasno napišite na vanjsku stranu kutije.

Za telefonski broj koji možete nazvati u svojoj regiji pogledajte "Kontaktiranje tvrtke Dell" na stranici 77. Priložite primjerak računa i pismo u kojem opisujete razlog vraćanja.

- 2 Uključite kopiju Kontrolnog popisa dijagnostike (pogledajte "Kontrolni popis dijagnostike" na stranici 76) označavajući testove koje ste izveli i bilo kakve poruke o pogreškama programa Dell Diagnostics (pogledajte "Kontaktiranje tvrtke Dell" na stranici 77).

- 3 Ako proizvode vraćate radi povrata novca, priložite i svu dodatnu opremu koju ste uz proizvod dobili (kabele za napajanje, diskete s programskom opremom, vodiče itd.).
- 4 Opremu koju vraćate zapakirajte u originalnu (ili ekvivalentnu) ambalažu.

Troškove slanja plaćate sami. Također ste odgovorni za osiguravanje vraćenog proizvoda i preuzimate rizik gubitka tijekom otpreme tvrtki Dell. Paketi koji se plaćaju pouzedećem se ne prihvaćaju.

Svu vraćenu opremu koja ne zadovoljava gore navedene uvjete nećemo primiti i vratit ćemo je na vašu adresu.

Prije nego nazovete



NAPOMENA: Prilikom pozivanja pripremite svoj kôd za brzu uslugu. Kôd pomaže automatiziranom telefonskom sustavu podrške tvrtke Dell da učinkovito preusmjeri vaš poziv. Također vas mogu pitati i za vašu servisnu oznaku (obično se nalazi na dnu ili stražnjoj strani vašeg računala).

Ne zaboravite ispuniti Kontrolni popis dijagnostičke provjere (pogledajte "Kontrolni popis dijagnostike" na stranici 76). Ako je moguće, uključite svoje računalo prije nego nazovete tvrtku Dell radi pomoći i zovite s telefona na računalu ili blizu njega. Možda će se od vas tražiti da utipkate neke naredbe na tipkovnici, prenesete detaljne informacije tijekom operacija ili pokušate ostale korake rješavanja problema koji su mogući samo na samom računalu. Provjerite je li dostupna dokumentacija računala.



OPREZ: Prije rada na unutrašnjosti vašeg računala, slijedite sigurnosne upute iz dokumentacije, koje su vam isporučene zajedno s vašim računalom. Dodatne sigurnosne informacije potražite na početnoj stranici za sukladnost sa zakonskim odredbama na www.dell.com/regulatory_compliance.

Kontrolni popis dijagnostike

Naziv:

Datum:

Adresa:

Telefonski broj:

Servisna oznaka (stupčasti kôd koji se nalazi na stražnjem dijelu ili na dnu vašeg računala):

Kôd za brzu uslugu:

Broj autorizacije za povrat materijala (ako vam ga je dao tehničar podrške tvrtke Dell):

Operacijski sustav i verzija:

Uređaji:

Kartice za proširenje:

Jeste li spojeni na mrežu? Da Ne

Mreža, verzija i mrežni adapter:

Programi i verzije:

Informacije o datotekama za pokretanje sustava potražite u dokumentaciji operacijskog sustava. Ako je računalo spojeno na pisač, ispišite svaku datoteku. U suprotnom snimite sadržaj svake datoteke prije nego nazovete tvrtku Dell.

Poruka o pogrešci, šifra upozorenja ili dijagnostička šifra:

Opis problema i postupci rješavanja problema koje ste izvršili:

Kontaktiranje tvrtke Dell

Korisnici iz SAD-a mogu nazvati 800-WWW-DELL (800-999-3355).



NAPOMENA: Ako nemate aktivnu vezu s Internetom, kontaktne informacije možete naći na računu koji ste dobili kod kupnje proizvoda, popisu pakiranih proizvoda, računu ili katalogu proizvoda tvrtke Dell.

Tvrtka Dell pruža nekoliko opcija za podršku i uslugu kojima možete pristupiti preko Interneta ili telefona. Njihova dostupnost ovisi o zemlji i proizvodu, tako da neke usluge neće biti dostupne u vašem području. Ako želite kontaktirati tvrtku Dell u vezi prodaje, tehničke podrške ili problema oko korisničkih usluga:

- 1 Posjetite **support.dell.com** i potvrdite svoju zemlju ili regiju u padajućem izborniku **Odaberite svoju državu/regiju**, koji se nalazi na dnu stranice.
- 2 Kliknite na **Kontaktirajte nas** u lijevom dijelu stranice i odaberite odgovarajuću uslugu ili vezu za podršku, ovisno o tome što trebate.
- 3 Odaberite način kontaktiranja tvrtke Dell koji vam najviše odgovara.

Indeks

A

ažuriranje

softver i hardver, 59

D

Dell

ažuriranje softvera, 59

Factory Image Restore (Vraćanje sustava na tvorničke postavke), 67

kontaktiranje, 71, 77

tehnička podrška i služba za korisnike, 72

Uslužni program za podršku, 59

Usluga tehničkog ažuriranja, 59

Dell Diagnostics, 52

pokretanje s medija Upravljački i uslužni programi, 53

pokretanje s tvrdog diska, 53

Dell Factory Image Restore

(Program računala Dell za vraćanje sustava na tvorničke postavke), 67

DellConnect, 72

dijagnostika

Dell, 52

kodovi zvučnog signala, 41

dokumentacija, 7

Servisni priručnik, 8

Tehnološki priručnik za Dell, 8

Č

čarobnjaci

Čarobnjak za prijenos datoteka i postavki, 18

Čarobnjak za programsku kompatibilnost, 57

Čarobnjak za prijenos datoteka i postavki, 18

F

Factory Image Restore (Vraćanje sustava na tvorničke postavke), 67

I

informacije o ergonomiji, 8

informacije o jamstvu, 8

informacije o podršci, 8

informacije o zakonskim odredbama, 8

Internet

postavljanje, 16

povezivanje, 16

K

Kôd za brzu uslugu, 7
kodovi zvučnog signala, 41
Kontaktiranje tvrtke Dell, 71, 77

L

Licencni ugovor s krajnjim korisnikom (EULA), 8

M

medij
operacijski sustav, 7
Upravljački i uslužni programi, 7
Medij operacijskog sustava, 7
Medij Upravljački i uslužni programi, 7, 62
Medij Upravljačkih i uslužnih programa
Dell Diagnostics, 52
memorija
rješavanje problema, 56
mreže, 13
povezivanje, 13

N

napajanje
rješavanje problema, 54
stanje svjetala za napajanje, 54

O

operacijski sustav
Dell Factory Image Restore
(Program računala Dell za vraćanje sustava na tvorničke postavke), 67
mediji, 68
ponovno instaliranje, 7
Vraćanje sustava u prethodno stanje, 64
oznaka za licencu, 8

P

podrška, 71
DellConnect, 72
kontaktiranje tvrtke Dell, 77
regionalno, 72
tehnička podrška i služba za korisnike, 72
usluge preko Interneta, 72
pogled
priklučci na stražnjem djelu ploče, 25, 28, 31
sprijeda, 23
straga, 24, 27, 30
ponovno instaliranje
softver, 61
upravljački i uslužni programi, 62
poruke o pogrešci
kodovi zvučnog signala, 41
postavljanje
brzo postavljanje, 9

- instaliranje vašeg računala u ograničenom prostoru, 14
- Internet, 16
- računalo, 9
- povezivanje
 - Internet, 16
 - kabeli za napajanje, 12
 - modem, 12
 - monitor, 9
 - mreža, 13
 - mrežni kabel, 11
- prijenos informacija na novo računalo, 18
- problemi
 - vraćanje sustava u prethodno stanje, 65

R

- rješavanje problema, 8, 41
 - Dell Diagnostics, 52
 - indikator napajanja, 41
 - kompatibilnost programa i sustava
 - Windows, 57
 - memorija, 56
 - napajanje, 54
 - plavi zaslon, 58
 - poruke o pogrešci, 43
 - program se ruši, 56
 - računalo ne reagira, 56
 - savjeti, 54
 - softver, 56-58
 - stanje svjetala za napajanje, 54
 - vraćanje sustava u prethodno stanje, 64-65

S

- S.M.A.R.T, 51
- serijski broj za operacijski sustav, 8
- Servisna oznaka, 7
- Servisni priručnik, 8
- sigurnosne informacije, 8
- softver
 - ažuriranje, 59
 - ponovno instaliranje, 61
 - problemi, 57
 - rješavanje problema, 57-58
- Softver za stolna računala, 7
- specifikacije
 - audio, 34
 - fizičko, 39
 - informacije o sustavu, 33
 - kontrola i svjetla, 38
 - memorija, 33
 - napajanje, 39
 - okoliš, 40
 - pogoni, 36
 - priključci, 36
 - procesor, 33
 - sabirnica za proširenje, 34
 - sve, 33
 - video, 34

T

- Tehnološki priručnik za Dell, 8
- telefonski brojevi, 77

traženje informacija, 7

U

- upravljački programi, 61
 - medij Upravljački i uslužni programi, 7
 - ponovno instaliranje, 62
 - prepoznavanje, 61
 - vraćanje na prethodnu verziju, 62
- Uvjeti i odredbe, 8

V

- Vraćanje sustava u prethodno stanje, 64-65
 - omogućavanje, 67

W

Windows oznaka za licencu, 8

Windows Vista

- Dell Factory Image Restore (Program računala Dell za vraćanje sustava na tvorničke postavke), 67
- Čarobnjak za programsku kompatibilnost, 57
- ponovno instaliranje, 7
- vraćanje na prethodnu verziju upravljačkog programa uređaja, 62
- vraćanje sustava u prethodno stanje, 64-65

Vraćanje upravljačkog programa uređaja u prethodno stanje, 62

Windows XP

- Čarobnjak za prijenos datoteka i postavki, 18
- ponovno instaliranje, 7
- postavljanje internetske veze, 17
- vraćanje na prethodnu verziju upravljačkog programa uređaja, 62
- vraćanje sustava u prethodno stanje, 64-65
- Vraćanje upravljačkog programa uređaja u prethodno stanje, 62