

Dell™ OptiPlex™ GX280

Quick Reference Guide

Notes, Notices, and Cautions



NOTE: A NOTE indicates important information that helps you make better use of your computer.



NOTICE: A NOTICE indicates either potential damage to hardware or loss of data and tells you how to avoid the problem.



CAUTION: A CAUTION indicates a potential for property damage, personal injury, or death.

If you purchased a Dell™ n Series computer, any references in this document to Microsoft® Windows® operating systems are not applicable.

The *Quick Reference Guide*, *Drivers and Utilities* CD, and operating system media are optional and may not ship with all computers.

Information in this document is subject to change without notice.

© 2004 Dell Inc. All rights reserved.

Reproduction in any manner whatsoever without the written permission of Dell Inc. is strictly forbidden.

Trademarks used in this text: *Dell*, *OptiPlex*, and the *DELL* logo are trademarks of Dell Inc.; *Microsoft* and *Windows* are registered trademarks of Microsoft Corporation.

Other trademarks and trade names may be used in this document to refer to either the entities claiming the marks and names or their products. Dell Inc. disclaims any proprietary interest in trademarks and trade names other than its own.

Models DHP, DHS, DCNE, DHM, DCSM

September 2004



P/N N7133

Rev. A00

Contents

Finding Information for Your Computer	5
Front and Back Views	7
Small Form-Factor Computer.	7
Small Desktop Computer	8
Desktop Computer	9
Small Mini-Tower Computer	10
Mini-Tower Computer	12
Opening the Computer Cover	13
Small Form-Factor, Small Desktop, and Small Mini-Tower Computers	13
Desktop and Mini-Tower Computers	13
Inside Your Computer	14
Small Form-factor Computer.	14
Small Desktop Computer	14
Desktop Computer	15
Small Mini-Tower Computer	15
Mini-Tower Computer	16
Setting Up Your Computer	16
Solving Problems	19
Dell Diagnostics.	19
System Lights	21
Diagnostic Lights	23
Beep Codes.	26
Running the Dell™ IDE Hard Drive Diagnostics	27
Resolving Software and Hardware Incompatibilities	27
Using Microsoft® Windows® XP System Restore	28
Reinstalling Microsoft® Windows® XP	30
Using the Drivers and Utilities CD	32
 Index	 35

Finding Information for Your Computer

What Are You Looking For?	Find It Here
<ul style="list-style-type: none"> • A diagnostic program for my computer • Drivers for my computer • My computer documentation • My device documentation • Desktop System Software (DSS) 	<p>Drivers and Utilities CD (also known as the ResourceCD)</p>  <p>Documentation and drivers are already installed on your computer. You can use the CD to reinstall drivers, run the Dell Diagnostics, or access your documentation.</p> <p>NOTE: The <i>Drivers and Utilities</i> CD is optional and may not ship with all computers.</p> <p>Readme files may be included on your CD to provide last-minute updates about technical changes to your computer or advanced technical-reference material for technicians or experienced users.</p>
<ul style="list-style-type: none"> • Operating system updates and patches 	<p>Desktop System Software (DSS)</p> <p>Located on the <i>Drivers and Utilities</i> CD and the Dell Support website at support.dell.com.</p>
<ul style="list-style-type: none"> • Terms and Conditions • Warranty information • Safety instructions • Regulatory information • Ergonomics information • End User License Agreement 	<p>Product Information Guide</p> 
<ul style="list-style-type: none"> • How to remove and replace parts • Technical specifications • How to configure system settings • How to troubleshoot and solve problems 	<p>Dell™ OptiPlex™ User's Guide</p> <p>Microsoft® Windows® XP Help and Support Center</p> <ol style="list-style-type: none"> 1 Click the Start button and click Help and Support. 2 Click User's and system guides and click User's guides.
<ul style="list-style-type: none"> • Service Tag and Express Service Code • Microsoft Windows License Label 	<p>Service Tag and Microsoft Windows License</p> <p>These labels are located on your computer.</p> <ul style="list-style-type: none"> • Use the Service Tag to identify your computer when you use support.dell.com or contact technical support. • Enter the Express Service Code to direct your call when contacting technical support. The Express Service Code is not available in all countries. 

What Are You Looking For?

- Latest drivers for my computer
- Answers to technical service and support questions
- Online discussions with other users and technical support
- Documentation for my computer

Find It Here**Dell Support Website — support.dell.com**

NOTE: Select your region to view the appropriate support site.

The Dell Support website provides several online tools, including:

- Troubleshooting — Hints and tips, articles from technicians, and online courses
- Upgrades — Upgrade information for components, such as memory, the hard drive, and the operating system
- Services and Warranties — Contact information, order status, warranty, and repair information
- Downloads — Drivers, patches, and software updates
- User Guides — Computer documentation and product specifications

- Service call status and support history
- Top technical issues for my computer
- Frequently asked questions
- File downloads
- Details on my computer configuration
- Service contract for my computer

Dell Premier Support Website — premiersupport.dell.com

The Dell Premier Support website is customized for corporate, government, and education customers. This website may not be available in all regions.

- How to use Windows XP
- Documentation for my computer
- Documentation for devices (such as a modem)

Windows Help and Support Center

- 1 Click the **Start** button and click **Help and Support**.
- 2 Type a word or phrase that describes your problem and click the arrow icon.
- 3 Click the topic that describes your problem.
- 4 Follow the instructions on the screen.

- How to reinstall my operating system

Operating System CD

The operating system is already installed on your computer. To reinstall your operating system, use the *Operating System* CD. See your *OptiPlex User's Guide* for instructions.

NOTE: The operating system media is optional and may not ship with all computers.



After you reinstall your operating system, use the *Drivers and Utilities* CD (optional) to reinstall drivers for the devices that came with your computer.

Your operating system product key label is located on your computer.

NOTE: The color of your CD varies based on the operating system you ordered.

- Regulatory model information and chassis type
- DHP — Small form-factor chassis
- DHS — Small desktop chassis
- DCSM — Desktop chassis
- DHM — Small mini-tower chassis
- DCNE — Mini-Tower chassis

Front and Back Views

Small Form-Factor Computer

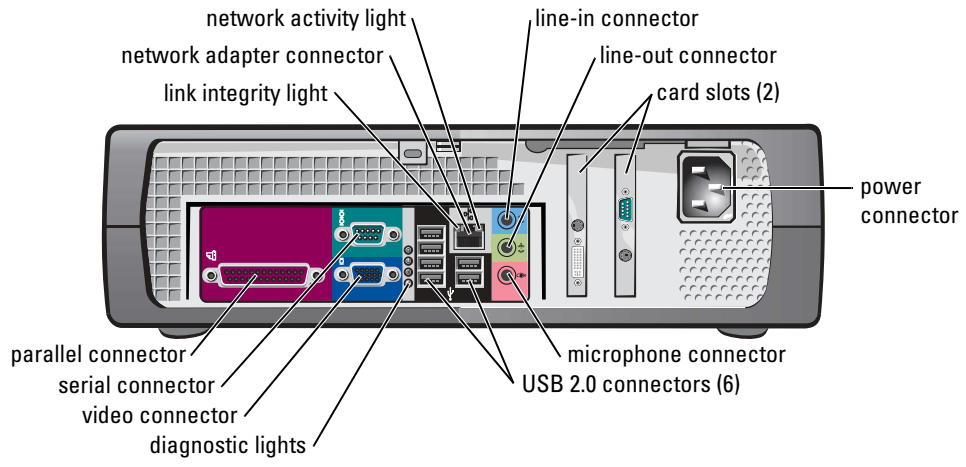
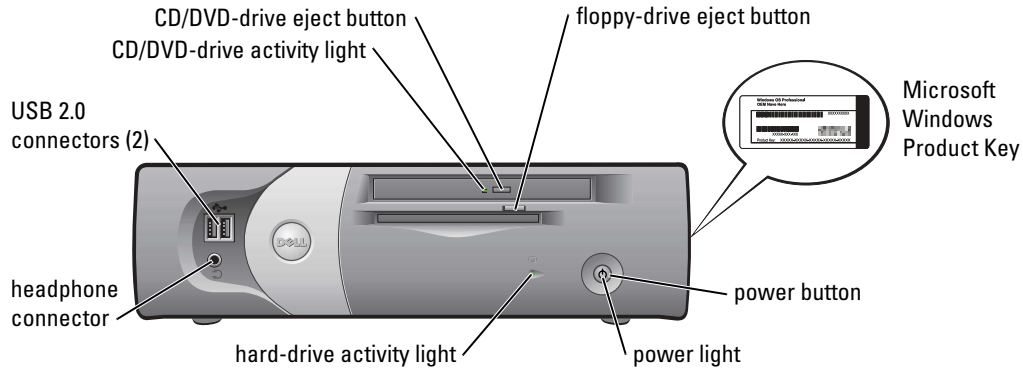

Small Desktop Computer

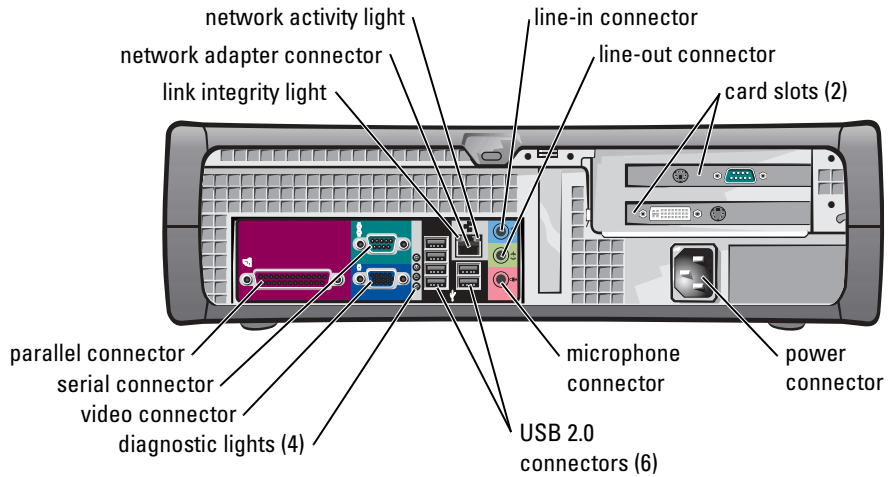
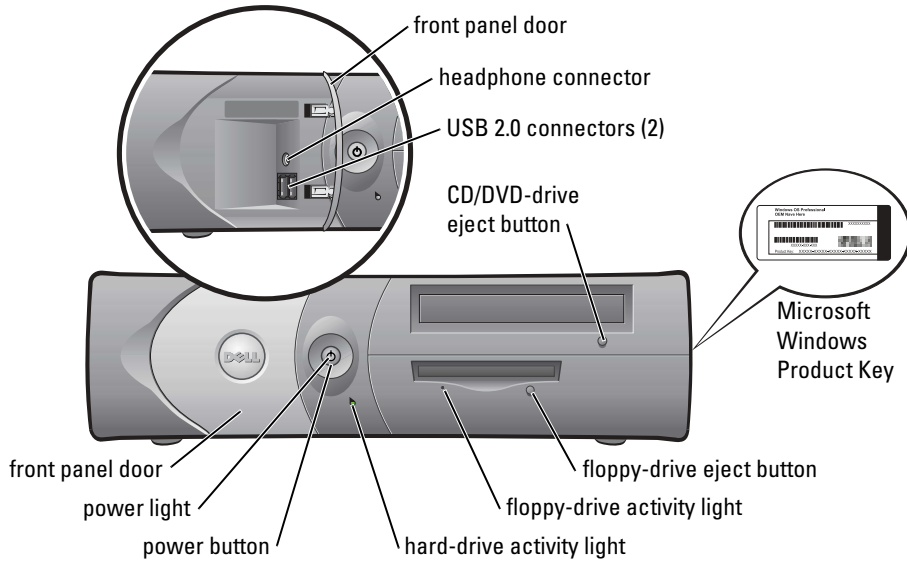

Desktop Computer

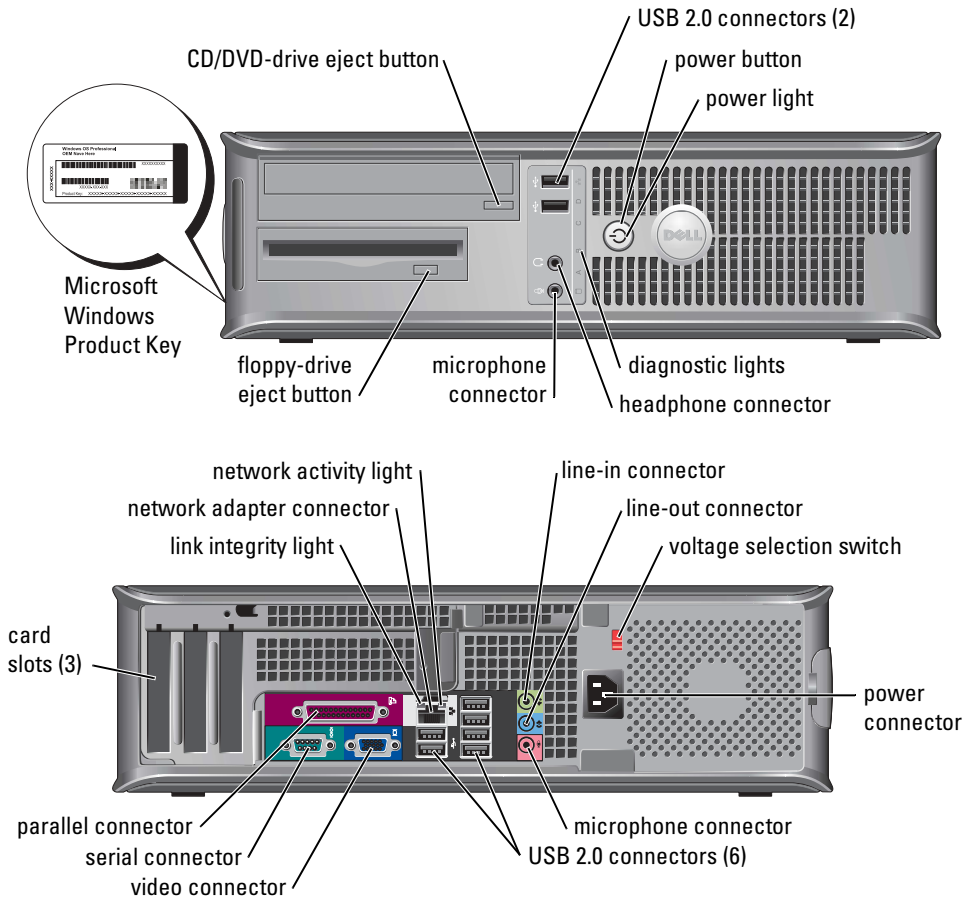

Small Mini-Tower Computer

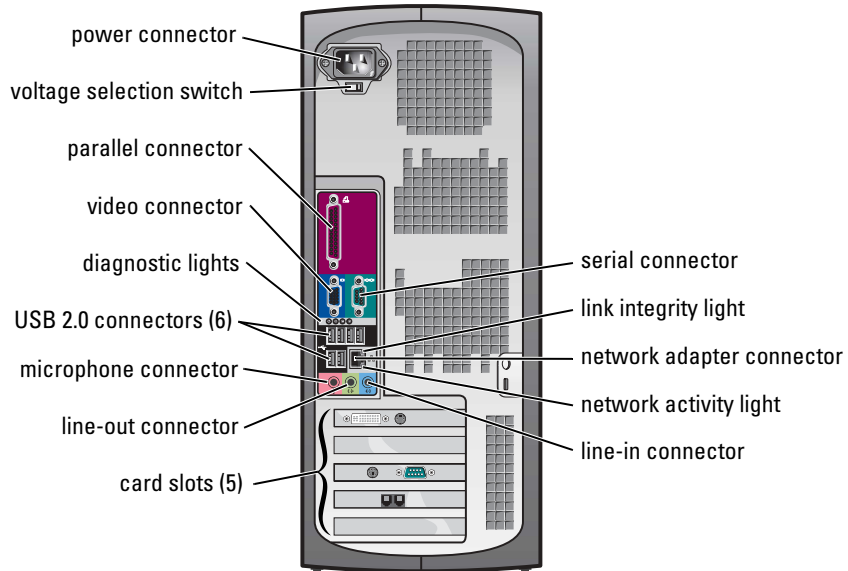
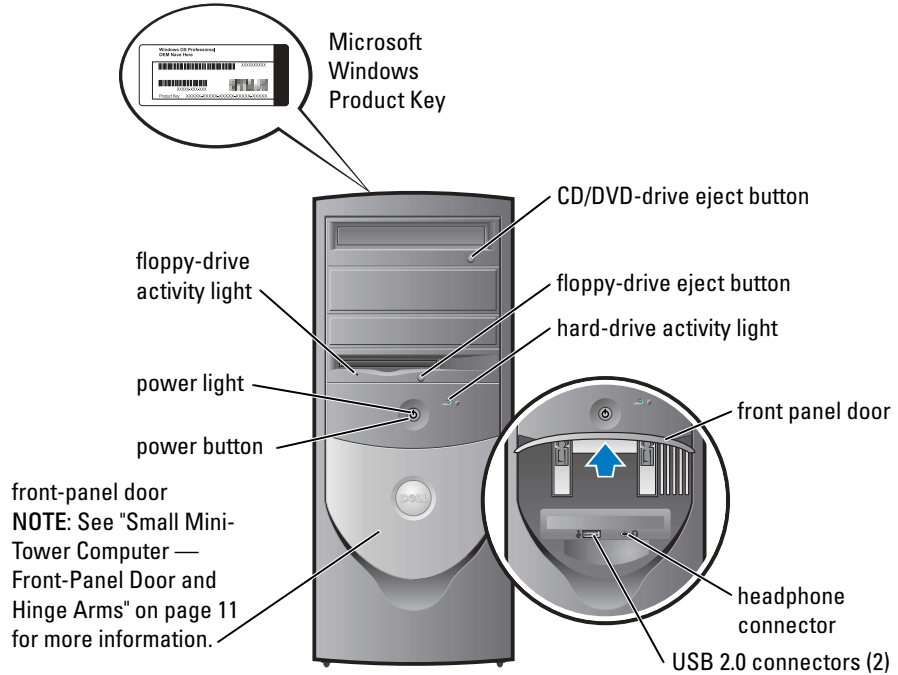

Small Mini-Tower Computer — Front-Panel Door and Hinge Arms

To prevent damage to your computer, the front-panel door is designed to "break away" if it is lifted up or pushed down too far.

 **CAUTION:** Before you begin any of the procedures in this section, follow the safety instructions in the *Product Information Guide*.

To reattach the front-panel door:

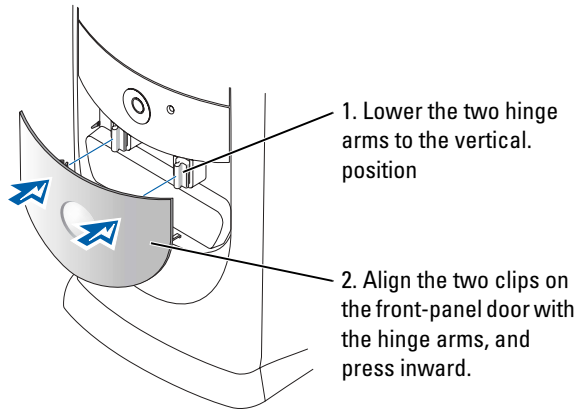

To reattach the hinge arms, first remove the front-panel door by gently snapping it off the two hinge arms:

1. Use your fingers to pull here to remove the front-panel insert.

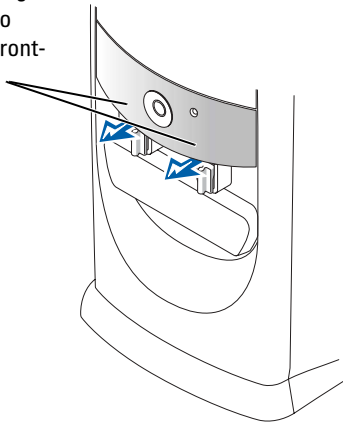

2. Lift both hinge arms to a horizontal position.

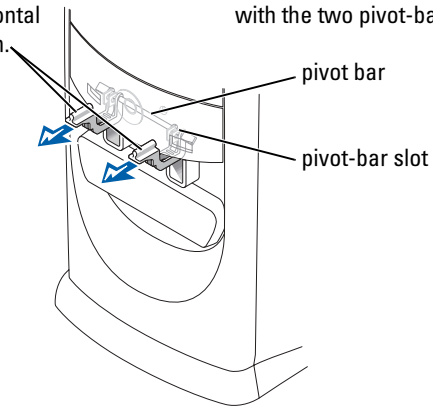

Mini-Tower Computer

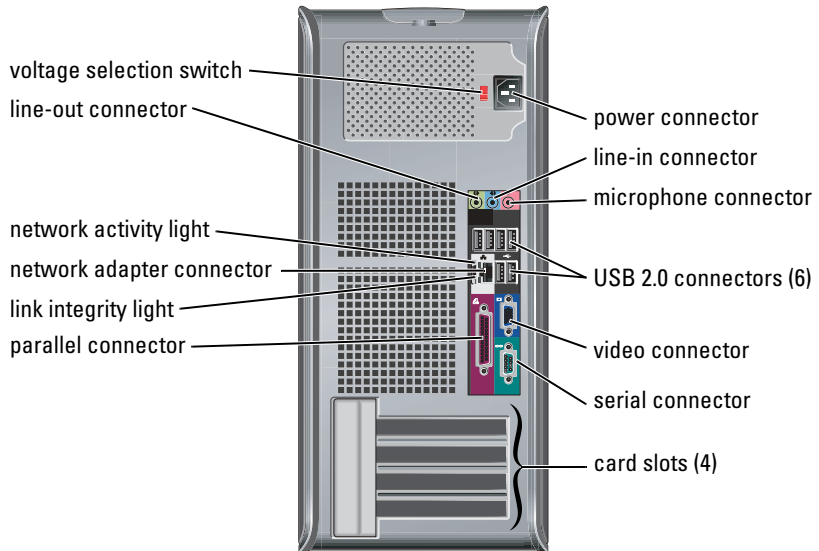
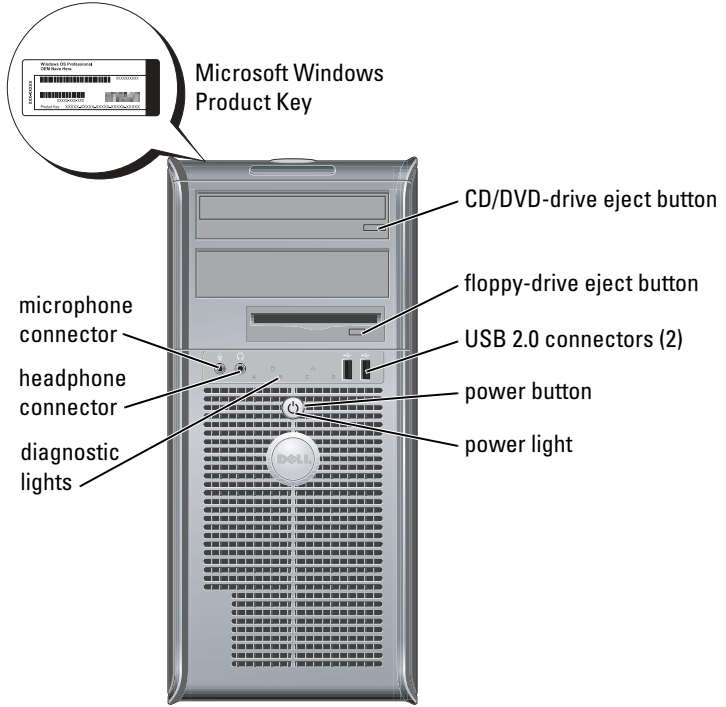

Opening the Computer Cover

 **CAUTION:** Before you begin any of the procedures in this section, follow the safety instructions in the *Product Information Guide*.

 **CAUTION:** To guard against electrical shock, always unplug your computer from the electrical outlet before opening the cover.

Before opening the cover, remove the lock if a lock is installed on the back of the computer.

Small Form-Factor, Small Desktop, and Small Mini-Tower Computers

 **NOTICE:** Ensure that there is sufficient space to support the open cover—at least 30 cm (1 ft) of desk top space.

- 1 Remove the computer stand, if one is attached.
- 2 Locate the *two* release buttons shown in the figure. Then press the *two* release buttons as you lift the cover.

 **NOTICE:** Open the cover slowly to ensure that you do not damage any cables.

- 3 Raise the back of the cover, and pivot it toward the front of the computer.

 **NOTE:** When opening the small mini-tower computer, first press the release button on the right side of the computer with one hand while pulling up on the top of the cover with the other hand, and then press the release button on the left side of the computer with one hand while pulling up on the top of the cover with the other hand.

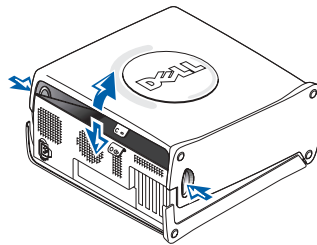
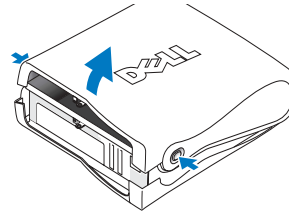

Desktop and Mini-Tower Computers

Locate the cover release lever on the back of the computer, and press the lever to release the cover.

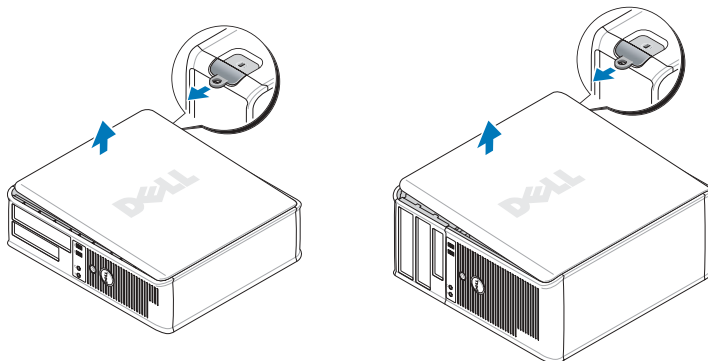

Inside Your Computer

Small Form-factor Computer

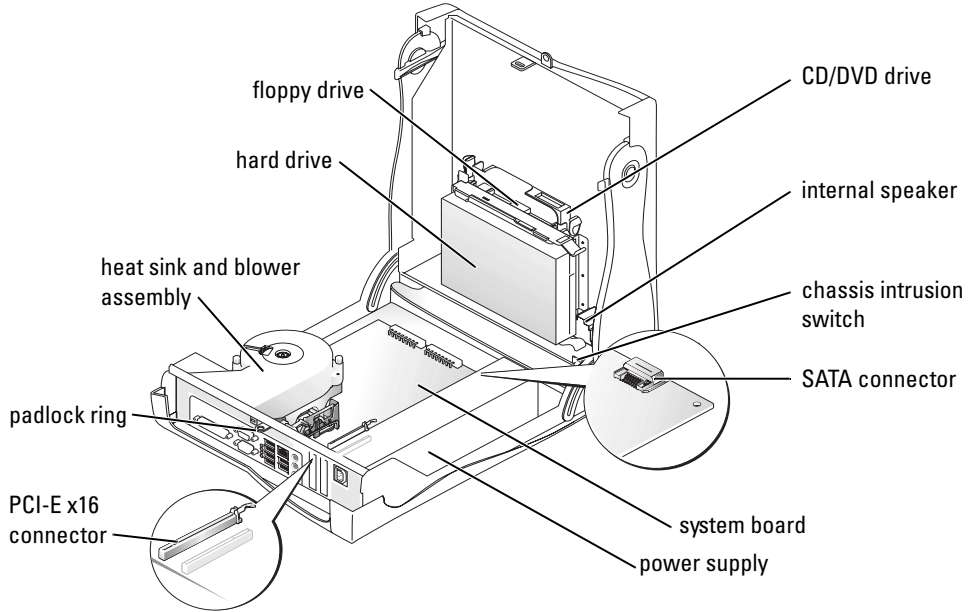

Small Desktop Computer

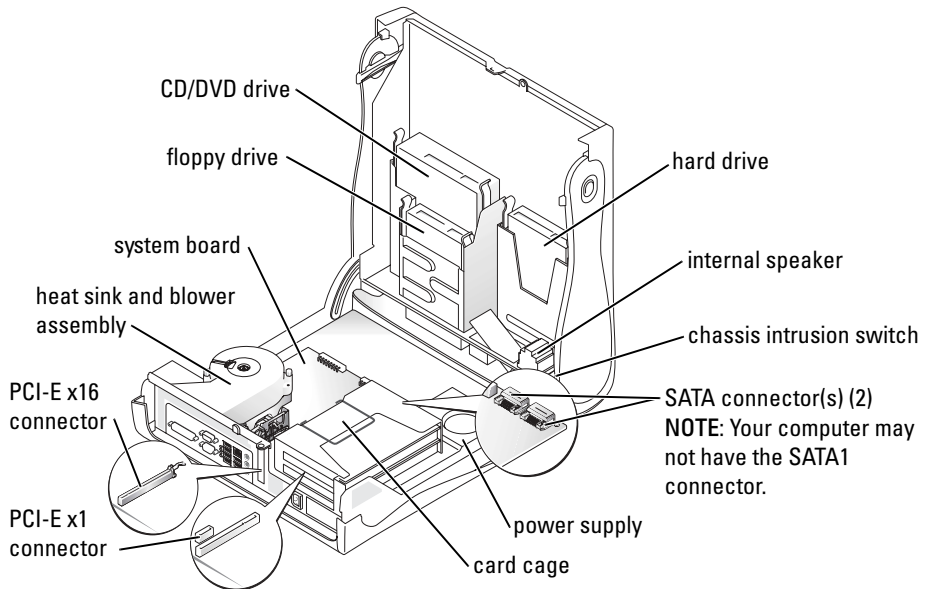

Desktop Computer

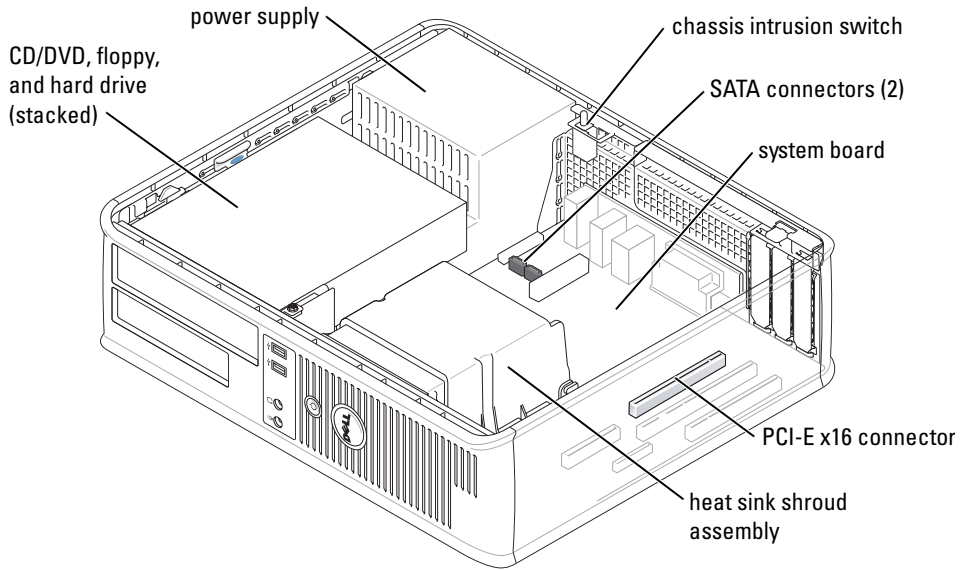

Small Mini-Tower Computer

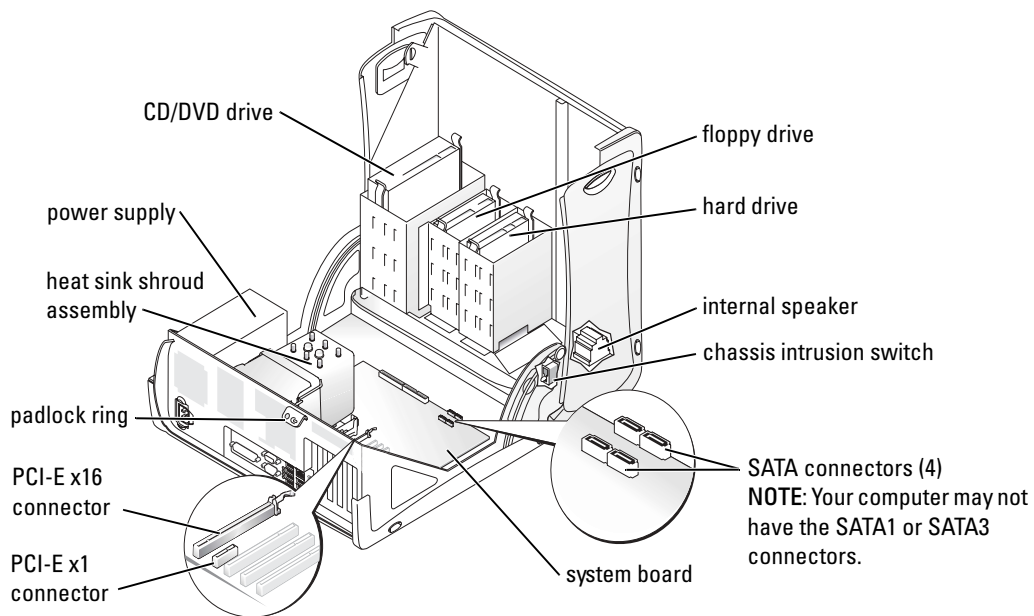

Mini-Tower Computer

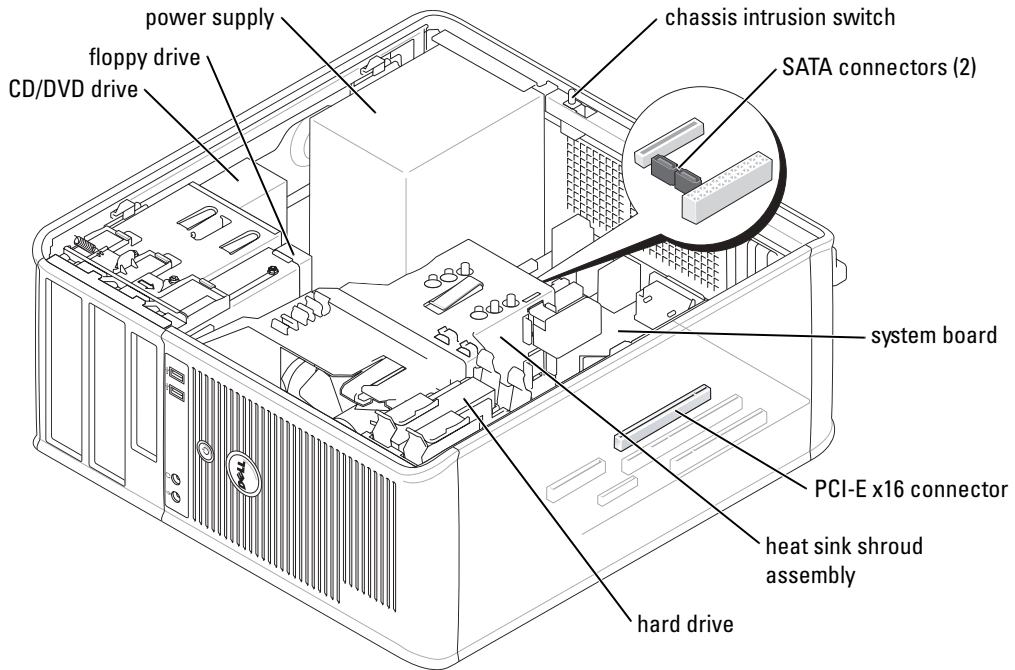

Setting Up Your Computer

⚠ CAUTION: Before performing any of the procedures in this section, follow the safety instructions in *Product Information Guide*.

🔄 NOTICE: If your computer has an expansion card installed (such as a modem card), connect the appropriate cable to the card, *not* to the connector on the back panel.

You must complete all the steps to properly set up your computer. See the appropriate figures that follow the instructions.

1 Connect the keyboard and mouse.

🔄 NOTICE: Do not attempt to operate a PS/2 mouse and a USB mouse simultaneously.

2 Connect the modem or network cable.

Insert the network cable, not the telephone line, into the network connector. If you have an optional modem, connect the telephone line to the modem.

🔄 NOTICE: Do not connect a modem cable to the network adapter. Voltage from telephone communications can cause damage to the network adapter.

3 Connect the monitor.

Align and gently insert the monitor cable to avoid bending connector pins. Tighten the thumbscrews on the cable connectors.

 **NOTE:** Some monitors have the video connector underneath the back of the screen. See the documentation that came with your monitor for its connector locations.

4 Connect the speakers.

5 Connect power cables to the computer, monitor, and devices and insert the other ends of the power cables to electrical outlets.

6 Verify that the voltage selection switch is set correctly for your location.

Your computer has a manual voltage selection switch. Computers with a voltage selection switch on the back panel must be manually set to operate at the correct operating voltage.

 **NOTE:** To help avoid damaging a computer with a manual voltage selection switch, set the switch for the voltage that most closely matches the AC power available in your location.

 **NOTE:** Before you install any devices or software that did not ship with your computer, read the documentation that came with the device or software, or contact the vendor to verify that the device or software is compatible with your computer and operating system.

 **NOTE:** Your computer may vary slightly from the following setup figures.

Set Up Your Keyboard and Mouse

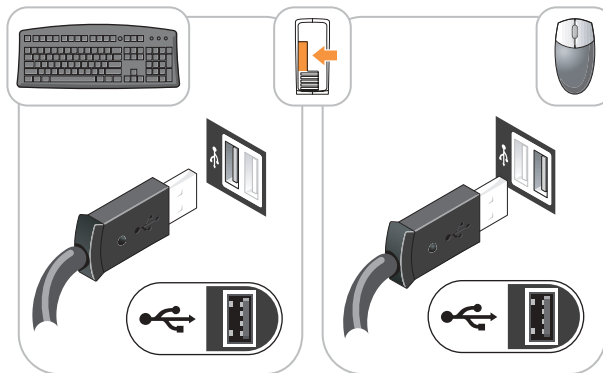

Set Up Your Monitor

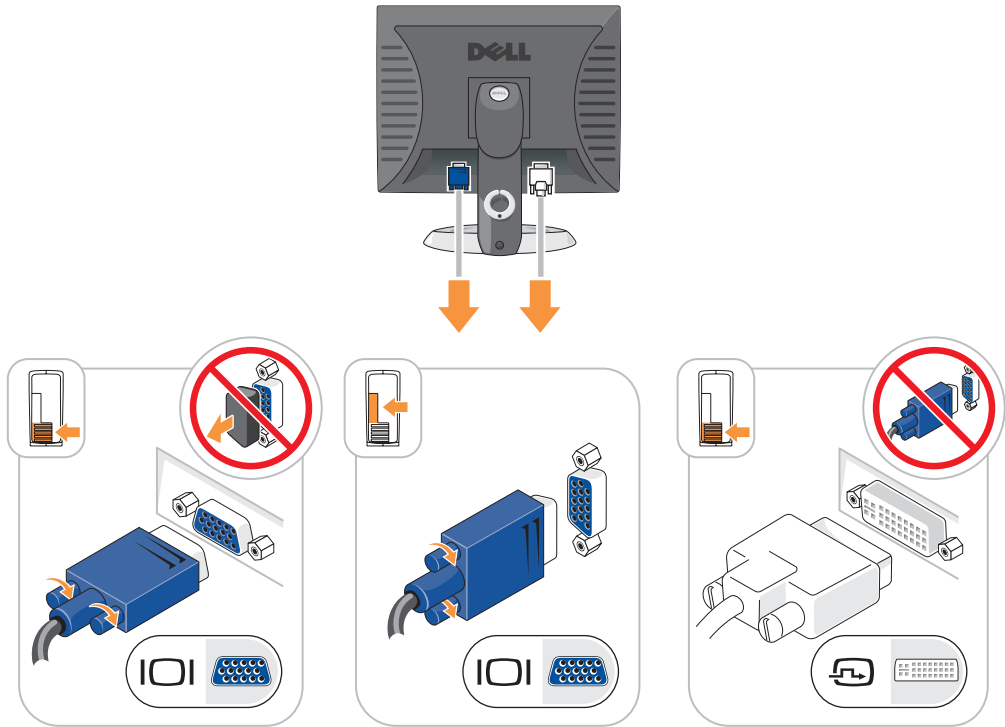

Power Connections

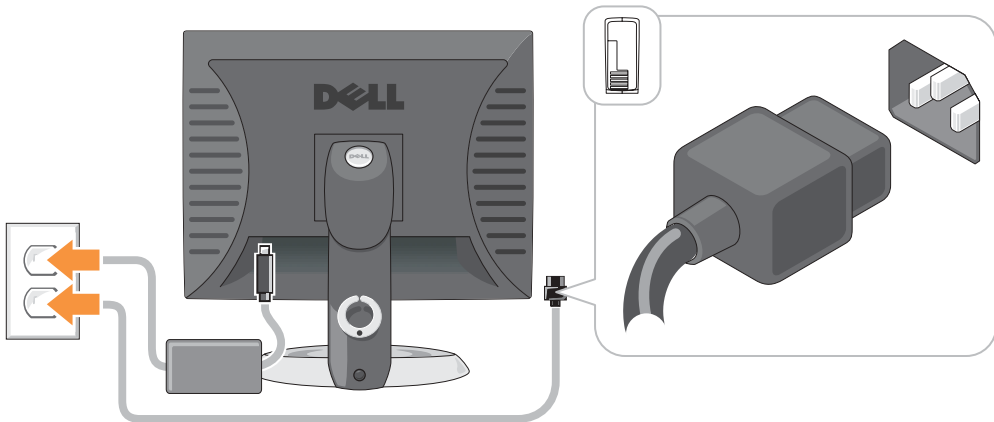

Solving Problems

Dell provides a number of tools to help you if your computer does not perform as expected. For the latest troubleshooting information available for your computer, see the Dell Support website at support.dell.com.

If computer problems occur that require help from Dell, write a detailed description of the error, beep codes, or diagnostics light patterns; record your Express Service Code and Service Tag below; and then contact Dell from the same location as your computer.

See "Finding Information for Your Computer" on page 5 for an example of the Express Service Code and Service Tag.

Express Service Code: _____

Service Tag: _____

Dell Diagnostics



CAUTION: Before you begin any of the procedures in this section, follow the safety instructions in the *Product Information Guide*.



NOTE: The *Drivers and Utilities* CD (ResourceCD) is optional and therefore may not ship with all computers.

When to Use the Dell Diagnostics

If you experience a problem with your computer, perform the checks in "Solving Problems" of your online *User's Guide* and run the Dell Diagnostics before you contact Dell for technical assistance.



NOTICE: The Dell Diagnostics works only on Dell™ computers.

Enter system setup, review your computer's configuration information, and ensure that the device you want to test displays in system setup and is active.

Start the Dell Diagnostics from either your hard drive or from the optional *Drivers and Utilities* CD (also known as the ResourceCD).

Starting the Dell Diagnostics From Your Hard Drive

- 1 Turn on (or restart) your computer.
- 2 When the DELL™ logo appears, press <F12> immediately.



NOTE: If you see a message stating that no diagnostics utility partition has been found, run the Dell Diagnostics from your *Drivers and Utilities* CD (optional).

If you wait too long and the operating system logo appears, continue to wait until you see the Microsoft® Windows® desktop. Then shut down your computer and try again.

- 3 When the boot device list appears, highlight **Boot to Utility Partition** and press <Enter>.
- 4 When the Dell Diagnostics **Main Menu** appears, select the test you want to run.

Starting the Dell Diagnostics From the Drivers and Utilities CD

 **NOTE:** The Drivers and Utilities CD (ResourceCD) is optional and therefore may not ship with all computers.

- 1 Insert the *Drivers and Utilities* CD.
- 2 Shut down and restart the computer.

When the DELL logo appears, press <F12> immediately.

If you wait too long and the Windows logo appears, continue to wait until you see the Windows desktop. Then shut down your computer and try again.

 **NOTE:** The next steps change the boot sequence for one time only. On the next start-up, the computer boots according to the devices specified in system setup.

- 3 When the boot device list appears, highlight **IDE CD-ROM Device** and press <Enter>.
- 4 Select the **IDE CD-ROM Device** option from the CD boot menu.
- 5 Select the **Boot from CD-ROM** option from the menu that appears.
- 6 Type 1 to start the ResourceCD menu.
- 7 Type 2 to start the Dell Diagnostics.
- 8 Select **Run the 32 Bit Dell Diagnostics** from the numbered list. If multiple versions are listed, select the version appropriate for your computer.
- 9 When the Dell Diagnostics **Main Menu** appears, select the test you want to run.

Dell Diagnostics Main Menu

- 1 After the Dell Diagnostics loads and the **Main Menu** screen appears, click the button for the option you want.

Option	Function
Express Test	Performs a quick test of devices. This test typically takes 10 to 20 minutes and requires no interaction on your part. Run Express Test first to increase the possibility of tracing the problem quickly.
Extended Test	Performs a thorough check of devices. This test typically takes an hour or more and requires you to answer questions periodically.
Custom Test	Tests a specific device. You can customize the tests you want to run.
Symptom Tree	Lists the most common symptoms encountered and allows you to select a test based on the symptom of the problem you are having.

- 2 If a problem is encountered during a test, a message appears with an error code and a description of the problem. Write down the error code and problem description and follow the instructions on the screen.

If you cannot resolve the error condition, contact Dell.

 **NOTE:** The Service Tag for your computer is located at the top of each test screen. If you contact Dell, technical support will ask for your Service Tag.

- 3 If you run a test from the **Custom Test** or **Symptom Tree** option, click the applicable tab described in the following table for more information.

Tab	Function
Results	Displays the results of the test and any error conditions encountered.
Errors	Displays error conditions encountered, error codes, and the problem description.
Help	Describes the test and may indicate requirements for running the test.
Configuration	Displays your hardware configuration for the selected device. The Dell Diagnostics obtains configuration information for all devices from system setup, memory, and various internal tests, and it displays the information in the device list in the left pane of the screen. The device list may not display the names of all the components installed on your computer or all devices attached to your computer.
Parameters	Allows you to customize the test by changing the test settings.

- 4 When the tests are completed, if you are running the Dell Diagnostics from the *Drivers and Utilities* CD (optional), remove the CD.
- 5 Close the test screen to return to the **Main Menu** screen. To exit the Dell Diagnostics and restart the computer, close the **Main Menu** screen.

System Lights

Your power light may indicate a computer problem.

Power Light	Problem Description	Suggested Resolution
Solid green	Power is on, and the computer is operating normally.	No corrective action is required.
Blinking green	The computer is in the suspended state (Microsoft® Windows® 2000 and Windows XP).	Press the power button, move the mouse, or press a key on the keyboard to wake the computer.
Blinks green several times and then turns off	A configuration error exists.	Check "Diagnostic Lights" on page 23 to see if the specific problem is identified.

Power Light	Problem Description	Suggested Resolution
Solid yellow	The Dell Diagnostics is running a test, or a device on the system board may be faulty or incorrectly installed.	If the Dell Diagnostics is running, allow the testing to complete. Check "Diagnostic Lights" on page 23 to see if the specific problem is identified. If the computer does not boot, contact Dell for technical assistance. For information on contacting Dell, see your online <i>User's Guide</i> .
Blinking yellow	A power supply or system board failure has occurred.	Check "Diagnostic Lights" on page 23 to see if the specific problem is identified. See "Power Problems" in your online <i>User's Guide</i> .
Solid green and a beep code during POST	A problem was detected while the BIOS was executing.	See "Beep Codes" on page 26 for instructions on diagnosing the beep code. Also, check "Diagnostic Lights" on page 23 to see if the specific problem is identified.
Solid green power light, no beep code and no video during POST	The monitor or the graphics card may be faulty or incorrectly installed.	Check "Diagnostic Lights" on page 23 to see if the specific problem is identified.
Solid green power light and no beep code but the computer locks up during POST	An integrated system board device may be faulty.	Check "Diagnostic Lights" on page 23 to see if the specific problem is identified. If the problem is not identified, contact Dell for technical assistance. For information on contacting Dell, see your online <i>User's Guide</i> .

Diagnostic Lights



 **CAUTION:** Before you begin any of the procedures in this section, follow the safety instructions in the *Product Information Guide*.



To help you troubleshoot a problem, your small form factor, small desktop, and small mini-tower computers have four lights labeled "A," "B," "C," and "D" on the back panel. The lights can be yellow or green. When the computer starts normally, the patterns or codes on the lights change as the boot process completes. If the POST portion of system boot completes successfully, all four lights display solid green. If the computer malfunctions during the POST process, the pattern displayed on the LEDs may help identify where in the process the computer halted.





 **NOTE:** The orientation of the diagnostic lights may vary depending on the system type. The diagnostic lights can appear in either a vertical or horizontal orientation.



Y = Yellow

G = Green

Light Pattern	Problem Description	Suggested Resolution
 off off off off	The computer is in a normal "off" condition or a possible pre-BIOS failure has occurred.	Plug the computer into a working electrical outlet and press the power button.
 Y Y Y G	A possible BIOS failure has occurred; the computer is in the recovery mode.	Run the BIOS Recovery utility, wait for recovery completion, and then restart the computer.
 Y Y G Y	A possible processor failure has occurred.	Reinstall the processor and restart the computer. For information on reinstalling the processor, see your online <i>User's Guide</i> .

Light Pattern	Problem Description	Suggested Resolution
	<p>Memory modules are detected, but a memory failure has occurred.</p>	<ul style="list-style-type: none"> • If you have one memory module installed, reinstall it and restart the computer. For information on reinstalling memory modules, see your online <i>User's Guide</i>. • If you have two or more memory modules installed, remove the modules, reinstall one module, and then restart the computer. If the computer starts normally, reinstall an additional module. Continue until you have identified a faulty module or reinstalled all modules without error. • If available, install properly working memory modules of the same type into your computer. • If the problem persists, contact Dell. For information on contacting Dell, see your online <i>User's Guide</i>.
	<p>A possible expansion card failure has occurred.</p>	<ul style="list-style-type: none"> • Determine if a conflict exists by removing a card (not the graphics card) and then restarting the computer. • If the problem persists, reinstall the card that you removed, remove a different card, and then restart the computer. • Repeat this process for each card. If the computer starts normally, troubleshoot the last card removed from the computer for resource conflicts (see "Resolving Software and Hardware Incompatibilities" on page 27). • Move each card one at a time to a different PCI connector and restart the computer after each move. • If the problem persists, contact Dell. For information on contacting Dell, see your online <i>User's Guide</i>.

Light Pattern	Problem Description	Suggested Resolution
	A possible graphics card failure has occurred.	<ul style="list-style-type: none"> • If the computer has a graphics card, remove the card, reinstall it, and then restart the computer. • If the problem still exists, install a graphics card that you know works and restart the computer. • If the problem persists or the computer has integrated graphics, contact Dell. For information on contacting Dell, see your online <i>User's Guide</i>.
	A possible floppy or hard drive failure has occurred.	Reseat all power and data cables and restart the computer.
	A possible USB failure has occurred.	Reinstall all USB devices, check cable connections, and then restart the computer.
	No memory modules are detected.	<ul style="list-style-type: none"> • If you have one memory module installed, reinstall it and restart the computer. For information on reinstalling memory modules, see your online <i>User's Guide</i>. • If you have two or more memory modules installed, remove the modules, reinstall one module, and then restart the computer. If the computer starts normally, reinstall an additional module. Continue until you have identified a faulty module or reinstalled all modules without error. • If available, install properly working memory modules of the same type into your computer. • If the problem persists, contact Dell. For information on contacting Dell, see your online <i>User's Guide</i>.

Light Pattern	Problem Description	Suggested Resolution
	Memory modules are detected, but a memory configuration or compatibility error exists.	<ul style="list-style-type: none"> Ensure that no special memory module or memory connector placement requirements exist. Verify that the memory modules that you are installing are compatible with your computer. If the problem persists, contact Dell. For information on contacting Dell, see your online <i>User's Guide</i>.
	Other failure has occurred.	<ul style="list-style-type: none"> Ensure that the cables are properly connected to the system board from the hard drive, CD drive, and DVD drive. Check the computer message that appears on your monitor screen. If the problem persists, contact Dell. For information on contacting Dell, see your online <i>User's Guide</i>.
	The computer is in a normal operating condition after POST.	None.

Beep Codes

Your computer might emit a series of beeps during start-up if the monitor cannot display errors or problems. This series of beeps, called a beep code, identifies a problem. One possible beep code (code 1-3-1) consists of one beep, a burst of three beeps, and then one beep. This beep code tells you that the computer encountered a memory problem.

If your computer beeps during start-up:

- 1 Write down the beep code.
- 2 See "Dell Diagnostics" on page 19 to identify a more serious cause.
- 3 Contact Dell for technical assistance. For information on contacting Dell, see your online *User's Guide*.

Code	Cause	Code	Cause
1-1-2	Microprocessor register failure	3-1-4	Slave interrupt mask register failure
1-1-3	NVRAM read/write failure	3-2-2	Interrupt vector loading failure
1-1-4	ROM BIOS checksum failure	3-2-4	Keyboard Controller Test failure
1-2-1	Programmable interval timer failure	3-3-1	NVRAM power loss

Code	Cause	Code	Cause
1-2-2	DMA initialization failure	3-3-2	Invalid NVRAM configuration
1-2-3	DMA page register read/write failure	3-3-4	Video Memory Test failure
1-3	Video Memory Test failure	3-4-1	Screen initialization failure
1-3-1 through 2-4-4	Memory not being properly identified or used	3-4-2	Screen retrace failure
3-1-1	Slave DMA register failure	3-4-3	Search for video ROM failure
3-1-2	Master DMA register failure	4-2-1	No timer tick
3-1-3	Master interrupt mask register failure	4-2-2	Shutdown failure
4-2-3	Gate A20 failure	4-4-1	Serial or parallel port test failure
4-2-4	Unexpected interrupt in protected mode	4-4-2	Failure to decompress code to shadowed memory
4-3-1	Memory failure above address 0FFFFh	4-4-3	Math-coprocessor test failure
4-3-3	Timer-chip counter 2 failure	4-4-4	Cache test failure
4-3-4	Time-of-day clock stopped		

Running the Dell™ IDE Hard Drive Diagnostics

The Dell IDE Hard Drive Diagnostics is a utility that tests the hard drive to troubleshoot or confirm a hard drive failure.

- 1 Turn on your computer (if your computer is already on, restart it).
- 2 When F2= Setup appears in the upper-right corner of the screen, press <Ctrl><Alt><d>.
- 3 Follow the instructions on the screen.

If a failure is reported, see "Hard Drive Problems" in the "Solving Problems" section of the online *User's Guide*.

Resolving Software and Hardware Incompatibilities

If a device is either not detected during the operating system setup or is detected but incorrectly configured, you can use the Hardware Troubleshooter to resolve the incompatibility. In the Microsoft® Windows® 2000 operating system, you can also use Device Manager to resolve incompatibilities.

Windows XP

To resolve incompatibilities using the Hardware Troubleshooter:

- 1 Click the **Start** button and click **Help and Support**.
- 2 Type hardware troubleshooter in the **Search** field and click the arrow to start the search.
- 3 Click **Hardware Troubleshooter** in the **Search Results** list.

- 4 In the **Hardware Troubleshooter** list, click **I need to resolve a hardware conflict on my computer**, and click **Next**.

Windows 2000

To resolve incompatibilities using Device Manager:

- 1 Click the **Start** button, point to **Settings**, and then click **Control Panel**.
- 2 In the **Control Panel** window, double-click **System**.
- 3 Click the **Hardware** tab.
- 4 Click **Device Manager**.
- 5 Click **View** and click **Resources by connection**.
- 6 Double-click **Interrupt request (IRQ)**.

Incorrectly configured devices are indicated by a yellow exclamation point (!) or a red x if the device has been disabled.

- 7 Double-click any device marked with an exclamation point to display the **Properties** window. The **Device** status area in the **Properties** window reports the cards or devices that need to be reconfigured.
- 8 Reconfigure the devices or remove the devices from the Device Manager. See the documentation that came with the device for information on configuring the device.

To resolve incompatibilities using the Hardware Troubleshooter:

- 1 Click the **Start** button and click **Help**.
- 2 Click **Troubleshooting and Maintenance** on the **Contents** tab, click **Windows 2000 troubleshooters**, and then click **Hardware**.

In the **Hardware Troubleshooter** list, click **I need to resolve a hardware conflict on my computer** and click **Next**.

Using Microsoft® Windows® XP System Restore

The Microsoft® Windows® XP operating system provides System Restore to allow you to return your computer to an earlier operating state (without affecting data files) if changes to the hardware, software, or other system settings have left the computer in an undesirable operating state. See the Windows Help and Support Center for information on using System Restore.



NOTICE: Make regular backups of your data files. System Restore does not monitor your data files or recover them.

Creating a Restore Point

- 1 Click the **Start** button and click **Help and Support**.
- 2 Click **System Restore**.
- 3 Follow the instructions on the screen.

Restoring the Computer to an Earlier Operating State



NOTICE: Before you restore the computer to an earlier operating state, save and close any open files and exit any open programs. Do not alter, open, or delete any files or programs until the system restoration is complete.

- 1 Click the **Start** button, point to **All Programs**→**Accessories**→**System Tools**, and then click **System Restore**.
- 2 Ensure that **Restore my computer to an earlier time** is selected and click **Next**.
- 3 Click a calendar date to which you want to restore your computer.

The **Select a Restore Point** screen provides a calendar that allows you to see and select restore points. All calendar dates with available restore points appear in boldface type.

- 4 Select a restore point and click **Next**.

If a calendar date has only one restore point, then that restore point is automatically selected. If two or more restore points are available, click the restore point that you prefer.

- 5 Click **Next**.

The **Restoration Complete** screen appears after System Restore finishes collecting data and then the computer restarts.

- 6 After the computer restarts, click **OK**.

To change the restore point, you can either repeat the steps using a different restore point, or you can undo the restoration.

Undoing the Last System Restore



NOTICE: Before you undo the last system restore, save and close all open files and exit any open programs. Do not alter, open, or delete any files or programs until the system restoration is complete.

- 1 Click the **Start** button, point to **All Programs**→**Accessories**→**System Tools**, and then click **System Restore**.
- 2 Click **Undo my last restoration** and click **Next**.
- 3 Click **Next**.

The **System Restore** screen appears and the computer restarts.

- 4 After the computer restarts, click **OK**.

Enabling System Restore

If you reinstall Windows XP with less than 200 MB of free hard-disk space available, System Restore is automatically disabled. To see if System Restore is enabled:

- 1 Click the **Start** button and click **Control Panel**.
- 2 Click **Performance and Maintenance**.
- 3 Click **System**.
- 4 Click the **System Restore** tab.
- 5 Ensure that **Turn off System Restore** is unchecked.

Reinstalling Microsoft® Windows® XP

Before You Begin

If you are considering reinstalling the Windows XP operating system to correct a problem with a newly installed driver, first try using Windows XP Device Driver Rollback. If Device Driver Rollback does not resolve the problem, then use System Restore to return your operating system to the operating state it was in before you installed the new device driver.

 **NOTICE:** Before performing the installation, back up all data files on your primary hard drive. For conventional hard drive configurations, the primary hard drive is the first drive detected by the computer.

To reinstall Windows XP, you need the following items:

- Dell™ *Operating System* CD
- Dell *Drivers and Utilities* CD

 **NOTE:** The *Drivers and Utilities* CD contains drivers that were installed during assembly of the computer. Use the *Drivers and Utilities* CD to load any required drivers, including the drivers required if your computer has a RAID controller.

Reinstalling Windows XP

 **NOTICE:** You must use Windows XP Service Pack 1 or later when you reinstall Windows XP.

To reinstall Windows XP, perform all the steps in the following sections in the order in which they are listed.

The reinstallation process can take 1 to 2 hours to complete. After you reinstall the operating system, you must also reinstall the device drivers, virus protection program, and other software.

 **NOTICE:** The *Operating System* CD provides options for reinstalling Windows XP. The options can overwrite files and possibly affect programs installed on your hard drive. Therefore, do not reinstall Windows XP unless a Dell technical support representative instructs you to do so.

 **NOTICE:** To prevent conflicts with Windows XP, disable any virus protection software installed on your computer before you reinstall Windows XP. See the documentation that came with the software for instructions.

Booting From the Operating System CD

- 1 Save and close any open files and exit any open programs.
- 2 Insert the *Operating System* CD. Click **Exit** if **Install Windows XP** message appears.

3 Restart the computer.

- 4 Press <F12> immediately after the DELL™ logo appears.

If the operating system logo appears, wait until you see the Windows desktop, and then shut down the computer and try again.

- 5 Press the arrow keys to select **CD-ROM**, and press <Enter>.

- 6 When the **Press any key to boot from CD** message appears, press any key.

Windows XP Setup

- 1 When the **Windows XP Setup** screen appears, press <Enter> to select **To set up Windows now**.
- 2 Read the information on the **Microsoft Windows Licensing Agreement** screen, and press <F8> to accept the license agreement.

3 If your computer already has Windows XP installed and you want to recover your current Windows XP data, type *r* to select the repair option, and remove the CD.

4 If you want to install a new copy of Windows XP, press <Esc> to select that option.

5 Press <Enter> to select the highlighted partition (recommended), and follow the instructions on the screen.

The **Windows XP Setup** screen appears, and the operating system begins to copy files and install the devices. The computer automatically restarts multiple times.



NOTE: The time required to complete the setup depends on the size of the hard drive and the speed of your computer.



NOTICE: Do not press any key when the following message appears: **Press any key to boot from the CD**.

6 When the **Regional and Language Options** screen appears, select the settings for your location and click **Next**.

7 Enter your name and organization (optional) in the **Personalize Your Software** screen, and click **Next**.

8 At the **Computer Name and Administrator Password** window, enter a name for your computer (or accept the one provided) and a password, and click **Next**.

9 If the **Modem Dialing Information** screen appears, enter the requested information and click **Next**.

10 Enter the date, time, and time zone in the **Date and Time Settings** window, and click **Next**.

11 If the **Networking Settings** screen appears, click **Typical** and click **Next**.

- 12** If you are reinstalling Windows XP Professional and you are prompted to provide further information regarding your network configuration, enter your selections. If you are unsure of your settings, accept the default selections.

Windows XP installs the operating system components and configures the computer. The computer automatically restarts.

-  **NOTICE:** Do not press any key when the following message appears: Press any key to boot from the CD.

- 13** When the **Welcome to Microsoft** screen appears, click **Next**.
- 14** When the **How will this computer connect to the Internet?** message appears, click **Skip**.
- 15** When the **Ready to register with Microsoft?** screen appears, select **No, not at this time** and click **Next**.
- 16** When the **Who will use this computer?** screen appears, you can enter up to five users.
- 17** Click **Next**.
- 18** Click **Finish** to complete the setup, and remove the CD.
- 19** Reinstall the appropriate drivers with the *Drivers and Utilities* CD.
- 20** Reinstall your virus protection software.
- 21** Reinstall your programs.

-  **NOTE:** To reinstall and activate your Microsoft Office or Microsoft Works Suite programs, you need the Product Key number located on the back of the Microsoft Office or Microsoft Works Suite CD sleeve.

Using the Drivers and Utilities CD

-  **NOTE:** The Drivers and Utilities CD (ResourceCD) is optional and therefore may not ship with all computers.

To use the *Drivers and Utilities* CD (also known as the ResourceCD) while you are running the Windows operating system:

-  **NOTE:** To access device drivers and user documentation, you must use the *Drivers and Utilities* CD while you are running Windows.

- 1** Turn on the computer and allow it to boot to the Windows desktop.
- 2** Insert the *Drivers and Utilities* CD into the CD drive.

If you are using the *Drivers and Utilities* CD for the first time on this computer, the **ResourceCD Installation** window opens to inform you that the *Drivers and Utilities* CD is about to begin installation.

- 3** Click **OK** to continue.

To complete the installation, respond to the prompts offered by the installation program.

- 4 Click **Next** at the **Welcome Dell System Owner** screen.
- 5 Select the appropriate **System Model**, **Operating System**, **Device Type**, and **Topic**.

Drivers for Your Computer

To display a list of device drivers for your computer:

- 1 Click **My Drivers** in the **Topic** drop-down menu.

The *Drivers and Utilities* CD (optional) scans your computer's hardware and operating system, and then a list of device drivers for your system configuration is displayed on the screen.

- 2 Click the appropriate driver and follow the instructions to download the driver to your computer.

To view all available drivers for your computer, click **Drivers** from the **Topic** drop-down menu.

Index

B

beep codes, 26

C

CD

operating system, 6

computer

beep codes, 26

restore to previous operating state, 28

conflicts

software and hardware incompatibilities, 27

cover

opening, 13

D

Dell

Premier Support website, 6
support site, 6

Dell Diagnostics, 19

Device Manager, 28

diagnostic lights, 22

diagnostics

beep codes, 26

Dell, 19

Drivers and Utilities CD, 5

lights, 22

documentation

device, 5

finding, 5

online, 6

Quick Reference, 5

ResourceCD, 5

User's Guide, 5

door

reattaching, 11

drivers

reinstalling, 5

Drivers and Utilities CD, 5

E

error messages

beep codes, 26

diagnostic lights, 22

F

front door

reattaching, 11

H

hardware

beep codes, 26

conflicts, 27

Dell Diagnostics, 19

Hardware Troubleshooter, 27

Help and Support Center, 6

I

IRQ conflicts, 27

L

labels

Microsoft Windows, 5

Service Tag, 5

light, 22

lights

diagnostic, 22

front of computer, 22

power button, 22

system, 22

M

Microsoft Windows label, 5

O

operating system

CD, 6

Installation Guide, 6

reinstalling Windows XP, 30

Operating System CD, 6

P

power light, 22

problems

beep codes, 26

conflicts, 27

Dell Diagnostics, 19

diagnostic lights, 22

restore computer to previous

operating state, 28

R

reinstalling

drivers, 5

Windows XP, 30

ResourceCD

Dell Diagnostics, 19

S

Service Tag, 5

software

conflicts, 27

system lights, 22

System Restore, 28

T

troubleshooting

conflicts, 27

Dell Diagnostics, 19

diagnostic lights, 22

Hardware Troubleshooter, 27

Help and Support Center, 6

restore computer to previous
operating state, 28

U

User's Guide, 5

W

Windows 2000

Device Manager, 28

Hardware Troubleshooter, 28

Windows XP

Hardware Troubleshooter, 27

Help and Support Center, 6



reinstalling, 30

System Restore, 28

Dell™ OptiPlex™ GX280

Stručná referenční příručka

Poznámky, upozornění a varování

-  **POZNÁMKA:** POZNÁMKA označuje důležité informace, které pomáhají lepšímu využití počítače.
-  **UPOZORNĚNÍ:** UPOZORNĚNÍ označuje nebezpečí poškození hardwaru nebo ztráty dat a popisuje, jak se lze problému vyhnout.
-  **VAROVÁNÍ:** **VAROVÁNÍ** upozorňuje na potenciální poškození majetku a riziko úrazu nebo smrti.

Pokud jste si zakoupili počítač řady Dell™ n, v tomto dokumentu neplatí odkazy na operační systémy Microsoft® Windows®.

Stručná referenční příručka, disk CD s ovladači a nástroji a médium s operačním systémem jsou volitelné a s některými počítači pravděpodobně nebudou dodány.

Změna informací v tomto dokumentu vyhrazena.

© 2004 Dell Inc. Všechna práva vyhrazena.

Jakákoli reprodukce bez písemného povolení společnosti Dell Inc. je přísně zakázána.

Obchodní značky použité v tomto textu: *Dell*, *OptiPlex* a logo *DELL* jsou ochranné známky Dell Inc.; *Microsoft a Windows* jsou registrované ochranné známky společnosti Microsoft Corporation.

Ostatní obchodní značky a názvy mohou být v tomto dokumentu použity buď v souvislosti s organizacemi, které si na tyto značky a názvy činí nárok, nebo s jejich produkty. Společnost Dell Inc. si nečiní nárok na jiné obchodní značky a názvy, než své vlastní.





Modely DHP, DHS, DCNE, DHM, DCSM

Září 2004 P/N N7133 Rev. A00

Obsah

Vyhledávání informací o počítači	41
Pohled zepředu a zezadu	43
Úsporný počítač	43
Malý stolní počítač	44
Stolní počítač	45
Počítač s malou skříňí typu minivěž	46
Počítač typu minivěž	48
Otevření skříňě počítače	49
Úsporné počítače, malé stolní počítače a počítače s malou skříňí typu minivěž	49
Stolní počítače a počítače se skříňí typu minivěž	49
Vnitřní část počítače	50
Úsporný počítač	50
Malý stolní počítač	50
Stolní počítač	51
Počítač s malou skříňí typu minivěž	51
Počítač typu minivěž	52
Instalace počítače	52
Odstraňování problémů	55
Diagnostický program Dell Diagnostics	55
Systémové indikátory	57
Diagnostické indikátory	58
Zvukové signály	62
Spuštění nástroje pro diagnostiku pevného disku IDE Dell™	63
Odstraňování nekompatibility softwaru a hardwaru	63
Používání funkce Obnovení systému Microsoft® Windows® XP	64
Nová instalace systému Microsoft® Windows® XP	66
Používání disku CD s ovladači a nástroji	68
 Rejstřík	 71

Vyhledávání informací o počítači

Hledané informace	Kde je naleznete
<ul style="list-style-type: none">• Diagnostický program pro počítač• Ovladače pro počítač• Dokumentaci k• Dokumentace k zařízení• Software DSS (Desktop System Software)	<p>Disk CD s ovladači a nástroji (říká se mu také zdrojový disk CD)</p>  <p>Dokumentace a ovladače jsou již v počítači nainstalovány. Tento disk CD umožňuje přemontování ovladačů, spuštění diagnostických nástrojů a.</p> <p>POZNÁMKA: Disk CD s ovladači a nástroji je doplňkový a s některými počítači pravděpodobně nebude dodán.</p> <p>Disk CD může obsahovat soubory Readme, které poskytují nejaktuálnější informace o technických změnách počítače nebo rozšířené technické referenční materiály pro technické pracovníky a pokročilé uživatele.</p>
<ul style="list-style-type: none">• Aktualizace a opravy operačního systému	<p>Software DSS (Desktop System Software)</p> <p>K dispozici na <i>disku CD s ovladači a nástroji</i> a na webu odborné pomoci společnosti Dell support.dell.com.</p>
<ul style="list-style-type: none">• Podmínky• Informace o záruce• Bezpečnostní pokyny• Informace o předpisech• Informace o ergonomii• Licenční smlouva s koncovým uživatelem	<p>Příručka s informacemi o produktu</p>  <p>Dell™ OptiPlex™ Uživatelská příručka</p> <p>Nápověda a centrum podpory systému Microsoft® Windows® XP</p> <ol style="list-style-type: none">1 Klepněte na tlačítko Start a Nápověda a odborná pomoc.2 Klepněte na položku Uživatelské příručky a průvodci systémem a poté na položku Uživatelské příručky.
<ul style="list-style-type: none">• Servisní štítek a kód expresní služby• Licenční štítek systému Microsoft Windows	  <p>Servisní značka a licence Microsoft Windows</p> <p>Štítky jsou umístěny na počítači.</p> <ul style="list-style-type: none">• Servisní štítek použijte pro identifikaci počítače na webové stránce support.dell.com nebo při kontaktu s technickou podporou. <ul style="list-style-type: none">• Zadejte heslo expresní služby, aby vaše volání mohlo být při kontaktování odborné pomoci přeměřováno. Kód expresní služby není k dispozici ve všech zemích.

Hledané informace	Kde je naleznete
<ul style="list-style-type: none"> • Nejnovější ovladače pro počítač • Odpovědi na technické otázky k servisu a podpoře • Diskuse s jinými uživateli a technickou podporou • Dokumentace k počítači 	<p>Web odborné pomoci společnosti Dell — support.dell.com</p> <p>POZNÁMKA: Po vybrání oblasti se zobrazí příslušná stránka odborné pomoci.</p> <p>Webový server Dell Support obsahuje několik online nástrojů jako jsou:</p> <ul style="list-style-type: none"> • Odstraňování problémů — rady a tipy, články odborníků a kurzy online • Upgrady — informace o upgradech komponent, například paměti, pevného disku a operačního systému • Služby a záruky — kontaktní informace, informace o stavu objednávek, záruce a opravách • Downloads (Stažení) — aktualizace jednotek, oprav a softwaru • Uživatelské příručky — dokumentace k počítači a specifikace produktu
<ul style="list-style-type: none"> • Service call status and support history (Stav servisního požadavku a historie odborné pomoci) • Top technical issues for my computer (Nejdůležitější technické údaje počítače) • Frequently asked questions (Často kladené dotazy) • File downloads (Stažení souboru) • Podrobné informace o konfiguraci počítače • Service contract for my computer (Servisní smlouva počítače) 	<p>Web odborné pomoci Dell Premier — premiersupport.dell.com</p> <p>Webová stránka podpory Dell Premier je upravena pro korporální a vládní zákazníky a zákazníky ve školství. Tato webová stránka nemusí být k dispozici ve všech zemích.</p>
<ul style="list-style-type: none"> • Práce se systémem Windows XP • Dokumentace k • Dokumentace pro zařízení (např. pro modem) 	<p>Nápověda a centrum podpory systému Windows</p> <ol style="list-style-type: none"> 1 Klepněte na tlačítko Start a Nápověda a odborná pomoc. 2 Napište slovo nebo frázi popisující vzniklé potíže a klepněte na ikonu se šipkou. 3 Klepněte na téma popisující vaše potíže. 4 Postupujte podle pokynů na obrazovce.
<ul style="list-style-type: none"> • Přeinstalování operačního systému 	<p>Disk CD s operačním systémem</p> <p>Operační systém je již v počítači nainstalován. Chcete-li stávající operační systém přeinstalovat, použijte disk CD s <i>operačním systémem</i>. Viz <i>OptiPlex Uživatelská příručka</i> s dalšími pokyny.</p> <p>POZNÁMKA: Médium s operačním systémem s ovladači a nástroji je doplňkové a s některými počítači pravděpodobně nebude dodáno.</p> <p>Po přeinstalování operačního systému použijte <i>Disk CD s ovladači a nástroji</i> (volitelné) pro novou instalaci ovladačů zařízení dodaných s počítačem.</p> <p>Štítek s kódem operačního systému product key se nachází na počítači.</p> <p>POZNÁMKA: Barva CD závisí na operačním systému, který jste si objednali.</p>



Hledané informace	Kde je naleznete
<ul style="list-style-type: none"> Regulační informace o modelu a typu skříně 	<ul style="list-style-type: none"> DHP — úsporná skřín DHS — malá skřín stolního počítače DCSM — skřín stolního počítače DHM — malá skřín typu minivěž DCNE — skřín typu minivěž

Pohled zepředu a zezadu

Úsporný počítač

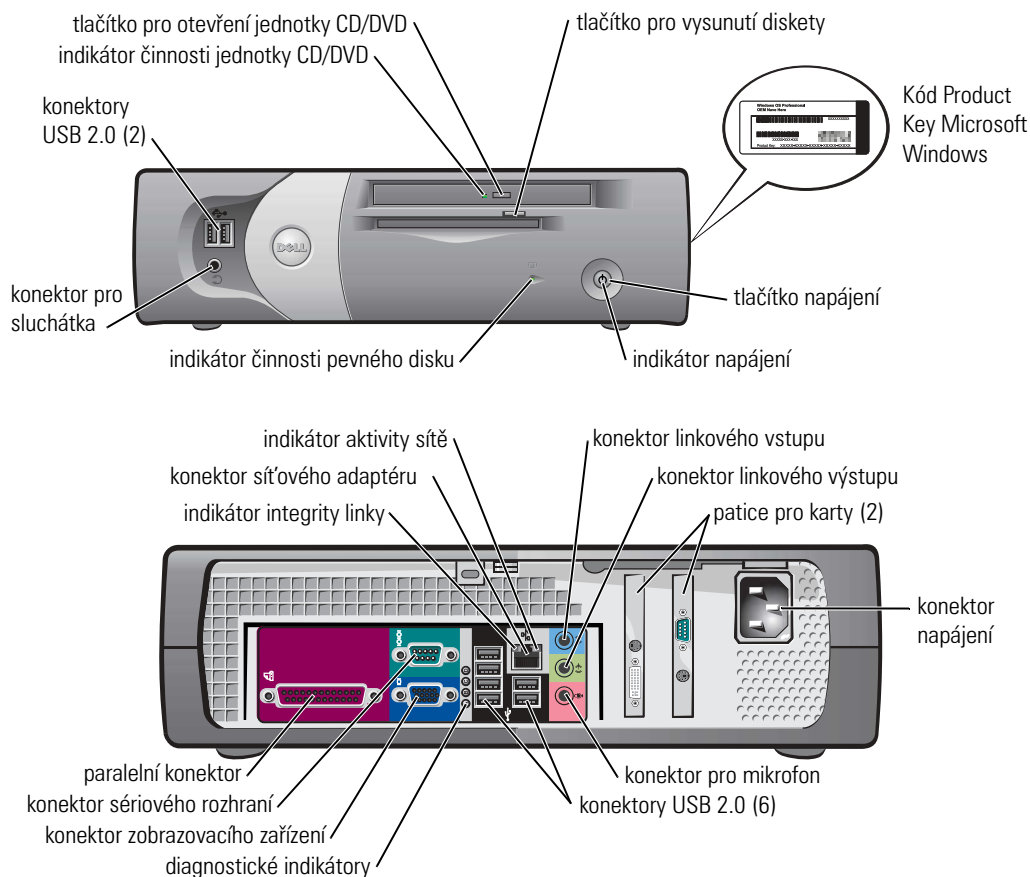

Malý stolní počítač

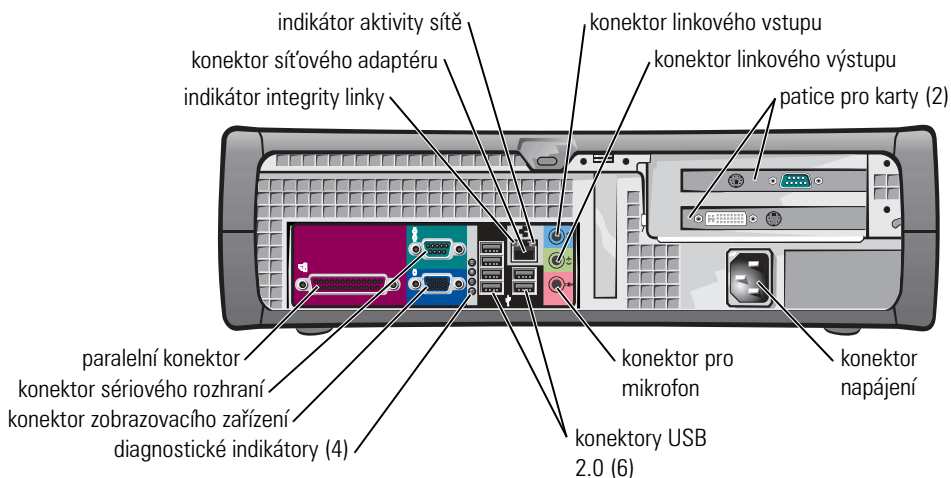
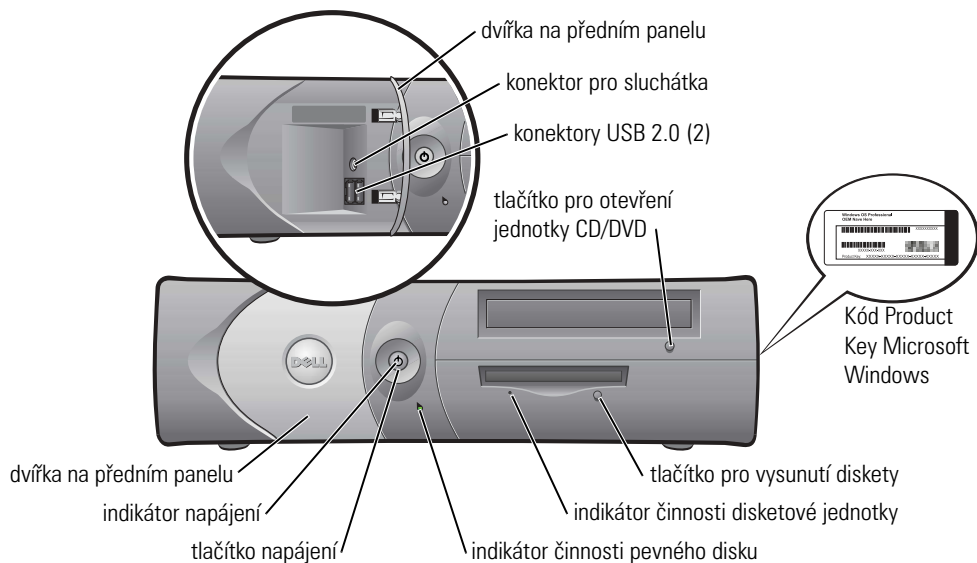

Stolní počítač

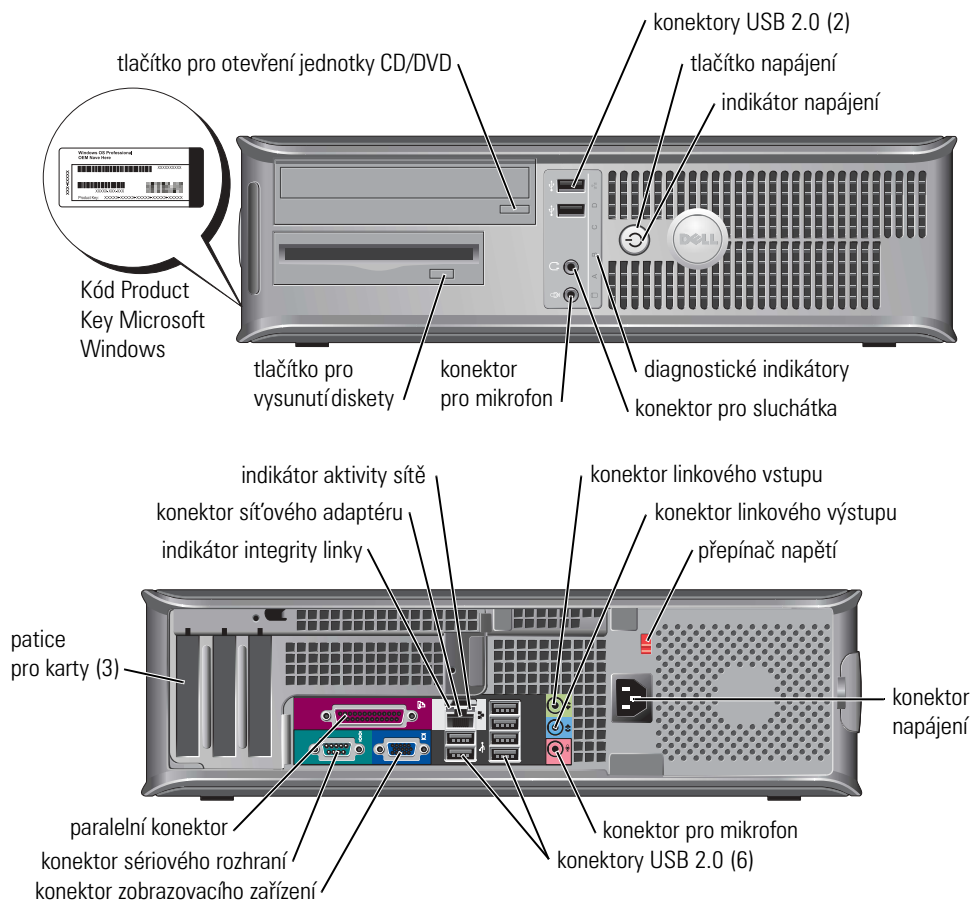

Počítač s malou skříní typu minivěž

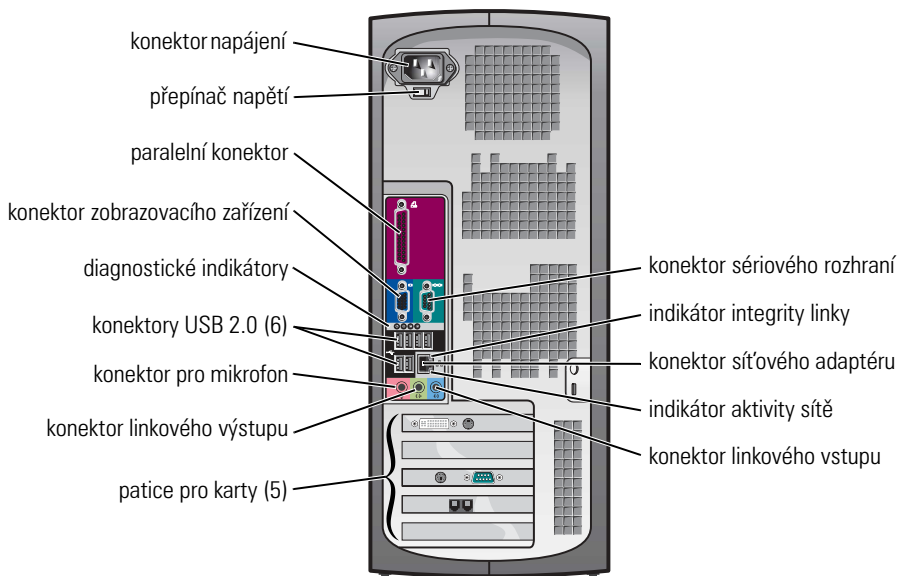
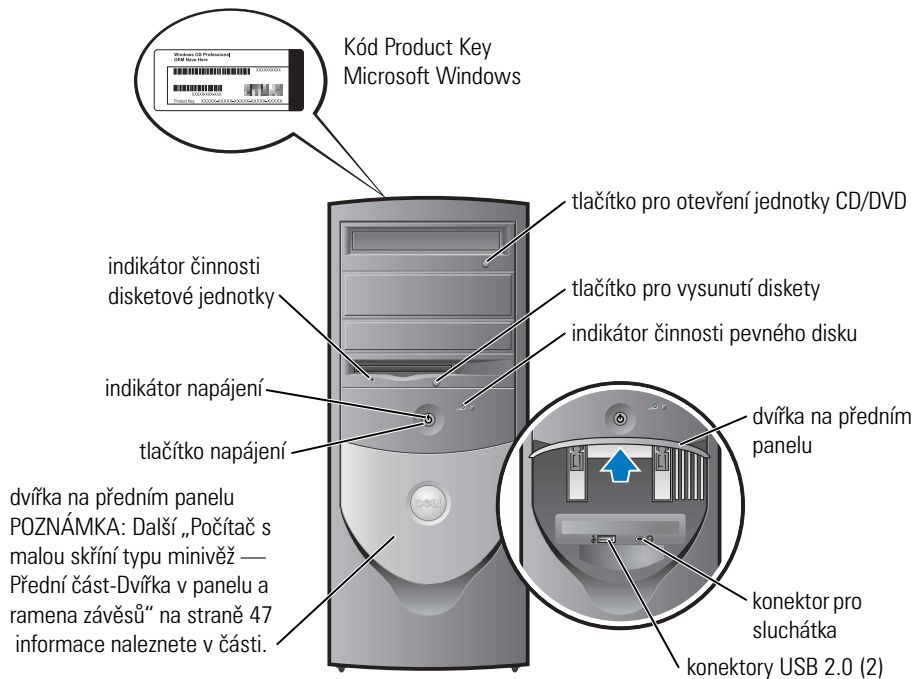

Počítač s malou skříní typu minivěž — Přední část-Dvířka v panelu a ramena závěsů

Aby se zabránilo poškození počítače, jsou dvířka v předním panelu zkonstruována tak, aby se v případě nadměrného zvednutí nebo sklopení uvolnila.

VAROVÁNÍ: Před prováděním některého z postupů uvedených v této části si přečtěte bezpečnostní pokyny v *Příručce s informacemi o produktu*.

Nasazení dvířek do předního panelu:

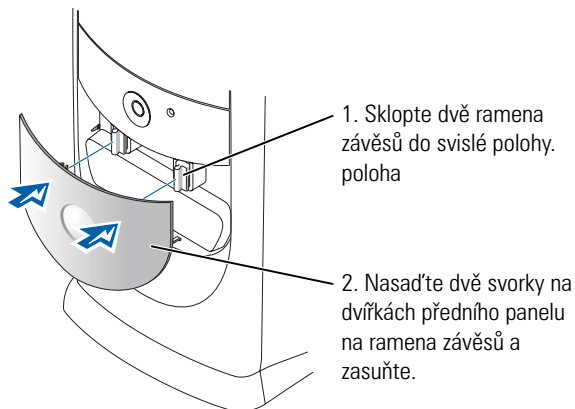

Chcete-li znovu nasadit ramena závěsů, nejprve opatrně odpojte dvířka předního panelu z ramen:

1. Vysunutím prsty v tomto místě vyjměte vložku předního panelu.

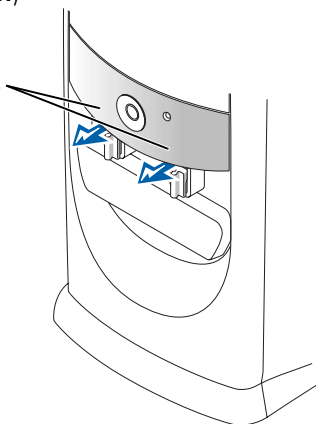

2. Zvedněte obě ramena závěsů do vodorovné polohy.

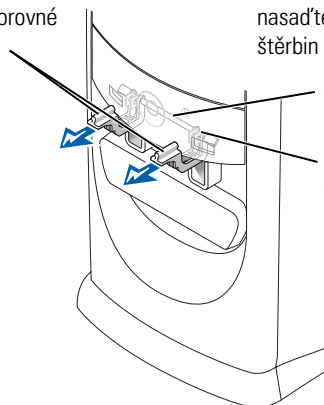

3. Dívejte se dvěma orientačními štěrbinami a nasad'te otočnou osu do dvou štěrbin pro osu.

otočná osa
štěrbina pro otočnou osu

Počítač typu minivěž

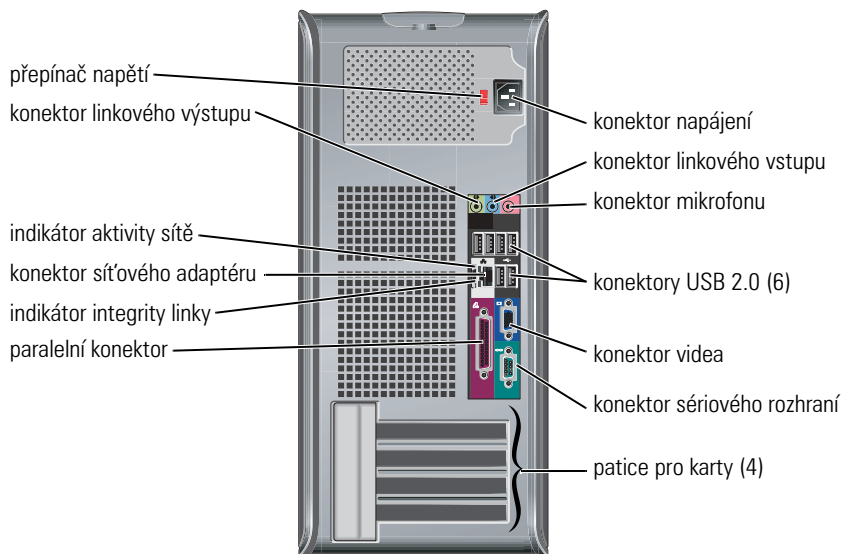
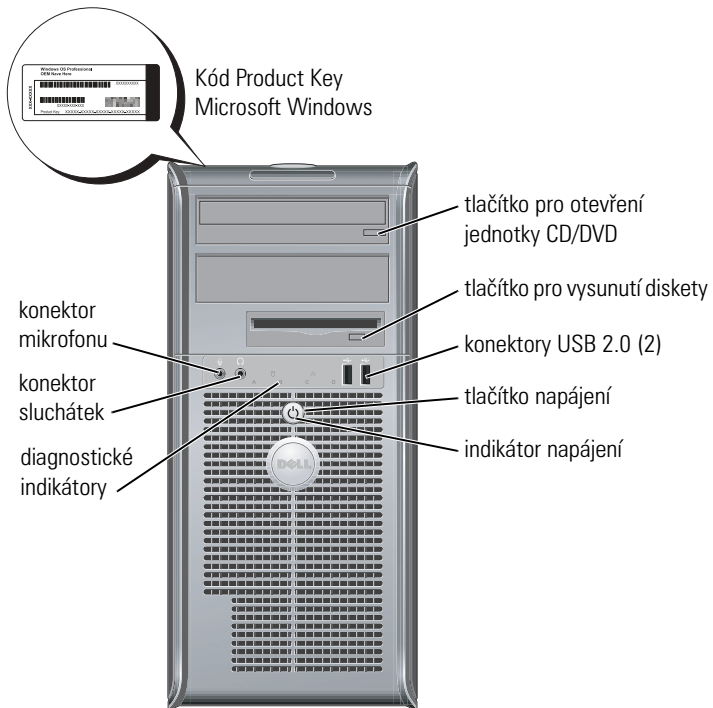

Otevření skříně počítače

VAROVÁNÍ: Před prováděním některého z postupů uvedených v této části si přečtěte bezpečnostní pokyny v Příručce s informacemi o produktu.

VAROVÁNÍ: Zabraňte nebezpečí úrazu elektrickým proudem - před otevřením skříně počítače vždy odpojte počítač z elektrické zásuvky.

Pokud se na zadní části počítače nachází zámek, je třeba jej před otevřením skříně odemknout.

Úsporné počítače, malé stolní počítače a počítače s malou skříní typu minivěž

UPOZORNĚNÍ: Po otevření skříně je třeba mít k dispozici dostatek místa na její odložení - alespoň 30 cm pracovní plochy stolu.

- 1 Odpojte podstavec počítače (je-li k dispozici).
- 2 Vyhleďte dvě uvolňovací tlačítka (viz obrázky). Stiskněte obě uvolňovací tlačítka a zároveň zvedněte skříň.

UPOZORNĚNÍ: Pomalu otevřete skříň a zkontrolujte, zda nehrozí poškození kabelů.

- 3 Zvedněte zadní část skříně a otočte ji směrem k přední straně počítače.

POZNÁMKA: Při otevírání počítače s malou skříní typu minivěž nejprve jednou rukou stiskněte uvolňovací tlačítko na pravé straně počítače a druhou rukou zvedněte horní část skříně; potom jednou rukou stiskněte uvolňovací tlačítko na levé straně počítače a druhou rukou zvedněte horní část skříně.

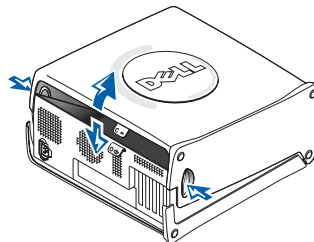
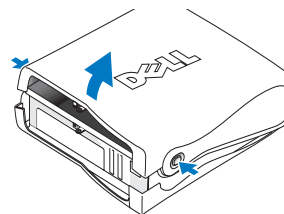

Stolní počítače a počítače se skříní typu minivěž

Vyhleďte uvolňovací páčku na zadní straně počítače a stisknutím uvolněte skříň.

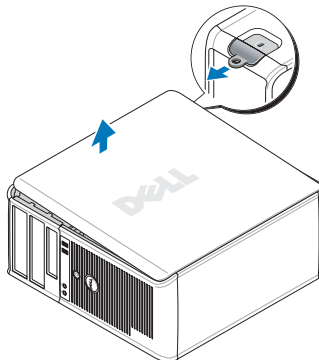
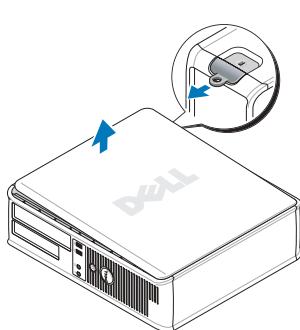

Vnitřní část počítače

Úsporný počítač

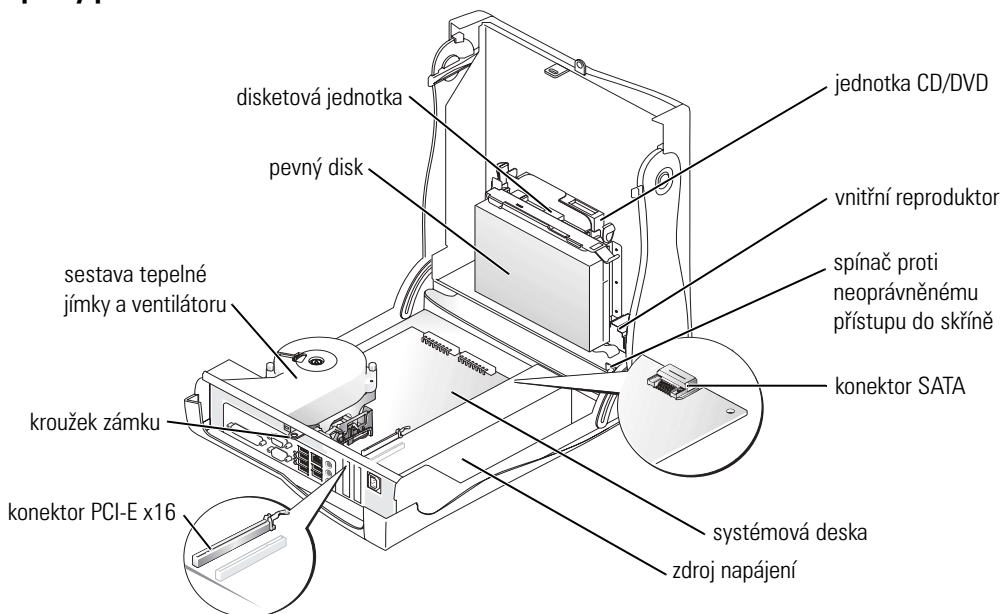

Malý stolní počítač

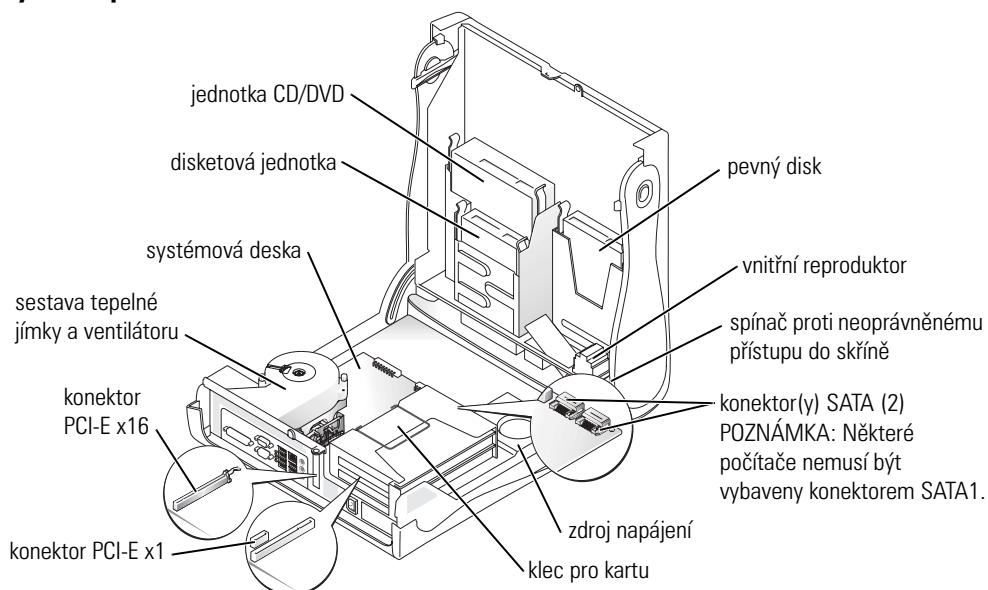

Stolní počítač

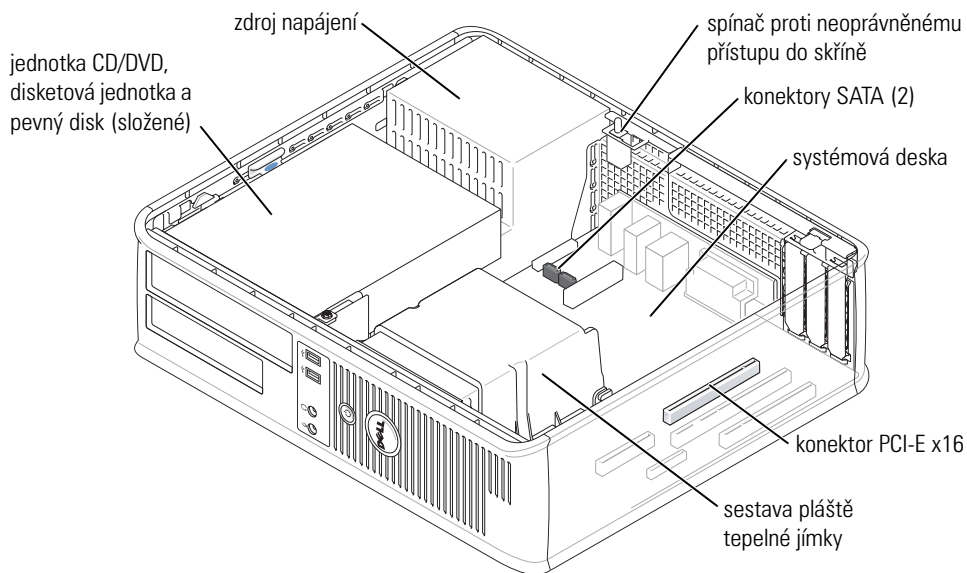

Počítač s malou skříní typu minivěž

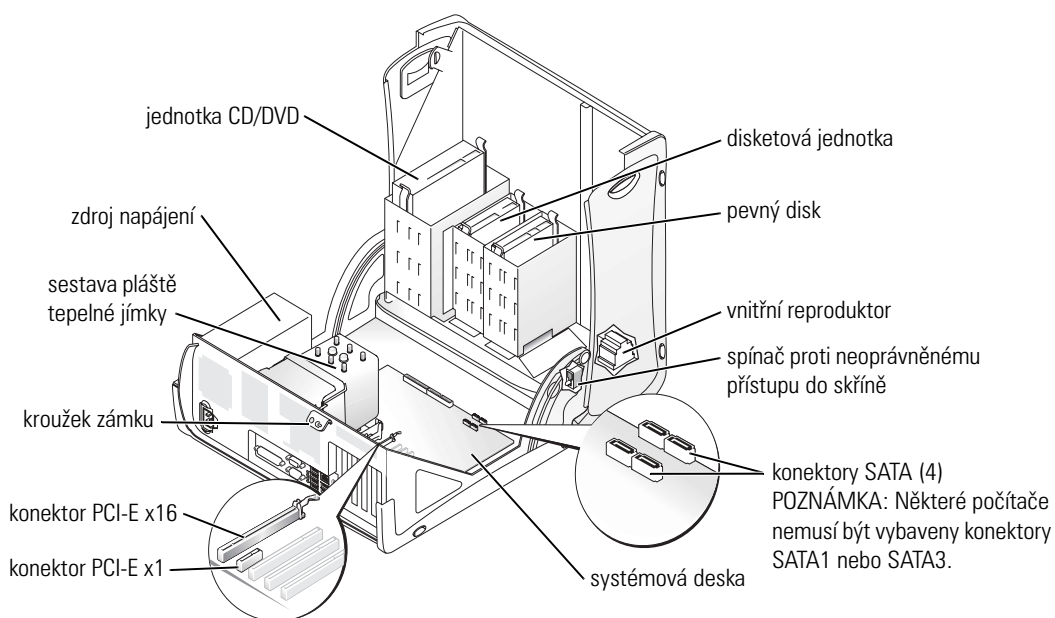

Počítač typu minivěž

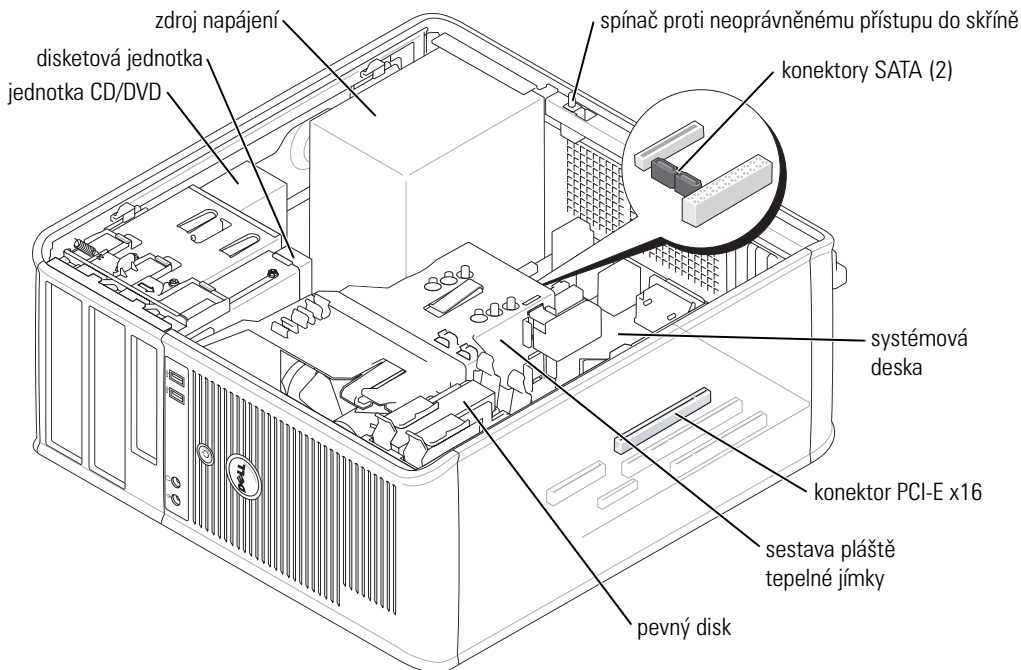

Instalace počítače

VAROVÁNÍ: Před prováděním některého z postupů uvedených v této části si přečtěte bezpečnostní pokyny v Příručce s informacemi o produktu.

UPOZORNĚNÍ: Pokud je v počítači nainstalována karta pro rozšíření (například karta modemu), připojte příslušný kabel ke kartě, nikoli ke konektoru na zadním panelu.

Aby byla zajištěna správná instalace počítače, musíte provést všechny kroky. Postupujte podle příslušných obrázků, které doplňují pokyny.

1 Připojte klávesnici a myš.

UPOZORNĚNÍ: Nezkoušejte používat současně myš PS/2 a USB.

2 Připojte modem nebo síťový kabel.

Připojte síťový kabel k síťovému konektoru (nikoli telefonní linku). Používáte-li doplňkový modem, připojte telefonní linku k modemu.

UPOZORNĚNÍ: Nepřipojujte kabel modemu k síťovému adaptéru. Napětí telefonní linky může síťový adaptér poškodit.

3 Připojte monitor.

Nasadíte a opatrně připojte kabel monitoru - zabráníte ohnutí kolíků. Utáhněte ruční šrouby na kabelových konektorech.

POZNÁMKA: U některých monitorů se konektor videa nachází na spodní zadní straně obrazovky. Informace o umístění konektorů najdete v dokumentaci dodané s monitorem.

4 Připojte reproduktory.

5 Připojte napájecí kabely k počítači, monitoru a k zařízením; opačné konce napájecích kabelů připojte do elektrických zásuvek.

6 Zkontrolujte, zda poloha přepínače napětí odpovídá napětí, které je k dispozici.

Tento počítač je vybaven ručním přepínačem napětí. U počítačů, které jsou na zadním panelu vybaveny přepínačem napětí, je třeba ručně nastavit správné provozní napětí.

UPOZORNĚNÍ: Abyste přepínačem pro ruční výběr napětí nepoškodili počítač, nastavte přepínač na napětí, které se nejvíce shoduje s napájením střídavého proudu v daném místě.

POZNÁMKA: Před instalací zařízení nebo softwaru, které nebyly dodány společně s počítačem, si přečtěte dokumentaci dodanou se zařízením nebo softwarem nebo se obraťte na výrobce a ověřte, zda dané zařízení nebo software jsou kompatibilní s tímto počítačem a operačním systémem.

POZNÁMKA: Skutečný počítač se může od počítačů zobrazených na následujících obrázcích s instalací mírně lišit.

Instalace klávesnice a myši

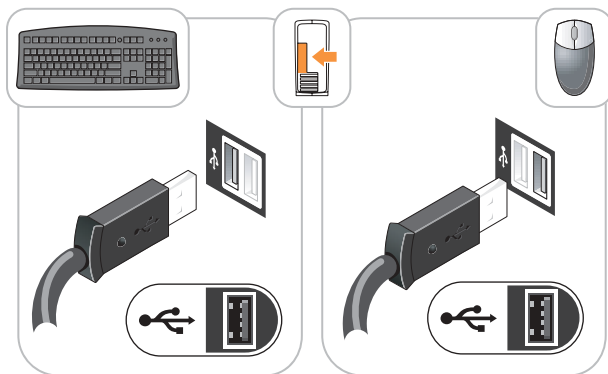

Instalace monitoru

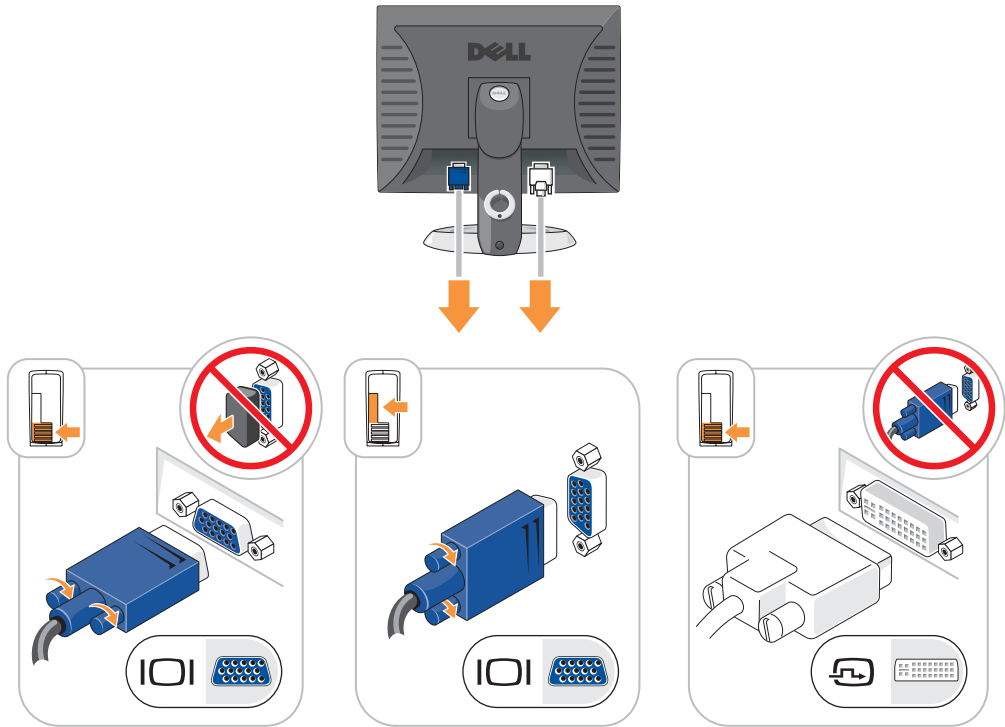

Připojení napájení

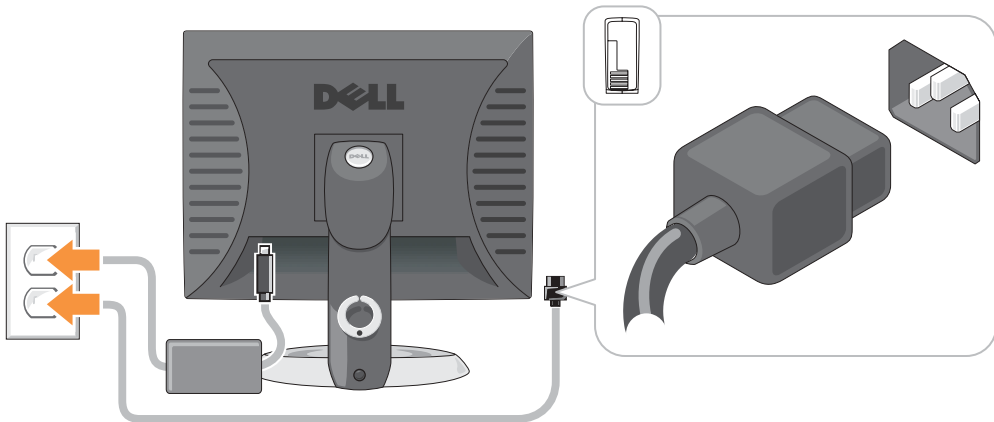

Odstraňování problémů

Společnost Dell poskytuje řadu nástrojů, které pomohou uživateli v případě, že počítač nefunguje podle očekávání. Nejnovější informace o odstraňování problémů, které jsou k dispozici pro tento počítač, najdete na webu odborné pomoci společnosti Dell support.dell.com.

Pokud dojde k problémům, které vyžadují pomoc společnosti Dell, запиšte podrobný popis chyby, zvukových signálů nebo signálů diagnostických indikátorů; uveďte níže vaše heslo expresní služby a servisní štítek; buďte v dosahu počítače a kontaktujte společnost Dell.

Příklad hesla expresní služby a servisního štítku najdete v části „Vyhledávání informací o počítači“ na straně 41.

Heslo expresní služby: _____

Servisní štítek: _____

Diagnostický program Dell Diagnostics



VAROVÁNÍ: Před prováděním některého z postupů uvedených v této části si přečtěte bezpečnostní pokyny v Příručce s informacemi o produktu.



POZNÁMKA: Disk CD s ovladači a nástroji (zdrojový disk CD) je doplňkový a s některými počítači pravděpodobně nebude dodán.

Kdy použít diagnostický program Dell Diagnostics

Dojde-li k problémům s počítačem, před kontaktováním odborné pomoci společností Dell proveďte kontrolní kroky uvedené v části „Odstraňování problémů“ v *Uživatelské příručce* online a spusťte diagnostický nástroj Dell.



UPOZORNĚNÍ: Diagnostický program Dell Diagnostics lze použít pouze u počítačů společnosti Dell™.

Zkontrolujte konfiguraci počítače v části nastavení přesvědčte se, zda je testované zařízení uvedeno v nastavení systému a zda je aktivní.

Spusťte diagnostický nástroj Dell z pevného disku nebo z doplňkového *disku CD s ovladači a nástroji* (též zdrojový disk CD).

Spuštění diagnostického programu Dell Diagnostics z pevného disku

- 1 Zapněte (nebo restartujte) počítač.
- 2 Ihned po zobrazení loga DELL™ stiskněte klávesu <F12>.



POZNÁMKA: Zobrazí-li se hlášení oznamující, že žádný oddíl s diagnostickým nástrojem nebyl nalezen, spusťte diagnostický program Dell Diagnostics z *disku CD s ovladači a nástroji* (doplňkový).

Pokud čekáte příliš dlouho a objeví se logo operačního systému, počkejte, dokud se nezobrazí plocha Microsoft® Windows®. Potom vypněte počítač a akci zopakujte.

- 3 Když se zobrazí seznam spouštěcích zařízení, klepněte na položku **Spustit oddíl utility** a stiskněte <Enter>.

- 4 Když se zobrazí **Hlavní nabídka** diagnostického programu Dell Diagnostics, zvolte test, který chcete spustit.

Spuštění diagnostického programu Dell Diagnostics z disku CD s ovladači a nástroji

 **POZNÁMKA:** Disk CD s ovladači a nástroji (zdrojový disk CD) je doplňkový a s některými počítači pravděpodobně nebude dodán.

- 1 Vložte *disku CD s ovladači a nástroji*.

- 2 Vypněte a restartujte počítač.

Když se zobrazí logo DELL, stiskněte ihned <F12>.

Pokud čekáte příliš dlouho a zobrazí se logo systému Windows, čekejte dále, dokud se nezobrazí pracovní plocha systému Windows. Poté vypněte počítač a opakujte akci.

 **POZNÁMKA:** Další kroky změní spouštěcí sekvenci pouze jednou. Při příštím spuštění se počítač spustí podle zařízení uvedených v systémovém nastavení.

- 3 Když se zobrazí seznam spouštěcích zařízení, klepněte na položku **Zařízení IDE CD-ROM** a stiskněte <Enter>.
- 4 Ze spouštěcí nabídky disku CD zvolte možnost **Zařízení IDE CD-ROM**.
- 5 Z nabídky, která se zobrazí, zvolte možnost **Spustit z disku CD-ROM**.
- 6 Zadáním 1 otevřete nabídku zdrojového disku CD.
- 7 Zadáním 2 spustíte diagnostický program Dell Diagnostics.
- 8 Z očíslovaného seznamu zvolte položku **Spustit 32bitový diagnostický program Dell Diagnostics**. Je-li v seznamu uvedeno několik verzí, zvolte verzi odpovídající vašemu počítači.
- 9 Když se zobrazí **Hlavní nabídka** diagnostického programu Dell Diagnostics, zvolte test, který chcete spustit.

Hlavní nabídka diagnostického programu Dell Diagnostics

- 1 Po spuštění programu Dell Diagnostics a zobrazení **Hlavní nabídky** klepněte na tlačítko požadované činnosti.

Možnost	Funkce
Express Test (Expresní zkouška)	Provede rychlou zkoušku zařízení. Tento test obvykle trvá 10 až 20 minut a není nutné, abyste do něj zasahovali. Expresní test , který zvyšuje pravděpodobnost rychlého odstranění, je vhodné spustit nejdříve.
Extended Test (Podrobná zkouška)	Provede důkladnou zkoušku zařízení. Tento test obvykle trvá hodinu a je nutné, abyste pravidelně odpovídali na dané otázky.
Custom Test (Vlastní zkouška)	Zkouší konkrétní zařízení. Testy, které chcete spustit, si můžete přizpůsobit.
Symptom Tree (Strom příznaků)	Uvádí seznam nejběžnějších příznaků a umožňuje výběr testu na základě příznaku problému, který máte.

- 2 Pokud na problém narazíte během testu, zobrazí se hlášení s chybovým kódem a popisem daného problému. Kód chyby a popis problému si opište a poté postupujte podle pokynů na obrazovce.

Pokud chybu nedokážete napravit, obraťte se na společnost Dell.



POZNÁMKA: Servisní štítek vašeho počítače se nachází v horní části obrazovky při každém testu. Když se obrátíte na společnost Dell, pracovníci technické podpory budou servisní štítek požadovat.

- 3 Pokud spouštíte zkoušku **Custom Test** (Vlastní zkouška) nebo **Symptom Tree** (Strom příznaků), klepnutím na příslušnou kartu popsanou v následující tabulce získáte další informace.

Karta	Funkce
Results (Výsledky)	Zobrazuje výsledky zkoušky a případně zjištěné chyby.
Errors (Chyby)	Zobrazí chybové podmínky, chybové kódy a popis daného problému.
Help (Nápověda)	Popisuje zkoušky a může obsahovat požadavky pro spuštění zkoušky.
Configuration (Konfigurace)	Zobrazí konfiguraci hardwaru pro vybrané zařízení. Diagnostický program Dell Diagnostics zjistí konfigurační údaje pro všechna zařízení ze systémového nastavení, z paměti a z různých interních testů a zobrazí dané údaje v seznamu zařízení v levé části obrazovky. V seznamu nemusí být uvedeny všechny názvy součástí nainstalovaných v počítači nebo k němu připojených.
Parameters (Parametry)	Umožňuje přizpůsobovat zkoušky změnou nastavení.

- 4 Po dokončení testů a v případě, že jste diagnostický program Dell Diagnostics spustili z *Disk CD s ovladači a nástroji* (doplňkový), vyjměte disk CD.
- 5 Zavřít obrazovku pro test a vraťte se na obrazovku **Hlavní nabídky**. Diagnostický program Dell Diagnostics ukončíte a počítač restartujete zavřením okna **Hlavní nabídky**.

Systémové indikátory

Indikátor napájení může signalizovat problém s počítačem.

Indikátor napájení	Popis problému	Doporučené řešení
Svítil zeleně	Napájení je zapnuté a počítač funguje normálně.	Není třeba provést žádné opatření.
Bliká zeleně	Počítač se nachází v úsporném režimu (Microsoft® Windows® 2000 a Windows XP).	Chcete-li počítač probudit, stiskněte vypínač, pohněte s myší nebo stiskněte libovolnou klávesu na klávesnici.

Indikátor napájení	Popis problému	Doporučené řešení
Několikrát zabliká zeleně a potom zhasne	Vyskytla se chyba v konfiguraci.	Zjistěte, zda je daný problém uveden v části „Diagnostické indikátory“ na straně 58.
Svítil žlutě	Diagnostický nástroj Dell provádí test nebo je některé zařízení na systémové desce závadné nebo nesprávně nainstalované.	Pokud probíhá test diagnostického nástroje Dell, nechte jej dokončit. Zjistěte, zda je daný problém uveden v části „Diagnostické indikátory“ na straně 58. Pokud počítač nelze spustit, požádejte společnost Dell o odbornou pomoc. Pokyny pro kontaktování společnosti Dell najdete v Uživatelské příručce online.
Bliká žlutě	Došlo k selhání zdroje napájení nebo systémové desky.	Zjistěte, zda je daný problém uveden v části „Diagnostické indikátory“ na straně 58. Viz část „Problémy s napájením“ v Uživatelské příručce online.
Svítil zeleně a vysílá zvukový signál během testu POST	Během spouštění systému BIOS došlo k problému.	Pokyny pro diagnostikování zvukových signálů najdete v části „Zvukové signály“ na straně 62. Rovněž zjistěte, zda je daný problém uveden v části „Diagnostické indikátory“ na straně 58.
Svítil zelený indikátor napájení, žádný zvukový signál ani obraz během testu POST	Monitor nebo grafická karta jsou závadné nebo nesprávně nainstalované.	Zjistěte, zda je daný problém uveden v části „Diagnostické indikátory“ na straně 58.
Svítil zelený indikátor napájení, žádný zvukový signál, ale počítač během testu POST zatuhne	Některé zařízení integrované v systémové desce je pravděpodobně závadné.	Zjistěte, zda je daný problém uveden v části „Diagnostické indikátory“ na straně 58. Pokud problém není uveden, požádejte společnost Dell o odbornou pomoc. Pokyny pro kontaktování společnosti Dell najdete v Uživatelské příručce online.

Diagnostické indikátory

 **VAROVÁNÍ:** Před prováděním některého z postupů uvedených v této části si přečtěte bezpečnostní pokyny v Příručce s informacemi o produktu.





Pro snadnější odstranění problému jsou úsporné počítače, malé stolní počítače a počítače s malou skříní typu věž vybaveny na zadním panelu čtyřmi indikátory „A“, „B“, „C“ a „D“. Indikátory mohou být žluté nebo zelené. Během normálního spuštění počítače se signály indikátorů mění. Po úspěšném dokončení testu POST během spouštění systému svítí všechny čtyři indikátory zeleně. Pokud dojde k chybě počítače během testu POST, signalizace indikátorů umožňuje snadno zjistit, kde byl proces zastaven.





 **POZNÁMKA:** Orientace diagnostických indikátorů se může lišit v závislosti na typu systému. Diagnostické indikátory se mohou zobrazit ve vodorovné nebo svislé orientaci.

Ž = žlutá

Z = zelená

Signalizace indikátorů	Popis problému	Doporučené řešení
nesvítí nesvítí	Počítač je normálně vypnutý nebo došlo k selhání ještě před zavedením systému BIOS.	Připojte počítač do funkční elektrické zásuvky a stiskněte vypínač.
Ž Ž Ž Z	Pravděpodobně došlo k selhání systému BIOS; počítač se nachází v režimu obnovy.	Spustěte nástroj pro obnovení systému BIOS a po jeho dokončení restartujte počítač.
Ž Ž Z Ž	Pravděpodobně došlo k selhání procesoru.	Znovu nainstalujte procesor a restartujte počítač. Pokyny pro novou instalaci procesoru najdete v Uživatelské příručce online.
Ž Ž Z Z	Byly rozpoznány paměťové moduly, ale došlo k selhání některé paměti.	<ul style="list-style-type: none">• Pokud je v počítači nainstalován jeden paměťový modul, nainstalujte jej znovu a restartujte počítač. Pokyny pro novou instalaci paměťových modulů najdete v <i>Uživatelské příručce</i> online.• Pokud jsou v počítači nainstalovány dva nebo více paměťových modulů, vyjměte je, znovu nainstalujte jeden modul a restartujte počítač. Pokud se počítač spustí normálně, nainstalujte znovu další modul. Pokračujte, dokud nezjistíte závadný modul, nebo dokud nenainstalujete bez chyby všechny moduly.• Pokud možno nainstalujte do počítače řádně fungující paměťové moduly stejného typu.• Pokud problém potrvá, obraťte se na společnost Dell. Pokyny pro kontaktování společnosti Dell najdete v Uživatelské příručce online.

Signalizace indikátorů	Popis problému	Doporučené řešení
	Pravděpodobně došlo k selhání karty pro rozšíření.	<ul style="list-style-type: none"> • Vyjmutím některé karty (nikoli grafické) zjistíte, zda dochází ke konfliktu, a potom restartujte počítač. • Pokud problém přetrvává, znovu nainstalujte vyjmutou kartu, vyjměte jinou kartu a potom restartujte počítač. • Zopakujte tento postu se všemi kartami. Pokud se počítač spustí normálně, zjistíte, zda u poslední vyjmuté karta nedochází ke konfliktu prostředků (viz „Odstraňování nekompatibility softwaru a hardwaru“ na straně 63). • Přesuňte karty jednotlivě do jiného konektoru PCI; po každém přesunutí karty restartujte počítač. • Pokud problém potrvá, obraťte se na společnost Dell. Pokyny pro kontaktování společnosti Dell najdete v Uživatelské příručce online.
	Pravděpodobně došlo k selhání grafické karty.	<ul style="list-style-type: none"> • Pokud je v počítači nainstalována grafická karta, vyjměte ji, znovu nainstalujte a potom restartujte počítač. • Pokud problém přetrvává, nainstalujte grafickou kartu, jejíž funkčnost je ověřena, a restartujte počítač. • Pokud problém přetrvává nebo pokud je počítač vybaven integrovanou grafickou kartou, obraťte se na společnost Dell. Pokyny pro kontaktování společnosti Dell najdete v Uživatelské příručce online.
	Pravděpodobně došlo k selhání disketové jednotky nebo pevného disku.	Odpojte a znovu připojte všechny napájecí a datové kabely a restartujte počítač.
	Pravděpodobně došlo k selhání rozhraní USB.	Znovu nainstalujte všechny zařízení USB, zkontrolujte zapojení kabelů a potom restartujte počítač.

Signalizace indikátorů	Popis problému	Doporučené řešení
	<p>Nebyly zjištěny žádné paměťové moduly.</p>	<ul style="list-style-type: none"> • Pokud je v počítači nainstalován jeden paměťový modul, nainstalujte jej znovu a restartujte počítač. Pokyny pro novou instalaci paměťových modulů najdete v <i>Uživatelské příručce</i> online. • Pokud jsou v počítači nainstalovány dva nebo více paměťových modulů, vyjměte je, znovu nainstalujte jeden modul a restartujte počítač. Pokud se počítač spustí normálně, nainstalujte znovu další modul. Pokračujte, dokud nezjistíte závadný modul, nebo dokud nenainstalujete bez chyby všechny moduly. • Pokud možno nainstalujte do počítače řádně fungující paměťové moduly stejného typu. • Pokud problém potrvá, obraťte se na společnost Dell. Pokyny pro kontaktování společnosti Dell najdete v <i>Uživatelské příručce</i> online.
	<p>Byly rozpoznány paměťové moduly, ale došlo k chybě kompatibility nebo konfigurace paměti.</p>	<ul style="list-style-type: none"> • Zkontrolujte, zda neexistují žádné zvláštní požadavky na umístění paměťových modulů nebo konektorů. • Zkontrolujte, zda jsou instalované paměťové moduly <i>kompatibilní s počítačem</i>. • Pokud problém potrvá, obraťte se na společnost Dell. Pokyny pro kontaktování společnosti Dell najdete v <i>Uživatelské příručce</i> online.
	<p>Došlo k jiné chybě.</p>	<ul style="list-style-type: none"> • Zkontrolujte, zda jsou kabely od pevného disku, jednotky CD a jednotky DVD řádně připojeny k systémové desce. • Přečtěte si zprávu zobrazenou na monitoru. • Pokud problém potrvá, obraťte se na společnost Dell. Pokyny pro kontaktování společnosti Dell najdete v <i>Uživatelské příručce</i> online.
	<p>Počítač provedl test POST a funguje normálně.</p>	<p>Není třeba provést žádné opatření.</p>

Zvukové signály

Tento počítač může během spouštění vydávat série zvukových signálů, pokud nelze chyby nebo problémy zobrazit na monitoru. Tyto série zvukových signálů identifikují problém. Například zvukový kód (1-3-1) se skládá z jednoho delšího pípnutí, tří krátkých pípnutí a jednoho delšího pípnutí. Tento kód signalizuje, že došlo k problému s pamětí počítače.

Pokud počítač vysílá zvukové signály během spouštění:

- 1 Zapište kód signálu.
- 2 Pokyny pro identifikaci vážnějších příčin najdete v části „Diagnostický program Dell Diagnostics“ na straně 55.
- 3 Požádejte společnost Dell o odbornou pomoc. Pokyny pro kontaktování společnosti Dell najdete v Uživatelské příručce online.

Kód	Příčina	Kód	Příčina
1-1-2	Chyba registrace mikroprocesoru.	3-1-4	Chyba registrace podřízené masky přerušení.
1-1-3	Chyba čtení/zápisu do paměti NVRAM.	3-2-2	Chyba zavádění vektoru přerušení.
1-1-4	Chyba v kontrolním součtu ROM BIOS.	3-2-4	Chyba testu řadiče klávesnice.
1-2-1	Chyba programovatelného časovače intervalu.	3-3-1	Ztráta napájení NVRAM.
1-2-2	Chyba inicializace DMA.	3-3-2	Neplatná konfigurace NVRAM.
1-2-3	Chyba čtení/zápisu do registru stránek DMA.	3-3-4	Chyba testu grafické paměti.
1-3	Chyba testu grafické paměti.	3-4-1	Chyba inicializace obrazovky.
1-3-1 až 2-4-4	Nesprávná identifikace nebo používání paměti.	3-4-2	Chyba opakovaného sledování obrazovky.
3-1-1	Chyba registru podřízené DMA.	3-4-3	Chyba hledání grafické paměti ROM.
3-1-2	Chyba registru hlavní DMA.	4-2-1	Žádný interval časovače.
3-1-3	Chyba registru hlavní masky přerušení.	4-2-2	Chyba při vypnutí.
4-2-3	Chyba brány A20.	4-4-1	Chyba testu sériového nebo paralelního portu.
4-2-4	Neočekávané přerušení v chráněném režimu.	4-4-2	Nepodařilo se dekomprimovat kód do stínové paměti.
4-3-1	Chyba paměti nad adresou 0FFFFh.	4-4-3	Chyba testu matematického koprocessoru.
4-3-3	Chyba čítače 2 čipu časovače.	4-4-4	Chyba testu mezipaměti.
4-3-4	Denní hodiny zastaveny.		

Spuštění nástroje pro diagnostiku pevného disku IDE Dell™

Diagnostický nástroj pevného disku IDE Dell testuje pevný disk a umožňuje odstraňovat problémy nebo ověřit selhání disku.

- 1 Zapněte počítač (pokud je počítač spuštěný, restartujte jej).
- 2 Po zobrazení F2= Setup v pravém horním rohu obrazovky stiskněte <Ctrl> <Alt> <d>.
- 3 Postupujte podle pokynů na obrazovce.

Pokud je identifikováno selhání, najdete další pokyny v oddílu „Problémy s pevným diskem“ v části „Odstraňování problémů“ v Uživatelské příručce online.

Odstraňování nekompatibility softwaru a hardwaru

Pokud některé zařízení není během spuštění operačního systému rozpoznáno nebo je rozpoznáno, ale není správně nakonfigurováno, můžete k odstranění nekompatibility použít Průvodce při potížích s hardwarem. V operačním systému Windows® 2000 můžete k odstraňování nekompatibility použít Správce zařízení.

Windows XP

Odstraňování nekompatibility pomocí Průvodce při potížích s hardwarem:

- 1 Klepněte na tlačítko **Start** a **Nápověda a odborná pomoc**.
- 2 Zadejte do pole **Hledat** položku **Průvodce při potížích s hardwarem** a klepnutím na šipku spusťte hledání.
- 3 V seznamu **Výsledky hledání** klepněte na položku **Průvodce při potížích s hardwarem**.
- 4 V seznamu **Průvodce při potížích s hardwarem** klepněte na položku **Potřebuji odstranit konflikt hardwaru v počítači** a potom klepněte na tlačítko **Další**.

Windows 2000

Odstraňování nekompatibility pomocí Správce zařízení:

- 1 Klepněte na tlačítko **Start**, přejděte na příkaz **Nastavení** a potom klepněte na položku **Ovládací panely**.
- 2 V **Ovládacích panelech** poklepejte na ikonu **Systém**.
- 3 Klepněte na kartu **Hardware**.
- 4 Klepněte na tlačítko **Správce zařízení**.
- 5 Klepněte na tlačítko **Zobrazit** a na položku **Prostředky podle připojení**.
- 6 Poklepejte na položku **Požadavek na přerušení (IRQ)**.
Nesprávně nakonfigurovaná zařízení jsou označena žlutým vykřičníkem (!); pokud je zařízení zakázáno, je označeno červeným křížkem.
- 7 Poklepáním na některé zařízení označené vykřičníkem se zobrazí okno **Vlastnosti**.

V části **Stav zařízení** v okně **Vlastnosti** jsou uvedeny karty nebo zařízení, u kterých je třeba změnit konfiguraci.

- 8 Změňte konfiguraci těchto zařízení nebo je odeberte ze Správce zařízení. Informace o konfiguraci zařízení najdete v dokumentaci dodané se zařízením.

Odstraňování nekompatibility pomocí Průvodce při potížích s hardwarem:

- 1 Klepněte na tlačítko **Start** a přejděte na příkaz **Nápověda**.
- 2 Na kartě **Obsah** klepněte na položku **Odstraňování problémů a údržba**, klepněte na položku **Průvodce při potížích Windows 2000** a potom klepněte na položku **Hardware**.

V seznamu **Průvodce při potížích s hardwarem** klepněte na položku **Potřebuji odstranit konflikt hardwaru v počítači** a potom klepněte na tlačítko **Další**.

Používání funkce **Obnovení systému Microsoft® Windows® XP**

Operační systém Microsoft® Windows® XP je vybaven funkcí **Obnovení systému**, která umožňuje vrátit počítač do předchozího funkčního stavu (bez ovlivnění datových souborů), pokud se vlivem změn nastavení hardwaru, softwaru nebo jiných systémových nastavení počítač dostal do nežádoucího provozního stavu. Informace o používání funkce **Obnovení systému** najdete v **Nápovědě** a odborné pomoci **Windows**.



UPOZORNĚNÍ: Pravidelně zálohujte datové soubory. Funkce **Obnovení systému** nesleduje ani neobnovuje datové soubory.

Vytvoření bodu obnovení

- 1 Klepněte na tlačítko **Start** a **Nápověda a odborná pomoc**.
- 2 Klepněte na položku **Obnovení systému**.
- 3 Postupujte podle pokynů na obrazovce.

Obnovení počítače do dřívějšího funkčního stavu



UPOZORNĚNÍ: Před obnovením počítače uložte a zavřete všechny otevřené soubory a ukončete všechny spuštěné programy. Dokud nebude obnovení dokončeno, neměňte, nespouštějte ani neodstraňujte žádné soubory nebo programy.

- 1 Klepněte na tlačítko **Start**, přejděte na příkaz **Programy** → **Příslušenství** → **Systémové nástroje** a potom klepněte na ikonu **Obnovení systému**.
- 2 Zkontrolujte, zda je zaškrtnuta možnost **Obnovit předchozí stav počítače** a klepněte na tlačítko **Další**.
- 3 Klepněte na datum v kalendáři, ke kterému chcete počítač obnovit.

Na obrazovce **Vyberte bod obnovení** je k dispozici kalendář, na kterém můžete vyhledávat a vybírat body obnovení. Všechny datумы v kalendáři, pro které jsou k dispozici body obnovení, jsou uvedeny tučným písmem.

- 4 Vyberte bod obnovení a klepněte na tlačítko **Další**.

Pokud je pro některý datum v kalendáři k dispozici pouze jeden bod obnovení, bude automaticky vybrán. Pokud jsou k dispozici dva nebo více bodů obnovení, klepněte na bod, který chcete upřednostnit.

5 Klepněte na tlačítko **Další**.

Jakmile funkce **Obnovení systému dokončí** shromažďování dat, zobrazí se obrazovka Dokončení obnovení a počítač se restartuje.

6 Po restartování počítače klepněte na tlačítko **OK**.

Chcete-li změnit bod obnovení, můžete zopakovat postup s použitím jiného bodu nebo můžete obnovení vrátit.

Vrácení posledního obnovení systému



UPOZORNĚNÍ: Před vrácením posledního obnovení systému uložte a zavřete všechny otevřené soubory a ukončete všechny spuštěné programy. Dokud nebude obnovení dokončeno, neměňte, nespouštějte ani neodstraňujte žádné soubory nebo programy.

1 Klepněte na tlačítko **Start**, přejděte na příkaz **Programy** → **Příslušenství** → **Systémové nástroje** a potom klepněte na ikonu **Obnovení systému**.

2 Klepněte na tlačítko **Vzít poslední obnovení zpět** a potom klepněte na tlačítko **Další**.

3 Klepněte na tlačítko **Další**.

Zobrazí se obrazovka **Obnovení systému** a počítač se restartuje.

4 Po restartování počítače klepněte na tlačítko **OK**.

Povolení obnovení systému

Pokud nainstalujete znovu operační systém Windows XP s méně než 200 MB volného místa na pevném disku, bude funkce Obnovení systému automaticky zakázána. Chcete-li zjistit, zda je funkce Obnovení systému povolena:

1 Klepněte na tlačítko **Start** a vyberte příkaz **Ovládací panely**.

2 Klepněte na ikonu **Výkon a údržba**.

3 Klepněte na položku **Systém**.

4 Klepněte na kartu **Obnovení systému**.

5 Zkontrolujte, zda políčko **Vypnout nástroj Obnovení systému** není zaškrtnuté.

Nová instalace systému Microsoft® Windows® XP

Než začnete

Pokud chcete odstranit problém novou instalací operačního systému Windows XP, při které by se znovu nainstaloval ovladač, zkuste nejprve nástroj Vrácení původního ovladače zařízení v systému Windows XP. Pokud nástroj Vrácení původního ovladače zařízení problém neodstraní, pomocí nástroje Obnovení systému vraťte operační systém do funkčního stavu před instalací ovladače nového zařízení.

 **UPOZORNĚNÍ:** Než provedete instalaci, zazálohujte všechny datové soubory na primárním pevném disku. Primární pevný disk je obvykle první disk rozpoznávaný počítačem.

Pro novou instalaci operačního systému Windows XP jsou zapotřebí následující položky:

- Disk CD Dell™ s *operačním systémem*
- Dell *disku* CD s *ovladači a nástroji*

 **POZNÁMKA:** Tento disk CD s *ovladači a nástroji* obsahuje ovladače, které byly nainstalovány během výroby počítače. Pomocí disku CD s *ovladači a nástroji* zaveďte požadované ovladače, včetně ovladačů, které jsou vyžadovány počítači s řadičem RAID.

Nová instalace operačního systému Windows XP

 **UPOZORNĚNÍ:** Při nové instalaci operačního systému Windows XP musíte použít aktualizaci Service Pack 1 nebo novější.

Chcete-li znovu nainstalovat operační systém Windows XP, proveďte všechny kroky v následujících částech v pořadí, ve kterém jsou uvedeny.

Nová instalace může trvat 1 - 2 hodiny. Po dokončení nové instalace operačního systému bude třeba znovu nainstalovat ovladače zařízení, antivirové programy a ostatní software.

 **UPOZORNĚNÍ:** Na disku CD s *operačním systémem* jsou k dispozici možnosti nové instalace systému Windows XP. Tyto možnosti mohou přepsat některé soubory a mohou ovlivnit programy nainstalované na pevném disku. Z tohoto důvodu neprovádějte novou instalaci operačního systému Windows XP, pokud vám k tomu pracovník odborné pomoci společnosti Dell nedá pokyn.

 **UPOZORNĚNÍ:** Před zahájením nové instalace operačního systému Windows XP deaktivujte všechny antivirové programy nainstalované v počítači, aby se zabránilo konfliktům s tímto systémem. Příslušné pokyny najdete v dokumentaci dodané se softwarem.

Zavedení systému z disku CD s operačním systémem

- 1 Uložte a zavřete všechny otevřené soubory a ukončete všechny spuštěné aplikace.
- 2 Vložte disk CD s *operačním systémem*. Pokud se zobrazí zpráva Instalace systému Windows XP, klepněte na tlačítko **Konec**.
- 3 Restartujte počítač.
- 4 Stiskněte <F12> ihned po zobrazení loga DELL™.

Pokud se zobrazí logo operačního systému, počkejte, až se zobrazí pracovní plocha systému Windows; potom počítač vypněte a akci opakujte.

- 5 Pomocí tlačítek se šipkami vyberte jednotku **CD-ROM** a potom stiskněte klávesu <Enter>.
- 6 Po zobrazení zprávy Stisknutím libovolné klávesy zaveďte systém z disku CD stiskněte libovolnou klávesu.

Instalace operačního systému Windows XP

- 1 Po zobrazení obrazovky **Instalace operačního systému Windows XP** vyberte stisknutím klávesy <Enter> možnost **Nainstalovat systém Windows**.
- 2 Přečtěte si informace na obrazovce **Licenční smlouva Microsoft Windows** a stisknutím tlačítka přijměte podmínky licenční smlouvy.
- 3 Pokud je operační systém Windows XP v počítači již nainstalován a chcete obnovit aktuální data systému Windows XP, zadáním r vyberte možnost opravy a vyjměte disk CD.
- 4 Chcete-li nainstalovat novou kopii operačního systému Windows XP, stisknutím klávesy <Esc> vyberte tuto možnost.
- 5 Stisknutím klávesy <Enter> vyberte zvýrazněný oddíl (doporučeno) a postupujte podle pokynů na obrazovce.

Zobrazí se obrazovka **Instalace operačního systému Windows XP** a operační systém začne kopírovat soubory a instalovat zařízení. Počítač se několikrát automaticky restartuje.



POZNÁMKA: Délka instalace závisí na velikosti pevného disku a rychlosti počítače.



UPOZORNĚNÍ: Pokud se zobrazí následující zpráva, netiskněte žádnou klávesu: Stisknutím libovolné klávesy zaveďte systém z disku CD.

- 6 Po zobrazení obrazovky **Místní a jazyková nastavení** vyberte nastavení vhodná pro vaše umístění a klepněte na tlačítko **Další**.
- 7 Na obrazovce **Přizpůsobit software** zadejte vaše jméno a organizaci (nepovinné) a klepněte na tlačítko **Další**.
- 8 Na obrazovce **Název počítače a heslo správce** zadejte název vašeho počítače (nebo přijměte nabídnutý název) a heslo a klepněte na tlačítko **Další**.
- 9 Pokud se zobrazí obrazovka **Informace o vytáčení**, zadejte požadované informace a klepněte na tlačítko **Další**.
- 10 V okně **Nastavení data a času** zadejte datum, čas a časovou zónu a klepněte na tlačítko **Další**.
- 11 Pokud se zobrazí obrazovka **Nastavení sítě**, klepněte na možnost **Typická** a potom klepněte na tlačítko **Další**.
- 12 Pokud znovu instalujete operační systém Windows XP Professional a jste vyzváni, abyste zadali další informace o konfiguraci sítě, zadejte požadované výběry. Pokud si nejste jistí, jaká nastavení používáte, použijte výchozí výběr.

Instalátor systému Windows XP nainstaluje součásti operačního systému a nakonfiguruje počítač. Počítač se automaticky restartuje.



UPOZORNĚNÍ: Pokud se zobrazí následující zpráva, netiskněte žádnou klávesu: Stisknutím libovolné klávesy zavedte systém z disku CD.

- 13 Po zobrazení obrazovky **Vítejte v systému Microsoft** klepněte na tlačítko **Další**.
- 14 Po zobrazení zprávy **Jakým způsobem bude tento počítač připojen k Internetu?** klepněte na tlačítko **Přeskočit**.
- 15 Po zobrazení obrazovky **Jste připraveni se zaregistrovat u společnosti Microsoft?** vyberte možnost **Nyní ne** a potom klepněte na tlačítko **Další**.
- 16 Po zobrazení obrazovky **Kdo bude používat tento počítač?** můžete zadat až pět uživatelů.
- 17 Klepněte na tlačítko **Další**.
- 18 Klepnutím na tlačítko **Dokončit** dokončete instalaci a vyjměte disk CD.
- 19 Znovu nainstalujte potřebné ovladače pomocídisku CD s *ovladači a nástroji*.
- 20 Znovu nainstalujte antivirový software.
- 21 Znovu nainstalujte programy.



POZNÁMKA: Chcete-li znovu nainstalovat a aktivovat programy sady Microsoft Office nebo Microsoft Works Suite, použijte kód Product Key, který se nachází na zadní straně obalu disku CD Microsoft Office nebo Microsoft Works Suite.

Používání disku CD s ovladači a nástroji



POZNÁMKA: Disk CD s ovladači a nástroji (zdrojový disk CD) je doplňkový a s některými počítači pravděpodobně nebude dodán.

Používání disku CD s *ovladači a nástroji* (též zdrojový disk CD) při práci s operačním systémem Windows:



POZNÁMKA: Chcete-li používat ovladače zařízení a uživatelskou dokumentaci, musíte použít disk CD s *ovladači a nástroji* při práci s operačním systémem Windows.

- 1 Zapněte počítač a nechte zavést operační systém Windows do zobrazení pracovní plochy.
- 2 Vložte disk CD s *ovladači a nástroji* do jednotky CD.

Používáte-li disk CD s *ovladači a nástroji* v tomto počítači poprvé, zobrazí se **instalační obrazovka zdrojového disku CD** se zprávou, že disk CD s *ovladači a nástroji* je připraven zahájit instalaci.

- 3 Pokračujte klepnutím na tlačítko **OK**.
Chcete-li instalaci dokončit, odpovězte na dotazy instalačního programu.
- 4 Na uvítací obrazovce **uživatele počítače Dell** klepněte na tlačítko **Další**.
- 5 Vyberte příslušný **model systému, operační systém, typ zařízení a téma**.

Ovladače pro počítač

Zobrazení seznamu ovladačů zařízení pro počítač:

- 1** V rozevíracím seznamu **Téma** vyberte položku **Ovladače**.

Disk CD s *ovladači a nástroji* (volitelný) prohledá hardware počítače a operační systém a zobrazí seznam ovladačů pro konfiguraci systému.

- 2** Klepněte na příslušný ovladač a postupujte podle pokynů pro stažení ovladače do počítače.

Chcete-li zobrazit ovladače dostupné pro váš počítač, v rozevíracím seznamu **Téma** klepněte na položku **Ovladače**.

Rejstřík

C

chybové zprávy
diagnostické indikátory, 57-58
zvukové signály, 62

D

Dell
web odborné pomoci, 42
web odborné pomoci
Premier, 42
Diagnostický program Dell
Diagnostics, 55
diagnostické indikátory, 57-58
diagnostika
Dell, 55
disk CD s ovladači a
nástroji, 41
indikátory, 57-58
zvukové signály, 62
disk CD
operační systém, 42
disk CD s operačním
systémem, 42
disk CD s ovladači a
nástroji, 41
dokumentace
online, 42
stručná referenční příručka, 41
uivatelská příručka, 41
vyhledávání, 41

zařízení, 41
zdrojový disk CD, 41
dvířka
nasazování, 47

H

hardware
diagnostický program Dell
Diagnostics, 55
kon, 63
zvukové signály, 62

I

indikátor napájení, 57
indikátory
diagnostické, 57-58
přední strana počítače, 57
zadní strana počítače, 58

K

konflikty
nekompatibilita softwaru a
hardwaru, 63
konflikty přerušeni IRQ, 63

N

napájení, 57

nápověda a centrum
podpory, 42

nová instalace
ovladače, 41
Windows XP, 66

O

Obnovení systému, 64
odstraňování problémů
diagnostický program Dell
Diagnostics, 55
diagnostické indikátory, 57-58
konflikty, 63
nápověda a centrum
podpory, 42
obnovení počítače do
předchozího funkčního
stavu, 64
Průvodce při potížích s
hardwarem, 63
operační systém
disk CD, 42
instalační příručka, 42
nová instalace systému
Windows XP, 66
ovladače
nová instalace, 41

P

přední dvířka
nasazování, 47

počítač

- obnovení do předchozího funkčního stavu, 64
- zvukové signály, 62

problemy

- obnovení počítače do předchozího funkčního stavu, 64

problémy

- diagnostický program Dell Diagnostics, 55
- diagnostické indikátory, 57-58
- zvukové signály, 62

Průvodce při potíuích s hardwarem, 63

S

Servisní značka, 41

skříň

- otevření, 49

Správce zařízení, 63

systé, 57

štítek Microsoft Windows, 41

štítky

- Microsoft Windows, 41
- Servisní značka, 41

U

uivatelská příručka, 41

W

Windows 2000

- Průvodce při potíuích s hardwarem, 63
- Správce zařízení, 63

Windows XP

- nápověda a centrum podpory, 42
- nová instalace, 66
- Obnovení systému, 64
- Průvodce při potíuích s hardwarem, 63

Z

zdrojový disk CD



- diagnostický program Del, 55

zvukové signály, 62

Dell™ OptiPlex™ GX280

Snelle Referentieguids

Opmerkingen, kennisgevingen en waarschuwingen

-  **OPMERKING:** Een OPMERKING duidt belangrijke informatie aan voor een beter gebruik van de computer.
-  **KENNISGEVING:** Een KENNISGEVING duidt mogelijke beschadiging van de hardware of gegevensverlies aan en geeft aan hoe u dergelijke problemen kunt voorkomen.
-  **WAARSCHUWING:** Een WAARSCHUWING duidt het risico van schade aan eigendommen, lichamelijk letsel of overlijden aan.

Als u een Dell™ computer uit de n-serie hebt aangeschaft, zijn de verwijzingen naar de Microsoft® Windows® besturingssystemen in dit document niet van toepassing.

De *Snelle referentieids*, de cd met *stuurprogramma's* en *hulpprogramma's* CD en besturingssysteemmedia zijn optioneel en worden mogelijk niet met alle computers meegeleverd.

De informatie in dit document kan zonder voorafgaande kennisgeving worden gewijzigd.

© 2004 Dell Inc. Alle rechten voorbehouden.

Vereenvoudiging van dit materiaal, op welke wijze dan ook, is alleen toegestaan na uitdrukkelijke, schriftelijke toestemming van Dell Inc.

Merken in dit document: *Dell*, *OptiPlex* en het *DELL*-logo zijn handelsmerken van Dell Inc.; *Microsoft* en *Windows* zijn gedeponeerde handelsmerken van Microsoft Corporation.

Andere handelsmerken en handelsnamen die mogelijk in dit document worden gebruikt, dienen ter aanduiding van de rechthebbenden met betrekking tot de merken en namen of ter aanduiding van hun producten. Dell Inc. claimt op geen enkele wijze enig eigendomsrecht ten aanzien van andere handelsmerken of handelsnamen dan haar eigen handelsmerken en handelsnamen.

Modellen DHP, DHS, DCNE, DHM, DCSM

September 2004



P/N N7133

Rev. A00

Inhoud

Het zoeken van informatie voor uw computer	77
Voor- en achteraanzichts	80
SFF-computer	80
Kleine desktopcomputer	81
Desktopcomputer	82
Kleine minitowercomputer	83
Minitowercomputer	85
De klep van de computer openen	86
SFF-, kleine desktop- en kleine minitowercomputers	86
Desktop- en minitowercomputers	86
De Binnenkant van uw computer	87
SFF-computer	87
Kleine desktopcomputer	87
Desktopcomputer	88
Kleine minitowercomputer	88
Minitowercomputer	89
Het opstellen van uw computer	89
Problemen oplossen	92
Dell Diagnostics (Dell-diagnostiek)	92
Systeemlichten	94
Diagnosticsklampjes	95
Pieptooncodes	99
Het uitvoeren van de Dell™-diagnosesoftware voor IDE vaste schijven	100
Het oplossen van software- en hardware - incompatibiliteit	100
Met behulp van Microsoft® Windows® XP System Restore (Systeemherstel)	102
Microsoft® Windows® XP opnieuw installeren	103
De cd met stuur- en hulpprogramma's gebruiken	106
Register	109

Het zoeken van informatie voor uw computer

Waar bent u naar op zoek?	Hier kunt u het vinden
<ul style="list-style-type: none">• Een diagnoseprogramma voor de computer• Stuurprogramma's voor de computer• Documentatie voor de computer• Documentatie voor een apparaat• DSS (desktopsysteemsoftware)	<p>Cd met stuur- en hulpprogramma's (ook bekend als de Bron-cd)</p>  <p>De documentatie en stuurprogramma's zijn reeds op uw computer geïnstalleerd. U kunt deze cd gebruiken voor het opnieuw installeren van stuurprogramma's, het uitvoeren van het Dell Diagnostics (Dell-diagnostiek) en het lezen van de documentatie.</p> <p>OPMERKING: De cd met <i>stuur- en hulpprogramma's</i> is optioneel en wordt mogelijk niet bij alle computer geleverd.</p> <p>Op uw cd kunnen leesmij-bestanden zijn opgenomen met daarin de laatste updates over technische wijzigingen aan de computer of geavanceerd technisch naslagmateriaal voor computertechnici en ervaren gebruikers.</p>
<ul style="list-style-type: none">• Updates en patches voor het besturingssysteem	<p>DSS (desktopsysteemsoftware)</p> <p>Te vinden op de cd met <i>stuur- en hulpprogramma's</i> en de supportwebsite van Dell op support.dell.com.</p>
<ul style="list-style-type: none">• Algemene voorwaarden• Garantiegegevens• Veiligheidsinstructies• Wettelijk verplichte informatie• Informatie over ergonomisch werken• Gebruiksrechtovereenkomst	<p>Productinformatiegids</p> 
<ul style="list-style-type: none">• Onderdelen verwijderen en vervangen• Technische specificaties• Systeeminstellingen configureren• Problemen vaststellen en oplossen	<p>Dell™ OptiPlex™ Gebruikshandleiding</p> <p>Microsoft® Windows® XP Help en ondersteuning</p> <ol style="list-style-type: none">1 Klik op de knop Start en klik vervolgens op Help and Support (Help en ondersteuning).2 Klik op User's and system guides (Gebruikers- en systeemhandleidingen) en op User's guides (Gebruikshandleidingen).
<ul style="list-style-type: none">• Code voor expressservice en serviceplaatje• Microsoft Windows licentielabel	<p>Service Tag and Microsoft Windows License</p>  <p>Deze labels bevinden zich op de computer.</p> <ul style="list-style-type: none">• Maak gebruik van het serviceplaatje om uw computer te identificeren als u gebruikmaakt van support.dell.com of contact opneemt met de technische ondersteuning. <p>• Typ de code voor expressservice om uw gesprek in de goede banen te leiden wanneer u contact opneemt met de technische ondersteuning. De code voor expressservice is niet in alle landen beschikbaar.</p>

Waar bent u naar op zoek?	Hier kunt u het vinden
<ul style="list-style-type: none"> • De meest recente stuurprogramma's voor de computer • Antwoorden op vragen op het gebied van technische diensten en ondersteuning • On line discussies met andere gebruikers en technische ondersteuning • Documentatie voor de computer 	<p>Dell Support-website — support.dell.com</p> <p>OPMERKING: Selecteer uw regio om de juiste support-website weer te geven.</p> <p>De Dell Support-website biedt verschillende on line hulpprogramma's, waaronder:</p> <ul style="list-style-type: none"> • Troubleshooting (probleemoplossing)— Tips en trucs, artikelen door technici en on line cursussen • Upgrades — upgradegegevens voor componenten (bijvoorbeeld geheugen, de vaste schijf) en het besturingssysteem • Services and Warranties (Service en garantie)— Contactgegevens, orderstatus, garantie en reparatiegegevens • Downloads (Downloads) — stuurprogramma's, patches en software-updates • User Guides (Gebruikshandleidingen)— Computerdocumentatie en productspecificaties
<ul style="list-style-type: none"> • Statusoverzicht van serviceoproepen en ondersteuningsgeschiedenis • Belangrijkste technische punten voor deze computer • Veelgestelde vragen • Bestanden downloaden • Details over de configuratie van de computer • Servicecontract voor de computer 	<p>Dell Premier Support Website (Website Dell Premier Support)— premiersupport.dell.com</p> <p>De Dell Premier Support-website is speciaal bedoeld voor klanten werkzaam bij bedrijven, de overheid en in het onderwijs. Deze website is mogelijk niet overal toegankelijk.</p>
<ul style="list-style-type: none"> • Met Windows XP werken • Documentatie voor deze computer • Documentatie voor apparaten (zoals modems) 	<p>Help en ondersteuning van Windows</p> <ol style="list-style-type: none"> 1 Klik op de knop Start en klik vervolgens op Help and Support (Help en ondersteuning). 2 Geef met een of meer woorden een beschrijving van het probleem en klik vervolgens op het pijlpictogram. 3 Klik op het onderwerp dat uw probleem beschrijft. 4 Volg de instructies op het scherm.

Waar bent u naar op zoek?**Hier kunt u het vinden**

- Het besturingssysteem opnieuw installeren

Cd besturingssysteem

Het besturingssysteem is reeds op de computer geïnstalleerd. Gebruik als u het besturingssysteem opnieuw gaat installeren de *Besturingssysteem*-cd. Zie uw OptiPlex *Handleiding* voor instructies.

OPMERKING: De besturingssysteemmedia zijn optioneel en worden mogelijk niet bij alle computers meegeleverd.



Nadat u het besturingssysteem opnieuw hebt geïnstalleerd, gebruikt u de *cd Drivers and Utilities* (Stuur- en hulpprogramma's) (optioneel) voor het opnieuw installeren van de stuurprogramma's die met uw computer werden meegeleverd.

Het productsleutel-label voor het besturingssysteem bevindt zich op de computer.

OPMERKING: De kleur van uw cd is afhankelijk van het door u bestelde besturingssysteem.

-
- Verplichte modelgegevens en chassistype

- DHP — SFF-chassis
 - DHS — Klein desktopchassis
 - DCSM — Desktopchassis
 - DHM — Klein minitowerchassis
 - DCNE — Minitowerchassis
-

Voor- en achteraanzichts

SFF-computer

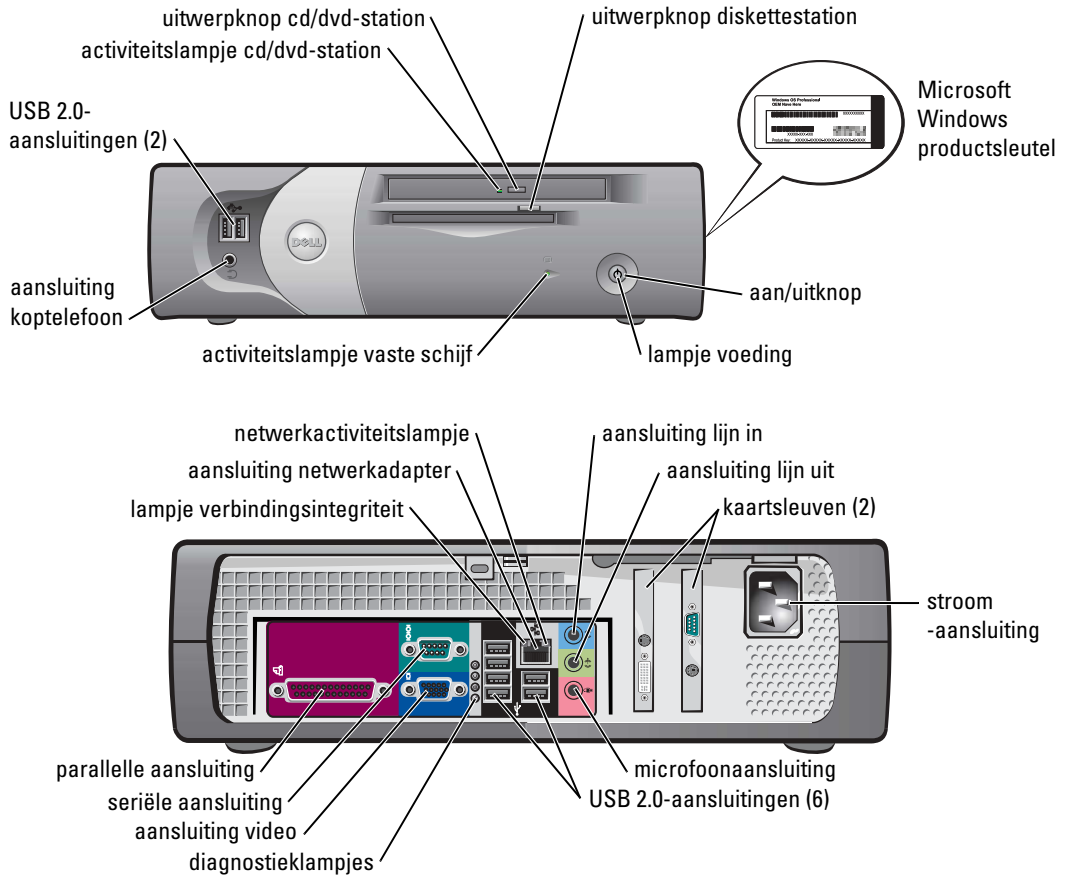

Kleine desktopcomputer

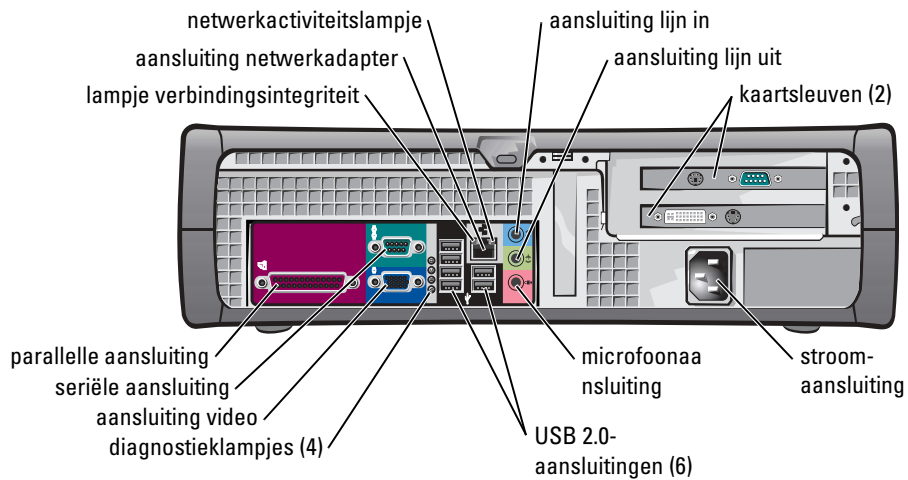
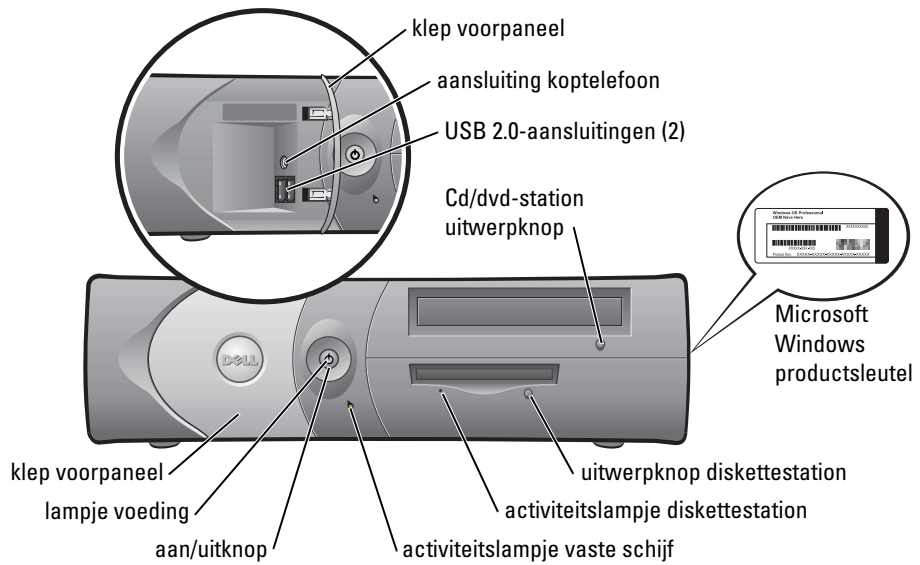

Desktopcomputer

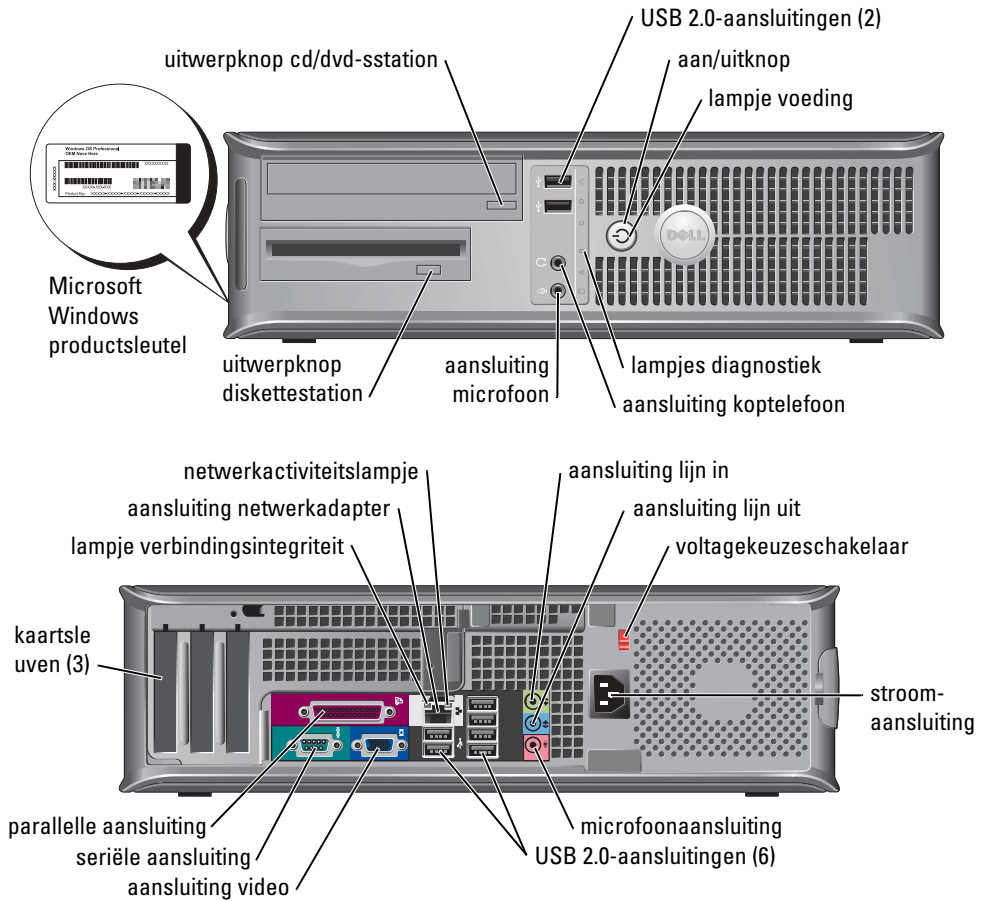

Kleine minitowercomputer

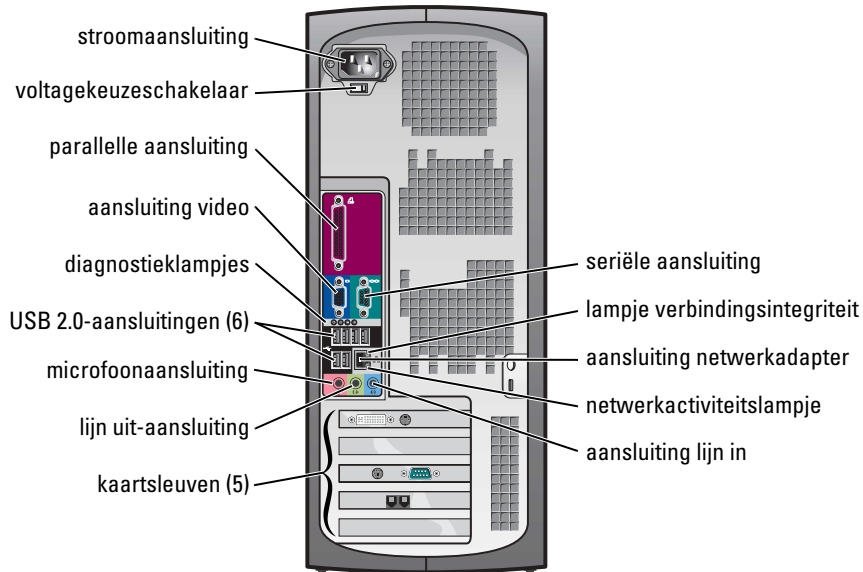
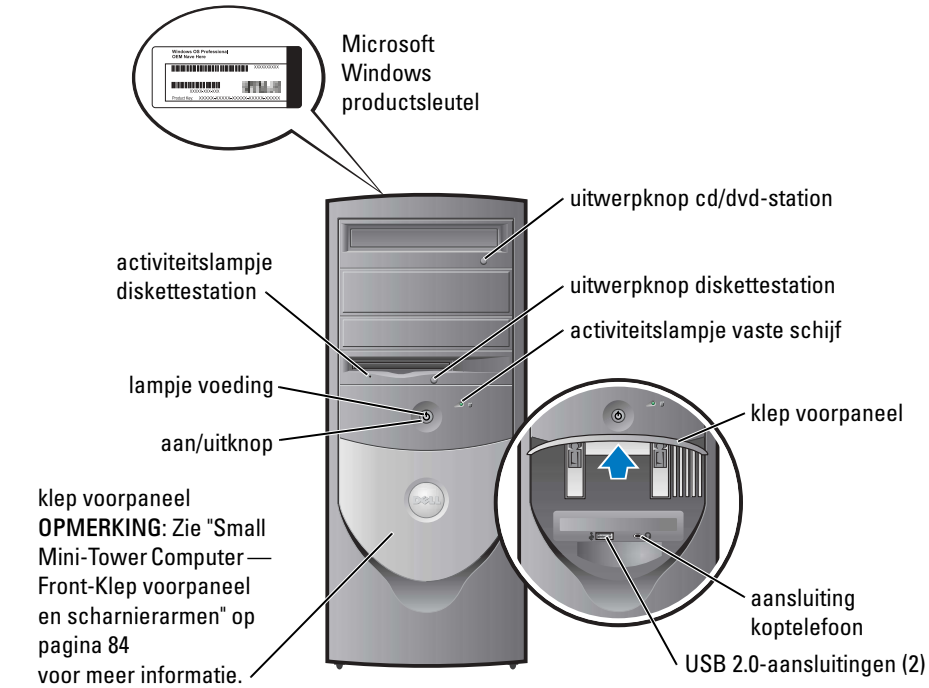

Small Mini-Tower Computer — Front-Klep voorpaneel en scharnierarmen

Om schade aan uw computer te voorkomen, is de klep voor het voorpaneel zo ontworpen dat deze losraakt als deze te ver wordt opgetild of omlaaggedrukt.

⚠ WAARSCHUWING: Voordat u aan een van de procedures in deze sectie begint, dient u de veiligheidsinstructies te volgen die u vindt in de *Productinformatiegids*.

De klep van het voorpaneel opnieuw bevestigen:

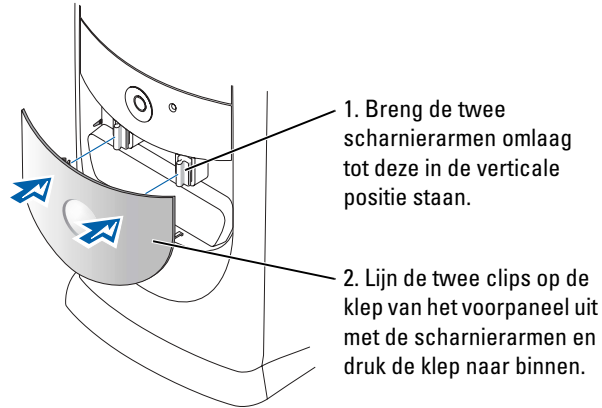

U kunt de scharnierarmen opnieuw bevestigen door eerst de klep van het voorpaneel te verwijderen door deze voorzichtig van de twee scharnierarmen af te klikken:

1. Gebruik uw vingers om hier te trekken en zo de invoeging in het voorpaneel te verwijderen.

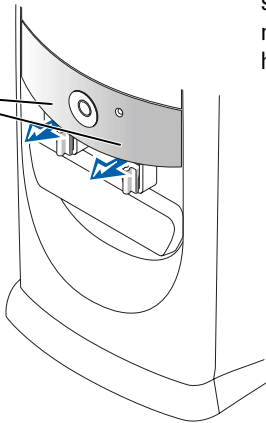

2. Til beide scharnierarmen naar een horizontale positie.

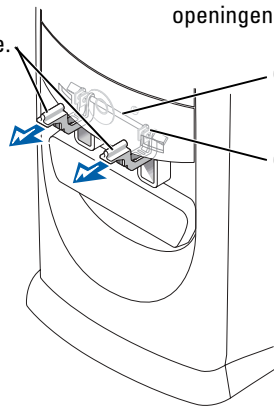

3. Kijk door de twee zichtsleuven en lijn de draaipen uit met de twee openingen die daarvoor bestemd zijn.

draaipen

draaipenopening

Minitowercomputer

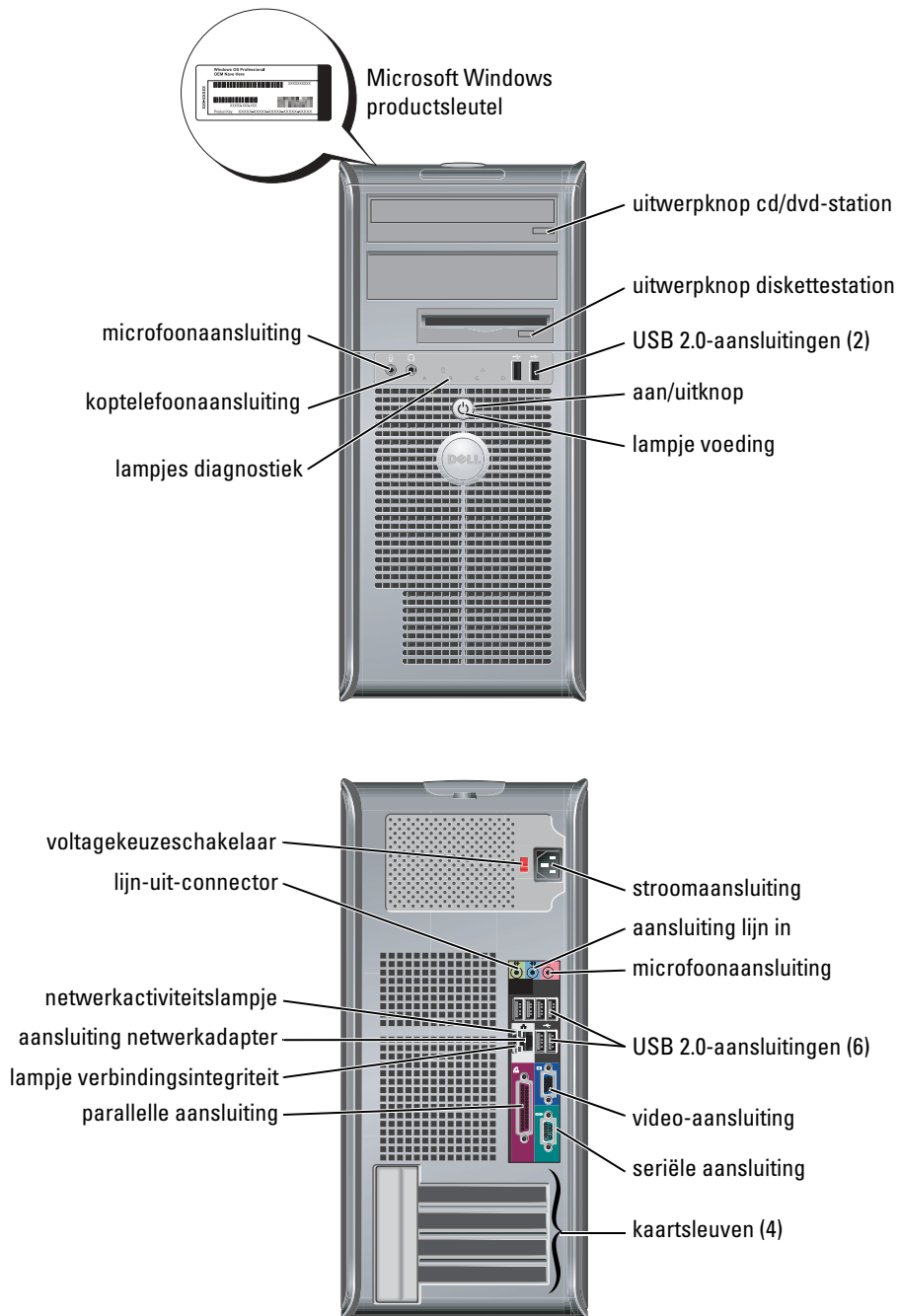

De klep van de computer openen

⚠ WAARSCHUWING: Voordat u met een van de procedures in deze sectie begint, dient u de veiligheidsinstructies te volgen die u vindt in de *Productinformatiegids*.

⚠ WAARSCHUWING: Bescherm uzelf tegen elektrische schokken door altijd de computer van het stopcontact los te koppelen voordat u de kap opent.

Voordat u de kap verwijdert, moet u het slot verwijderen (indien er een slot is aangebracht aan de achterzijde van de computer).

SFF-, kleine desktop- en kleine minitowercomputers

➡ KENNISGEVING: Zorg ervoor dat er voldoende ruimte is om de open kap te ondersteunen: ten minste 30 cm ruimte op uw bureau.

- 1 Verwijder de computerhouder, indien aanwezig.
- 2 Zoek de *twee* vrijgaveknoppen op die in de figuur te zien zijn. Druk vervolgens op de *twee* vrijgaveknoppen terwijl u de kap optilt.

➡ KENNISGEVING: Open de kap langzaam om er zeker van te zijn dat u geen kabels beschadigt.

- 3 Til de achterkant van de kap op en draai deze in de richting van de voorzijde van de computer.

🔧 OPMERKING: Wanneer u de kleine minitowercomputer opent, dient u eerst de vrijgaveknop aan de rechterzijde van de computer met één hand in te drukken terwijl u met de andere hand de top van de kap omhoog trekt. Druk daarna op de vrijgaveknop aan de linkerkant van de computer terwijl u met de andere hand de top van de kap omhoog trekt.

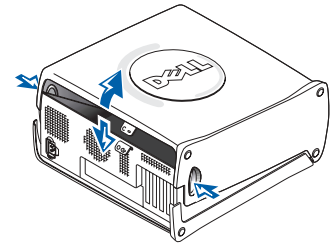
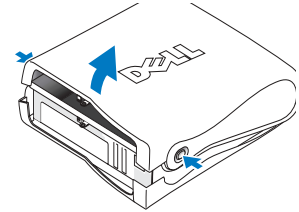

Desktop- en minitowercomputers

Zoek de kapvrijgavehendel op die zich aan de achterkant van de computer bevindt en druk vervolgens op de hendel om de kap los te maken.

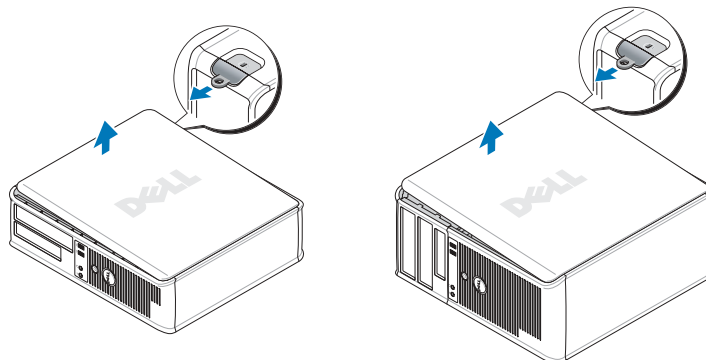

De Binnenkant van uw computer

SFF-computer

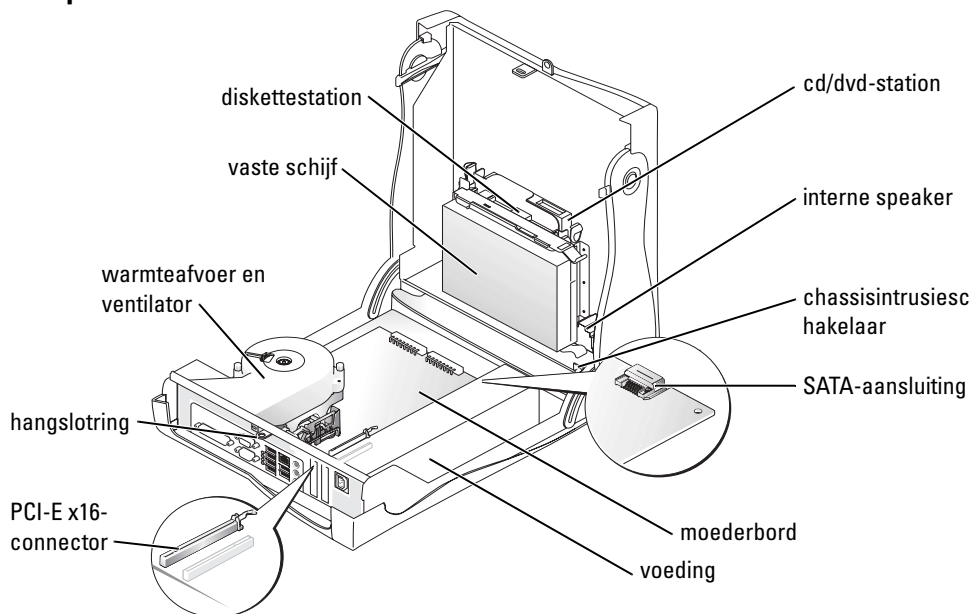

Kleine desktopcomputer

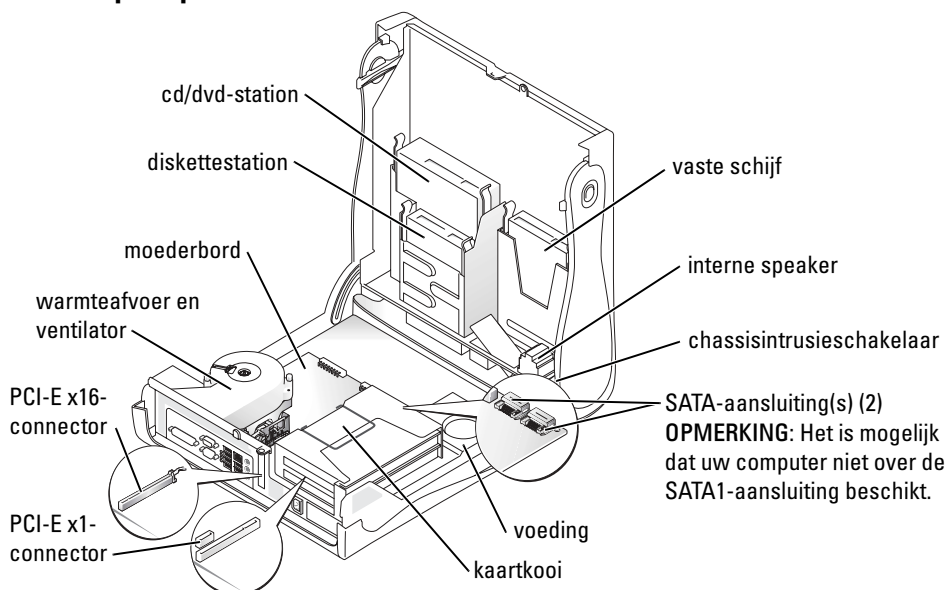

Desktopcomputer

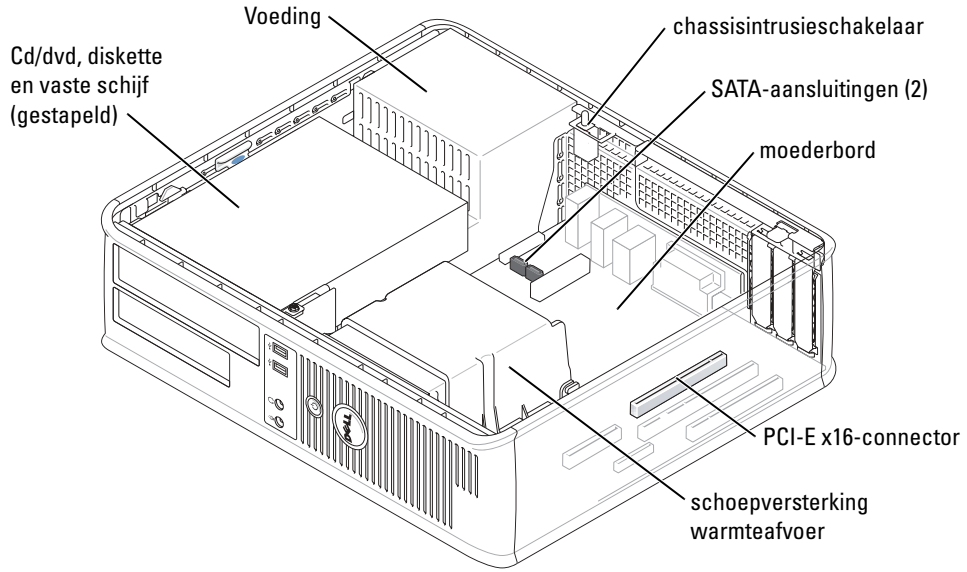

Kleine minitowercomputer

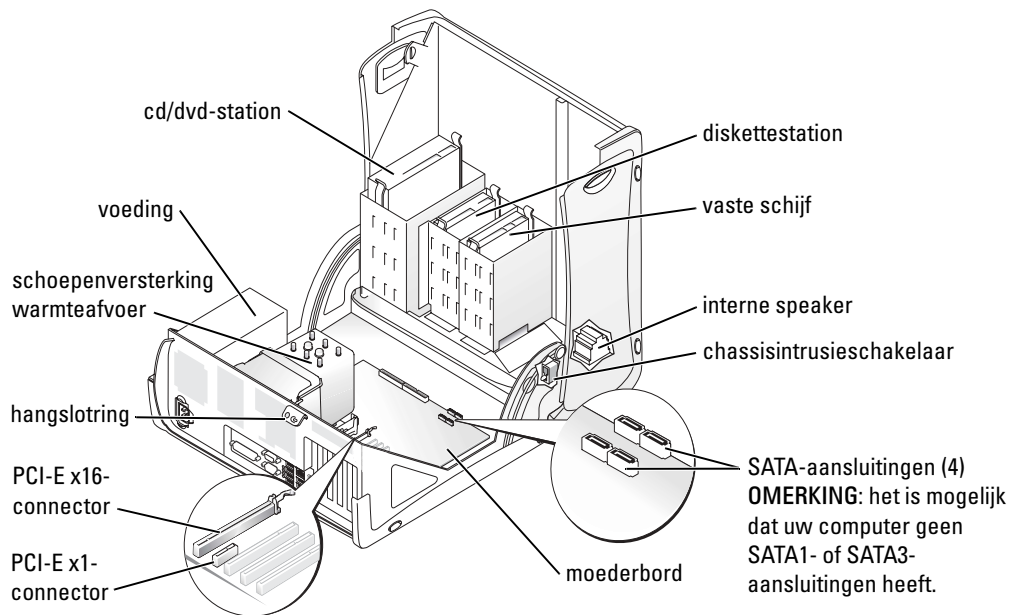

Minitowercomputer

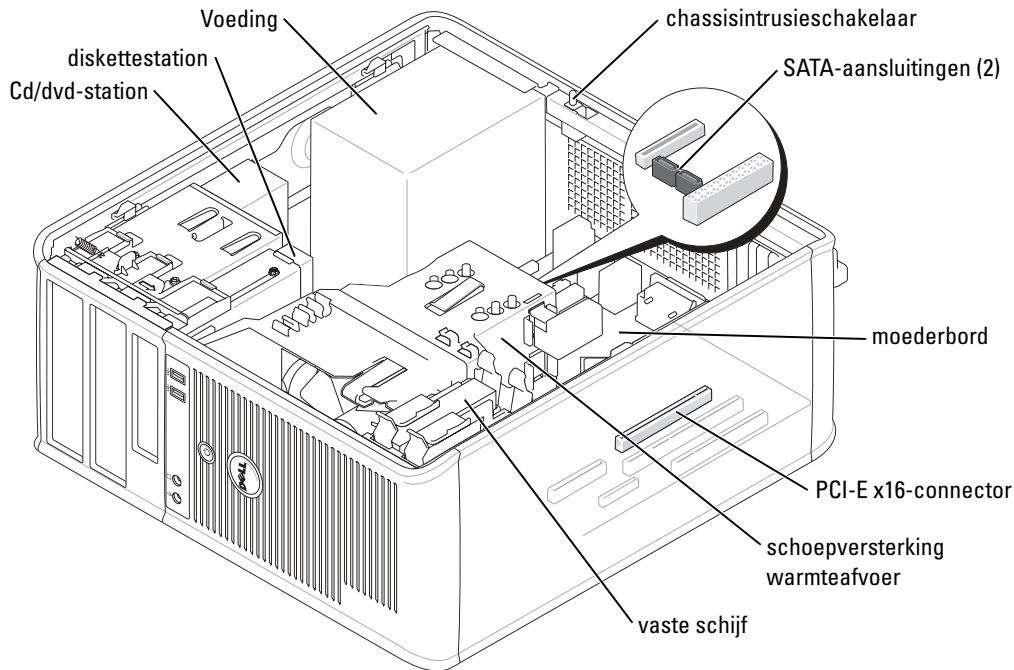

Het opstellen van uw computer

⚠ WAARSCHUWING: Voordat u met een van de procedures in deze sectie uitvoert, dient u de veiligheidsinstructies te volgen die u vindt in de *Productinformatiegids*.

➡ KENNISGEVING: Als in uw computer een uitbreidingskaart is geïnstalleerd (bijvoorbeeld een modemkaart), dient u de juiste kabel op de kaart zelf aan te sluiten, *niet* op de connector op het achterpaneel.

U dient alle stappen uit te voeren om de computer goed te installeren. Zie de bijbehorende afbeeldingen achter de instructies.

1 Sluit het toetsenbord en de muis aan.

➡ KENNISGEVING: Probeer in geen geval tegelijkertijd een PC/2-muis en een USB-muis te gebruiken.

2 Sluit de modem of de netwerkkabel aan.

Steek de connector van de netwerkkabel (en niet die van de telefoonlijn) in de netwerkaansluiting. Als u over de optionele modem beschikt, sluit u de telefoonlijn op de modem aan.

➡ KENNISGEVING: Sluit geen modemkabel op de netwerkadapter aan. Het voltage van telefooncommunicatie kan schade veroorzaken aan de netwerkadapter.

3 Sluit de monitor aan.

Lijn de monitorkabel zorgvuldig uit en breng deze voorzichtig aan om te voorkomen dat connectorpinnen gebogen raken. Draai de schroefjes op de kabelconnectoren vast.

OPMERKING: Bij sommige monitoren bevindt de videoaansluiting zich onder aan de achterzijde van het beeldscherm. Zie de documentatie die bij de monitor is meegeleverd voor de locaties van de aansluitpunten.

4 Sluit de speakers aan.

5 Sluit de stroomkabels aan op de computer, monitor en randapparatuur en plaats de andere uiteinden van de stroomkabels aan op stopcontacten.

6 Controleer dat de voltagekeuzeschakelaar is ingesteld op het juiste voltage voor uw locatie.

De computer beschikt over een handmatige schakelaar voor voltageselectie. Computers waarbij zich op het achterpaneel een voltagekeuzeschakelaar bevindt, moeten handmatig op het juiste werkingsvoltage worden ingesteld.

KENNISGEVING: Om te voorkomen dat de computer beschadigd raakt als gevolg van het gebruik van een handmatige stroomselectieschakelaar, moet u de schakelaar instellen op de spanning die het dichtst in de buurt komt van de netstroom die op uw locatie beschikbaar is.

OPMERKING: Voordat u enige apparaten of software installeert die niet met uw computer zijn verzonden, dient u de documentatie te lezen die is meegeleverd met het apparaat of de software of dient u contact met de vendor op te nemen om te verifiëren dat het apparaat of de software compatibel is met uw computer en besturingssysteem.

OPMERKING: Uw computer kan enigszins afwijken van de volgende installatieafbeeldingen.

Installatie voor toetsenbord en muis

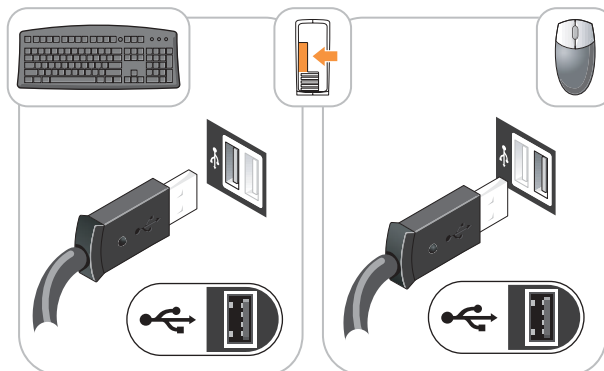

Installatie van de monitor

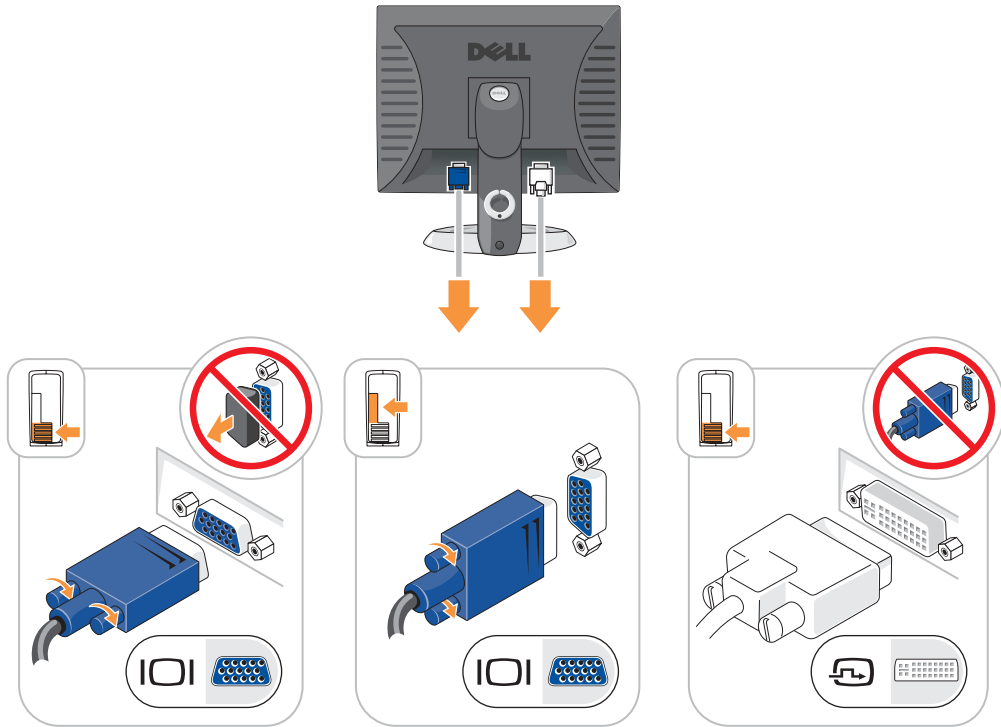

Stroomaansluitingen

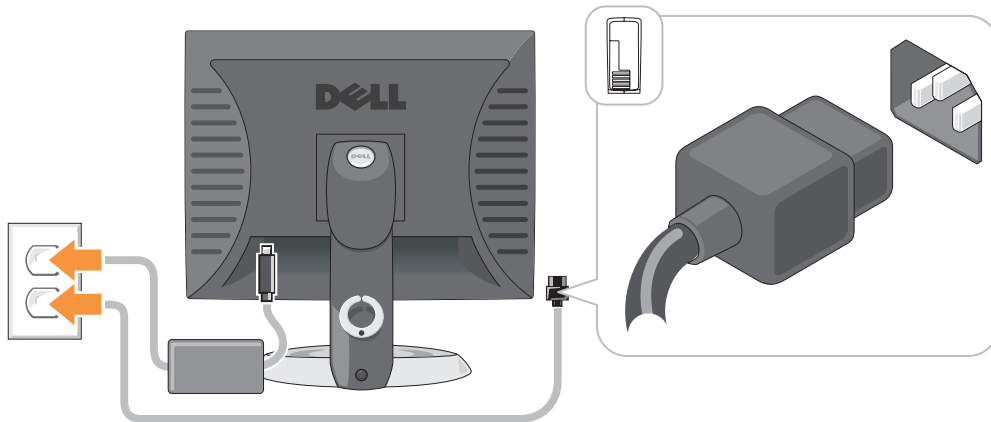

Problemen oplossen

Dell biedt een aantal hulpmiddelen die u kunnen helpen als de computer niet naar verwachting presteert. Voor de laatste probleemoplossingsinformatie die voor uw computer beschikbaar is, kunt u de website van Dell Support raadplegen op support.dell.com.

Als zich computerproblemen voordoen waarbij de hulp van Dell vereist is, dient u een gedetailleerde beschrijving op te stellen van de fout, de piepcodes of de lichtpatronen van de diagnostiek. Plaats hieronder uw code voor expresse-service en uw serviceplaatje. Neem vervolgens contact op met Dell vanaf dezelfde locatie als waar de computer zich bevindt.

Zie "Het zoeken van informatie voor uw computer" op pagina 77 voor een voorbeeld van de code voor expresseservice en het serviceplaatje.

Code expresse-service: _____

Serviceplaatje: _____

Dell Diagnostics (Dell-diagnostiek)



WAARSCHUWING: Voordat u met een van de procedures in deze sectie begint, dient u de veiligheidsinstructies te volgen die u vindt in de *Productinformatiegids*.



OPMERKING: De cd met *stuur- en hulpprogramma's* (ResourceCD) is optioneel en wordt daarom mogelijk niet bij alle computers meegeleverd.

Wanneer maakt u gebruik van Dell Diagnostics (Dell-diagnostiek)

Als u problemen hebt met uw computer, dient u de controles uit te voeren die worden beschreven in de sectie "Problemen oplossen" van uw on line *Gebruikshandleiding* en dient u het programma Dell Diagnostics uit te voeren voordat u Dell benadert voor technische assistentie.



KENNISGEVING: Dell Diagnostics (Dell-diagnostiek) werkt alleen op Dell™-computers.

Ga naar de systeemsetup, bekijk de configuratiegegevens voor uw computer en ga na of het apparaat dat u wilt testen, in de systeemsetup wordt weergegeven en actief is.

Start Dell Diagnostics vanaf de vaste schijf of vanaf de *optionele CD met stuur- en hulpprogramma's* (ook bekend als de ResourceCD).

Dell Diagnostics (Dell-diagnostiek) starten vanaf de vaste schijf

- 1 Start de computer (opnieuw) op.
- 2 Druk zodra het DELL™-logo wordt weergegeven onmiddellijk op.



OPMERKING: Als er een bericht verschijnt waarin wordt gemeld dat er geen partitie voor een diagnostisch hulpprogramma is gevonden, moet u Dell Diagnostics (Dell-diagnostiek) uitvoeren vanaf uw cd *Drivers and Utilities* (Stuur- en hulpprogramma's) (optioneel).

Als u te lang wacht en het logo van het besturingssysteem wordt weergegeven, moet u blijven wachten tot u het bureaublad van Microsoft® Windows® wordt weergegeven. Sluit de computer vervolgens af en probeer het opnieuw.

- 3 Als de opstartbronlijst wordt weergegeven, markeert u **Opstarten naar hulpprogramma partitie** en drukt u op <Enter>.

- Als het **Hoofdmenu** van het Dell Diagnostics (Dell-diagnostiek) wordt weergegeven, selecteert u de test die u wilt uitvoeren.

Dell Diagnostics (Dell-diagnostiek) starten vanaf de cd Drivers and Utilities (Stuur- en hulpprogramma's)

 **OPMERKING:** De cd Drivers and Utilities (Stuur- en hulpprogramma's, ofwel ResourceCD) is optioneel en wordt daarom mogelijk niet bij alle computers meegeleverd.

- Voer de *cd Drivers and Utilities* (Stuur- en hulpprogramma's).
- Sluit de computer af en start deze opnieuw op.
Druk zodra het DELL™ -logo wordt weergegeven onmiddellijk op.

Als u te lang hebt gewacht en het Microsoft-logo wordt weergegeven, moet u wachten tot u het bureaublad van Windows ziet. Sluit de computer vervolgens af en probeer het opnieuw.

 **OPMERKING:** Via de volgende stappen wijzigt u eenmalig de opstartvolgorde. De volgende keer dat de computer opstart, wordt de volgorde gehanteerd van de in de systeeminstallatie opgegeven apparaten.

- Als de opstartbron wordt weergegeven, markeert u **IDE cd-rom-apparaat** en drukt u op <Enter>.
- Selecteer de optie **IDE cd-rom-apparaat** uit het opstartmenu van de cd.
- Selecteer de optie **Start de computer op via de cd-rom** in het menu dat verschijnt.
- Type 1 om het menu van de bron-cd te starten.
- Type 2 om het hulpprogramma Dell-diagnostiek te starten.
- Selecteer **De Dell-diagnostiek uitvoeren** uit de genummerde lijst. Als er meerdere versies worden weergegeven, moet u de versie selecteren die het beste bij uw computer past.
- Als het **Hoofdmenu** van het Dell-diagnoseprogramma wordt weergegeven, selecteert u de test die u wilt uitvoeren.

Hoofdmenu van Dell Diagnostics (Dell-diagnostiek)

- Nadat het Dell-diagnoseprogramma is geladen en het scherm met het **Hoofdmenu** wordt weergegeven, klikt u op de knop voor de gewenste optie.

Optie	Functie
Snelle test	Hiermee wordt een snelle test van apparaten uitgevoerd. Deze test neemt doorgaans tien tot twintig minuten in beslag. U hoeft verder niets te doen. Als u de snelle test eerst uitvoert, vergroot u de kans om het probleem snel op te sporen.
Uitgebreide test	Hiermee wordt een grondige controle van apparaten uitgevoerd. Deze test neemt doorgaans een uur of langer in beslag. U moet af en toe vragen beantwoorden.
Aangepaste test	Hiermee kunt u een bepaald apparaat testen. U kunt de uit te voeren tests aanpassen.
Symptomenstructuur	Geeft een overzicht van de meest voorkomende symptomen en biedt u de mogelijkheid om een test te selecteren op basis van het symptoom van het probleem dat u bent tegengekomen.

- 2 Als tijdens het uitvoeren van een test een probleem wordt aangetroffen, wordt een bericht weergegeven met de foutcode en een beschrijving van het probleem. Noteer de foutcode en de beschrijving van het probleem en volg de instructies op het scherm.

Neem contact op met Dell, als u de foutconditie niet kunt herstellen.



OPMERKING: Bovenaan in elk testscherm ziet u het servicelabel voor uw computer. Als u contact opneemt met Dell, zal de technische ondersteuning naar uw serviceplaatje vragen.

- 3 Wanneer u een test uitvoert van de optie **Custom Test** (Aangepaste test) of **Symptom Tree** (Symptomenstructuur), kunt u voor meer informatie over de test op een van de tabbladen klikken die in de volgende tabel worden beschreven.

Tabblad	Functie
Results (Resultaten)	Hier worden de resultaten van de test weergegeven, samen met eventuele foutcondities die zijn aangetroffen.
Errors (Fouten)	Hier worden aangetroffen foutcondities, foutcodes en probleembeschrijvingen weergegeven.
Help	Hier wordt de test beschreven en worden eventuele vereisten voor het uitvoeren van de test vermeld.
Configuration (Configuratie)	Hier wordt de hardwareconfiguratie beschreven voor het geselecteerde apparaat. Het Dell-diagnoseprogramma verkrijgt de configuratiegegevens voor alle apparaten van het Setupprogramma van het systeem, het geheugen en verschillende interne tests. Deze gegevens worden weergegeven in het linkerdeelvenster van het scherm. Mogelijk worden in het apparaatoverzicht niet de namen van alle onderdelen weergegeven die zijn geïnstalleerd in of aangesloten op de computer.
Parameters	Hiermee kunt u de test aanpassen door de testinstellingen te wijzigen.

- 4 Wanneer de tests zijn voltooid, als u Dell Diagnostics (Dell-diagnostiek) uitvoert vanaf de cd *Drivers and Utilities* Stuur- en hulpprogramma's (optioneel), verwijder de cd.
- 5 Sluiten het testscherm om terug te keren naar het scherm met het **Hoofd menu**. Als u het Dell-diagnoseprogramma wilt afsluiten en de computer opnieuw wilt opstarten, sluit u het scherm met het **Hoofdmenu**.

Systemelichten

Uw stroom-lampje kan aangeven dat er een computerprobleem is.

Stroomlampje	Probleembeschrijving	Gesuggereerde oplossing
Stabiel groen	Stroom is aan en de computer werkt normaal.	Er hoeft niets te worden gecorrigeerd.
Knipperend groen	De computer bevindt zich in de slaapstand (Microsoft® Windows® 2000 en Windows XP).	Druk op de aan/uit-knop, beweeg de muis of druk op een toets van het toetsenbord om de computer 'wakker' te maken.

Stroomlampje	Probleembeschrijving	Gesuggereerde oplossing
Knippert een paar keer groen en wordt dan uitgeschakeld	Er is een configuratiefout.	Raadpleeg "Diagnostieklampjes" op pagina 95 om te zien of het specifieke probleem wordt geïdentificeerd.
Stabiel geel	De diagnostieksoftware van Dell voert een test uit of een apparaat op het moederbord is defect of onjuist geïnstalleerd.	Als de diagnostieksoftware actief is, moet u wachten tot het testen is voltooid. Raadpleeg "Diagnostieklampjes" op pagina 95 om te zien of het specifieke probleem wordt geïdentificeerd. Als de computer niet kan worden opgestart, dient u Dell te bellen voor technische assistentie. Meer informatie over contact opnemen met Dell is te vinden in de on line <i>Gebruikshandleiding</i> .
Knipperend geel	Er heeft zich een storing voorgedaan in de stroomvoorziening of het moederbord.	Raadpleeg "Diagnostieklampjes" op pagina 95 om te zien of het specifieke probleem wordt geïdentificeerd. Zie "Power Problems" (problemen met de stroomvoorziening) in de on line <i>Gebruikshandleiding</i> .
Stabiel groen en een piepcode tijdens POST	Er is een probleem aangetroffen tijdens het uitvoeren van de BIOS.	Zie "Piepcodes" op pagina 99 voor instructies over het diagnosticeren van de piepcode. Zie daarnaast "Diagnostieklampjes" op pagina 95 om te zien of het specifieke probleem wordt geïdentificeerd.
Stabiel groen stroomlampje, geen piepcode en geen video tijdens POST	De monitor of de grafische kaart is mogelijk kapot of onjuist geïnstalleerd.	Raadpleeg "Diagnostieklampjes" op pagina 95 om te zien of het specifieke probleem wordt geïdentificeerd.
Stabiel groen stroomlichtje en geen piepcode, maar de computer loopt vast tijdens POST	Het is mogelijk dat een ingebouwd moederbordapparaat defect is.	Raadpleeg "Diagnostieklampjes" op pagina 95 om te zien of het specifieke probleem wordt geïdentificeerd. Als het probleem niet kan worden geïdentificeerd, dient u Dell te bellen voor technische assistentie. Meer informatie over contact opnemen met Dell is te vinden in de on line <i>Gebruikshandleiding</i> .

Diagnostieklampjes



WAARSCHUWING: Voordat u met een van de procedures in deze sectie begint, dient u de veiligheidsinstructies te volgen die u vindt in de *Productinformatiegids*.



Als hulp bij het oplossen van problemen hebben uw SFF-, kleine desktop- en kleine minitower-computers vier lampjes met de labels "A," "B," "C" en "D" op het achterpaneel. Deze lampjes kunnen geel of groen zijn. Wanneer de computer normaal opstart, veranderen de patronen of codes van de lampjes al naar gelang het verloop van het opstartproces. Als het POST-gedeelte van het opstarten met succes wordt voltooid, branden alle vier de lampjes stabiel groen. Als de computer tijdens het POST-proces een storing ondervindt, kan het patroon dat op de LED's wordt weergegeven helpen identificeren waar in het proces de computer is vastgelopen









OPMERKING: De plaatsing van de diagnostieklampjes kan variëren, afhankelijk van het type systeem. De diagnostieklampjes kunnen zowel naast elkaar als boven elkaar zijn geplaatst



Y = Geel

G = Groen

Lichtpatroon	Probleembeschrijving	Gesuggereerde oplossing
 uit uit uit uit	De computer staat in de normale "uit"-stand of er heeft zich mogelijk een fout voorgedaan voordat de BIOS werd opgestart.	Sluit de computer aan op een werkend stopcontact en druk op de aan/uit-knop.
 Y Y Y G	Er heeft zich mogelijk een fout voorgedaan in de BIOS. De computer is in de herstelmodus.	Voer het hulpprogramma BIOS Recovery (BIOS-herstel) uit, wacht tot het herstel voltooid is, en start de computer dan opnieuw op.
 Y Y G Y	Er heeft zich mogelijk een fout in de processor voorgedaan.	Installeer de processor opnieuw en start de computer opnieuw op. Zie de on line <i>Gebruikshandleiding</i> voor informatie over het opnieuw installeren van de processor.
 Y Y G G	Er zijn geheugenmodules gedetecteerd, maar er heeft zich een geheugenfout voorgedaan.	<ul style="list-style-type: none"> Als u één geheugenmodule hebt geïnstalleerd, dient u deze opnieuw te installeren en de computer opnieuw te starten. Voor informatie over het opnieuw installeren van geheugenmodules, kunt u de on line <i>Gebruikershandleiding</i> raadplegen. Als u twee of meer geheugenmodules geïnstalleerd hebt, dient u de modules te verwijderen. Installeer één module opnieuw en start de computer opnieuw op. Als de computer normaal start, dient u een volgende module opnieuw te installeren. Ga door tot u een defecte module hebt geïdentificeerd of tot u alle modules foutvrij opnieuw hebt geïnstalleerd. Indien beschikbaar dient u goed werkende geheugenmodules van hetzelfde type in de computer te installeren. Als het probleem zich blijft voordoen, dient u contact met Dell op te nemen. Meer informatie over contact opnemen met Dell is te vinden in de on line <i>Gebruikshandleiding</i>.

Lichtpatroon	Probleembeschrijving	Gesuggereerde oplossing
	Er heeft zich mogelijk een fout voorgedaan in een uitbreidingskaart.	<ul style="list-style-type: none"> • Ga na of er een conflict bestaat door een kaart te verwijderen (niet de videokaart) en de computer opnieuw te starten. • Als het probleem zich blijft voordoen, installeert u de kaart die u eerder verwijderd had opnieuw, verwijdert u een andere kaart en start u de computer opnieuw op. • Herhaal dit proces voor elke kaart. Als de computer normaal start, dient u de laatst verwijderde kaart te inspecteren voor bronconflicten (zie "Het oplossen van software- en hardware - incompatibiliteit" op pagina 100). • Verplaats elke kaart afzonderlijk naar een andere PCI-aansluiting en start de computer na elke verplaatsing opnieuw op. • Als het probleem zich blijft voordoen, dient u contact met Dell op te nemen. Meer informatie over contact opnemen met Dell is te vinden in de on line <i>Gebruikshandleiding</i>.
	Er heeft zich mogelijk een fout voorgedaan in de videokaart.	<ul style="list-style-type: none"> • Als de computer een videokaart bevat, dient u deze te verwijderen en opnieuw te installeren. Start de computer vervolgens opnieuw. • Als het probleem zich nog steeds voordoet, dient u een videokaart te installeren waarvan u weet dat deze werkt en dient u de computer opnieuw te starten. • Als het probleem zich blijft voordoen, of als de computer een geïntegreerde videokaart heeft, dient u contact met Dell op te nemen. Meer informatie over contact opnemen met Dell is te vinden in de on line <i>Gebruikshandleiding</i>.
	Er heeft zich mogelijk een fout voorgedaan in een diskettestation of een vaste schijfstation.	Plaats alle stroom- en gegevenskabels opnieuw en start de computer opnieuw op.

Lichtpatroon	Probleembeschrijving	Gesuggereerde oplossing
	Er heeft zich mogelijk een USB-fout voorgedaan.	Installeer alle USB-apparaten opnieuw, controleer de kabelverbindingen en start de computer dan opnieuw op.
	Er zijn geen geheugenmodules aangetroffen.	<ul style="list-style-type: none"> Als u één geheugenmodule hebt geïnstalleerd, dient u deze opnieuw te installeren en de computer opnieuw te starten. Raadpleeg de online <i>Gebruikershandleiding</i> voor informatie over het opnieuw installeren van geheugenmodules. Als u twee of meer geheugenmodules geïnstalleerd hebt, dient u de modules te verwijderen. Installeer één module opnieuw en start de computer opnieuw op. Als de computer normaal start, dient u een volgende module opnieuw te installeren. Ga door tot u een defecte module hebt geïdentificeerd of tot u alle modules foutvrij opnieuw hebt geïnstalleerd. Indien beschikbaar dient u goed werkende geheugenmodules van hetzelfde type in de computer te installeren. Als het probleem zich blijft voordoen, dient u contact met Dell op te nemen. Meer informatie over contact opnemen met Dell is te vinden in de online <i>Gebruikshandleiding</i>.
	Er zijn geheugenmodules aangetroffen, maar er is een fout in de geheugenconfiguratie of de geheugencompatibiliteit.	<ul style="list-style-type: none"> Verzekert u ervan dat er geen speciale vereisten bestaan op gebied van de plaatsing van geheugenmodules of geheugenconnectoren. Ga na of de geheugenmodules die u aan het installeren bent compatibel zijn met de computer. Als het probleem zich blijft voordoen, dient u contact met Dell op te nemen. Meer informatie over contact opnemen met Dell is te vinden in de online <i>Gebruikshandleiding</i>.

Lichtpatroon	Probleembeschrijving	Gesuggereerde oplossing
	Er heeft zich een andere fout voorgedaan.	<ul style="list-style-type: none"> • Zorg ervoor dat alle kabels goed op het moederbord zijn aangesloten vanaf de vaste schijf, het cd-station en het dvd-station. • Controleer het computerbericht dat op het scherm van uw monitor wordt weergegeven. • Als het probleem zich blijft voordoen, dient u contact met Dell op te nemen. Meer informatie over contact opnemen met Dell is te vinden in de on line <i>Gebruikshandleiding</i>.
	De computer bevindt zich in een normale werkingstoestand na POST.	Geen.

Pieptoncodes

Uw computer kan tijdens het opstarten een reeks piepen later horen als fouten of problemen niet op de monitor kunnen worden weergegeven. Deze reeks piepen, ook wel een piepcode genaamd, identificeert een probleem. Eén mogelijke piepcode (code 1) bestaat uit één piep, een snelle reeks van drie piepen en dan opnieuw één piep. Deze piepcode vertelt u dat de computer tegen een geheugenprobleem is aangelopen.

Als uw computer piept tijdens het opstarten dient u het volgende te doen:

- 1 Schrijf de piepcode op.
- 2 Zie "Dell Diagnostics (Dell-diagnostiek)" op pagina 92 om ernstigere problemen en hun oorzaken te identificeren.
- 3 Neem contact op met Dell voor technische assistentie. Zie de on line *Gebruikshandleiding* voor meer informatie over contact opnemen met Dell.

Code	Oorzaak	Code	Oorzaak
1-1-2	Fout in het register van de microprocessor	3-1-4	Registerfout masker slave-interrupt
1-1-3	fout met lezen/schrijven NVRAM	3-2-2	Laadfout interruptvector
1-1-4	Checksumfout ROM-BIOS	3-2-4	Fout bij test toetsenbordcontroller
1-2-1	Fout in de programmeerbare intervaltimer	3-3-1	Stroomverlies NVRAM
1-2-2	Fout bij DMA-initialisering	3-3-2	Ongeldige NVRAM-configuratie

Code	Oorzaak	Code	Oorzaak
1-2-3	Fout bij lezen/schrijven DMA-pagina register	3-3-4	Fout bij test videogeheugen
1-3	Fout bij test videogeheugen	3-4-1	Fout bij scherminitialisering
1-3-1 tot en met 2	Geheugen niet juist geïdentificeerd of gebruikt	3-4-2	Fout bij opnieuw traceren scherm
3-1-1	Registerfout bij slave-DMA	3-4-3	Fout bij zoeken naar video-ROM
3-1-2	Registerfout bij master-DMA	4-2-1	Timer tikt niet
3-1-3	Registerfout masker master-interrupt	4-2-2	Fout bij afsluiten
4-2-3	Fout bij poort A20	4-4-1	Fout bij testen seriële of parallelle poort
4-2-4	Onverwachte interrupt in beveiligde modus	4-4-2	Fout bij het decomprimeren van code naar schaduwgeheugen
4-3-1	Geheugenfout boven adres 0FFFFh	4-4-3	Fout bij testen mathematische co-processor
4-3-3	Fout bij teller 2 timerchip	4-4-4	Fout bij cachetest
4-3-4	Tijd-van-de-dag-klok is stilgevallen		

Het uitvoeren van de Dell™-diagnosesoftware voor IDE vaste schijven

De Dell IDE Hard Drive Diagnostics (diagnoseprogramma voor IDE-vaste schijven) is een hulpprogramma dat de vaste schijf test om problemen op te lossen en ernstige fouten in een vaste schijf te bevestigen.

- 1 Zet de computer aan (of start deze opnieuw op indien de computer al aan staat),
- 2 Zodra F2= Setup rechts boven in het scherm verschijnt, drukt u op <Ctrl><Alt><d>.
- 3 Volg de instructies op het scherm.

Raadpleeg "Problemen met de vaste schijf" in de sectie "Problemen oplossen" van de on line *Gebruikshandleiding* als een fout wordt gerapporteerd.

Het oplossen van software- en hardware - incompatibiliteit

Als een apparaat niet wordt gedetecteerd tijdens het instellen van het besturingssysteem of als het wel wordt gedetecteerd maar niet juist wordt geconfigureerd, kunt u de Hardware Troubleshooter (Probleemoplosser voor hardware) gebruiken om de incompatibiliteit op te lossen. U kunt in Microsoft® Windows® 2000 kunt u ook Apparaatbeheer gebruiken om incompatibiliteiten op te lossen.

Windows XP

Incompatibiliteiten oplossen met de Hardware Troubleshooter (Probleemoplosser voor hardware):

- 1 Klik op de knop **Start** en klik vervolgens op **Help and Support** (Help en ondersteuning).
- 2 Typ afhankelijk van de taalversie **hardware troubleshooter** of **probleemoplosser voor hardware** in het vak **Zoeken** en klik op de pijl om de zoekactie te starten.
- 3 Klik op **Hardware Troubleshooter** (Probleemoplosser voor hardware) in de lijst **Search Results** (Zoekresultaten).
- 4 Klik in de lijst **Hardware Troubleshooter** (Probleemoplosser voor hardware) op **I need to resolve a hardware conflict on my computer** (Er is een hardwareconflict op de computer) en klik op **Next** (Volgende).

Windows 2000

Incompatibiliteitsproblemen oplossen met Device Manager (Apparaatbeheer):

- 1 Klik op **Start**, wijs **Settings** (Instellingen) aan en klik op **Control Panel** (Configuratiescherm).
- 2 Dubbelklik in het venster **Control Panel** (Configuratiescherm) op **System** (Systeem).
- 3 Klik op het tabblad **Hardware**.
- 4 Klik op **Device Manager** (Apparaatbeheer).
- 5 Klik op **Weergeven** en klik op **Resources by connection** (Apparaten weergeven op verbinding).
- 6 Dubbelklik op **Interrupt request (IRQ)**.

Onjuist geconfigureerde apparaten worden aangegeven met een geel uitroepteken (!) of een rode x als het apparaat is uitgeschakeld.

- 7 Dubbelklik op een apparaat met een uitroepteken om het venster **Properties** (Eigenschappen) weer te geven.

In het statusgebied **Device** (Apparaat) in het venster **Properties** (Eigenschappen) wordt gerapporteerd welke kaarten of apparaten opnieuw moeten worden geconfigureerd.

- 8 Herconfigureer of verwijder de apparaten vanuit Device Manager (Apparaatbeheer). Zie de documentatie die bij het apparaat is meegeleverd voor informatie over het configureren van het apparaat.

Incompatibiliteiten oplossen met de Hardware Troubleshooter (Probleemoplosser voor hardware):

- 1 Klik op **Start** en vervolgens op **Help**.
- 2 Klik op **Troubleshooting and Maintenance** (Probleemoplossing en onderhoud) op het tabblad **Contents** (Inhoud), klik op **Windows 2000 troubleshooters** (Probleemoplossers Windows 2000) en klik op **Hardware**.

Klik in de lijst **Hardware Troubleshooter** (Probleemoplosser voor hardware) op **I need to resolve a hardware conflict on my computer** (Er is een hardwareconflict op de computer) en klik op **Next** (Volgende).

Met behulp van Microsoft® Windows® XP System Restore (Systeemherstel)

Het besturingssysteem Microsoft® Windows® XP bevat de optie System Restore (Systeemherstel). Hiermee is het mogelijk de computer terug te brengen in een eerdere werkingstoestand (zonder gegevensbestanden te beïnvloeden) indien wijzigingen in de hardware, software of andere systeeminstellingen de computer in een onwenselijke werkingstoestand hebben gebracht. Zie Windows Help and Support Center (Help en ondersteuning) voor informatie over het gebruik van System Restore (Systeemherstel).



KENNISGEVING: Maak regelmatig reservekopieën van uw gegevensbestanden. System Restore (Systeemherstel) doet niets aan het bewaken of herstellen van uw gegevensbestanden.

Een herstelpunt maken

- 1 Klik op de knop **Start** en klik vervolgens op **Help and Support** (Help en ondersteuning).
- 2 Klik op **System Restore** (Systeemherstel).
- 3 Volg de instructies op het scherm.

De computer terugbrengen naar een eerdere werkingstoestand



KENNISGEVING: Voordat u de computer naar een eerdere werkingstoestand terugbrengt, dient u alle geopende bestanden op te slaan en te sluiten en dient u alle geopende programma's af te sluiten. Zorg ervoor dat u geen bestanden of programma's wijzigt, opent of verwijdert tot het systeemherstel is voltooid.

- 1 Klik op **Start** wijs **All Programs** (Programma's)aan, gevolgd door **Bureaus-accessoires** en **System Tools** (Systeemwerkset). Klik vervolgens op **System Restore** (Systeemherstel).
- 2 Zorg ervoor dat **Restore my computer to an earlier time** (Een eerdere status van deze computer herstellen) is geselecteerd en klik op **Next** (Volgende).
- 3 Klik op een datum die u wil gebruiken om de computer te herstellen.

Het venster **Select a Restore Point** (Een herstelpunt maken) biedt een kalender die het u toestaat herstelpunten te zien en te selecteren. Alle datums waarvoor herstelpunten beschikbaar zijn worden in vette letters weergegeven.

- 4 Selecteer een herstelpunt en klik op **Next** (Volgende).

Als er maar één herstelpunt is voor een gegeven datum, dan wordt dat herstelpunt automatisch geselecteerd. Als er twee of meer herstelpunten beschikbaar zijn, klikt u op het herstelpunt waar u de voorkeur aan geeft.

- 5 Klik op **Next** (Volgende).

Nadat Systeemherstel de gegevens heeft verzameld wordt het venster **Restoration Complete** (Herstellen voltooid) weergegeven, waarna de computer opnieuw wordt gestart.

- 6 Klik op **OK** zodra de computer opnieuw is gestart.

U kunt het herstelpunt wijzigen door deze stappen te herhalen voor een ander herstelpunt, maar u kunt het herstel ook ongedaan maken.

Het laatste systeemherstel ongedaan maken



KENNISGEVING: Voordat u het laatste systeemherstel ongedaan maakt, dient u alle geopende bestanden te sluiten en dient u alle geopende programma's af te sluiten. Zorg ervoor dat u geen bestanden of programma's wijzigt, opent of verwijdert tot het systeemherstel is voltooid.

- 1 Klik op **Start** wijs **All Programs** (Programma's), **Accessories** (Bureau-accessoires) en **System Tools** (Systeemwerkset) aan en klik vervolgens op **Systeemherstel**.
- 2 Klik op **Undo my last restoration** (De laatste herstelbewerking ongedaan maken) en klik dan op **Next** (Volgende).
- 3 Klik op **Next** (Volgende).

Het venster **System Restore** (Systeemherstel) wordt weergegeven en de computer wordt opnieuw opgestart.

- 4 Klik op **OK** zodra de computer opnieuw is gestart.

Systeemherstel inschakelen

Als u Windows XP opnieuw installeert terwijl er minder dan 200 MB vaste-schijfruimte vrij is, wordt Systeemherstel automatisch uitgeschakeld. U kunt als volgt zien of systeemherstel is ingeschakeld:

- 1 Klik op **Start** en op **Control Panel** (Configuratiepaneel).
- 2 Klik op **Performance and Maintenance** (Prestaties en onderhoud).
- 3 Klik op **System** (Systeem).
- 4 Klik op het tabblad **System Restore** (Systeemherstel).
- 5 Zorg ervoor dat het selectievakje **Turn off System Restore** (Systeemherstel op alle stations uitschakelen) niet is ingeschakeld.

Microsoft® Windows® XP opnieuw installeren

Voordat u begint

Als u er aan zit te denken Windows XP opnieuw te installeren om een probleem met een zojuist geïnstalleerd stuurprogramma te corrigeren, kunt u het best eerst de functie Vorig stuurprogramma van Windows XP proberen. Als u het probleem niet kunt verhelpen met Vorig stuurprogramma, dan dient u Systeemherstel te gebruiken om uw besturingssysteem terug te brengen in de werkingstoestand waarin het was voordat u het nieuwe apparaatstuurprogramma installeerde.



KENNISGEVING: Voordat u de installatie uitvoert, dient u een reservekopie te maken van alle gegevensbestanden op uw primaire vaste schijf. Bij conventionele vaste schijf-configuraties is de primaire vaste schijf het eerste station dat door de computer wordt gedetecteerd.

Als u Windows XP opnieuw wilt installeren, hebt u de volgende items nodig:

- Dell™ *Operating System* CD (besturingssysteem-cd)
- Dell *cd Drivers and Utilities* (Stuur- en hulpprogramma's)



OPMERKING: The *cd Drivers and Utilities* (Stuur- en hulpprogramma's) bevat stuurprogramma's die tijdens het samenstellen van de computer zijn geïnstalleerd. Gebruik de *cd Drivers and Utilities* (Stuur- en hulpprogramma's) om eventuele vereiste stuurprogramma's te laden, inclusief de stuurprogramma's die vereist zijn als uw computer een RAID-controller heeft.

Windows XP opnieuw installeren



KENNISGEVING: U moet Windows XP Service Pack 1 of later gebruiken wanneer u Windows XP opnieuw installeert.

Als u Windows XP opnieuw wilt installeren, dient u alle stappen in de volgende paragrafen uit te voeren in de volgorde waarin deze worden vermeld.

Het kan 1 tot 2 uren duren voordat het herinstallatieproces is voltooid. Nadat u het besturingssysteem opnieuw hebt geïnstalleerd, moet u ook de apparaatstuurprogramma's, het antivirusprogramma en andere software opnieuw installeren.



KENNISGEVING: De cd met het *besturingssysteem* biedt opties voor het opnieuw installeren van Windows XP. U kunt met deze opties bestanden overschrijven en ook kunt u mogelijk programma's beïnvloeden die op uw vaste schijf zijn geïnstalleerd. Installeer Windows XP daarom niet opnieuw, tenzij een medewerker van de technische ondersteuning van Dell u vertelt dit te doen.



KENNISGEVING: Ten einde conflicten met Windows XP te voorkomen, dient u enige antivirussoftware die zich op de computer bevindt uit te schakelen voordat u Windows XP opnieuw installeert. Zie de documentatie die bij de software is meegeleverd voor instructies.

Opstarten vanaf de cd met het besturingssysteem

- 1 Sla eventuele geopende bestanden op en sluit deze en sluit eventuele geopende programma's af.
- 2 Plaats de cd met het *besturingssysteem*. Klik op **Afsluiten als het bericht Windows XP installeren** wordt weergegeven.
- 3 Start de computer opnieuw op.
- 4 Druk onmiddellijk nadat het DELL™-logo verschijnt op <F12>.

Als het besturingssysteemlogo wordt weergegeven, dient u te wachten tot het bureaublad van Windows verschijnt. Sluit de computer dan af en probeer het opnieuw.

- 5 Druk op de pijltoetsen om **CD-ROM** te selecteren en druk op <Enter>.
- 6 Druk op een willekeurige toets zodra het bericht **Druk op een willekeurige toets om op te starten vanaf CD** wordt weergegeven.

Windows XP Setup

- 1 Zodra het venster **Windows XP Setup** wordt weergegeven, drukt u op <Enter> om **Windows nu installeren** te selecteren.
- 2 Lees de informatie in de **gebruiksrechtovereenkomst van Microsoft** en druk op <F8> om de overeenkomst te accepteren.
- 3 Als Windows XP al op uw computer is geïnstalleerd en u de huidige gegevens van Windows XP wilt herstellen, type u r om de reparatieoptie te selecteren en de cd te verwijderen.
- 4 Als u een nieuw exemplaar van Windows XP wilt installeren, drukt u op <Esc> om deze optie te selecteren.
- 5 Druk op <ENTER> om de gemarkeerde partitie te selecteren (aanbevolen) en volg de instructies die in het scherm verschijnen.

Het scherm **Windows XP Setup** verschijnt en het besturingssysteem begint bestanden te kopiëren en apparaten te installeren. De computer wordt automatisch meerdere malen opnieuw opgestart.



OPMERKING: Hoeveel tijd voor de setup nodig is, hangt af van de grootte van de vaste schijf en de snelheid van uw computer.



KENNISGEVING: Druk niet op een toets wanneer het volgende bericht wordt weergegeven: Druk op een toets om op te starten vanaf de CD.

- 6 Wanneer het scherm met de **regionale opties en taalopties** verschijnt, kiest u de passende instellingen voor uw locatie en klikt u op **Volgend**.
- 7 Typ uw naam en organisatie (optioneel) in het scherm waarin u **de software een eigen tintje kunt geven** en klik op **Volgende**.
- 8 Vul in het venster waarin om een **Computernaam en beheerderswachtwoord** wordt gevraagd een naam en wachtwoord in voor de computer (of accepteer de naam die gesuggereerd wordt) en klik op **volgende**.
- 9 Geef zodra het scherm **Belgegevens voor modem** verschijnt de verzochte informatie op en klik op **Volgende**.
- 10 Typ de datum, tijd en tijdzone in het venster **Datum- en tijdinstellingen** <3> en klik dan op **Volgende**.
- 11 Zodra het scherm **Netwerkinstellingen** verschijnt, klikt u op **Standaard** en klik u vervolgens op **Next** (Volgende).

- 12** Als u Windows XP Professional opnieuw installeert en wordt gevraagd meer informatie over uw netwerkconfiguratie te verstrekken, geeft u de gevraagde informatie. Als u niet zeker weet wat u hier moet instellen, aanvaardt u de standaardselecties.

Windows XP installeert de onderdelen van het besturingssysteem en configureert de computer. De computer wordt automatisch opnieuw gestart.

-  **KENNISGEVING:** Druk niet op een toets wanneer het volgende bericht wordt weergegeven: Druk op een willekeurige cd om van de cd af te kunnen opstarten.

- 13** Klik op **Volgende** wanneer het scherm **Welkom bij Microsoft** word weergegeven.
- 14** Wanneer het bericht **Op welke manier wilt u verbinding met het Internet maken?** wordt weergegeven, klikt u op **Overslaan**.
- 15** Wanneer het scherm **Bent u klaar om bij Microsoft te registreren?** wordt weergegeven, selecteert u **Nee, niet op dit moment** en klikt u op **Volgende**.
- 16** Wanneer het scherm **Wie gaat deze computer gebruiken?** wordt weergegeven, kunt u maximaal 5 gebruikers opgeven.
- 17** Klik op **Next (Volgende)**.
- 18** Klik op **Voltooien** om de setup te voltooien en verwijder de cd.
- 19** Installeer de juist stuurprogramma's opnieuw met de cd *Drivers and Utilities* (Stuur- en hulpprogramma's).
- 20** Installeer uw antivirussoftware opnieuw.
- 21** Installeer uw programma's opnieuw.

-  **OPMERKING:** Als u Microsoft Office of Microsoft Works Suite opnieuw wilt installeren en activeren, hebt u het productsleutelnummer nodig dat zich achter op het cd-doesje van de genoemde programma's bevindt.

De cd met stuur- en hulpprogramma's gebruiken

-  **OPMERKING:** De cd *Drivers and Utilities* (Stuur- en hulpprogramma's, ofwel ResourceCD) is optioneel en wordt daarom mogelijk niet bij alle computers meegeleverd.

De cd *Drivers and Utilities* (Stuur- en hulpprogramma's) (ook wel bekend als de ResourceCD) gebruiken terwijl u het besturingssysteem Windows uitvoert:

-  **OPMERKING:** Als u apparaatstuurprogramma's en gebruikersdocumentatie wilt openen, dient u de cd *Drivers and Utilities* (Stuur- en hulpprogramma's) terwijl Windows actief is.

- 1 Zet de computer aan en start Windows op.
- 2 Plaats de cd *Drivers and Utilities* (Stuur- en hulpprogramma's) in het cd-station.

Als u de cd *Drivers and Utilities* (Stuur- en hulpprogramma's) voor het eerst op deze computer gebruikt, wordt het venster **ResourceCD Installation** (installatie ResourceCD) geopend om u te laten weten dat de installatie van de cd *Drivers and Utilities* gaat starten.

- 3 Klik op **OK** om door te gaan.
U voltooid de installatie door te reageren op de aanwijzingen van het installatieprogramma.
- 4 Klik op **Next** (Volgende) in het scherm **Welcome Dell System Owner** (Welkom, eigenaar van een Dell-systeem).
- 5 Selecteer het juiste **systeemmodel, besturingssysteem, apparaattype, en onderwerp**.

Stuurprogramma's voor uw computer

U geeft als volgt een lijst met apparaatstuurprogramma's voor uw computer weer:

- 1 Klik op **Mijn stuurprogramma's** in het vervolgkeuzemenu **Onderwerp**.
De cd met *stuur- en hulpprogramma's* (optioneel) scant de hardware en het besturingssysteem van uw computer. Vervolgens wordt een lijst met apparaatstuurprogramma's weergegeven in het scherm.
- 2 Klik op het juiste stuurprogramma en volg de instructies om dit stuurprogramma naar uw computer te downloaden.

U kunt alle beschikbare stations voor uw computer weergegeven door op **Stuurprogramma's** te klikken in het vervolgkeuzemenu **Onderwerp**.

Register

B

- besturingssysteem
 - Cd, 79
 - Installatiehandleiding, 79
- besturingssyteem
 - opnieuw installeren van Windows XP, 103
- bron-cd
 - Dell Diagnostics (Dell-diagnostiek), 92

C

- Cd
 - besturingssysteem, 79
- Cd besturingssysteem, 79
- computer
 - computer terugbrengen in de vorige, 102

D

- Dell
 - Premier Support-website, 78
 - support-website, 78
- Dell Diagnostics (Dell-diagnostiek), 92
- Device Manager
 - (Apparaatbeheer), 101

- diagnostiek
 - cd stuur- en hulpprogramma's, 77
 - Dell, 92
- documentatie
 - apparaat, 77
 - Gebruikshandleiding, 77
 - naslag, 77
 - on line, 78
 - ResourceCD, 77

G

- Gebruikshandleiding, 77

H

- hardware
 - Dell Diagnostics (Dell-diagnostiek), 92
- help en ondersteuning, 78

K

- klep
 - openen, 86
 - verwijderbaar, 84

L

- labels
 - Microsoft Windows, 77
 - serviceplaatje, 77

M

- Microsoft Windows-label, 77

O

- Opnieuw installeren
 - stuurprogramma's, 77
- opnieuw installeren
 - Windows XP, 103

P

- problemen
 - Dell Diagnostics (Dell-diagnostiek), 92
- problemen oplossen
 - computer terugbrengen in de vorige werkingstoestand, 102
 - Dell Diagnostics (Dell-diagnostiek), 92
 - help en ondersteuning, 78

problems
 computer terugbrengen in de
 vorige
 werkingstoestand, 102

S

Serviceplaatje, 77
stuur- en hulpprogramma's,
 cd, 77
stuurprogramma's
 opnieuw installeren, 77
System Restore
 (Systeemherstel), 102

V

voorpaneel
 verwijderbaar, 84

W

Windows 2000
 Device Manager
 (Apparaatbeheer), 101
 Hardware Troubleshooter
 (Probleemoplosser voor
 hardware), 101
Windows XP
 Hardware Troubleshooter
 (Probleemoplosser voor
 hardware), 101
 help en ondersteuning, 78
 opnieuw installeren, 103
 System Restore
 (Systeemherstel), 102

Dell™ OptiPlex™ GX280

Οδηγός Ταχείας Αναφοράς

Σημειώσεις, Ειδοποιήσεις και Προσοχή

 **ΣΗΜΕΙΩΣΗ:** Η ΣΗΜΕΙΩΣΗ υποδεικνύει σημαντικές πληροφορίες που σας βοηθούν να χρησιμοποιήσετε καλύτερα τον υπολογιστή σας.

 **ΕΙΔΟΠΟΙΗΣΗ:** Η ΕΙΔΟΠΟΙΗΣΗ υποδηλώνει είτε δυνητική βλάβη υλικού είτε απώλεια δεδομένων και υποδεικνύει τον τρόπο με τον οποίο μπορείτε να αποφύγετε το πρόβλημα.

 **ΠΡΟΣΟΧΗ:** Η ΠΡΟΣΟΧΗ υποδηλώνει δυνητική βλάβη υλικού τραυματισμό ή θάνατο.

Εάν αγοράσατε έναν υπολογιστή Dell™ της σειράς n, οι αναφορές του παρόντος για τα λειτουργικά συστήματα Microsoft® Windows® δεν είναι εφαρμόσιμες.

Ο *Οδηγός Ταχείας Αναφοράς*, το CD για τα *Προγράμματα Οδήγησης και Βελτιώσεις*, και το μέσο του λειτουργικού συστήματος είναι προαιρετικά και ίσως δεν αποστέλλονται με όλους τους υπολογιστές.

Οι πληροφορίες σε αυτό το έγγραφο υπόκεινται σε αλλαγή χωρίς προειδοποίηση.

© 2004 Dell Inc. Διατηρούνται όλα τα νόμιμα δικαιώματα.

Η αναπαραγωγή με οποιοδήποτε τρόπο χωρίς τη γραπτή άδεια της Dell Inc. απαγορεύεται αυστηρά.

Εμπορικά σήματα που χρησιμοποιούνται στο παρόν έγγραφο: *Dell*, *OptiPlex*, και το λογότυπο *DELL* είναι εμπορικά σήματα της Dell Inc.; Τα *Microsoft* και *Windows* είναι κατοχυρωμένα εμπορικά σήματα της Microsoft Corporation.

Άλλα εμπορικά σήματα και εμπορικές ονομασίες μπορεί να χρησιμοποιούνται στο παρόν έγγραφο αναφερόμενα είτε στις οντότητες που κατέχουν τα σήματα και τα ονόματα είτε στα προϊόντα τους. Η Dell Inc. παραιτείται από κάθε δικαίωμα σε εμπορικά σήματα και εμπορικές ονομασίες άλλα από τα δικά της.

Μοντέλα DHP, DHS, DCNE, DHM, DCSM

Σεπτέμβριος 2004 P/N N7133 Rev. A00

Περιεχόμενα

Εύρεση Πληροφοριών για τον Υπολογιστή σας	115
Εμπρός και πίσω όψη	118
Υπολογιστής Μικρού Παράγοντα Μορφής	118
Μικρός Επιτραπέζιος Υπολογιστής	119
Επιτραπέζιος Υπολογιστής	120
Υπολογιστής Mini-Tower	121
Mini-Tower	123
Ανοίγοντας το Κάλυμμα του Υπολογιστή	124
Υπολογιστές με Μικρό Παράγοντα Μορφής, Μικρός Επιτραπέζιος Υπολογιστής, Υπολογιστής Mini-Tower	124
Υπολογιστές Επιτραπέζιοι και Mini-Tower	124
Στο εσωτερικό του υπολογιστή σας	125
Υπολογιστής μικρού Παράγοντα Μορφής	125
Μικρός Επιτραπέζιος Υπολογιστής	125
Επιτραπέζιος Υπολογιστής	126
Υπολογιστής Mini-Tower	126
Mini-Tower	127
Διαμόρφωση του Υπολογιστή σας	127
Επίλυση Προβλημάτων	130
Διαγνωστικά προγράμματα της Dell	130
Λυχνίες Συστήματος	133
Διαγνωστικές λυχνίες	135
Ηχητικά Σήματα	139
Εκτελώντας τα διαγνωστικά προγράμματα της Dell™ για τον IDE Σκληρό Δίσκο	140
Λύνοντας προβλήματα ασυμβατότητας στο Λογισμικό και το Υλικό	141
Χρησιμοποιώντας την Επαναφορά συστήματος για τα Microsoft® Windows® XP	142
Επανεγκατάσταση των Microsoft® Windows® XP	144

Χρησιμοποιώντας το CD για τα προγράμματα Οδήγησης
και Βοηθητικά Προγράμματα 147

Ευρετήριο 149

Εύρεση Πληροφοριών για τον Υπολογιστή σας

Τί Ψάχνετε;

- Ένα διαγνωστικό πρόγραμμα για τον υπολογιστή μου
- Προγράμματα οδήγησης για τον υπολογιστή μου
- Την τεκμηρίωση του υπολογιστή μου
- Τεκμηρίωση της συσκευής μου
- Λοισμικό Συστήματος για Επιτραπέζιο Υπολογιστή (DSS)

Βρείτε το εδώ

CD Προγραμμάτων Οδήγησης και Βοηθητικών Προγραμμάτων (επίσης γνωστό ως το CD Πόρων)



Η τεκμηρίωση και τα προγράμματα οδήγησης είναι ήδη εγκατεστημένα στον υπολογιστή σας. Μπορείτε να χρησιμοποιήσετε το CD για να επαναλάβετε την εγκατάσταση των προγραμμάτων οδήγησης, να εκτελέσετε τα διαγνωστικά προγράμματα (Dell Diagnostics) ή να αποκτήσετε πρόσβαση στην τεκμηρίωση.

ΣΗΜΕΙΩΣΗ: Το CD για τα Προγράμματα Οδήγησης και Βοήθειας είναι προαιρετικό και δεν μπορεί να αποστέλλεται με όλους τους υπολογιστές.

Τα αρχεία Readme ενδέχεται να περιλαμβάνονται στο CD για να παρέχουν τις πιο πρόσφατες ενημερώσεις σχετικά με τεχνικές αλλαγές στον υπολογιστή σας ή εξελιγμένο υλικό αναφοράς τεχνικού περιεχομένου για έμπειρους χρήστες ή τεχνικούς.

- Ενημερώσεις και προσθήκες Λειτουργικού Συστήματος

Λοισμικό Συστήματος για Επιτραπέζιο Υπολογιστή (DSS)

Βρίσκεται στο Προγράμματα Οδήγησης και Βοήθειας CD και στον Ιστοχώρο Υποστήριξης της Dell στο support.dell.com.

- Όροι και Προϋποθέσεις
- Πληροφορίες Εγγύησης
- Οδηγίες ασφαλείας
- Πληροφορίες Κανονισμών
- Πληροφορίες Εργονομίας
- Άδεια Χρήσης Τελικού Χρήστη

Οδηγός Πληροφοριών Προϊόντος



- Τρόπος απομάκρυνσης και αντικατάστασης τμημάτων
- Τεχνικοί Προσδιορισμοί
- Τρόπος διαμόρφωσης των ρυθμίσεων του συστήματος
- Τρόπος αντιμετώπισης και επίλυσης προβλημάτων

Dell™ OptiPlex™ Οδηγός Χρήστη

Microsoft® Windows® XP Κέντρο Βοήθειας και Υποστήριξης

1 Κάντε κλικ στο κουμπί **Start (Έναρξη)** και κατόπιν στο κουμπί **Help and Support (Βοήθεια και υποστήριξη)**.

2 Κάντε κλικ στο **User's and system guides (Οδηγοί συστήματος και χρήστη)** και στο **User's guides (Οδηγοί χρήστη)**.

Τί Ψάχνετε;

- Κωδικός Ταχείας Εξυπηρέτησης και Ετικέτα Επισκευής
- Ετικέτα Άδειας των Windows

Βρείτε το εδώ**Ετικέτα Επισκευής και Άδεια των Microsoft Windows**

Οι ετικέτες αυτές βρίσκονται επάνω στον υπολογιστή σας.

- Χρησιμοποιήστε την Ετικέτα Επισκευής για να αναγνωρίσετε τον υπολογιστή σας όταν χρησιμοποιείτε το **support.dell.com** ή έρχεστε σε επαφή με την τεχνική υποστήριξη.
- Εισάγετε τον Κωδικό Ταχείας Εξυπηρέτησης για να κατευθύνετε την κλήση σας, όταν έρθετε σε επαφή με την τεχνική υποστήριξη. Ο Κωδικός Ταχείας Εξυπηρέτησης δεν είναι διαθέσιμος σε όλες τις χώρες.

- Τα πιο πρόσφατα προγράμματα οδήγησης για τον υπολογιστή μου
- Απαντήσεις σε ερωτήσεις τεχνικής υποστήριξης
- Online συζητήσεις με άλλους χρήστες και τεχνική υποστήριξη
- Τεκμηρίωση του υπολογιστή μου

Ιστοχώρος Υποστήριξης της Dell — support.dell.com

ΣΗΜΕΙΩΣΗ: Επιλέξτε την περιοχή σας για να δείτε τον κατάλληλο Ιστοχώρο Υποστήριξης.

Ο ιστοχώρος υποστήριξης της Dell παρέχει αρκετά online εργαλεία, στα οποία περιλαμβάνονται:

- Επίλυση Προβλημάτων — Υποδείξεις και συμβουλές, άρθρα από τεχνικούς, και μαθήματα μέσω διαδικτύου
- Αναβαθμίσεις — Πληροφορίες αναβάθμισης για συστατικά στοιχεία όπως η μνήμη, η μονάδα σκληρού δίσκου και το λειτουργικό σύστημα
- Υπηρεσίες και Εγγυήσεις — Πληροφορίες επικοινωνίας, κατάσταση παραγγελίας, εγγύηση, και πληροφορίες επιδιόρθωσης
- Downloads — Προγράμματα οδήγησης, συμπληρώματα, και ενημέρωση λογισμικού
- Οδηγοί Χρήστη — Τεκμηρίωση Υπολογιστή και τεχνικά χαρακτηριστικά

- Κατάσταση κλήσης εξυπηρέτησης και ιστορικό υποστήριξης
- Προτείνονται τεχνικά θέματα για τον υπολογιστή μου
- Συχνές ερωτήσεις
- Κατέβασμα αρχείων
- Λεπτομέρειες για την διαμόρφωση του υπολογιστή μου
- Συμβόλαιο εξυπηρέτησης για τον υπολογιστή μου

Ιστοχώρος Πρώιπστης Υποστήριξης της Dell — premiersupport.dell.com

Ο Ιστοχώρος Πρωτεύουσας Υποστήριξης της Dell προσαρμόζεται για εταιρικούς, κυβερνητικούς και εκπαιδευτικούς πελάτες. Ο ιστοχώρος αυτός ενδέχεται να μην είναι διαθέσιμος σε όλες τις περιοχές.

- Τρόπος χρήσης των Windows XP
- Τεκμηρίωση του υπολογιστή μου
- Τεκμηρίωση για συσκευές (όπως το μόντεμ)

Κέντρο Βοήθειας και Υποστήριξης των Windows

1 Κάντε κλικ στο κουμπί **Start** (Εναρξη) και κατόπιν στο κουμπί **Help and Support** (Βοήθεια και υποστήριξη).

2 Πληκτρολογήστε μια λέξη ή φράση που περιγράφει το πρόβλημα και κάντε κλικ στο εικονίδιο του βέλους.

3 Κάντε κλικ στα θέματα που περιγράφουν το πρόβλημα που αντιμετωπίζετε.

4 Ακολουθήστε τις οδηγίες στην οθόνη.

Τί Ψάχνετε;

- Τρόπος επανεγκατάστασης του λειτουργικού συστήματος

Βρείτε το εδώ**CD λειτουργικού συστήματος**

Το λειτουργικό σύστημα είναι ήδη εγκατεστημένο στον υπολογιστή σας. Για να εγκαταστήσετε ξανά το λειτουργικό σας σύστημα, χρησιμοποιήστε το *CD Λειτουργικό Σύστημα*. Δείτε τον *OptiPlex Οδηγό Χρήστη σας* για οδηγίες.

ΣΗΜΕΙΩΣΗ: Το μέσον του λειτουργικού συστήματος είναι προαιρετικό και μπορεί να μην αποστέλλεται με όλους τους υπολογιστές.



Αφού εγκαταστήσετε ξανά το λειτουργικό σας σύστημα, χρησιμοποιήστε τα CD Προγραμμάτων Οδήγησης και Βοηθητικών Προγραμμάτων (προαιρετικό) για να εγκαταστήσετε ξανά προγράμματα οδήγησης για τις συσκευές που συνοδεύουν τον υπολογιστή σας.

Η ετικέτα για το κλειδί προϊόντος του λειτουργικού σας συστήματος βρίσκεται επάνω στον υπολογιστή σας.

ΣΗΜΕΙΩΣΗ: Το χρώμα του CD σας ποικίλει ανάλογα με το λειτουργικό σύστημα που παραγγείλατε.

-
- Πληροφορίες για τους κανονισμούς σχετικά με το μοντέλο και τύπος του πλαισίου

- DHP — Πλαίσιο μικρού παράγοντα μορφής
 - DHS — Πλαίσιο Μικρού Επιτραπέζιου Συστήματος
 - DCSM — Πλαίσιο επιτραπέζιου συστήματος
 - DHM — Μικρό πλαίσιο για mini-tower
 - DCNE — πλαίσιο για Mini-Tower
-

Εμπρός και πίσω όψη

Υπολογιστής Μικρού Παράγοντα Μορφής

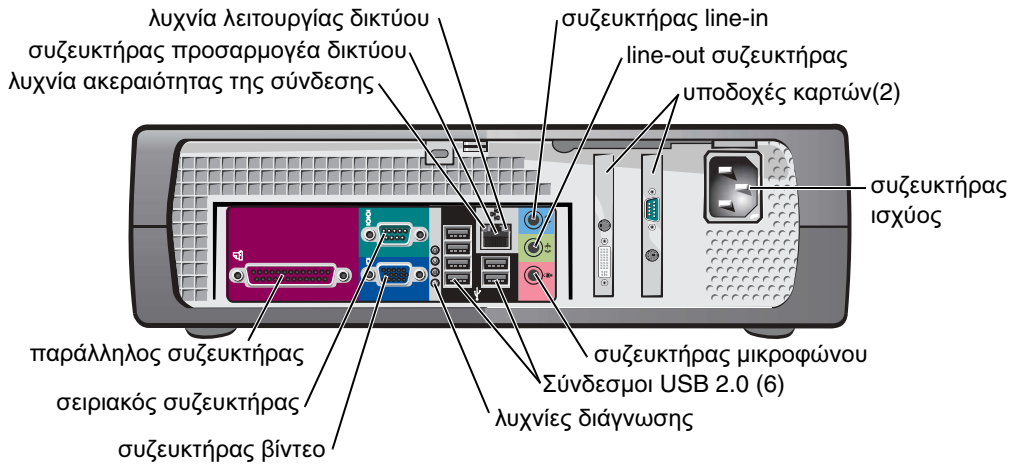
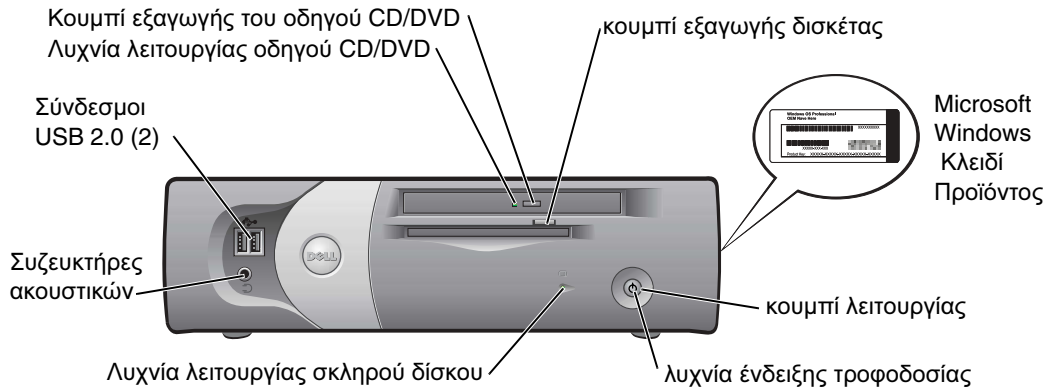

Μικρός Επιτραπέζιος Υπολογιστής

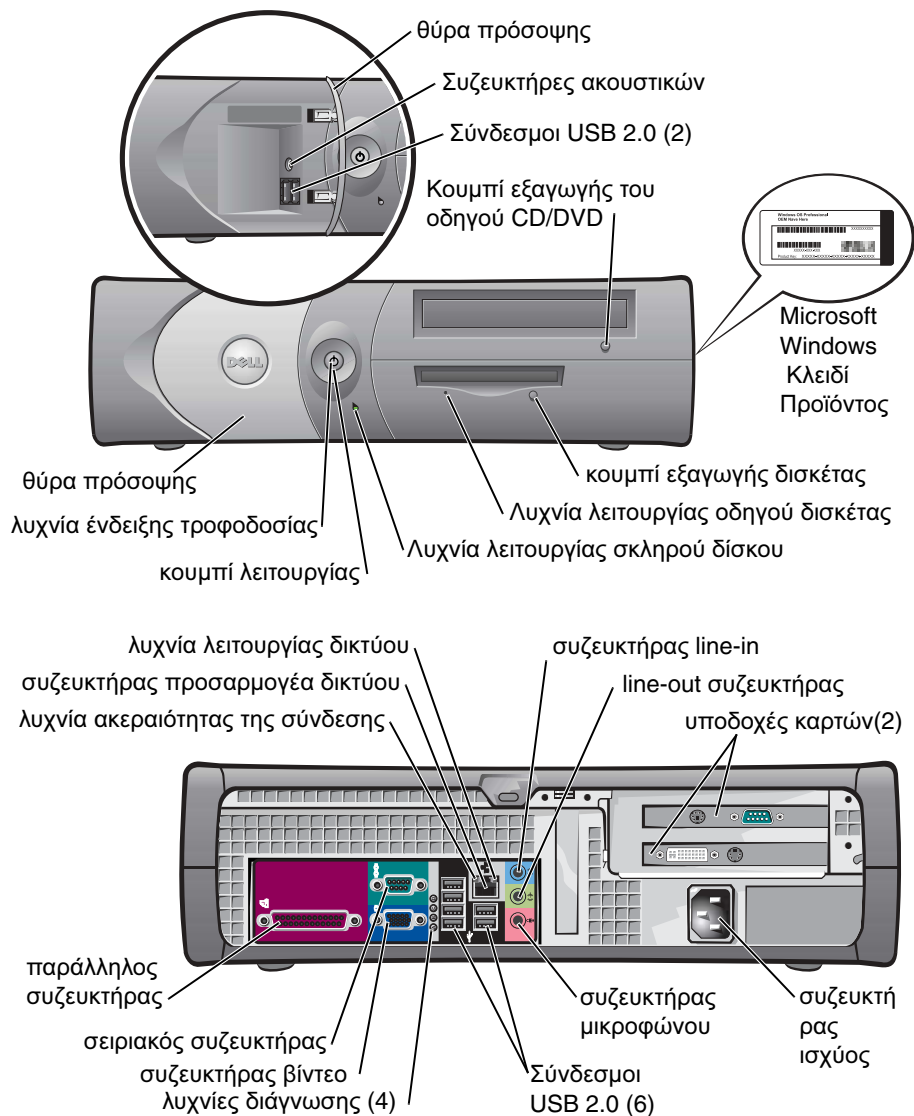

Επιτραπέζιος Υπολογιστής

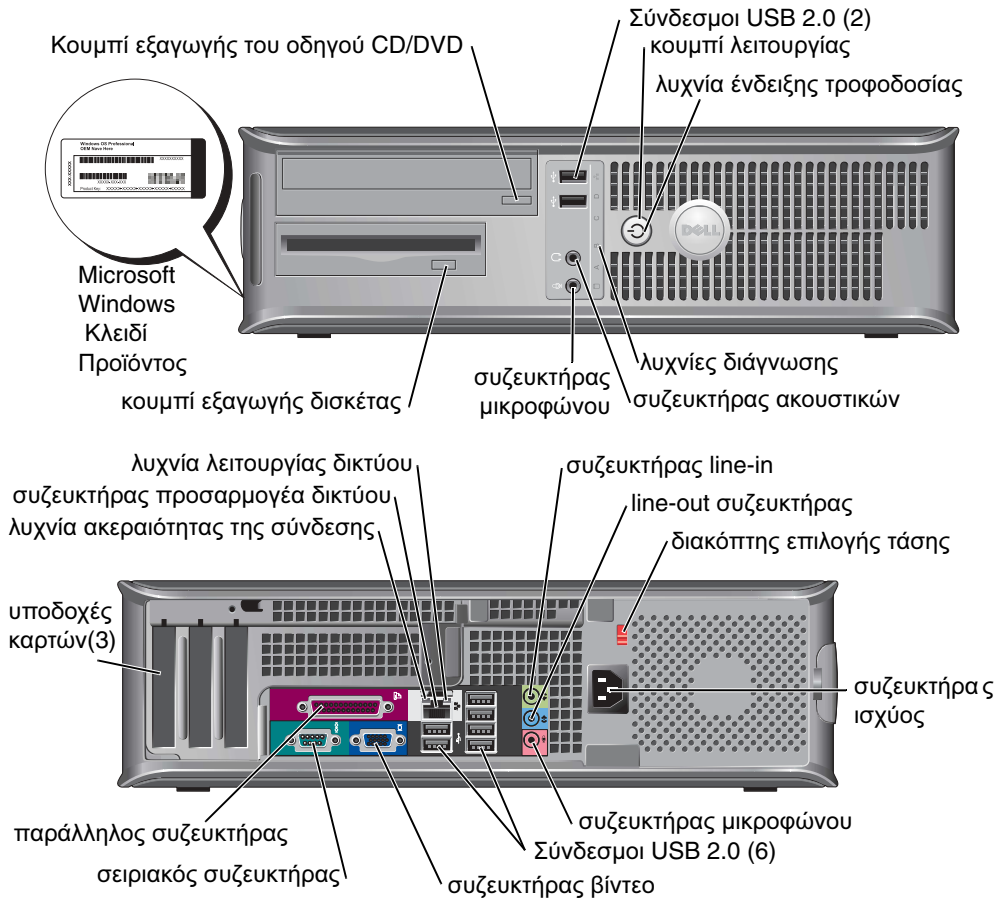

Υπολογιστής Mini-Tower

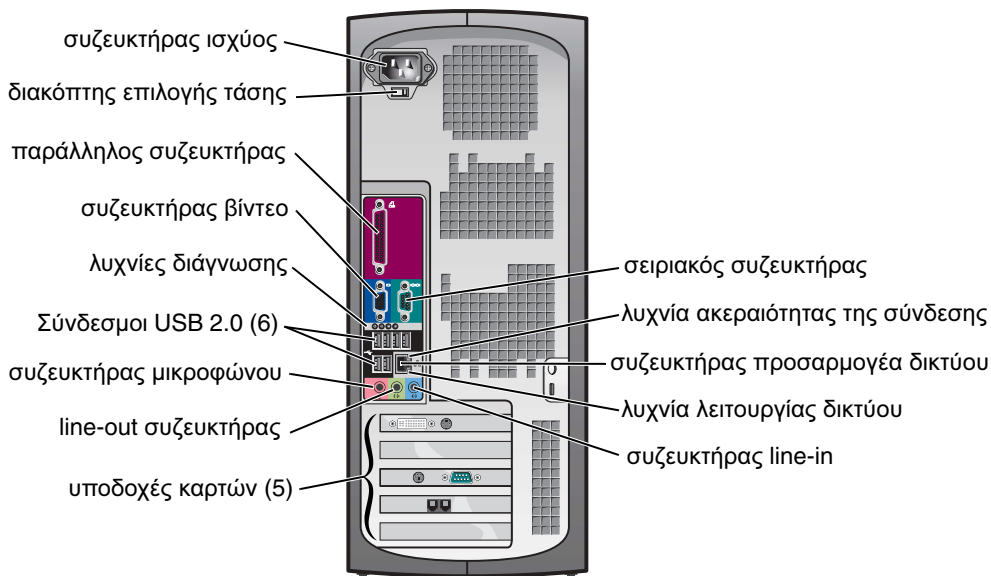
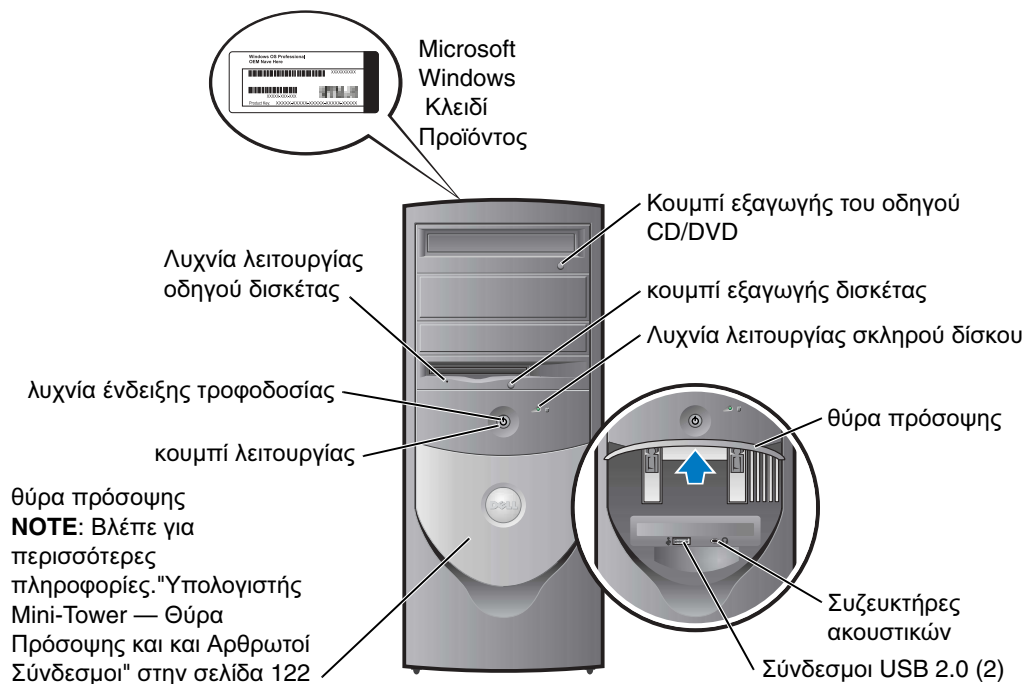

Υπολογιστής Mini-Tower — Θύρα Πρόσοψης και και Αρθρωτοί Σύνδεσμοι

Για να αποφύγετε την ζημιά στον υπολογιστή σας, η θύρα της πρόσοψης έχει σχεδιαστεί να αποκολλάται εάν ανασηκωθεί ή σπρωχτεί προς τα κάτω υπερβολικά.

⚠ ΠΡΟΣΟΧΗ: Πριν ξεκινήσετε οποιαδήποτε από τις διαδικασίες στην παρούσα ενότητα, ακολουθήστε τις οδηγίες ασφαλείας που βρίσκονται στον *Οδηγό Πληροφοριών Προϊόντος*.

Για να τοποθετήσετε ξανά την θύρα της πρόσοψης:

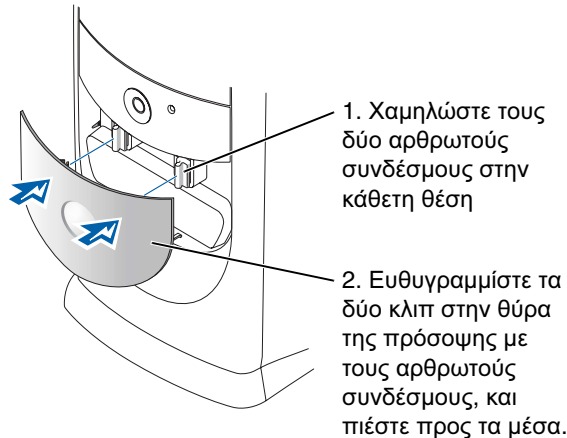

Για να τοποθετήσετε ξανά τους αρθρωτούς συνδέσμους, πρώτα αφαιρέστε την θύρα της πρόσοψης αφού την απελευθερώσετε μαλακά από τους δύο αρθρωτούς συνδέσμους:

1. Χρησιμοποιήστε τα δάκτυλά σας για να τραβήξετε σε αυτό το σημείο ώστε να αφαιρέσετε το ενθετο τμήμα της πρόσοψης.

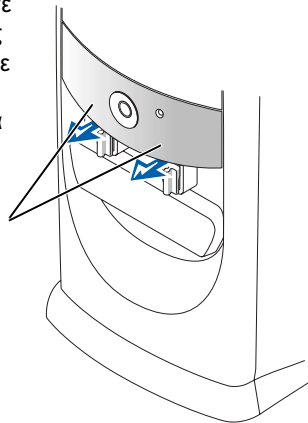

2. Ανασηκώστε και τους δύο αρθρωτούς συνδέσμους στην οριζόντια θέση.

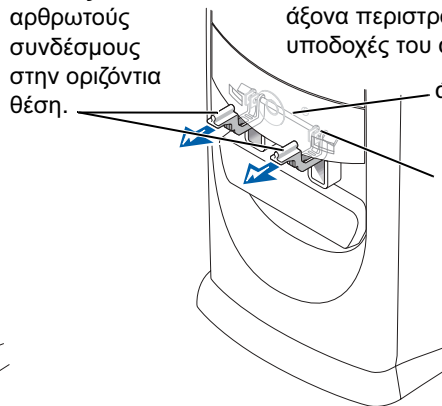

3. Κοιτάξτε μέσω των διπλής όψης υποδοχών και ευθυγραμμίστε τον άξονα περιστροφής με τις δύο υποδοχές του άξονα περιστροφής.

άξονας περιστροφής
υποδοχή άξονα περιστροφής

Mini-Tower

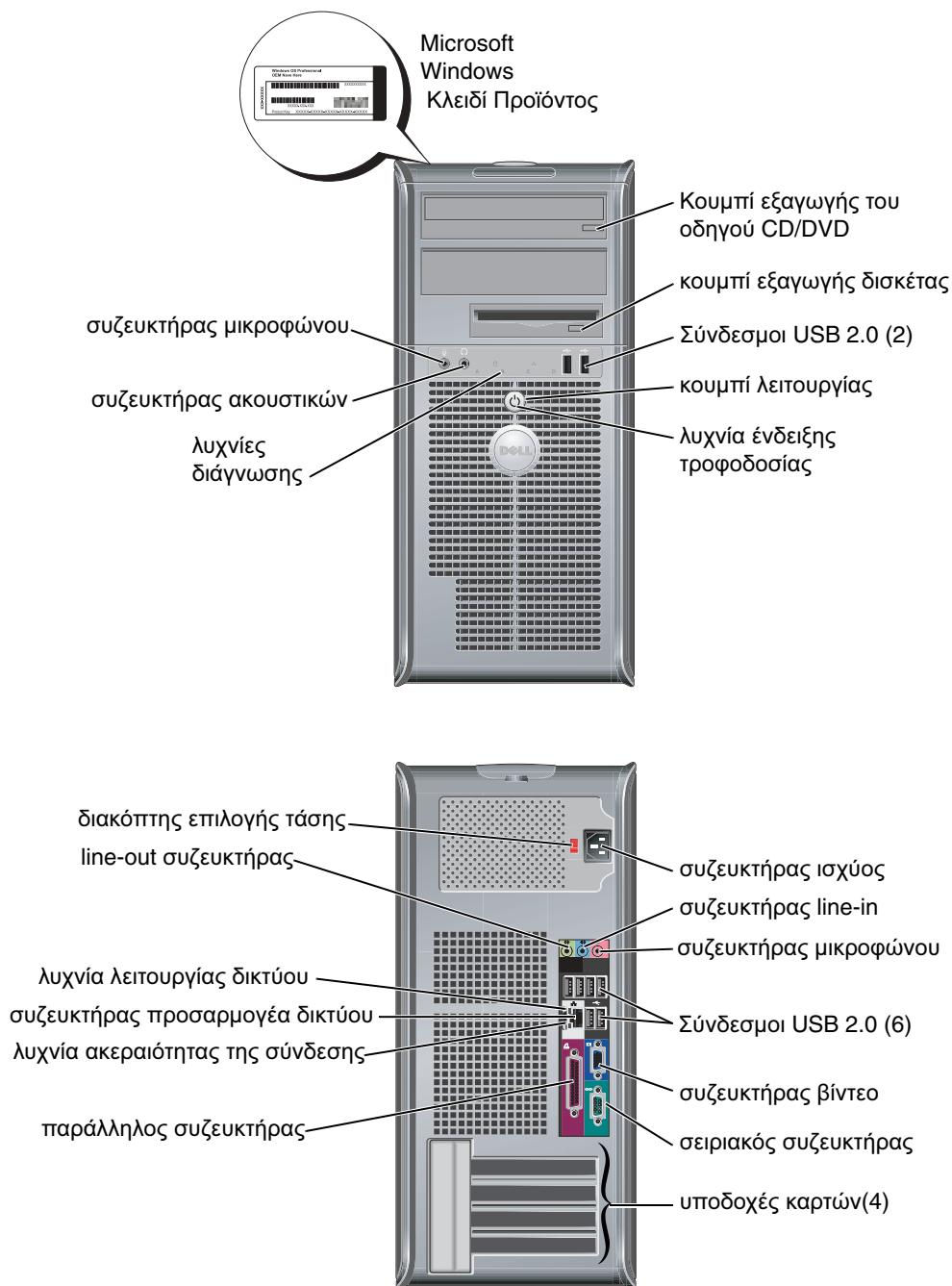

Ανοίγοντας το Κάλυμμα του Υπολογιστή

⚠ ΠΡΟΣΟΧΗ: Πριν ξεκινήσετε οποιαδήποτε από τις διαδικασίες στην παρούσα ενότητα, ακολουθήστε τις οδηγίες ασφαλείας που βρίσκονται στον *Οδηγό Πληροφοριών Προϊόντος*.

⚠ ΠΡΟΣΟΧΗ: Για να προστατευτείτε από ηλεκτροπληξία, πριν να ανοίξετε το κάλυμμα του υπολογιστή σας, να τον βγάξετε πάντα από την πρίζα.

Πριν να ανοίξετε το κάλυμμα, αφαιρέστε την κλειδαριά, αν υπάρχει εγκατεστημένη στο πίσω μέρος του υπολογιστή.

Υπολογιστές με Μικρό Παράγοντα Μορφής, Μικρός Επιτραπέζιος Υπολογιστής, Υπολογιστής Mini-Tower

🕒 ΕΙΔΟΠΟΙΗΣΗ: Εξασφαλίστε αρκετό χώρο για υποστηρίξετε το ανοικτό κάλυμμα—τουλάχιστον 30 cm (1 ft) χώρου πάνω σε γραφείο.

- 1 Αφαιρέστε την βάση του υπολογιστή, εάν υπάρχει.
- 2 Βρείτε τα *δύο* κουμπιά απελευθέρωσης που φαίνονται στο σχήμα. Κατόπιν πιέστε τα *δύο* κουμπιά απελευθέρωσης καθώς ανασηκώνετε το κάλυμμα.

🕒 ΕΙΔΟΠΟΙΗΣΗ: Ανοίξτε μαλακά το κάλυμμα ώστε να εξασφαλίσετε πως δεν θα κάνετε ζημιά σε καλώδια.

- 3 Ανασηκώστε το πίσω μέρος του καλύμματος, και περιστρέψτε το προς το εμπρός μέρος του υπολογιστή.

📌 ΣΗΜΕΙΩΣΗ: Όταν ανοίγετε τον υπολογιστή mini-tower, πιέστε πρώτα το κουμπί απελευθέρωσης που βρίσκεται στο δεξιό μέρος του υπολογιστή με το ένα χέρι ενώ ταυτόχρονα τραβάτε προς τα επάνω την κορυφή του καλύμματος με το άλλο χέρι. Κατόπιν πιέστε το κουμπί απελευθέρωσης στην αριστερή μεριά του υπολογιστή με το ένα χέρι ενώ ταυτόχρονα τραβάτε την κορυφή του καλύμματος με το άλλο χέρι.

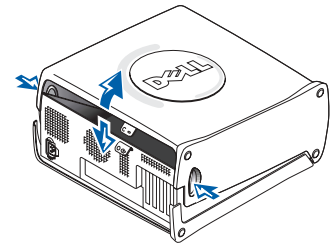
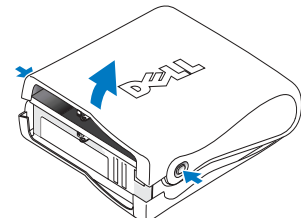

Υπολογιστές Επιτραπέζιοι και Mini-Tower

Βρείτε τον μοχλό απελευθέρωσης του καλύμματος που βρίσκεται στο πίσω μέρος του υπολογιστή, και πιέστε τον για να απελευθερωθεί το κάλυμμα.

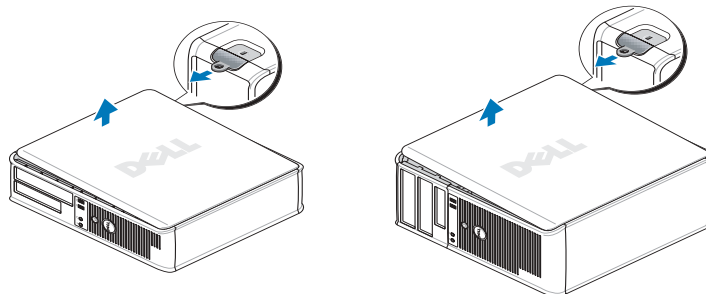

Στο εσωτερικό του υπολογιστή σας

Υπολογιστής μικρού Παράγοντα Μορφής

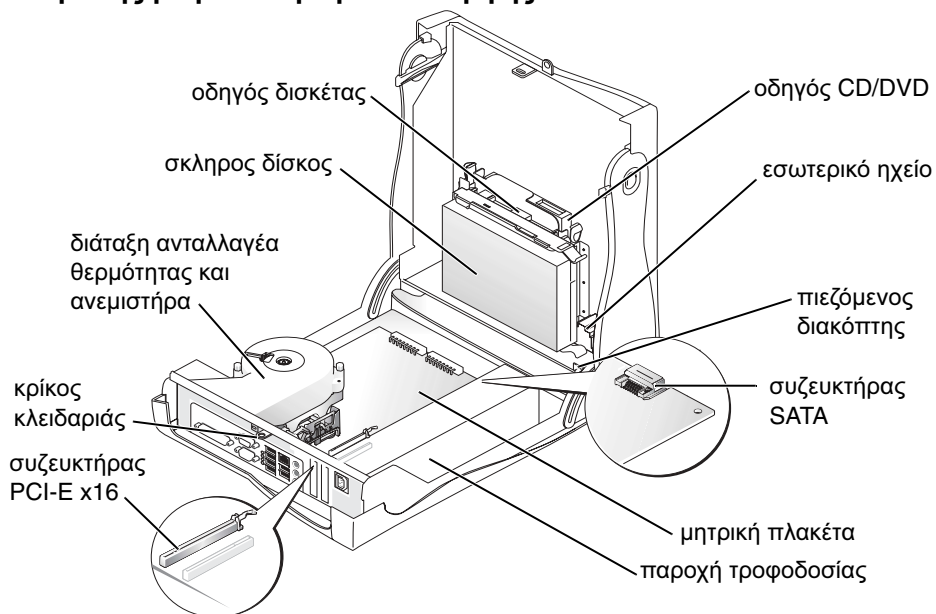

Μικρός Επιτραπέζιος Υπολογιστής

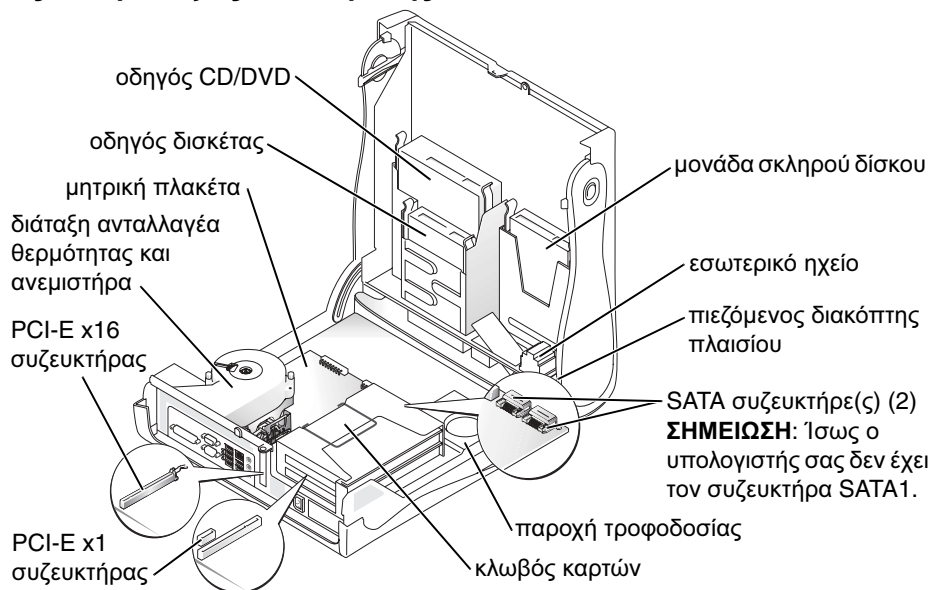

Επιτραπέζιος Υπολογιστής

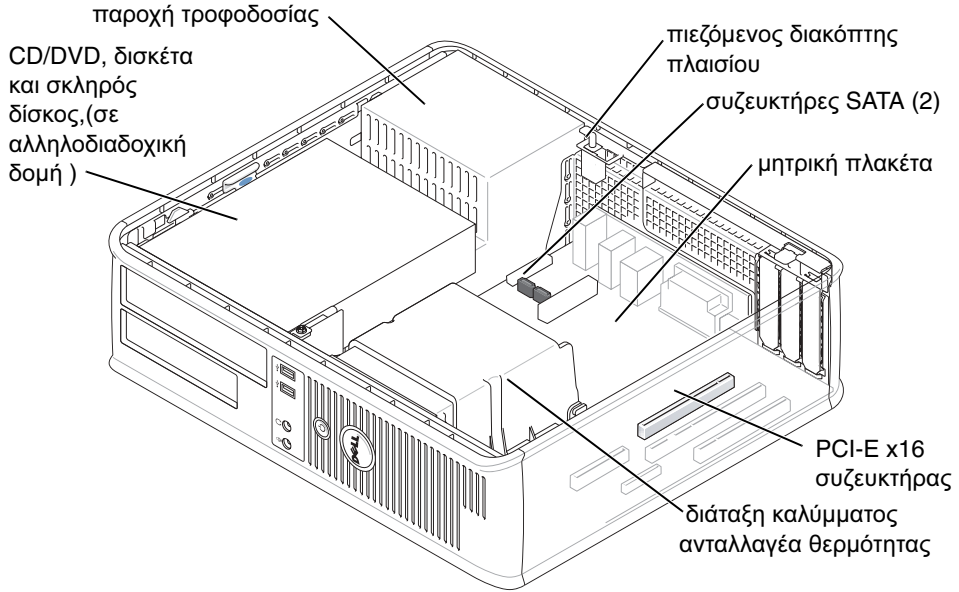

Υπολογιστής Mini-Tower

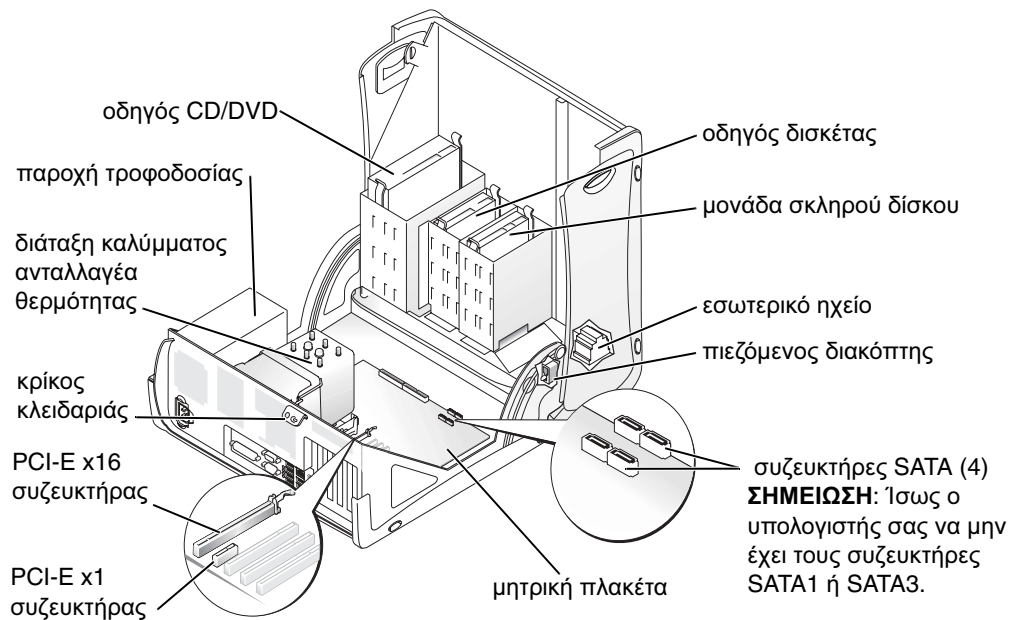

Mini-Tower

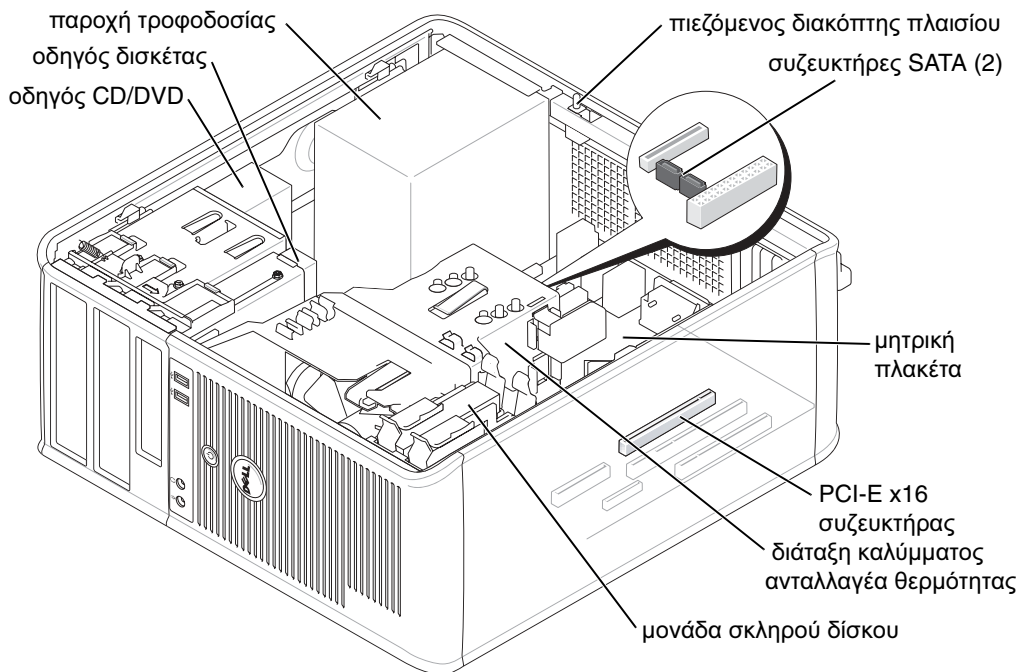

Διαμόρφωση του Υπολογιστή σας

⚠ ΠΡΟΣΟΧΗ: Πριν εκτελέσετε οποιαδήποτε από τις διαδικασίες στην παρούσα ενότητα, ακολουθήστε τις οδηγίες ασφαλείας που βρίσκονται στον **Οδηγό Πληροφοριών Προϊόντος**.

➡ ΕΙΔΟΠΟΙΗΣΗ: Εάν στον υπολογιστή σας έχει τοποθετηθεί μία κάρτα επέκτασης (όπως μία κάρτα για μόντεμ, συνδέστε το κατάλληλο καλώδιο στην κάρτα, *όχι* στον συζευκτήρα στο πίσω μέρος.

Πρέπει να ολοκληρώσετε όλα τα βήματα, για να διαμορφώσετε κατάλληλα τον υπολογιστή σας. Δείτε τα σχετικά σχήματα που ακολουθούν τις οδηγίες.

1 Συνδέστε το πληκτρολόγιο και το ποντίκι.

➡ ΕΙΔΟΠΟΙΗΣΗ: Μην επιχειρήσετε να χρησιμοποιήσετε ταυτόχρονα ένα ποντίκι PS/2 και ένα USB.

2 Συνδέστε το μόντεμ ή το καλώδιο δικτύου.

Εισάγετε το καλώδιο δικτύου, και όχι την τηλεφωνική γραμμή, στην σύνδεση του δικτύου. Εάν έχετε ένα προαιρετικό μόντεμ συνδέστε την τηλεφωνική γραμμή στο μόντεμ.

➡ ΕΙΔΟΠΟΙΗΣΗ: Μην συνδέσετε το καλώδιο του μόντεμ στον προσαρμογέα του δικτύου. Η τάση από τις τηλεφωνικές επικοινωνίες μπορεί να προκαλέσει ζημιά στον προσαρμογέα του δικτύου.

3 Συνδέστε την οθόνη.

Ευθυγραμμίστε το καλώδιο της οθόνης και εισάγετε το μαλακά, ώστε να αποφύγετε να λυγίσετε τις ακίδες του συζευκτήρα. Σφίξτε τις βίδες πάνω στον συζευκτήρα του καλωδίου.

ΣΗΜΕΙΩΣΗ: Κάποιες οθόνες έχουν τον συζευκτήρα βίντεο στο κάτω τμήμα του πίσω μέρους τους. Δείτε τα φυλλάδια τεκμηρίωσης που συνόδευαν την οθόνη για το σημείο που βρίσκεται ο συζευκτήρας.

4 Συνδέστε τα ηχεία.

5 Συνδέστε τα καλώδια τροφοδοσίας για τον υπολογιστή, την οθόνη, και τις διάφορες συσκευές και εισάγετε την άλλη άκρη των καλωδίων στην πρίζα.

6 Βεβαιωθείτε πως ο διακόπτης επιλογής τάσης έχει τεθεί σωστά ανάλογα με την περιοχή που βρίσκεστε.

Ο υπολογιστής σας έχει χειροκίνητο διακόπτη για την επιλογή της τάσης. Οι υπολογιστές με διακόπτη επιλογής τάσης στο πίσω πλαίσιο πρέπει να ρυθμιστούν χειροκίνητα ώστε να λειτουργούν στην σωστή τάση λειτουργίας.

ΕΙΔΟΠΟΙΗΣΗ: Για την πρόληψη βλάβης ενός υπολογιστή με χειροκίνητο διακόπτη επιλογής τάσης, βάλτε τον διακόπτη για την τάση που ταιριάζει όσο το δυνατόν περισσότερο στην τροφοδοσία AC που είναι διαθέσιμη στην περιοχή σας.

ΣΗΜΕΙΩΣΗ: Πριν να τοποθετήσετε οποιοσδήποτε συσκευές ή λογισμικό που δεν συνόδευε τον υπολογιστή σας, διαβάστε την τεκμηρίωση που συνόδευε την συσκευή ή το λογισμικό, ή επικοινωνήστε με το σημείο πώλησης για να επιβεβαιώσει πως η συσκευή ή το λογισμικό είναι συμβατό με τον υπολογιστή σας και το λειτουργικό σύστημα.

ΣΗΜΕΙΩΣΗ: Ο υπολογιστής σας μπορεί να αποκλίνει ελάχιστα από τα ακόλουθα στοιχεία διαμόρφωσης.

Διαμορφώστε το Πληκτρολόγιο και το Ποντίκι σας

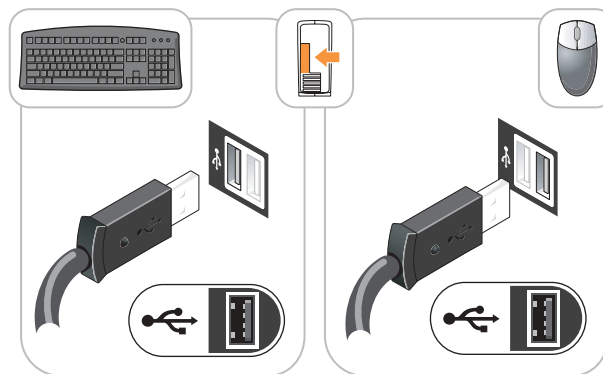

Διαμορφώστε την Οθόνη σας

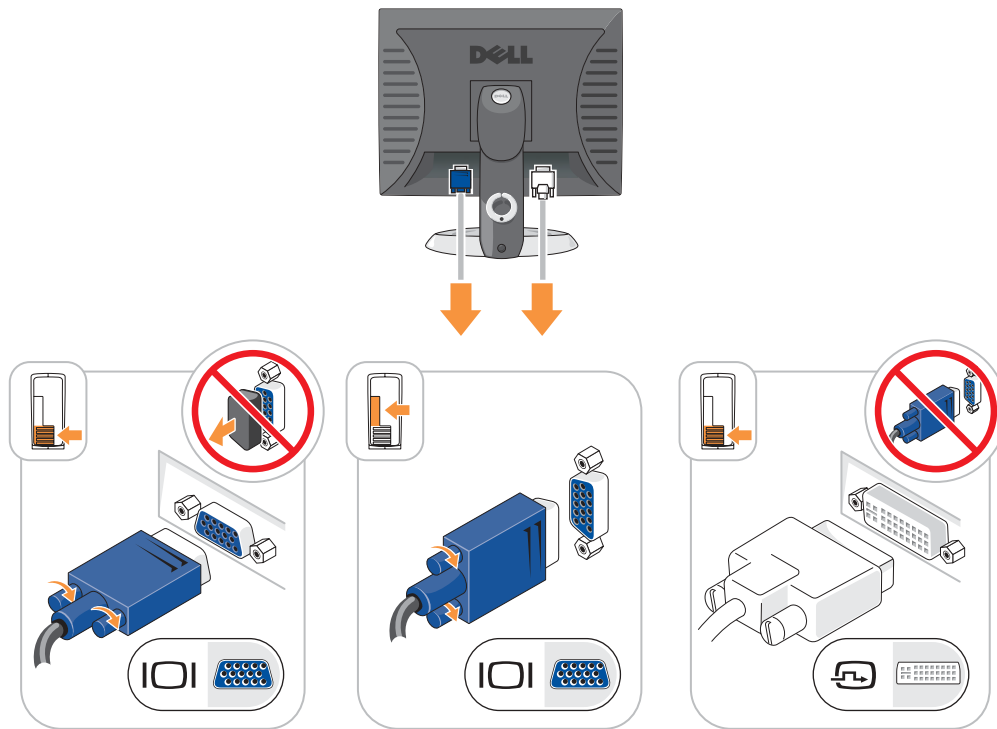

Συνδέσεις Ισχύος

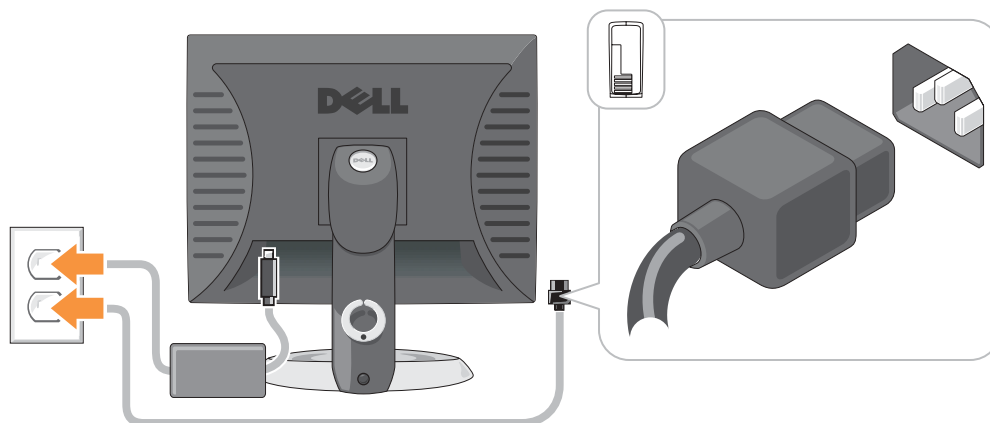

Επίλυση Προβλημάτων

Η Dell παρέχει ένα αριθμό από εργαλεία που θα σας βοηθήσουν όταν ο υπολογιστής σας δεν αποδίδει όπως ήταν αναμενόμενο. Για τις πιο πρόσφατες πληροφορίες επίλυσης προβλημάτων που είναι διαθέσιμες για τον υπολογιστή σας, δείτε τον Ιστοχώρο Υποστήριξης της Dell στην διεύθυνση support.dell.com.

Εάν υπάρξουν προβλήματα σχετικά με τον υπολογιστή που απαιτούν βοήθεια από την Dell, γράψτε μία λεπτομερή περιγραφή του σφάλματος, των ηχητικών σημάτων, ή του τρόπου με τον οποίο αναβοσβήνουν οι διαγνωστικές λυχνίες. Καταγράψτε τον Κωδικό Κωδικός Ταχείας Εξυπηρέτησης και την Ετικέτα Επισκευής στον παρακάτω χώρο και στην συνέχεια επικοινωνήστε με την Dell από το σημείο στο οποίο βρίσκεται ο υπολογιστής σας.

Δείτε την ενότητα "Εύρεση Πληροφοριών για τον Υπολογιστή σας" στην σελίδα 115 για ένα παράδειγμα σχετικά με τον Κωδικό Κωδικός Ταχείας Εξυπηρέτησης και την Ετικέτα Επισκευής.

Κωδικός ταχείας εξυπηρέτησης: _____

Ετικέτα Επισκευής: _____

Διαγνωστικά προγράμματα της Dell



ΠΡΟΣΟΧΗ: Πριν ξεκινήσετε οποιαδήποτε από τις διαδικασίες στην παρούσα ενότητα, ακολουθήστε τις οδηγίες ασφαλείας που βρίσκονται στον *Οδηγό Πληροφοριών Προϊόντος*.



ΣΗΜΕΙΩΣΗ: Το CD για τα Προγράμματα Οδήγησης και Βοήθειας (CD Πόρων) είναι προαιρετικό και δεν μπορεί να αποστέλλεται με όλους τους υπολογιστές.

Πότε θα χρησιμοποιήσετε τα Διαγνωστικά Προγράμματα της Dell

Εάν αντιμετωπίσετε κάποιο πρόβλημα με τον υπολογιστή σας, πραγματοποιήστε τους ελέγχους στην "Επίλυση Προβλημάτων" στον online *Οδηγό Χρήστη σας* και εκτελέστε τα διαγνωστικά προγράμματα της Dell πριν έρθετε σε επαφή με την Dell για τεχνική βοήθεια.



ΕΙΔΟΠΟΙΗΣΗ: Τα Διαγνωστικά Προγράμματα της Dell λειτουργούν μόνο στους υπολογιστές της Dell™.

Είσοδος στις ρυθμίσεις του συστήματος, κάντε επισκόπηση των πληροφοριών διαμόρφωσης στον υπολογιστή σας, και βεβαιωθείτε ότι η συσκευή που θέλετε να ελέγξετε εμφανίζεται κατά την προετοιμασία του συστήματος και είναι ενεργή.

Κάντε εκκίνηση των διαγνωστικών προγραμμάτων είτε από την μονάδα του σκληρού δίσκου σας είτε από το προαιρετικό CD με τα Προγράμματα Οδήγησης και τα Βοηθητικά Προγράμματα (επίσης γνωστό ως το CD Πόρων).

Εκκίνηση των διαγνωστικών προγραμμάτων της Dell από την Μονάδα του Σκληρού Δίσκου σας

- 1 Εκκινήστε (ή επανεκκινήστε) τον υπολογιστή σας.
- 2 Όταν εμφανιστεί το λογότυπο DELL™, πατήστε <F12> αμέσως.

 **ΣΗΜΕΙΩΣΗ:** Εάν δείτε ένα μήνυμα που δηλώνει ότι δεν έχει βρεθεί κανένα διαμέρισμα βοηθητικού διαγνωστικού προγράμματος, εκτελέστε τα Διαγνωστικά Προγράμματα της Dell από το CD *Προγράμματα Οδήγησης και Βοηθητικά Προγράμματα* (προαιρετικό).

Εάν περιμένετε πολλή ώρα και εμφανίζεται το λογότυπο του λειτουργικού συστήματος, συνεχίστε να περιμένετε μέχρι να δείτε την επιφάνεια εργασίας Microsoft® Windows®. Στη συνέχεια, τερματίστε τη λειτουργία του υπολογιστή και δοκιμάστε ξανά.

- 3 Όταν εμφανιστεί η λίστα της συσκευής εκκίνησης, επισημάνετε **Εκκίνηση στο Διαμέρισμα Βοηθητικών Προγραμμάτων** και πατήστε <Enter>.
- 4 Όταν εμφανιστεί **Κύριο Μενού Διαγνωστικών Προγραμμάτων** της Dell, επιλέξτε τον έλεγχο που θέλετε να εκτελέσετε.

Εκκίνηση των διαγνωστικών προγραμμάτων της Dell Από το CD Προγράμματα Οδήγησης και Βοηθητικά Προγράμματα

 **ΣΗΜΕΙΩΣΗ:** Το CD για τα Προγράμματα Οδήγησης και Βοήθειας (CD Πόρων) είναι προαιρετικό και δεν μπορεί να αποστέλλεται με όλους τους υπολογιστές.

- 1 Εισάγετε το CD *Προγράμματα Οδήγησης και Βοηθητικά Προγράμματα*.
- 2 Σβήστε και κάντε επανεκκίνηση του υπολογιστή.

Όταν εμφανιστεί το λογότυπο της DELL, πατήστε <F12> αμέσως.

Εάν περιμένετε πολλή ώρα και εμφανιστεί το λογότυπο των Windows, συνεχίστε να περιμένετε μέχρι να δείτε την επιφάνεια εργασίας των Windows. Στη συνέχεια, τερματίστε τη λειτουργία του υπολογιστή και δοκιμάστε ξανά.

 **ΣΗΜΕΙΩΣΗ:** Τα βήματα που ακολουθούν αλλάζουν την ακολουθία εκκίνησης μόνο για μία φορά. Στην επόμενη διαδικασία εκκίνησης, η εκκίνηση του υπολογιστή γίνεται σύμφωνα με τις συσκευές που καθορίζονται κατά την ρύθμιση του συστήματος.

- 3 Όταν εμφανιστεί η λίστα με τις συσκευές εκκίνησης, επισημάνετε **την συσκευή IDE CD-ROM** και πατήστε <Enter>.
- 4 Κάντε την επιλογή **Συσκευή IDE CD-ROM** από το μενού εκκίνησης του CD.
- 5 Κάντε την επιλογή **Εκκίνηση από το CD-ROM** από το μενού που εμφανίζεται.
- 6 Πληκτρολογήστε 1 για να ξεκινήσει το μενού στο CD Πόρων.
- 7 Πληκτρολογήστε 2 για να ξεκινήσουν τα Διαγνωστικά Προγράμματα της Dell.
- 8 Επιλέξτε **Εκτέλεση των Διαγνωστικών Προγραμμάτων 32 Bit της Dell** από την αριθμημένη λίστα. Εάν παρατίθενται πολλαπλές εκδόσεις, επιλέξτε την έκδοση που είναι κατάλληλη για τον υπολογιστή σας.
- 9 Όταν εμφανιστεί **Κύριο Μενού Διαγνωστικών Προγραμμάτων** της Dell, επιλέξτε τον έλεγχο που θέλετε να εκτελέσετε.

Κύριο Μενού Διαγνωστικών Προγραμμάτων της Dell

- 1 Μετά τη φόρτωση του Διαγνωστικού Προγράμματος της Dell και την εμφάνιση της οθόνης **Κύριο Μενού**, κάντε κλικ στο κουμπί που αντιστοιχεί στην επιλογή που θέλετε.

Επιλογή	Λειτουργία
Γρήγορος Έλεγχος	Πραγματοποιείται γρήγορος έλεγχος των συσκευών. Αυτός ο έλεγχος διαρκεί συνήθως 10 έως 20 λεπτά και δεν χρειάζεται την συμμετοχή σας. Εκτελέστε αρχικά τη λειτουργία " Γρήγορος Έλεγχος " για να αυξήσετε την πιθανότητα γρήγορου εντοπισμού του προβλήματος.
Εκτεταμένος (αναλυτικός) Έλεγχος	Πραγματοποιείται λεπτομερής έλεγχος των συσκευών. Ο έλεγχος αυτός διαρκεί συνήθως μία ώρα ή περισσότερο και για να ολοκληρωθεί χρειάζεται να απαντάται περιοδικά σε ερωτήσεις.
Συνήθης Έλεγχος	Πραγματοποιείται έλεγχος μιας συγκεκριμένης συσκευής. Μπορείτε να προσαρμόσετε τους ελέγχους που θέλετε να εκτελέσετε.
Συμπτώματα	Παραθέτει τα πιο συνηθισμένα συμπτώματα που παρουσιάζονται και σας επιτρέπει να επιλέξετε κάποιον έλεγχο ανάλογα με το σύμπτωμα του προβλήματος που αντιμετωπίζετε.

- 2 Εάν αντιμετωπίσετε πρόβλημα κατά τη διάρκεια ελέγχου, εμφανίζεται ένα μήνυμα με έναν κωδικό σφάλματος και μια περιγραφή του προβλήματος. Σημειώστε τον κωδικό σφάλματος και την περιγραφή του προβλήματος και ακολουθήστε τις οδηγίες που εμφανίζονται στην οθόνη.

Εάν δεν μπορείτε να επιλύσετε το πρόβλημα, επικοινωνήστε με την Dell.



ΣΗΜΕΙΩΣΗ: Η Ετικέτα Εξυπηρέτησης για τον υπολογιστή σας είναι τοποθετημένη στο επάνω μέρος της κάθε δοκιμαστικής οθόνης. Εάν έρθετε σε επαφή με την Dell, η τεχνική υποστήριξη θα σας ζητήσει την Ετικέτα Εξυπηρέτησης.

- 3 Εάν εκτελέσετε έλεγχο από την επιλογή **Συνήθης Έλεγχος** ή **Συμπτώματα**, κάντε κλικ στη σχετική καρτέλα που περιγράφεται στον ακόλουθο πίνακα για περισσότερες πληροφορίες.

Καρτέλα	Λειτουργία
Αποτελέσματα	Εμφανίζει τα αποτελέσματα του ελέγχου και τυχόν σφάλματα που εντοπίστηκαν.
Σφάλματα	Εμφανίζει συνθήκες σφαλμάτων, κωδικούς σφαλμάτων, και την περιγραφή του προβλήματος.
Βοήθεια	Περιγράφει τον έλεγχο και ενδέχεται να υποδεικνύει προϋποθέσεις για την εκτέλεσή του.

Καρτέλα	Λειτουργία
Διαμόρφωση	Εμφανίζει τις ρυθμίσεις του υλικού που χρησιμοποιείτε για την επιλεγμένη συσκευή. Το Διαγνωστικό Πρόγραμμα της Dell λαμβάνει πληροφορίες ρύθμισης των παραμέτρων για όλες τις συσκευές από την προετοιμασία του συστήματος, την μνήμη, και διάφορους εσωτερικούς ελέγχους, και εμφανίζει τις πληροφορίες στην λίστα συσκευών στο αριστερό πλαίσιο της οθόνης. Η λίστα συσκευών ενδέχεται να μην εμφανίζει τα ονόματα όλων των στοιχείων, τα οποία είναι εγκατεστημένα στον υπολογιστή σας ή όλων των συσκευών, οι οποίες είναι συνδεδεμένες στον υπολογιστή σας.
Παράμετροι	Σας επιτρέπει να προσαρμόσετε τον έλεγχο αλλάζοντας τις ρυθμίσεις ελέγχου.

- Όταν ολοκληρωθούν οι έλεγχοι, εάν εκτελείτε τα διαγνωστικά προγράμματα της Dell από το CDΠρογραμμάτων Οδήγησης και Βοηθητικών Προγραμμάτων (προαιρετικό), αφαιρέστε το CD.
- Κλείσιμο της οθόνης ελέγχων για να επιστρέψετε στο **Κύριο Μενου**. Για να πραγματοποιήσετε έξοδο από το Διαγνωστικό Πρόγραμμα της Dell και να κάνετε επανεκκίνηση του υπολογιστή, κλείστε το **Κύριο Μενού**.

Λυχνίες Συστήματος

Η λυχνία ένδειξης τροφοδοσίας μπορεί να δείχνει κάποιο πρόβλημα του υπολογιστή.

Λυχνία Ενδειξης Τροφοδοσίας	Περιγραφή του Προβλήματος	Προτεινόμενη Λύση
Έντονο Πράσινο	Υπάρχει τροφοδοσία και ο υπολογιστής λειτουργεί κανονικά.	Δεν απαιτείται κάποια διορθωτική δράση.
Πράσινο που αναβοσβήνει	Ο υπολογιστής βρίσκεται σε κατάσταση αναστολής (Microsoft® Windows® 2000 and Windows XP).	Πιέστε το κουμπί τροφοδοσίας, μετακινήστε το ποντίκι, ή πιέστε ένα κουμπί στο πληκτρολόγιο για να ενεργοποιήσετε τον υπολογιστή.
Αναβοσβήνει πράσινη πολλές φορές και κατόπιν σβήνει	Υπάρχει ένα πρόβλημα στην διαμόρφωση.	Ελέγξτε την ενότητα "Διαγνωστικές λυχνίες" στην σελίδα 135 για να δείτε αν το συγκεκριμένο πρόβλημα έχει αγνωριστεί.

Λυχνία Ενδειξης Τροφοδοσίας	Περιγραφή του Προβλήματος	Προτεινόμενη Λύση
Έντονο κίτρινο	Τα διαγνωστικά προγράμματα της Dell εκτελούν μία δοκιμή, ή κάποια συσκευή στην μητρική πλακέτα μπορεί να είναι ελαττωματική ή δεν έχει τοποθετηθεί σωστά.	Εάν εκτελείται κάποιο διαγνωστικό πρόγραμμα της Dell, περιμένετε να τελειώσει η δοκιμή. Ελέγξτε την ενότητα "Διαγνωστικές λυχνίες" στην σελίδα 135 για να δείτε εάν το συγκεκριμένο πρόβλημα έχει αναγνωριστεί. Εάν ο συγκεκριμένος υπολογιστής δεν ξεκινά, επικοινωνήστε με την τεχνική υποστήριξη της Dell. Για πληροφορίες επικοινωνίας με την Dell, δείτε τον online <i>Οδηγό Χρήστη</i> .
Αναβοσβήνει με κίτρινο χρώμα	Υπήρξε μία βλάβη στην τροφοδοσία ή στην μητρική πλακέτα.	Ελέγξτε την ενότητα "Διαγνωστικές λυχνίες" στην σελίδα 135 για να δείτε αν το συγκεκριμένο πρόβλημα έχει αναγνωριστεί. Δείτε την ενότητα "Προβλήματα Τροφοδοσίας" στον online <i>Οδηγό Χρήστη</i> .
Έντονο πράσινο χρώμα και ηχητικό σήμα, κατά την διάρκεια της αυτόματης διαδικασίας διάγνωσης κατά την εκκίνηση(POST)	Ανιχνεύτηκε κάποιο πρόβλημα κατά την εκτέλεση του BIOS.	Δείτε την ενότητα για οδηγίες σχετικά με την διάγνωση των ηχητικών σημάτων."Ηχητικά Σήματα" στην σελίδα 139 Επίσης, ελέγξτε την ενότητα "Διαγνωστικές λυχνίες" στην σελίδα 135 για να δείτε αν το συγκεκριμένο πρόβλημα έχει αναγνωριστεί.
Λυχνία τροφοδοσίας με έντονο πράσινο χρώμα, κανένα ηχητικό σήμα και καθόλου εικόνα κατά την διάρκεια της αυτόματης διαδικασίας διάγνωσης κατά την εκκίνηση(POST)	Η οθόνη ή η κάρτα γραφικών μπορεί να έχουν βλάβη, ή να μην έχουν τοποθετηθεί σωστά.	Ελέγξτε την ενότητα "Διαγνωστικές λυχνίες" στην σελίδα 135 για να δείτε αν το συγκεκριμένο πρόβλημα έχει αναγνωριστεί.
Λυχνία τροφοδοσίας με έντονο πράσινο χρώμα και κανένα ηχητικό σήμα, αλλά ο υπολογιστής κλειδώνει κατά την διαδικασία POST	Μπορεί να έχει βλάβη μία ενσωματωμένη συσκευή στην μητρική πλακέτα.	Ελέγξτε την ενότητα "Διαγνωστικές λυχνίες" στην σελίδα 135 για να δείτε αν το συγκεκριμένο πρόβλημα έχει αναγνωριστεί. Εάν το πρόβλημα δεν έχει αναγνωριστεί, επικοινωνήστε με την τεχνική υποστήριξη της Dell. Για πληροφορίες επικοινωνίας με την Dell, δείτε τον online <i>Οδηγό Χρήστη</i> .

Διαγνωστικές λυχνίες



 **ΠΡΟΣΟΧΗ:** Πριν ξεκινήσετε οποιαδήποτε από τις διαδικασίες στην παρούσα ενότητα, ακολουθήστε τις οδηγίες ασφαλείας που βρίσκονται στον *Οδηγό Πληροφοριών Προϊόντος*.

Για να βοηθηθείτε στην επίλυση κάποιου προβλήματος, ο υπολογιστής μικρού παράγοντα μορφής, ο μικρός επιτραπέζιος υπολογιστής, και ο μικρός υπολογιστής mini-tower έχουν τέσσερις λυχνίες με ετικέτες "A," "B," "C," και "D" στο πίσω πλαίσιο. Οι λυχνίες μπορεί να είναι κίτρινες ή πράσινες. Όταν ο υπολογιστής εκκινεί κανονικά, η εμφάνιση των λυχνιών αλλάζει ενώ ολοκληρώνεται η διαδικασία της εκκίνησης. Εάν η διαδικασία POST της εκκίνησης του συστήματος ολοκληρωθεί επιτυχώς, και οι τέσσερις λυχνίες είναι πράσινες. Εάν κατά την διάρκεια της διαδικασίας POST υπάρξει κάποια δυσλειτουργία του υπολογιστή, το χρώμα των λυχνιών LED μπορεί να βοηθήσει στην αναγνώριση του τμήματος στο οποίο υπήρξε το κόλλημα του υπολογιστή κατά την διάρκεια της διαδικασίας.



 **ΣΗΜΕΙΩΣΗ:** Ο προσανατολισμός των διαγνωστικών λυχνιών ενδέχεται να ποικίλλει ανάλογα με τον τύπο του συστήματος. Οι διαγνωστικές λυχνίες μπορεί να εμφανίζονται είτε κατακόρυφα είτε οριζόντια.



Y = Κίτρινο

G = Πράσινο

Χρώμα Λυχνιών	Περιγραφή του Προβλήματος	Προτεινόμενη Λύση
 off	Ο υπολογιστής βρίσκεται σε μία φυσιολογική κατάσταση "off" ή έχει υπάρξει μία πιθανή βλάβη πριν από την εκτέλεση του BIOS.	Βάλτε τον υπολογιστή σε μία πρίζα που λειτουργεί και πιέστε το κουμπί της τροφοδοσίας.
 Y Y Y G	Έχει υπάρξει μία πιθανή βλάβη στο BIOS. Ο υπολογιστής βρίσκεται στην λειτουργία ανάκτησης.	Εκτελέστε το βοηθητικό πρόγραμμα Ανάκτησης του BIOS, περιμένετε για την ολοκλήρωση της ανάκτησης, και κατόπιν επανεκκινήστε τον υπολογιστή.
 Y Y G Y	Έχει υπάρξει μία πιθανή βλάβη στον επεξεργαστή.	Τοποθετήστε ξανά τον επεξεργαστή και επανεκκινήστε τον υπολογιστή. Για πληροφορίες σχετικά με την τοποθέτηση του επεξεργαστή εκ νέου, δείτε τον online <i>Οδηγό Χρήστη</i> .

Χρώμα Λυχνιών	Περιγραφή του Προβλήματος	Προτεινόμενη Λύση
	<p>Ανιχνεύθηκαν μονάδες Μνήμης, αλλά έχει υπάρξει μία βλάβη στην μνήμη.</p>	<ul style="list-style-type: none"> • Εάν έχετε τοποθετήσει μία μονάδα μνήμης, τοποθετήστε την ξανά και επανεκκινήστε τον υπολογιστή. Για πληροφορίες σχετικά με την εκ' νέου τοποθέτηση των μονάδων μνήμης, δείτε τον online <i>Οδηγό Χρήστη σας</i>. • Εάν έχετε τοποθετήσει δύο ή περισσότερες μονάδες μνήμης, αφαιρέστε τις μονάδες, τοποθετήστε ξανά την μία μονάδα, και κατόπιν εκκινήστε ξανά τον υπολογιστή. Εάν ο υπολογιστής ξεκινήσει κανονικά, τοποθετήστε ξανά μία πρόσθετη μονάδα. Συνεχίστε μέχρι να βρείτε την ελαττωματική μονάδα ή να τοποθετήσετε εκ νέου όλες τις μονάδες χωρίς κάποιο σφάλμα. • Εάν υπάρχουν διαθέσιμες, τοποθετήστε στον υπολογιστή σας μονάδες μνήμης του ίδιου τύπου που να λειτουργούν κανονικά • Εάν το πρόβλημα εξακολουθεί, επικοινωνήστε με την Dell. Για πληροφορίες πώς να επικοινωνήσετε με την Dell, δείτε τον online <i>Οδηγό Χρήστη σας</i>.

Χρώμα Λυχνιών	Περιγραφή του Προβλήματος	Προτεινόμενη Λύση
	Έχει υπάρξει ένα πιθανό σφάλμα της κάρτας επέκτασης.	<ul style="list-style-type: none"> • Διαπιστώστε εάν υπάρχει κάποια διένεξη, αφαιρώντας μία κάρτα (όχι την κάρτα γραφικών) και στην συνέχεια επανεκκινώντας τον υπολογιστή. • Εάν το πρόβλημα παραμένει, τοποθετήστε ξανά την κάρτα που αφαιρέσατε, αφαιρέστε μία άλλη κάρτα, και στην συνέχεια επανεκκινήστε τον υπολογιστή. • Επαναλάβετε αυτήν την διαδικασία για κάθε μία κάρτα. Εάν ο υπολογιστής ξεκινά κανονικά, ελέγξτε την τελευταία κάρτα που αφαιρέσατε από τον υπολογιστή για πρόβλημα διένεξης πόρων (δείτε την ενότητα)."Λύνοντας προβλήματα ασυμβατότητας στο Λογισμικό και το Υλικό" στην σελίδα 141 • Μετακινήστε κάθε κάρτα, μία κάθε φορά, σε διαφορετικό συζευκτήρα PCI και επανεκκινήστε τον υπολογιστή μετά από κάθε μετακίνηση. • Εάν το πρόβλημα εξακολουθεί, επικοινωνήστε με την Dell. Για πληροφορίες επικοινωνίας με την Dell, δείτε τον online <i>Οδηγό Χρήστη σας</i>.
	Έχει υπάρξει ένα πιθανό σφάλμα της κάρτας γραφικών.	<ul style="list-style-type: none"> • Εάν ο υπολογιστής έχει κάρτα γραφικών, αφαιρέστε την κάρτα, τοποθετήστε την ξανά, και κατόπιν εκκινήστε ξανά τον υπολογιστή. • Εάν το πρόβλημα παραμένει, τοποθετήστε μία κάρτα γραφικών που γνωρίζετε πως λειτουργεί και επανεκκινήστε τον υπολογιστή. • Εάν το πρόβλημα παραμένει ή ο υπολογιστής έχει ενσωματωμένα γραφικά, επικοινωνήστε με την Dell. Για πληροφορίες επικοινωνίας με την Dell, δείτε τον online <i>Οδηγό Χρήστη σας</i>.
	Έχει συμβεί μία πιθανή βλάβη στον οδηγό δισκέτας ή στον σκληρό δίσκο.	Τοποθετήστε ξανά στις θέσεις τους όλα τα καλώδια τροφοδοσίας και δεδομένων και επανεκκινήστε τον υπολογιστή.

Χρώμα Λυχνιών	Περιγραφή του Προβλήματος	Προτεινόμενη Λύση
	Έχει υπάρξει μία πιθανή βλάβη στην θύρα USB.	Τοποθετήστε ξανά όλες τις συσκευές USB, ελέγξτε τις συνδέσεις των καλωδίων και τότε επανεκκινήστε τον υπολογιστή.
	Δεν ανιχνεύονται μονάδες μνήμης.	<ul style="list-style-type: none"> • Εάν έχετε τοποθετήσει μία μονάδα μνήμης, τοποθετήστε την ξανά και επανεκκινήστε τον υπολογιστή. Για πληροφορίες σχετικά με την εκ' νέου τοποθέτηση των μονάδων μνήμης, δείτε τον online <i>Οδηγό Χρήστη σας</i>. • Εάν έχετε τοποθετήσει δύο ή περισσότερες μονάδες μνήμης, αφαιρέστε τις μονάδες, τοποθετήστε ξανά την μία μονάδα, και κατόπιν εκκινήστε ξανά τον υπολογιστή. Εάν ο υπολογιστής ξεκινήσει κανονικά, τοποθετήστε ξανά μία πρόσθετη μονάδα. Συνεχίστε μέχρι να βρείτε την ελαττωματική μονάδα ή να τοποθετήσετε εκ νέου όλες τις μονάδες χωρίς κάποιο σφάλμα. • Εάν υπάρχουν διαθέσιμες, τοποθετήστε στον υπολογιστή σας μονάδες μνήμης του ίδιου τύπου που να λειτουργούν κανονικά • Εάν το πρόβλημα εξακολουθεί, επικοινωνήστε με την Dell. Για πληροφορίες επικοινωνίας με την Dell, δείτε τον online <i>Οδηγό Χρήστη σας</i>.
	Ανιχνεύονται μονάδες μνήμης αλλά, υπάρχει κάποιο σφάλμα στην διαμόρφωση της μνήμης ή στην συμβατότητα.	<ul style="list-style-type: none"> • Βεβαιωθείτε ότι δεν υπάρχουν ειδικές απαιτήσεις για την τοποθέτηση μονάδων μνήμης ή συζευκτήρα μνήμης. • Επαληθεύστε ότι οι μονάδες μνήμης που τοποθετείτε είναι συμβατές με τον υπολογιστή σας. • Εάν το πρόβλημα εξακολουθεί, επικοινωνήστε με την Dell. Για πληροφορίες επικοινωνίας με την Dell, δείτε τον online <i>Οδηγό Χρήστη σας</i>.

Χρώμα Λυχνιών	Περιγραφή του Προβλήματος	Προτεινόμενη Λύση
 G G G Y	Εμφανίστηκε άλλη βλάβη.	<ul style="list-style-type: none"> Βεβαιωθείτε πως τα καλώδια από τον σκληρό δίσκο, τον οδηγό CD, και τον οδηγό DVD έχουν συνδεθεί σωστά στην μητρική πλακέτα. Ελέγξτε το μήνυμα του υπολογιστή που εμφανίζεται στην οθόνη. Εάν το πρόβλημα εξακολουθεί, επικοινωνήστε με την Dell. Για πληροφορίες πως να επικοινωνήσετε με την Dell, δείτε τον online <i>Οδηγό Χρήστη</i> σας.

 G G G G	Ο υπολογιστής μετά την διαδικασία POST βρίσκεται σε κανονική κατάσταση λειτουργίας.	Καμία.
-------------	---	--------

Ηχητικά Σήματα

Ο υπολογιστής σας ίσως εκπέμψει μία σειρά ηχητικών σημάτων κατά την διάρκεια της εκκίνησης, εάν η οθόνη δεν μπορεί να εμφανίσει σφάλματα ή προβλήματα. Αυτή η σειρά των ηχητικών σημάτων, αναγνωρίζει κάποιο πρόβλημα. Ένα πιθανό ηχητικό σήμα (1-3-1) αποτελείται από ένα ηχητικό σήμα, μία σειρά τριών ηχητικών σημάτων και τέλος ένα ηχητικό σήμα. Αυτός ο κωδικός ηχητικών σημάτων σας ενημερώνει πως ο υπολογιστής αντιμετώπισε κάποιο πρόβλημα μνήμης.

Εάν ακουστεί κάποιο ηχητικό σήμα από τον υπολογιστή σας κατά την εκκίνηση του :

- 1 Καταγράψτε το ηχητικό σήμα.
- 2 Δείτε την ενότητα "Διαγνωστικά προγράμματα της Dell" στην σελίδα 130 για να αναγνωρίσετε κάποια πιο σοβαρή αιτία.
- 3 Επικοινωνήστε με την Dell για τεχνική υποστήριξη. Για πληροφορίες πως να επικοινωνήσετε με την Dell, δείτε τον online *Οδηγό Χρήστη*.

Κωδικός	Αιτία	Κωδικός	Αιτία
1-1-2	Αποτυχία καταγραφής Μικροεπεξεργαστή	3-1-4	Slave interrupt mask register failure
1-1-3	Βλάβη NVRAM ανάγνωσης/εγγραφής	3-2-2	Αποτυχία στην φόρτωση Interrupt vector
1-1-4	Βλάβη ROM BIOS checksum	3-2-4	Αποτυχία στην Δοκιμή του Ελεγκτή Πληκτρολογίου
1-2-1	Βλάβη του προγραμματιζόμενου χρονοδιακόπτη διακοπών	3-3-1	Απώλεια ισχύος της NVRAM
1-2-2	Αποτυχία έναρξης DMA	3-3-2	Μη έγκυρη διαμόρφωση NVRAM

Κωδικός	Αιτία	Κωδικός	Αιτία
1-2-3	Βλάβη ανάγνωσης/εγγραφήςDMA καταγραφής σελίδας	3-3-4	Αποτυχία Δοκιμής Μνήμης Βίντεο
1-3	Αποτυχία Δοκιμής Μνήμης Βίντεο	3-4-1	Αποτυχία έναρξης οθόνης
1-3-1 μέχρι 2-4-4	Δεν έχει γίνει σωστή αναγνώριση και χρήση της μνήμης	3-4-2	Αποτυχία εύρεσης της οθόνης εκ νέου
3-1-1	ψ Slave DMA	3-4-3	Αναζήτηση για λάβη βίντεο ROM
3-1-2	Master DMA Αποτυχία καταγραφής	4-2-1	Δεν υπάρχει ηχητικό σήμα από τον χρονοδιακόπτη
3-1-3	Αποτυχία καταγραφής Master interrupt mask	4-2-2	Αποτυχία στο σβήσιμο
4-2-3	Βλάβη στην Πύλη A20	4-4-1	Αποτυχία Δοκιμής σειραϊκής ή παράλληλης θύρας
4-2-4	Απρόσμενη διακοπή στην protected mode	4-4-2	Αποτυχία στην αποσυμπίεση κωδικού shadowed memory
4-3-1	Βλάβη μνήμης πάνω από την διεύθυνση 0FFFFh	4-4-3	Βλάβη δοκιμής του συνεπεξεργαστή μαθηματικώνMath-coprocessor
4-3-3	Βλάβη του ολοκληρωμένου κυκλώματος-χρονοδιακόπτημετρητή 2	4-4-4	Αποτυχία δοκιμής Cache
4-3-4	Σταματημένο το ρολόι που μετρά τον χρόνο της ημέρας		

Εκτελώντας τα διαγνωστικά προγράμματα της Dell™ για τον IDE Σκληρό Δίσκο

Τα διαγνωστικά προγράμματα της Dell™ για τον IDE Σκληρό Δίσκο, είναι βοηθητικά προγράμματα που δοκιμάζουν τον σκληρό δίσκο για να επιλύσουν ή να επιβεβαιώσουν μία βλάβη του σκληρού δίσκου.

- 1 Ενεργοποιήστε τον υπολογιστή σας (εάν ο υπολογιστής σας είναι ήδη ενεργοποιημένος επανεκκινήστε τον).
- 2 Όταν εμφανιστεί το F2= Setup στην πάνω δεξιά γωνία της οθόνης, πατήστε τα πλήκτρα <Ctrl><Alt><d>.
- 3 Ακολουθήστε τις οδηγίες στην οθόνη.

Εάν έχει αναφερθεί κάποια βλάβη, δείτε την ενότητα "Προβλήματα του Σκληρού Δίσκου" στο τμήμα "Επίλυση Προβλημάτων" στον online *Οδηγό Χρήστη*.

Λύνοντας προβλήματα ασυμβατότητας στο Λογισμικό και το Υλικό

Εάν μία συσκευή είτε δεν ανιχνευθεί κατά την ρύθμιση του λειτουργικού συστήματος, ή ανιχνευθεί αλλά έχει διαμορφωθεί λανθασμένα, μπορείτε να χρησιμοποιήσετε τον Hardware Troubleshooter για να επιλύσετε την ασυμβατότητα. Στο λειτουργικό σύστημα Microsoft® Windows® 2000, μπορείτε επίσης να χρησιμοποιήσετε τον Device Manager για να επιλύσετε τις ασυμβατότητες.

Windows XP

Για να επιλύσετε ασυμβατότητες χρησιμοποιώντας τον Hardware Troubleshooter:

- 1 Κάντε κλικ στο κουμπί **Start (Έναρξη)** και κατόπιν στο κουμπί **Help and Support (Βοήθεια και υποστήριξη)**.
- 2 Πληκτρολογήστε `hardware troubleshooter` στο **Search (αναζήτηση)** και κάντε κλικ στο βέλος για να ξεκινήσει η αναζήτηση.
- 3 Κάντε κλικ στο **Hardware Troubleshooter** στον κατάλογο με τα **Search Results (αποτελέσματα αναζήτησης)**.
- 4 Στον κατάλογο του **Hardware Troubleshooter**, κάντε κλικ στο **I need to resolve a hardware conflict on my computer (θέλω να επιλύσω μία διένεξη υλικού στον υπολογιστή μου)**, και κάντε κλικ στο **Next (επόμενο)**.

Windows 2000

Για να επιλύσετε ασυμβατότητες χρησιμοποιώντας τον Device Manager:

- 1 Κάντε κλικ στο κουμπί **Start (εκκίνηση)**, επιλέξτε **Settings (ρυθμίσεις)**, και στην συνέχεια κάντε κλικ στο **Control Panel (Πίνακας Ελέγχου)**.
- 2 Στο παράθυρο του **Control Panel (Πίνακας Ελέγχου)**, κάντε κλικ δύο φορές στο **System (Σύστημα)**.
- 3 Κάντε κλικ στο **Hardware**.
- 4 Κάντε κλικ στο **Device Manager**.
- 5 Κάντε κλικ στο **View** και Κάντε κλικ στο **Resources by connection (Πόροι από σύνδεση)**.
- 6 Κάντε δύο φορές κλικ στο **Interrupt request (IRQ) (Διακοπή Αιτήματος)**.
Οι συσκευές με εσφαλμένη διαμόρφωση εμφανίζονται με κίτρινη σήμανση (!) ή με κόκκινο X εάν η συσκευή έχει απενεργοποιηθεί.
- 7 Κάντε δύο φορές κλικ σε οποιαδήποτε συσκευή με σήμανση για να εμφανίσετε το παράθυρο **Properties (Ιδιότητες)**.
Η περιοχή κατάστασης της **Συσκευής** στο παράθυρο **Properties (Ιδιότητες)** αναφέρει τις κάρτες ή τις συσκευές που θα πρέπει να επαναδιαμορφωθούν.
- 8 Επαναδιαμορφώστε τις συσκευές ή αφαιρέστε τις συσκευές με τον Device Manager. Για πληροφορίες σχετικά με την διαμόρφωση της συσκευής, δείτε την τεκμηρίωση που συνόδευε την συσκευή.

Για να επιλύσετε ασυμβατότητες χρησιμοποιώντας τον Hardware Troubleshooter:

- 1 Κάντε κλικ στο κουμπί **Start (Εκκίνηση)** και μετά κάντε κλικ στο **Help (Βοήθεια)**.
- 2 Κάντε κλικ στο **Troubleshooting and Maintenance (Επίλυση προβλημάτων και Συντήρηση)** στο **Contents (Περιεχόμενα)**, κάντε κλικ στο **Windows 2000 troubleshooters**, και στην συνέχεια κάντε κλικ στο **Hardware (Υλικό)**.

Στον κατάλογο του **Hardware Troubleshooter** κάντε κλικ στο **I need to resolve a hardware conflict on my computer (θέλω να επιλύσω μία διένεξη υλικού στον υπολογιστή μου)** και κάντε κλικ στο **Next (επόμενο)**.

Χρησιμοποιώντας την Επαναφορά συστήματος για τα Microsoft® Windows® XP

Το λειτουργικό σύστημα Microsoft® Windows® XP παρέχει Επαναφορά Συστήματος για να μπορείτε να επαναφέρετε τον υπολογιστή σας σε μία προηγούμενη κατάσταση λειτουργίας (χωρίς να επηρεαστούν τα αρχεία δεδομένων) σε περίπτωση που κάποιες αλλαγές στο υλικό, το λογισμικό, ή σε άλλες ρυθμίσεις του συστήματος έχουν αφήσει τον υπολογιστή σε μία ανεπιθύμητη κατάσταση λειτουργίας. Για πληροφορίες πως να χρησιμοποιήσετε την Επαναφορά του Συστήματος, δείτε το Κέντρο Βοήθειας και Υποστήριξης των Windows.



ΕΙΔΟΠΟΙΗΣΗ: Να κάνετε συχνά αντίγραφα ασφαλείας των αρχείων δεδομένων. Η Επαναφορά Συστήματος δεν παρακολουθεί ή επαναφέρει τα αρχεία δεδομένων σας.

Δημιουργία ενός σημείου επαναφοράς

- 1 Κάντε κλικ στο κουμπί **Start (Έναρξη)** και κατόπιν στο κουμπί **Help and Support (Βοήθεια και υποστήριξη)**.
- 2 Κάντε κλικ στο **Επαναφορά Συστήματος**.
- 3 Ακολουθήστε τις οδηγίες στην οθόνη.

Επαναφέροντας τον υπολογιστή σε μία προηγούμενη κατάσταση λειτουργίας



ΕΙΔΟΠΟΙΗΣΗ: Πριν να επαναφέρετε τον υπολογιστή σε μία προηγούμενη κατάσταση λειτουργίας, αποθηκεύστε και κλείστε όλα τα ανοιχτά αρχεία και κλείστε όλα τα ανοιχτά προγράμματα. Μην αλλάξετε, ανοίξετε, ή διαγράψετε αρχεία ή προγράμματα μέχρι να ολοκληρωθεί η επαναφορά.

- 1 Κάντε κλικ στο **Start (έναρξη)**, επιλέξτε **All Programs (όλα τα προγράμματα)** → **Accessories (Βοηθήματα)** → **System Tools (Εργαλεία Συστήματος)**, και μετά κάντε κλικ στο **Επαναφορά Συστήματος**.
- 2 Βεβαιωθείτε πως έχετε επιλέξει **Επαναφορά του υπολογιστή μου σε προηγούμενο χρονικό σημείο** και κάντε κλικ στο **Next**.
- 3 Κάντε κλικ σε μία ημερομηνία στο ημερολόγιο στην οποία θέλετε να επαναφέρετε τον υπολογιστή.

Η οθόνη **Επιλογή ενός Σημείου Επαναφοράς** παρέχει ένα ημερολόγιο το οποίο δίνει την δυνατότητα να δείτε και να επιλέξετε σημεία επαναφοράς. Όλες οι ημερομηνίες του ημερολογίου με διαθέσιμα σημεία επαναφοράς εμφανίζονται με έντονη γραφή.

- 4 Επιλέξτε ένα σημείο επαναφοράς και κάντε κλικ στο **Next**.

Εάν μία ημερομηνία στο ημερολόγιο έχει μόνο ένα σημείο επαναφοράς, τότε το σημείο αυτό επιλέγεται αυτόματα. Εάν είναι διαθέσιμα δύο ή και περισσότερα σημεία επαναφοράς, κάντε κλικ στο σημείο επαναφοράς που προτιμάτε.

- 5 Κάντε κλικ στο **Next**.

Η οθόνη **Ολοκλήρωσης Επαναφοράς** εμφανίζεται αφού η Επαναφορά Συστήματος τελειώσει την συλλογή των δεδομένων και μετά επανεκκινήσει ο υπολογιστής.

- 6 Αφού επανεκκινήσει ο υπολογιστής, κάντε κλικ στο **OK**.

Για να αλλάξετε σημείο επαναφοράς, μπορείτε είτε να επαναλάβετε τα βήματα χρησιμοποιώντας ένα διαφορετικό σημείο επαναφοράς, ή μπορείτε να ακυρώσετε την επαναφορά.

Ακύρωση της Τελευταίας Επαναφοράς Συστήματος



ΕΙΔΟΠΟΙΗΣΗ: Πριν να ακυρώσετε την τελευταία επαναφορά συστήματος, αποθηκεύστε και κλείστε όλα τα ανοιχτά αρχεία και κλείστε όλα τα ανοιχτά προγράμματα. Μην αλλάξετε, ανοίξετε, ή διαγράψετε αρχεία ή προγράμματα μέχρι να ολοκληρωθεί η επαναφορά.

- 1 Κάντε κλικ στο **Start (Εναρξη)** επιλέξτε **All Programs (όλα τα προγράμματα)**→ **Accessories (Βοηθήματα)**→ **System Tools (Εργαλεία Συστήματος)**, και μετά κάντε κλικ στο **Επαναφορά Συστήματος**.

- 2 Κάντε κλικ στο **Ακύρωση της τελευταίας επαναφοράς** και κάντε κλικ στο **Next**.

- 3 Κάντε κλικ στο **Next**.

Εμφανίζεται η οθόνη **Επαναφορά Συστήματος** και ο υπολογιστής πραγματοποιεί επανεκκίνηση.

- 4 Αφού επανεκκινήσει ο υπολογιστής, κάντε κλικ στο **OK**.

Ενεργοποίηση της Επαναφοράς Συστήματος

Εάν επανεγκαταστήσετε τα Windows XP, με ελεύθερο χώρο στον σκληρό δίσκο μικρότερο από 200 MB, τότε η επαναφορά συστήματος απενεργοποιείται αυτομάτως. Για να διαπιστώσετε αν η Επαναφορά Συστήματος είναι ενεργοποιημένη:

- 1 Κάντε κλικ στο **Start** επιλέξτε **Control Panel (Πίνακας Ελέγχου)**.

- 2 Κάντε κλικ στο **Επιδόσεις και Συντήρηση**.

- 3 Κάντε κλικ στο **Σύστημα**.

- 4 Κάντε κλικ στο **Επαναφορά Συστήματος**.

- 5 Βεβαιωθείτε πως δεν έχει επιλεγεί το **Απενεργοποίηση της Επαναφοράς Συστήματος**.

Επανεγκατάσταση των Microsoft® Windows® XP

Πριν να Ξεκινήσετε

Εάν σκέφτεστε να επανεγκαταστήσετε το λειτουργικό σύστημα των Windows XP για να διορθώσετε κάποιο πρόβλημα με κάποιο πρόγραμμα οδήγησης που εγκαταστήσατε πρόσφατα, πρώτα χρησιμοποιήστε την επαναφορά προγραμμάτων οδήγησης των Windows XP. Εάν η Επαναφορά Προγραμμάτων Οδήγησης δεν λύνει το πρόβλημα, τότε χρησιμοποιήστε την Επαναφορά του Συστήματος για να επαναφέρετε το λειτουργικό σας σύστημα στην κατάσταση λειτουργίας που ήταν πριν να εγκαταστήσετε το νέο πρόγραμμα οδήγησης.

- ➔ **ΕΙΔΟΠΟΙΗΣΗ:** Πριν να εκτελέσετε την εγκατάσταση, κρατήστε αντίγραφα ασφαλείας όλων των αρχείων δεδομένων στον κύριο σκληρό σας δίσκο. Για τις συμβατικές παραμέτρους του σκληρού δίσκου, ο κύριος σκληρός δίσκος είναι ο πρώτος δίσκος που ανιχνεύεται από τον υπολογιστή.

To reinstall Windows XP, you need the following items:

- Dell™ CD για το *Λειτουργικό Σύστημα*
- *Dell Προγράμματα Οδήγησης και Βοηθητικά Προγράμματα*

- 📁 **ΣΗΜΕΙΩΣΗ:** Τα *Προγράμματα Οδήγησης και Βοηθητικά Προγράμματα* περιέχουν προγράμματα οδήγησης που έχουν εγκατασταθεί κατά την διάρκεια της συναρμολόγησης του υπολογιστή. Χρησιμοποιήστε τα *Προγράμματα Οδήγησης και Βοηθητικά Προγράμματα* για να φορτώσετε προγράμματα οδήγησης που χρειάζεστε, συμπεριλαμβανομένων και των προγραμμάτων οδήγησης που απαιτούνται εάν ο υπολογιστής σας έχει ελεγκτή RAID.

Επανεγκατάσταση των Windows XP

- ➔ **ΕΙΔΟΠΟΙΗΣΗ:** Όταν επανεγκαθιστάτε τα Windows XP, πρέπει να χρησιμοποιήσετε το Service Pack 1 των Windows XP ή κάποια πιο πρόσφατη έκδοση.

Για να επανεγκαταστήσετε τα Windows XP, εκτελέστε όλα τα βήματα στις ακόλουθες ενότητες, με την σειρά που καταγράφονται.

Η διαδικασία επανεγκατάστασης μπορεί να διαρκέσει από 1 έως 2 ώρες για να ολοκληρωθεί. Αφού επανεγκαταστήσετε το λειτουργικό σύστημα, πρέπει να επανεγκαταστήσετε τα προγράμματα οδήγησης, τα προγράμματα προστασίας από ιούς, και άλλο λογισμικό.

- ➔ **ΕΙΔΟΠΟΙΗΣΗ:** Το CD για το *Λειτουργικό Σύστημα* παρέχει επιλογές για την επανεγκατάσταση των Windows XP. Οι επιλογές αυτές μπορεί να αντικαταστήσουν αρχεία και πιθανώς να επηρεάσουν τα προγράμματα που έχουν εγκατασταθεί στον σκληρό σας δίσκο. Συνεπώς, μην επανεγκαθιστάτε τα Windows XP, εκτός αν σας συμβουλευσει κάποιος αντιπρόσωπος από την τεχνική υποστήριξη της Dell.
- ➔ **ΕΙΔΟΠΟΙΗΣΗ:** Για να αποφύγετε τις διενέξεις στα Windows XP, πριν να επανεγκαταστήσετε τα Windows XP, απενεργοποιήστε όποια προγράμματα προστασίας από ιούς έχουν εγκατασταθεί στον υπολογιστή σας. Για οδηγίες, δείτε την τεκμηρίωση που συνόδευε το λογισμικό.

Εκκινώντας από το CD του Λειτουργικού Συστήματος

- 1 Αποθηκεύστε και κλείστε όλα τα ανοιχτά αρχεία και κλείστε όλα τα ανοιχτά προγράμματα.
- 2 Εισάγετε το CD για το *Λειτουργικό Σύστημα*. Κάντε κλικ στο **Exit (Εξοδος)** εάν εμφανιστεί το μήνυμα *Εγκατάσταση των Windows XP*.
- 3 Επανεκκινήστε τον υπολογιστή.
- 4 Πατήστε <F12> αμέσως μετά την εμφάνιση του λογότυπου DELL™.
Εάν εμφανιστεί το λογότυπο του λειτουργικού συστήματος, περιμένετε μέχρι να εμφανιστεί η επιφάνεια εργασίας των Windows, και μετά κλείστε τον υπολογιστή και προσπαθήστε ξανά.
- 5 Πατήστε τα πλήκτρα-βέλη για να επιλέξετε **CD-ROM**, και πατήστε το <Enter>.
- 6 Όταν εμφανιστεί το μήνυμα *Πιέστε οποιοδήποτε πλήκτρο για να εκκινήσετε από το CD*, πατήστε οποιοδήποτε πλήκτρο.



Εγκατάσταση των Windows XP

- 1 Όταν εμφανιστεί η οθόνη **Εγκατάσταση των Windows XP**, πιέστε το <Enter> για να επιλέξετε **Εγκατάσταση των Windows τώρα**.
- 2 Διαβάστε τις πληροφορίες στην οθόνη **Άδειας Χρήσης των Microsoft Windows**, και πιέστε <F8> για να αποδεχτείτε την άδεια χρήσης.
- 3 Εάν τα Windows XP είναι ήδη εγκατεστημένα στον υπολογιστή σας και θέλετε να ανακτήσετε τρέχοντα δεδομένα των Windows XP, πληκτρολογήστε *x* για να κάνετε την επιλογή επιδιόρθωσης και αφαιρέσετε το CD.
- 4 Εάν θέλετε να εγκαταστήσετε ένα νέο αντίγραφο των Windows XP, πιέστε <Esc> για να κάνετε αυτή την επιλογή.
- 5 Πιέστε το <Enter> για να επιλέξετε το φωτισμένο διαμέρισμα (συστήνεται), και ακολουθήστε τις οδηγίες στην οθόνη.
Εμφανίζεται η οθόνη **Εγκατάσταση των Windows XP**, και το λειτουργικό σύστημα ξεκινά να αντιγράφει αρχεία και να εγκαθιστά τις συσκευές. Ο υπολογιστής επανεκκινεί αυτόματα πολλές φορές.

 **ΣΗΜΕΙΩΣΗ:** Ο χρόνος που χρειάζεται για να ολοκληρωθεί η Εγκατάσταση εξαρτάται από το μέγεθος του σκληρού δίσκου και την ταχύτητα του υπολογιστή σας.

 **ΕΙΔΟΠΟΙΗΣΗ:** Όταν εμφανιστεί το ακόλουθο μήνυμα, μην πιέσετε κάποιο πλήκτρο: *Πιέστε οποιοδήποτε πλήκτρο για να εκκινήσετε από το CD*.

- 6 Όταν εμφανιστεί η οθόνη **Τοπικές ρυθμίσεις και ρυθμίσεις γλώσσας**, κάντε την επιλογή για την τοποθεσία που βρίσκεστε και κάντε κλικ στο **Next**.
- 7 Εισάγετε το όνομα σας και την επιχείρησή σας (προαιρετικό) στην οθόνη **Εξατομίκευση του λογισμικού σας**, και κάντε κλικ στο **Next**.

- 8** Στο παράθυρο **Όνομα υπολογιστή και κωδικός πρόσβασης Διαχειριστή** , εισάγετε ένα όνομα για τον υπολογιστή σας (ή αποδεχτείτε αυτό που παρέχεται) και έναν κωδικό και κάντε κλικ στο **Next**.
- 9** Εάν εμφανιστεί η οθόνη **Πληροφορίες κλήσης μέσω μόντεμ** , εισάγετε τις απαιτούμενες πληροφορίες και κάντε κλικ στο **Next**.
- 10** Εισάγετε την ημερομηνία, την ώρα, και την ζώνη ώρας στο παράθυρο **Ρυθμίσεις ημερομηνίας και ώρας** και κάντε κλικ στο **Next**.
- 11** Εάν εμφανιστεί η οθόνη **Ρυθμίσεις Δικτύου** , κάντε κλικ στο **Τυπική** και κάντε κλικ στο **Next**.
- 12** Εάν κάνετε επανεγκατάσταση των Windows XP Professional και σας ζητηθεί να παρέχετε επιπρόσθετες πληροφορίες σχετικά με τις παραμέτρους του δικτύου σας, εισάγετε τις επιλογές σας. Εάν δεν είστε σίγουρος για τις παραμέτρους σας, αποδεχτείτε τις προεπιλεγμένες.
- Τα Windows XP εγκαθιστούν τα τμήματα του λειτουργικού συστήματος και κάνουν ρύθμιση παραμέτρων του υπολογιστή. Ο υπολογιστής επανεκκινεί αυτομάτως.
-  **ΕΙΔΟΠΟΙΗΣΗ:** Όταν εμφανιστεί το ακόλουθο μήνυμα, μην πιέσετε κάποιο πλήκτρο: Πιέστε οποιοδήποτε πλήκτρο για να εκκινήσετε από το CD.
- 13** Όταν εμφανιστεί η οθόνη **Καλώς ορίσατε στην Microsoft** , κάντε κλικ στο **Next**.
- 14** Όταν εμφανιστεί το μήνυμα **Με ποιον τρόπο θα συνδεθεί αυτός ο υπολογιστής με το Internet;** , κάντε κλικ στο **Παράλειψη**.
- 15** Όταν εμφανιστεί η οθόνη **Είστε έτοιμοι να κάνετε ηλεκτρονική δήλωση στη Microsoft;** , επιλέξτε **Όχι αυτήν τη στιγμή** και κάντε κλικ στο **Next**.
- 16** Όταν εμφανιστεί η οθόνη **When the Ποιος θα χρησιμοποιήσει αυτόν τον υπολογιστή;** , μπορείτε να εισάγετε μέχρι και πέντε χρήστες.
- 17** Κάντε κλικ στο **Next**.
- 18** Κάντε κλικ στο **Finish** για να ολοκληρωθεί η εγκατάσταση και αφαιρέστε το CD.
- 19** Επανεγκαταστήστε τα κατάλληλα προγράμματα οδήγησης με το *Προγράμματα Οδήγησης και Βοηθητικά Προγράμματα*.
- 20** Επανεγκαταστήστε το πρόγραμμα για την προστασία από ιούς.
- 21** Επανεγκαταστήστε όλα τα προγράμματα σας.
-  **ΣΗΜΕΙΩΣΗ:** Για να εγκαταστήσετε και να ενεργοποιήσετε το Microsoft Office ή το Microsoft Works Suite, χρειάζεστε τον αριθμό-κλειδί προϊόντος που βρίσκεται στο πίσω μέρος του εσώφυλλου του CD του Microsoft Office ή του Microsoft Works Suite.

Χρησιμοποιώντας το CD για τα προγράμματα Οδήγησης και Βοηθητικά Προγράμματα

 **ΣΗΜΕΙΩΣΗ:** Το CD για τα Προγράμματα Οδήγησης και Βοήθειας (CD Πόρων) είναι προαιρετικό και δεν μπορεί να αποστέλλεται με όλους τους υπολογιστές.

Για να χρησιμοποιήσετε το CD για τα Προγράμματα Οδήγησης και Βοήθειας (γνωστό και σαν CD Πόρων) ενώ εκτελείτε το λειτουργικό σύστημα Windows:

 **ΣΗΜΕΙΩΣΗ:** Για να έχετε πρόσβαση σε προγράμματα οδήγησης και σε τεκμηρίωση για τον χρήστη, πρέπει να χρησιμοποιήσετε το CD για τα Προγράμματα Οδήγησης και Βοήθειας ενώ εκτελείτε τα Windows.

1 Ενεργοποιήστε τον υπολογιστή και περιμένετε μέχρι να εμφανιστεί η επιφάνεια εργασίας των Windows.

2 Εισάγετε το CD για τα Προγράμματα Οδήγησης και Βοήθειας.

Εάν χρησιμοποιείτε το CD για τα Προγράμματα Οδήγησης και Βοήθειας για πρώτη φορά στον συγκεκριμένο υπολογιστή, ανοίγει το παράθυρο **Εγκατάσταση του CD Πόρων** για να σας πληροφορήσει ότι το CD για τα Προγράμματα Οδήγησης και Βοήθειας πρόκειται να ξεκινήσει την εγκατάσταση.

3 Κάντε κλικ στο **OK** για να συνεχίσετε.

Για να ολοκληρωθεί η εγκατάσταση, απαντήστε στα ερωτήματα που σας γίνονται από το πρόγραμμα εγκατάστασης.

4 Κάντε κλικ στο **Next (Επόμενο)** στην οθόνη **Welcome Dell System Owner**.

5 Επιλέξτε το κατάλληλο **Μοντέλο Συστήματος**, **Λειτουργικό Σύστημα**, **Τύπο Συσκευής**, και **Θέμα**.

Προγράμματα οδήγησης για τον υπολογιστή σας

Για να προβάλλετε ένα κατάλογο με προγράμματα οδήγησης για τον υπολογιστή σας:

1 Κάντε κλικ στο **Τα προγράμματα Οδήγησής μου** στο αναπτυσσόμενο μενού **Θέμα**.

Το CD Προγράμματα Οδήγησης και Βοήθειας (προαιρετικό) σαρώνει το υλικό του υπολογιστή σας και το λειτουργικό σύστημα, και στη συνέχεια εμφανίζεται στην οθόνη ένας κατάλογος από προγράμματα οδήγησης για τη διαμόρφωση του συστήματός σας.

2 Κάντε κλικ στο κατάλληλο πρόγραμμα οδήγησης και ακολουθήστε τις οδηγίες για να φορτώσετε το πρόγραμμα στον υπολογιστή σας.

Για να δείτε όλα τα διαθέσιμα προγράμματα οδήγησης για τον υπολογιστή σας, κάντε κλικ στο **Προγράμματα οδήγησης** στο αναπτυσσόμενο μενού **Θέμα**.

Ευρετήριο

C

CD

λειτουργικό σύστημα, 117

CD για Προγράμματα
Οδήγησης και Βοηθητικά
Προγράμματα, 115

CD λειτουργικού
συστήματος, 117

CDΠόρων

Διαγνωστικά προγράμματα της
Dell, 130

D

Dell

ιστοχώρος πρώτιστης
υποστήριξης, 116

ιστοχώρος υποστήριξης, 116

Device Manager, 141

W

Windows 2000

Device Manager, 141

Hardware Troubleshooter, 141

Windows XP

Επαναφορά συστήματος, 142

επανεγκατάσταση, 144

Hardware Troubleshooter, 141

Help and Support Center
(Κέντρο Βοήθειας και
Υποστήριξης), 116

A

άνοιγμα

καλύμματος, 124

Δ

διαγνωστικά προγράμματα

CD για Προγράμματα
Οδήγησης και Βοηθητικά
Προγράμματα, 115

Ηχητικά Σήματα, 139

Dell, 130

Διαγνωστικά προγράμματα
τηςDell, 130

διενέξεις

ασυμβατότητες στο λογισμικό
και στο υλικό, 141

διενέξεις IRQ, 141

E

εμπρός θύρα

επανατοποθέτηση, 122

επανεγκατάσταση

προγράμματα οδήγησης, 115

Επαναφορά συστήματος, 142

επίλυση προβλημάτων

επαναφορά του υπολογιστή σε
μία προηγούμενη
κατάσταση
λειτουργίας, 142

Επίλυση προβλημάτων

Υλικού, 141

Διαγνωστικά προγράμματα της
Dell, 130

διενέξεις, 141

λυχνίες διάγνωσης, 133

επανεγκατάσταση

Windows XP, 144

ετικέτα επισκευής, 116

ετικέτα των Microsoft
Windows, 116

ετικέτες

ετικέτα επισκευής, 116

Microsoft Windows, 116

έ, 133

H

Hardware Troubleshooter, 141

Help and Support Center
(Κέντρο Βοήθειας και
Υποστήριξης), 116

Ηχητικά Σήματα, 139

Θ

θύρα

επανατοποθέτηση, 122

Λ

λογισμικό

διενέξεις, 141

λυχνία ένδειξης

τροφοδοσίας, 133

λυχνίες

πρόσοψη του υπολογιστή, 133

λυχνίες διάγνωσης, 133

Λυχνίες Συ, 133

Λυχνίες Συστήματος, 133

Λειτουργικό Σύστημα

CD, 117

Οδηγός εγκατάστασης, 117

λειτουργικό σύστημα

επανεγκατάσταση των

Windows XP, 144

Μ

μηνύματα σφάλματος

Ηχητικά Σήματα, 139

λυχνίες διάγνωσης, 133

Π

προβλή, 141

προβλήματα

επαναφορά του υπολογιστή σε

μία προηγούμενη

κατάσταση

λειτουργίας, 142

Διαγνωστικά προγράμματα της

Dell, 130

Ηχητικά Σήματα, 139

λυχνίες διάγνωσης, 133

προγράμματα οδήγησης

επανεγκατάσταση, 115

Ο

Οδηγός Χρήστη, 115

Υ

υπολογιστής

επαναφορά σε μία προη, 142

Ηχητικά Σήματα, 139

υλικό

Διαγνωστικά προγράμματα της

Dell, 130

διενέξεις, 141

Ηχητικά Σήματα, 139

Τ

τεκμηρίωση

Οδηγός Χρήστη, 115

online, 116

Ταχεία Αναφορά, 115

Troubleshooting (Επίλυση

προβλημάτων)

Help and Support Center

(Κέντρο Βοήθειας και

Υποστήριξης), 116

Τεκμηρίωση

CD Πόρων, 115

εύρεση, 115

συσκευή, 115

Dell™ OptiPlex™ GX280

Rövid ismertető

Megjegyzések és figyelmeztetések

 **MEGJEGYZÉS:** A MEGJEGYZÉSEK a számítógép biztonságosabb és hatékonyabb használatát elősegítő fontos tudnivalókat tartalmaznak.

 **FIGYELMEZTETÉS:** A FIGYELMEZTETÉSEK a hardvereszközökre veszélyes, illetve esetleg adatvesztést okozó problémákra hívják fel a figyelmet, és tájékoztatnak a problémák elkerülésének módjáról.

 **VIGYÁZAT!** Az **ÓVINTÉZKEDÉSEK** esetleges tárgyi és személyi sérülésekre, illetve életveszélyre hívják fel a figyelmet.

Ha az Ön által vásárolt számítógép Dell™ n sorozatú, a dokumentumban szereplő Microsoft® Windows® operációs rendszerekkel kapcsolatos utalások nem alkalmazhatók.

A Rövid ismertető, az Illesztőprogramok és segédprogramok CD-lemez, valamint az operációs rendszerlemez opcionális tartozékok, nem minden számítógéppel szállítjuk.

A dokumentumban közölt információ külön értesítés nélkül is megváltozhat.
© 2004 Dell Inc. Minden jog fenntartva.

A Dell Inc. előzetes írásos engedélye nélkül szigorúan tilos a dokumentumot bármiféle módon sokszorosítani.

A szövegben használt védjegyek: A *Dell*, *OptiPlex* és a *DELL* embléma a Dell Inc. védjegye; a *Microsoft* és a *Windows* pedig a Microsoft Corporation bejegyzett védjegye.

A dokumentumban egyéb védjegyek és védett nevek is szerepelhetnek, amelyek a védjegyet vagy nevet bejegyeztető cégre, valamint annak termékeire vonatkoznak. A Dell Inc. kizárólag a saját védjegyeiből és bejegyzett neveiből eredő jogi igényeket érvényesíti.



DHP, DHS, DCNE, DHM, DCSM típusok

2004. szeptember P/N N7133 Rev. A00

Tartalomjegyzék

A számítógépre vonatkozó információk kikeresése	155
Elöl- és hátulnézet	157
Kis Form-Factor számítógép	157
Kis asztali számítógép	158
Asztali számítógép	159
Kis minitorony számítógép	160
Minitorony számítógép	162
A számítógépház felnyitása	163
Kis form-factor, kis asztali és kis minitorony számítógép	163
Asztali és minitorony számítógépek	163
A számítógép belseje	164
Kis form-factor számítógép	164
Kis asztali számítógép	164
Asztali számítógép	165
Kis minitorony számítógép	165
Minitorony számítógép	166
A számítógép összeállítása	166
Problémák megoldása	169
Dell diagnosztika	169
Jelzőfények	171
Állapotjelző fények	173
Hangkódok	176
A Dell™ IDE Hard Drive Diagnostics (merevlemez-meghajtó diagnosztikája) lefuttatása	177
Szoftverek és hardverek összeférhetetlenségének feloldása	178
A Microsoft® Windows® XP rendszer-visszaállítás használata	179
A Microsoft® Windows® XP újratelepítése	180
Az illesztőprogramok és segédprogramok CD használata	183
Tárgymutató	185

A számítógépre vonatkozó információk kikeresése

Témakör	Itt találja meg
<ul style="list-style-type: none">• Diagnosztikai program a számítógéphez• Illesztőprogramok a számítógéphez• A számítógép dokumentációja• Eszközdokumentáció• Desktop System Software (DSS)	<p data-bbox="501 314 1320 366">Drivers and Utilities CD (Illesztőprogramok és segédprogramok CD) (más néven forrás CD)</p>  <p data-bbox="811 383 1320 522">A dokumentáció és az illesztőprogramok már telepítve vannak a számítógépen. A CD segítségével újratelepítheti az illesztőprogramokat, futtathatja a Dell diagnosztikai programokat, valamint hozzáférhet a dokumentációhoz.</p> <p data-bbox="811 534 1320 626">MEGJEGYZÉS: Az <i>Illesztőprogramok és segédprogramok</i> CD opcionális tartozék, ezért nem minden számítógéphez áll rendelkezésre.</p> <p data-bbox="501 638 1320 725">A CD Readme fájlokat is tartalmazhat, a számítógépre vonatkozó esetleges utolsó technikai módosításokkal vagy szakembereknek és tapasztalt felhasználóknak szóló speciális technikai segédanyagokkal.</p>
<ul style="list-style-type: none">• Az operációs rendszer frissítései és javításai	<p data-bbox="501 737 1320 763">Desktop System Software (DSS)</p> <p data-bbox="501 772 1320 841">Az <i>Illesztőprogramok és segédprogramok</i> CD-n valamint a Dell Support support.dell.com weboldalán található.</p>
<ul style="list-style-type: none">• Feltételek• Jótállási adatok• Biztonsági előírások• Szabályozásra vonatkozó adatok• Ergonómiai adatok• Végfelhasználói licencszerződés	<p data-bbox="501 850 1320 876">Termékismertető</p> 
<ul style="list-style-type: none">• Alkatrészek eltávolítása és cseréje• Műszaki adatok• Rendszerbeállítások konfigurálása• Hibakeresés és -elhárítás	<p data-bbox="501 1093 1320 1119">Dell™ OptiPlex™ Felhasználói kézikönyv</p> <p data-bbox="501 1128 1320 1163"><i>Microsoft® Windows® XP</i> sűgó és támogatási központ</p> <ol style="list-style-type: none"><li data-bbox="501 1171 1320 1206">1 A Start menüben kattintson a Sűgó és támogatás menüpontra.<li data-bbox="501 1206 1320 1267">2 Kattintson a Felhasználói és rendszerüzemeltetési kézikönyvek, majd a Felhasználói kézikönyvek pontra.
<ul style="list-style-type: none">• Szervizcímke és expressz szervizkód• Microsoft Windows licenccímke	 <p data-bbox="771 1275 1320 1302">Szervizcímke és Microsoft Windows licenc</p> <p data-bbox="771 1310 1320 1345">Ezek a címkék a számítógépen találhatóak:</p> <ul style="list-style-type: none">• A support.dell.com webhely használatakor vagy a műszaki támogatás igénybevételekor a szervizcímkével tudja azonosítani a számítógépet.• Műszaki támogatás igénybevételekor használja az expressz szervizkódot a hívásnál. Nem minden országban áll rendelkezésre expressz szervizkód.

Témakör	Itt találja meg
<ul style="list-style-type: none"> A legújabb illesztőprogramok a számítógéphez Válasz a technikai és terméktámogatási kérdésekre Online eszmecsere más felhasználókkal és a terméktámogatási szakemberekkel Dokumentáció a számítógéphez 	<p>Dell Support támogatási webhely — support.dell.com</p> <p>MEGJEGYZÉS: A megfelelő ügyféltámogatás eléréséhez válassza ki saját régióját.</p> <p>A Dell Support terméktámogatási webhely sokféle online eszközt kínál a felhasználók számára:</p> <ul style="list-style-type: none"> Hibajavítás — Ötletek és tippek, technikusok szakirodalmja és online tanfolyamok Frissítések — Az egyes összetevőkre, például a memóriára, merevlemezre és operációs rendszerre vonatkozó frissítések Szervizszolgáltatás és garancia — Kapcsolattartó ügyintézők adatai, a megrendelés állapota, szavatossággal és javítással kapcsolatos információk Letöltések — Illesztőprogramok, javítócsomagok és programfrissítések Felhasználói kézikönyvek — A számítógép dokumentációja és termékspecifikációk
<ul style="list-style-type: none"> Ügyfélszolgálati hívás állapota és a segítségnyújtás előzményei A számítógéppel kapcsolatos legfontosabb műszaki kérdések Gyakran ismételt kérdések Fájlletöltések Részletes adatok a számítógép konfigurációjáról A számítógéphez tartozó szervizszerződés 	<p>Dell Premier Support webhely — premiersupport.dell.com</p> <p>The Dell Premier Support webhely a vállalati, a kormányzati és az oktatási szféra résztvevői számára készült. A webhely elérhetősége országonként eltérő.</p>
<ul style="list-style-type: none"> A Windows XP használata A számítógép dokumentációja Dokumentáció az eszközökhöz (például modemhez) 	<p>Windows sűgó és támogatási központ</p> <ol style="list-style-type: none"> A Start menüben kattintson a Sűgó és támogatás menüpontra. Gépeljen be egy szót vagy kifejezést a probléma leírására, majd kattintson a nyíl ikonra. Kattintson a problémához legközelebb álló témakörre. Kövesse a kijelzőn megjelenő utasításokat.
<ul style="list-style-type: none"> Az operációs rendszer újratelepítése 	<p>Operációsrendszer-lemez</p> <p>Az operációs rendszer már telepítve van a számítógépen. Az operációs rendszer újratelepítését az <i>Operációsrendszer-lemezről</i> végezheti el. Lásd: <i>OptiPlex Felhasználói kézikönyv</i> utasításait.</p> <p>MEGJEGYZÉS: Az operációsrendszer-lemez opcionális tartozék, nem minden számítógéphez áll rendelkezésre.</p> <div style="display: flex; align-items: center; margin-top: 10px;">  <div> <p>Az operációs rendszer újratelepítését követően a <i>Illesztőprogramok és segédprogramok</i> CD-lemezt (opció) a számítógép részeként kapott eszközök illesztőprogramjának újratelepítéséhez.</p> <p>Az operációs rendszer termékkulcs duplicate címke a számítógépen található.</p> <p>MEGJEGYZÉS: A CD színét a megrendelt operációs rendszer határozza meg.</p> </div> </div>

Témakör	Itt találja meg
<ul style="list-style-type: none"> Szabályozói termékadatok és a készülékház-típusok 	<ul style="list-style-type: none"> DHP — Kis form-factor készülékház DHS — Kis asztali készülékház DCSM — Asztali készülékház DHM — Kis minitorony készülékház DCNE — Minitorony készülékház

Elöl- és hátulnézet

Kis Form-Factor számítógép

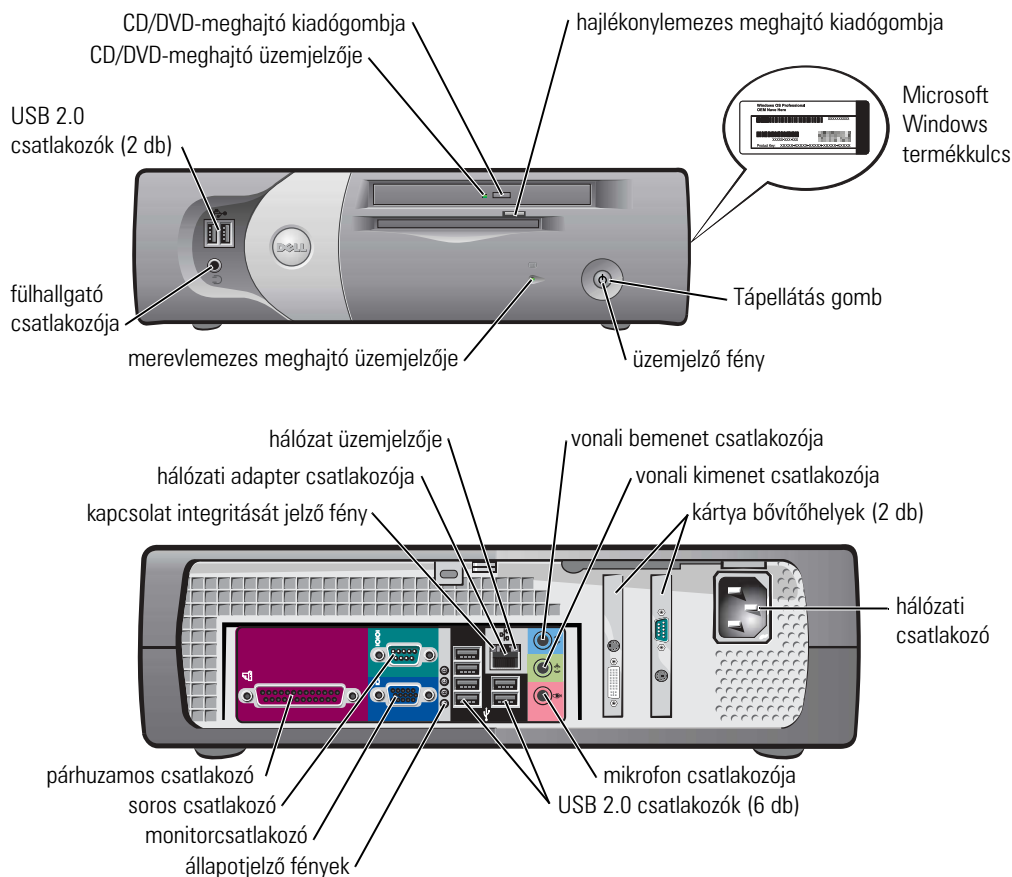

Kis asztali számítógép

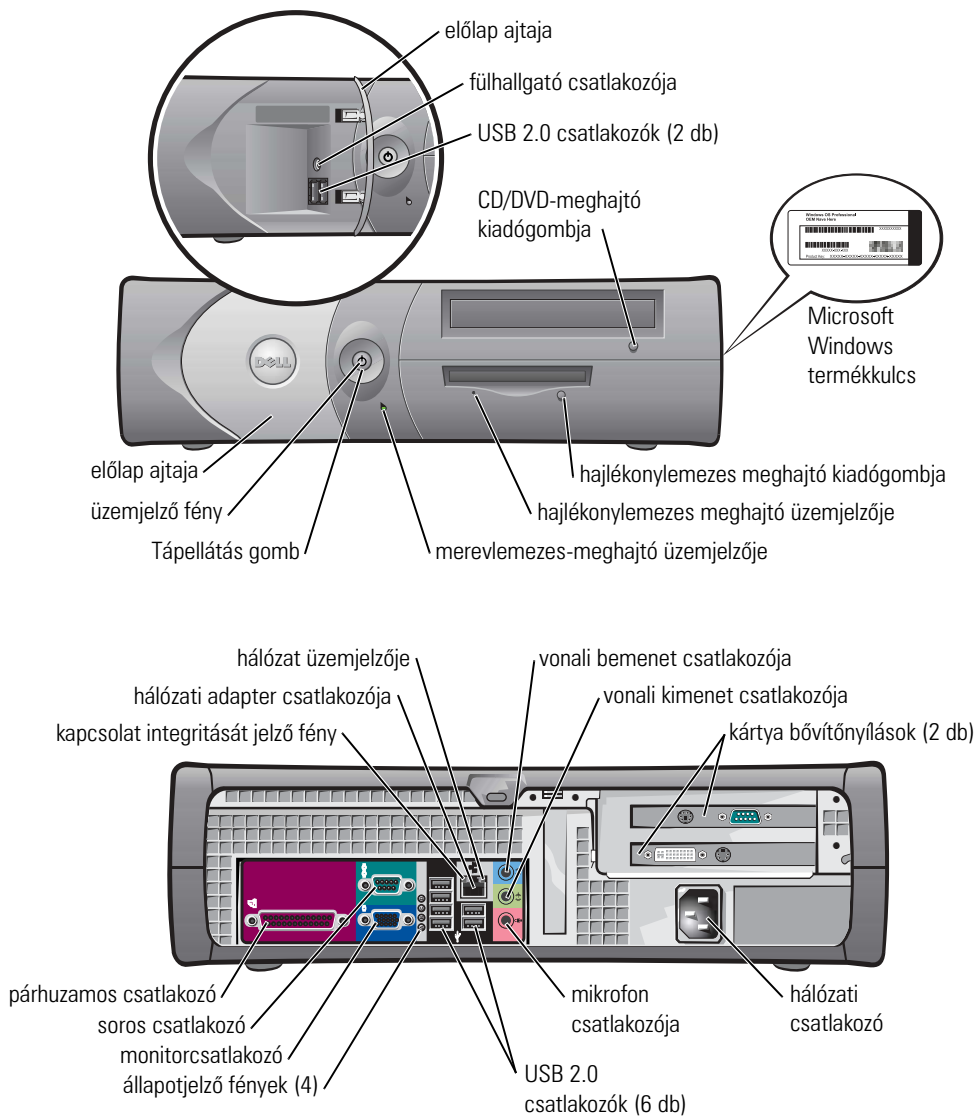

Asztali számítógép

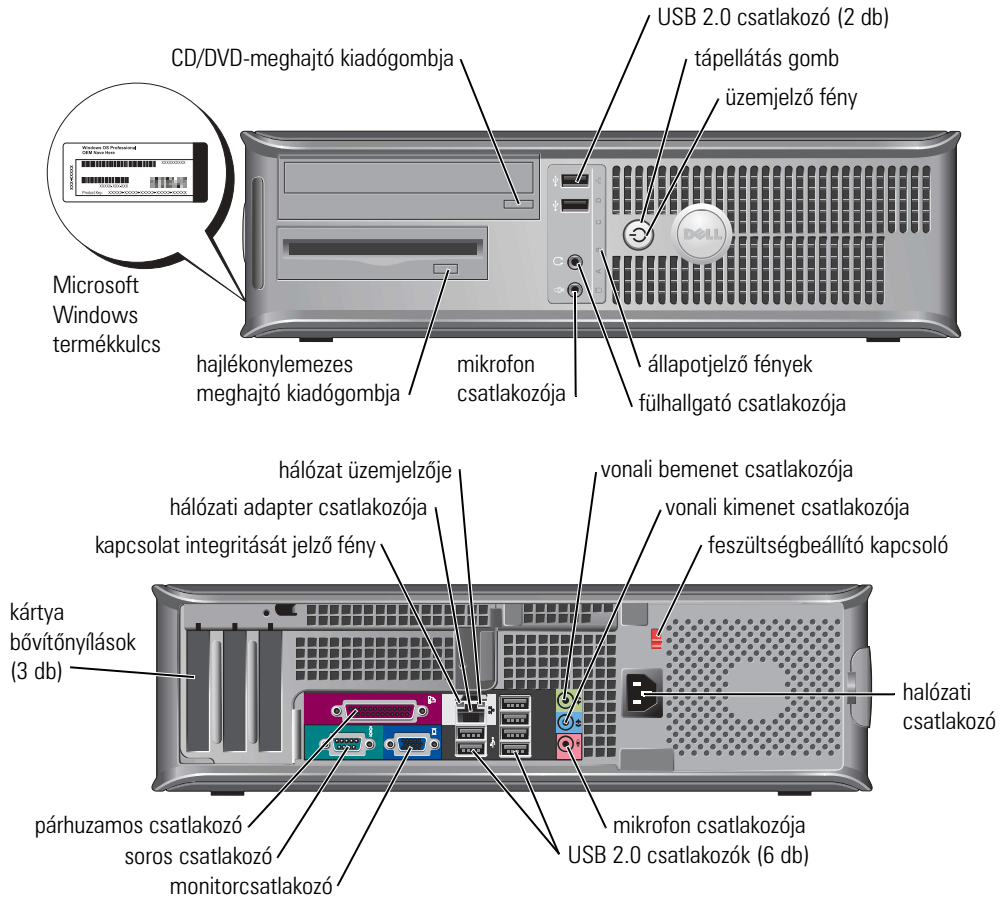

Kis minitorony számítógép

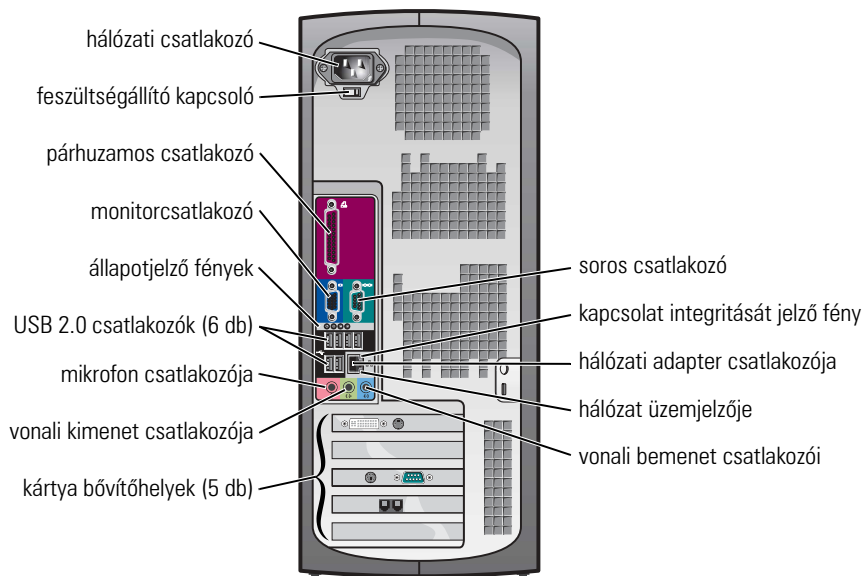
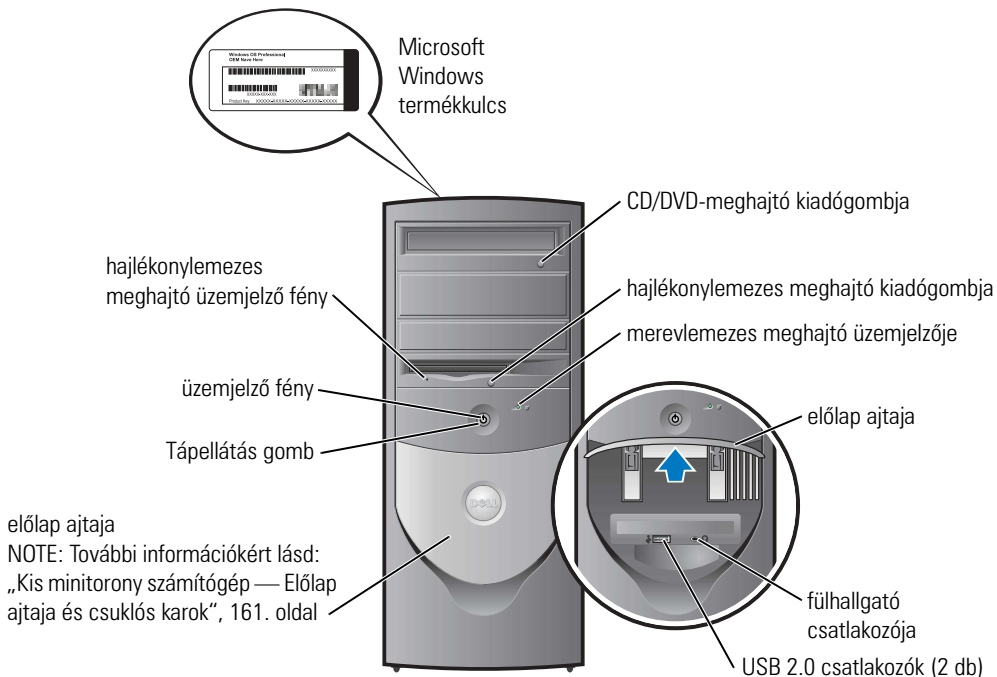

Kis minitorony számítógép — Előlap ajtaja és csuklós karok

A számítógép károsodásának elkerülése érdekében az előlap ajtaja felemeléskor vagy túl nagy mértékű leeresztéskor egyszerűen „leválik“.

⚠ VIGYÁZAT! Az ebben a részben ismertetett műveletek elvégzése előtt tanulmányozza a **Termékismertető biztonsági előírásait**.

Az előlap ajtajának visszahelyezése:

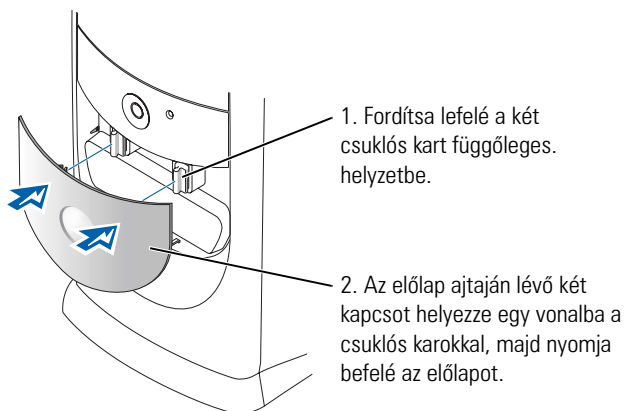

A csuklós karok visszahelyezéséhez először vegye le az előlap ajtaját, óvatosan lepatintva azt a két csuklós karról:

1. Ujjával húzza meg, hogy leváljon az előlap betétje.

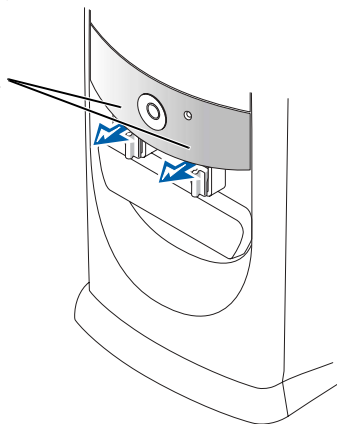

2. Mindkét csuklós kart húzza fel vízszintes helyzetbe.

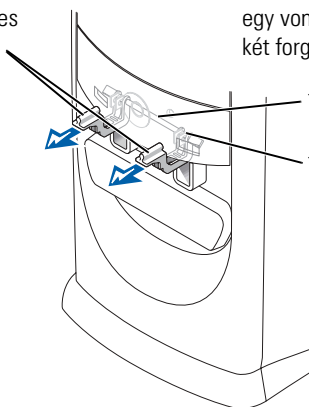

3. Nézzon keresztül a két kémlelőnyíláson és helyezze egy vonalba a forgó tartót a két forgótartó-nyílással.

forgó tartó
forgó tartó nyílása

Minitorony számítógép

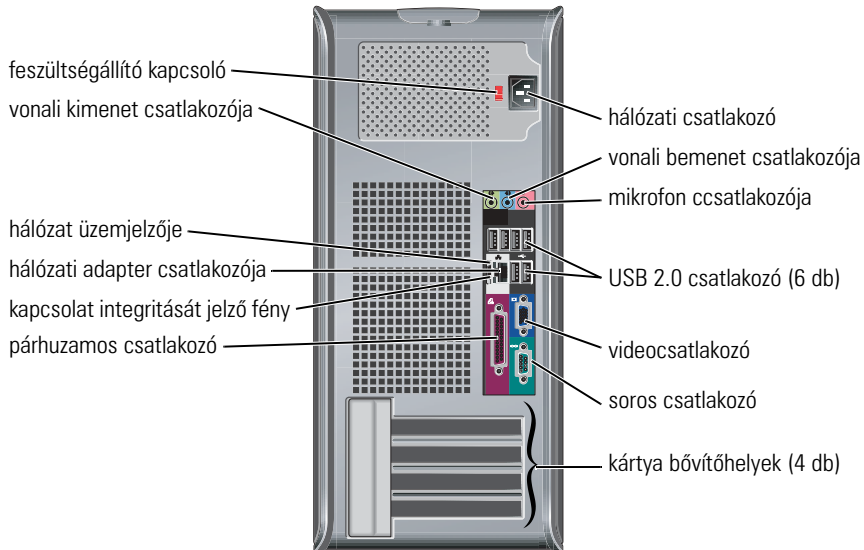
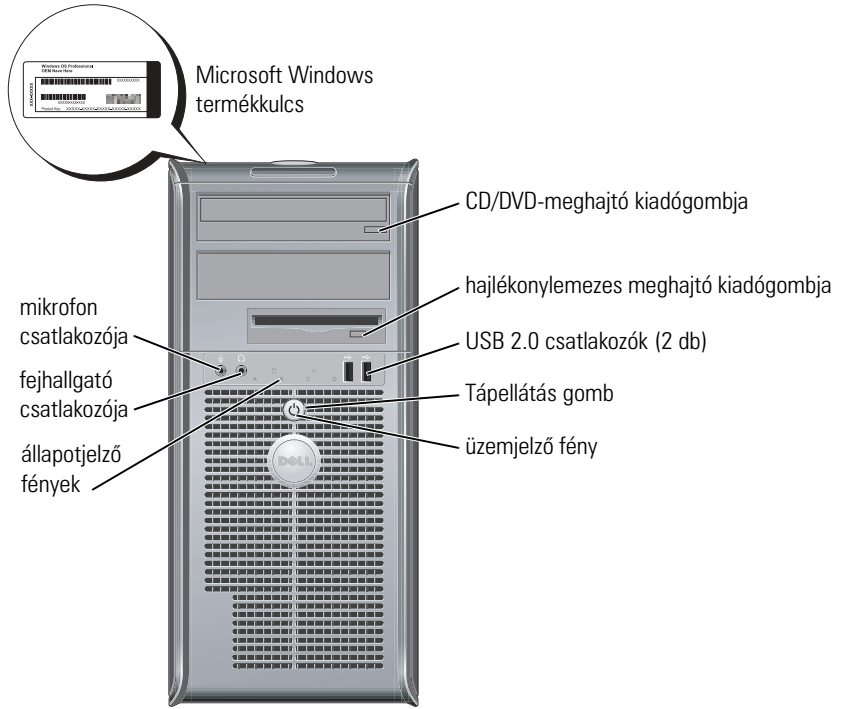

A számítógépház felnyitása

 **VIGYÁZAT!** Az ebben a részben ismertetett műveletek elvégzése előtt tanulmányozza a *Termékismertető biztonsági előírásait*.

 **VIGYÁZAT!** A ház felnyitása előtt mindig húzza ki a számítógép hálózati kábelét a fali aljzatból, nehogy áramütés érje.

A ház felnyitása előtt távolítsa el a számítógép hátulján lévő zárat, ha van rajta.

Kis form-factor, kis asztali és kis minitorony számítógép

 **FIGYELMEZTETÉS:** Gondoskodjon róla, hogy elegendő hely — legalább 30 cm (1 ft) — álljon rendelkezésre az asztalon a nyitott borítófedél számára.

- 1 Vegye le az állványt a számítógépről, ha azon áll.
- 2 Keresse meg az ábrán látható két kioldógombot, majd azokat benyomva emelje fel a borítófedelet.

 **FIGYELMEZTETÉS:** Lassan nyissa fel a fedelet, nehogy megsérüljenek a kábelek.

- 3 Emelje fel a ház hátulját és forgassa el a számítógép eleje felé.

 **MEGJEGYZÉS:** A kis minitorony számítógépházának levételekor először egyik kezével nyomja meg a számítógép jobb oldalán lévő kioldógombot, miközben a másik kezével felfelé húzza a borítófedelet, majd nyomja meg a számítógép bal oldalán lévő kioldógombot is, a borítófedelet felfelé húzva a másik kezével.

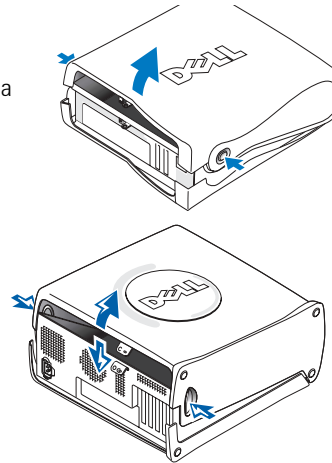

Asztali és minitorony számítógépek

Keresse meg a számítógép hátoldalán lévő kioldókart, és húzza meg a fedél levételéhez.

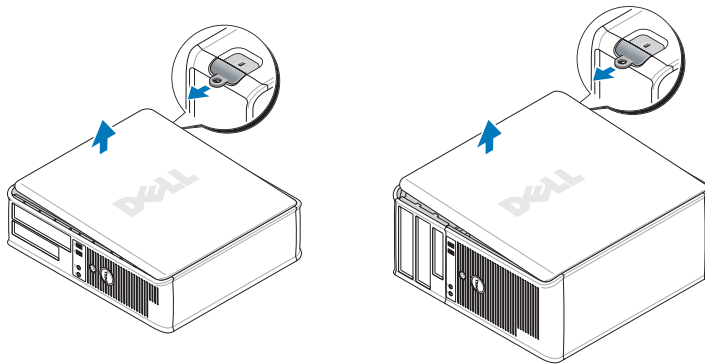

A számítógép belseje

Kis form-factor számítógép

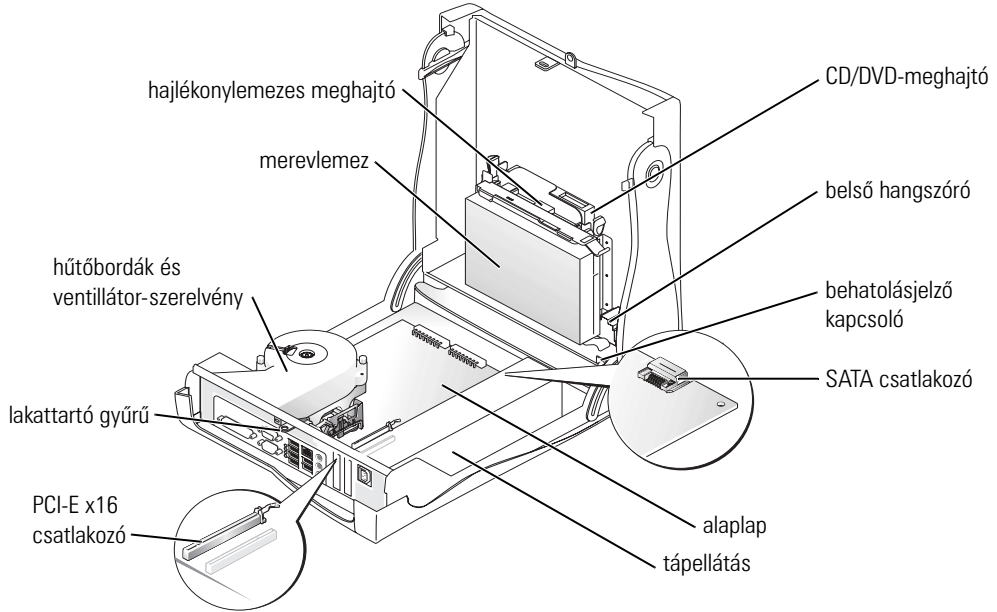

Kis asztali számítógép

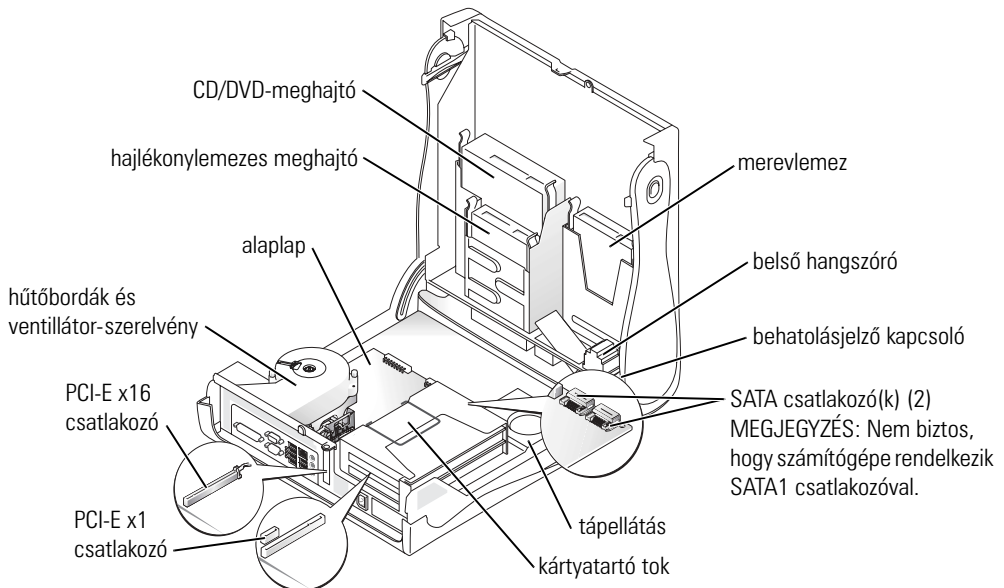

Asztali számítógép

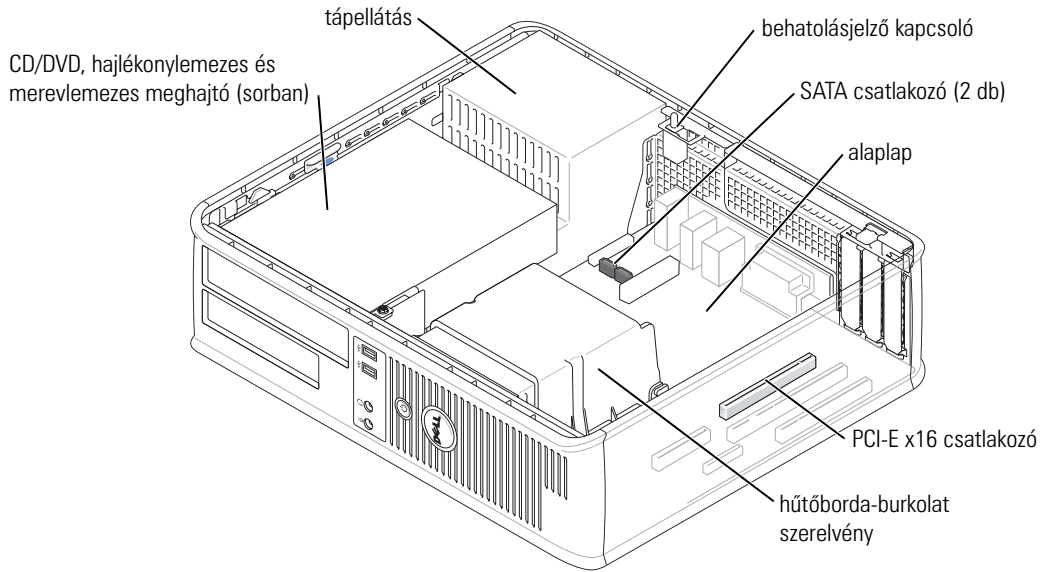

Kis minitorony számítógép

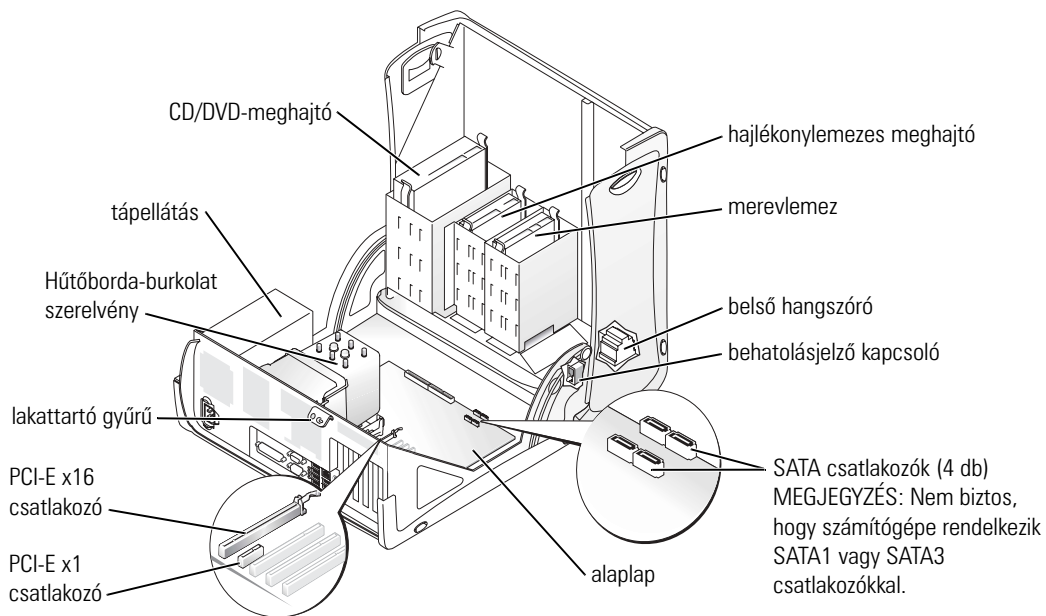

Minitorony számítógép

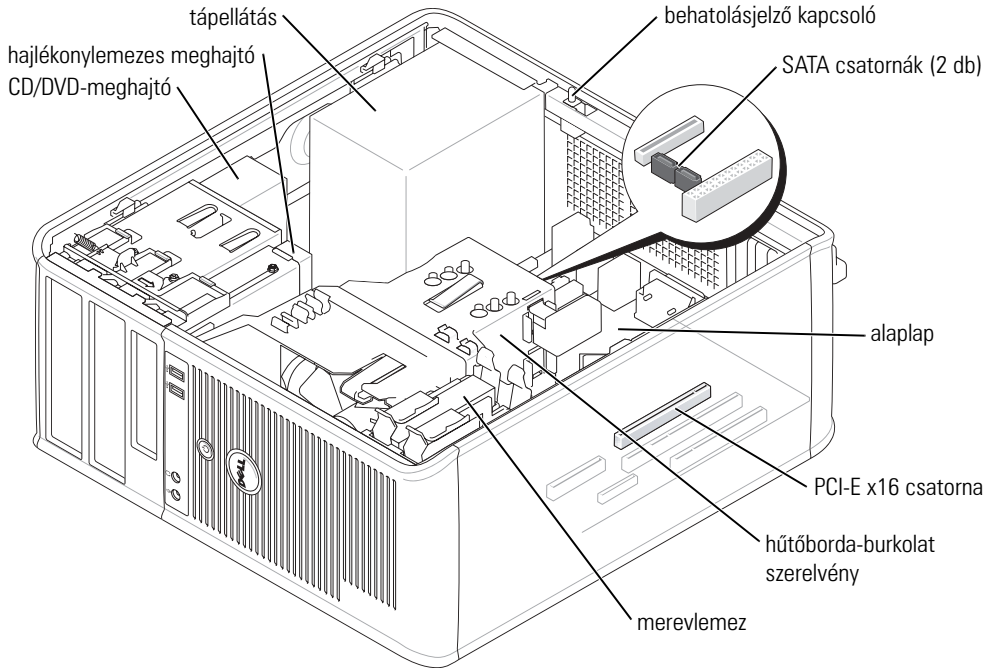

A számítógép összeállítása

⚠ VIGYÁZAT! Az ebben a részben ismertetett műveletek elvégzése előtt tanulmányozza a *Termékismertető biztonsági előírásait*.

➡ FIGYELMEZTETÉS: Ha számítógépe bővítkártyát (pl. modemkártyát) tartalmaz, a kártyához csatlakoztassa a megfelelő kábelt, *ne* pedig a hátsó panelen lévő csatlakozóhoz.

A számítógép megfelelő összeállításához minden lépést maradéktalanul hajtson végre. Lásd az utasításokat követő ábrákat.

1 Csatlakoztassa a billentyűzetet és az egeret.

➡ FIGYELMEZTETÉS: Egyszerre ne működtessen PS/2 és USB egeret.

2 Csatlakoztassa a modemet vagy a hálózati kábelt.

A hálózati csatlakozóba dugja be a hálózati kábelt, *ne* pedig a telefonkábel. Ha kiegészítő modemmel rendelkezik, csatlakoztassa a telefonkábel a modemhez.

➡ FIGYELMEZTETÉS: Modemkábel ne csatlakoztasson a hálózati adapterhez. A telefon hálózati feszültsége kárt tehet a hálózati adapterben.

3 Csatlakoztassa a monitort.

Illessze a csatlakozóhoz a monitorkábelt és óvatosan nyomja be, nehogy elferdüljenek a csatlakozótűk. Húzza meg a kábelcsatlakozó rögzítőcsavarjait.

 **MEGJEGYZÉS:** Néhány monitor videocsatlakozója a képernyő hátsó részén található. A csatlakozók helyével kapcsolatban lásd a monitor dokumentációját.

4 Csatlakoztassa a hangszórókat.

5 Csatlakoztassa a hálózati tápkábeleket a számítógéphez, a monitorhoz és a többi eszközhöz, majd másik végüket dugja be a fali csatlakozóaljzatba.

6 Ellenőrizze, hogy a feszültségállító kapcsoló a telepítés helyén érvényes értéken áll-e.

Számítógépe kézi feszültségállító kapcsolóval rendelkezik. A hátsó paneljükön feszültségállító kapcsolóval rendelkező számítógépeket manuálisan kell a megfelelő működési feszültségre állítani.

 **FIGYELMEZTETÉS:** A számítógép sérülésének elkerülése érdekében állítsa a kapcsolót abba a pozícióba, amelyik a legközelebbi értéken áll a tartózkodási helyén található elektromos hálózat feszültségéhez.

 **MEGJEGYZÉS:** Mielőtt olyan eszközöket vagy szoftvereket telepítene, amelyeket nem a számítógép részeként kapott, olvassa el az egyes eszközök vagy szoftverek dokumentációját, vagy kérdezze meg a kereskedőt, hogy az adott eszköz vagy szoftver kompatibilis-e a számítógépével vagy az operációs rendszerrel.

 **MEGJEGYZÉS:** Számítógépe eltérhet a következő ábrákon bemutatott összeállításoktól.

A billentyűzet és az egér csatlakoztatása

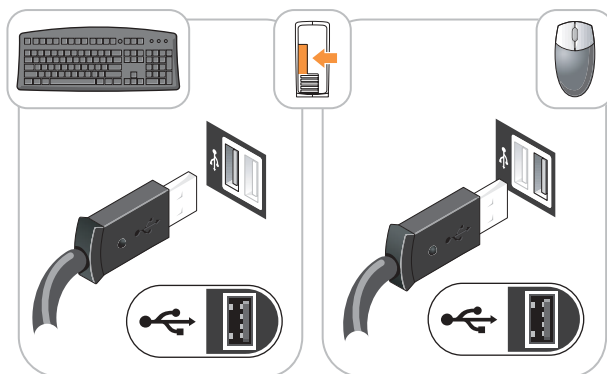

A monitor csatlakoztatása

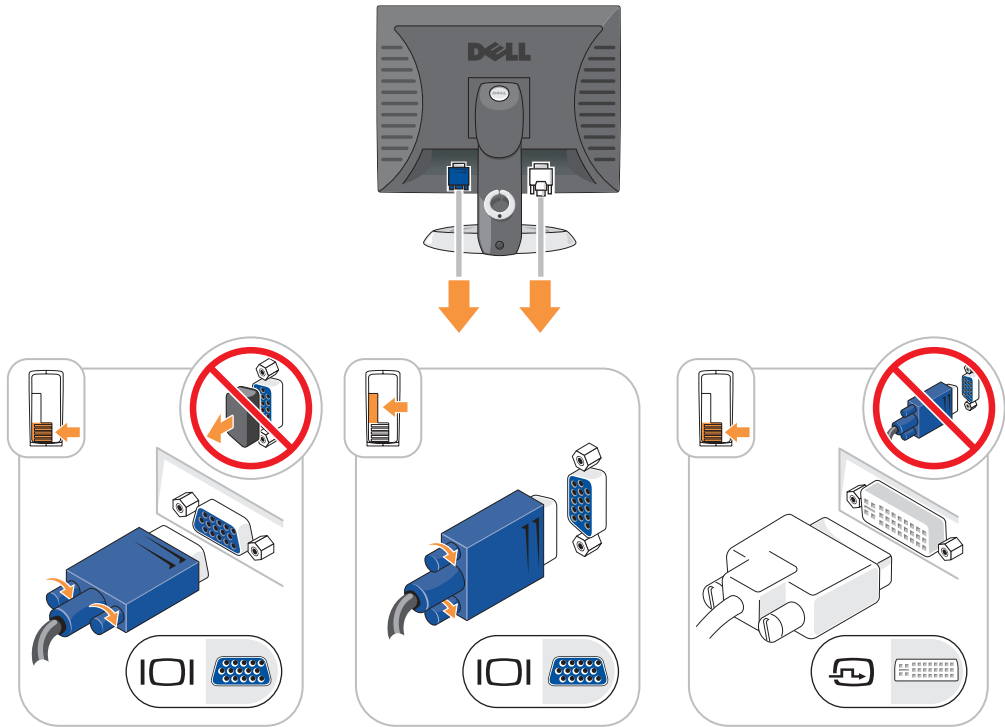

Hálózati csatlakoztatás

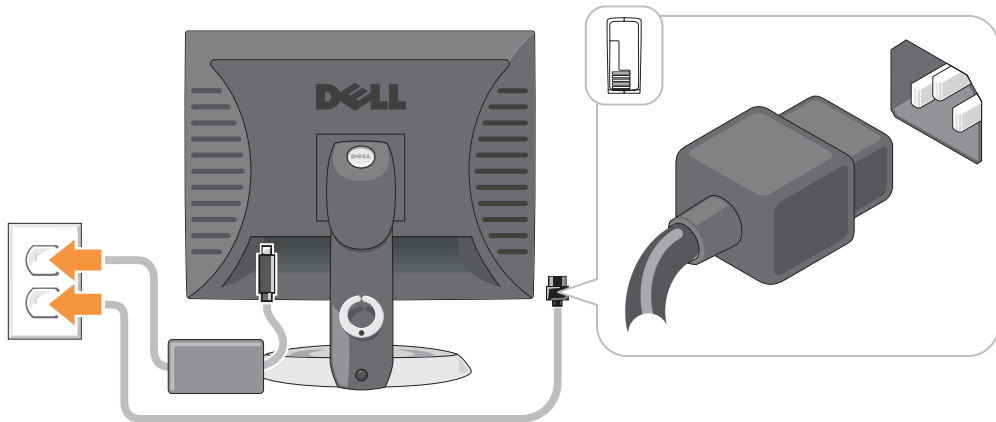

Problémák megoldása

A Dell számos eszközt kínál arra az esetre, ha a számítógép nem a vártak megfelelően működne. A számítógéphez rendelkezésre álló naprakész hibaelhárítási információkkal kapcsolatban látogasson el a Dell Support weboldalára: support.dell.com.

Amennyiben a hiba jellege miatt a Dell szakembereinek segítségére van szüksége, írja le részletesen a hibajelenséget a hangkódokkal és az állapotjelző fények kiosztásával együtt, jegyezze fel az alábbiakban látható expressz szervizkódot és szervizcímét, majd lépjen kapcsolatba a Dell munkatársaival a kérdéses számítógép mellől.

Lásd „A számítógépre vonatkozó információk kikeresése“, 155. oldal, ahol példaként bemutatunk egy expressz szervizkódot és szervizcímét.

Expressz szervizkód: _____

Szervizcímké: _____

Dell diagnosztika



VIGYÁZAT! Az ebben a részben ismertetett műveletek elvégzése előtt tanulmányozza a *Terméksismertető biztonsági előírásait*.



MEGJEGYZÉS: Az *Illesztőprogramok és segédprogramok* CD (ResourceCD) opcionális tartozék, ezért nem minden számítógéppel szállítjuk.

Mikor van szükség a Dell diagnosztika használatára?

Ha rendellenes működést tapasztal, hajtsa végre a *Felhasználói kézikönyv* „Problémák megoldása“ című fejezetében leírt lépéseket, és a Dell műszaki ügyfélszolgálatának megkeresése előtt futtassa le a Dell diagnosztikai teszteket.



FIGYELMEZTETÉS: A Dell diagnosztika kizárólag Dell™ számítógépeken működik.

Lépjen be a rendszerbeállítás menübe, ellenőrizze a számítógép konfigurációs adatait, és győződjön meg róla, hogy a tesztelni kívánt eszköz megjelenik a rendszerbeállítások között és aktív.

Indítsa el a Dell diagnosztikai tesztet vagy a merevlemezről, vagy pedig az opcionális *Illesztőprogramok és segédprogramok* CD-lemezről (más néven ResourceCD).

A Dell diagnosztika indítása a merevlemezről

- 1 Kapcsolja be (vagy indítsa újra) a számítógépet.
- 2 Amikor a DELL™ embléma megjelenik, azonnal nyomja meg az <F12> billentyűt.



MEGJEGYZÉS: Ha megjelenik egy üzenet, ami közli, hogy a rendszer nem talált diagnosztikai segédprogram partíciót, a Dell diagnosztikát az *Illesztőprogramok és segédprogramok* CD-ről futtassa (opcionális).

Ha túl sokáig vár és az operációs rendszer logója megjelenik, várjon tovább, amíg a Microsoft® Windows® asztal meg nem jelenik. Ekkor kapcsolja ki a számítógépet, és próbálja meg újból végrehajtani a műveletet.

- 3 Amikor megjelenik az indítóeszközök listája, jelölje ki az **Indítás a segédprogram partícióra** pontot, majd nyomja meg az <Enter> billentyűt.
- 4 Amikor megjelenik a Dell diagnosztika **Főmenü** képernyője, válassza ki a futtatni kívánt tesztet.

A Dell diagnosztika indítása a Drivers and Utilities CD-ről (Illesztőprogramok és segédprogramok CD)

 **MEGJEGYZÉS:** Az Illesztőprogramok és segédprogramok CD-lemez (ResourceCD) opcionális tartozék, ezért nem minden számítógéppel szállítjuk.

- 1 Helyezze be a *az Illesztőprogramok és segédprogramok CD*-lemezt.
- 2 Állítsa le és indítsa újra a számítógépet.

Amikor megjelenik a DELL-embléma, azonnal nyomja meg az <F12> billentyűt.

Ha túl sokat vár, és megjelenik a Windows-embléma, várjon, amíg megjelenik a Windows asztal. Ekkor állítsa le, majd indítsa újra a számítógépet.

 **MEGJEGYZÉS:** Az alábbi lépések csak egyszer változtatják meg az indító szekvenciát. A következő indítás alkalmával a számítógép a rendszerbeállításokban megadott eszközöknek megfelelően indul el.

- 3 Amikor megjelenik az indító eszközök listája, jelölje ki az **IDE CD-ROM eszköz** sort, majd nyomja meg az <Enter> billentyűt.
- 4 A CD indítómenüben válassza az **IDE CD-ROM eszköz** opciót.
- 5 A megjelenő menüben válassza az **Indítás CD-ROM-ról** opciót.
- 6 A ResourceCD menüjének indításához írja be az 1 számot.
- 7 A 2-es szám beírásával a Dell diagnosztika indítható.
- 8 A számozott listában válassza a **32 bites Dell diagnosztika futtatása** parancsot. Ha több verzió is fel van sorolva, válassza a számítógépének megfelelőt.
- 9 Amikor megjelenik a Dell diagnosztika **Fő** menü képernyője, válassza ki a futtatni kívánt tesztet.

A Dell diagnosztika Fő menüje

- 1 A Dell diagnosztika betöltődését és a **Fő menü** képernyő megjelenését követően kattintson a kívánt lehetőségnek megfelelő gombra.

Lehetőség	Funkció
Express Test	(Gyors teszt) Az eszközök gyors tesztelésének elvégzésére szolgál. Ez a teszt általában 10 - 20 percig tart, és nem igényli a felhasználó részvételét. Célszerű elsőként a Gyorsteszt vizsgálatot futtatni, hogy a probléma mihamarabb feltárható legyen.
Extended Test	(Bővített teszt) Az eszközök alapos vizsgálatára szolgál. Ez a teszt általában egy óráig vagy még tovább tart, és időről időre válaszolni kell a feltett kérdésekre.
Custom Test	(Egyedi teszt) Egy adott eszköz tesztelésére szolgál. Lehetősége van a futtatandó tesztek testre szabására.
Symptom Tree	(Jelenség szerinti vizsgálat) Felsorolja a legáltalánosabban előforduló jelenségeket, és lehetőséget teremt arra, hogy a fennálló probléma tünete szerint válasszon tesztet.

- 2 Ha a probléma egy teszt során merült fel, megjelenik egy üzenet a hibakóddal és a probléma leírásával. Jegyezze fel a hibakódot és a probléma rövid leírását, majd kövesse a képernyőn megjelenő utasításokat.

Amennyiben a hibát nem tudja elhárítani, lépjen kapcsolatba a Dell képviselővel.

 **MEGJEGYZÉS:** A számítógép szervizcímkeje minden tesztképernyő tetején fel van tüntetve. Amikor felhívja a Dellt, a műszaki támogatást ellátó munkatársak meg fogják kérdezni a szervizcímke adatait.

- 3 Ha az **Egyedi teszt** vagy a **Jelenség szerinti vizsgálat** opcióval futtat tesztet, az alábbi táblázatban ismertetett lapok közül a megfelelőre kattintva kaphat további tájékoztatást.

Fül	Funkció
Results	A Results (Eredmény) panellapon a teszt eredménye és az esetleg megtalált hibák jelennek meg.
Errors	Az Errors (Hibák) panellap megjeleníti a talált hibákat, a hibakódokat és a probléma leírását.
Help	A Help (Súgó) panellapon a teszt leírása és az annak futtatásához esetleg szükséges feltételek felsorolása jelenik meg.
Configuration	A Configuration (Konfiguráció) panellapon a kijelölt eszköz hardverkonfigurációja látható. A Dell diagnosztika a rendszerbeállításból, a memóriából és a különféle belső tesztekkel megszerzi az összes eszköz konfigurációs információit, és megjeleníti ezeket az információkat a képernyő bal paneljében található eszközlistán. Előfordulhat, hogy a listán nem szerepel a számítógépbe helyezett vagy ahhoz csatlakoztatott valamennyi eszköz.
Parameters	A Parameters (Paraméterek) panellapon a teszt futtatási beállításait lehet megváltoztatni.

- 4 Amikor a tesztek befejeződtek, ha a Dell Diagnostics programot az *Illesztőprogramok és segédprogramok* CD-lemezről (opcionális) futtatja, vegye ki a CD-t.

- 5 Zárja be a teszt képernyőt a **Fő menübe** való visszatéréshez. Ha ki akar lépni a Dell diagnosztikából, és újra kívánja indítani a számítógépet, zárja be a **Fő menü** képernyőt.

Jelzőfények

Az üzemjelző fény esetleges meghibásodást jelez.

Üzemjelző fény	A hiba leírása	Javasolt megoldás
Folyamatos zöld fény	A számítógép be van kapcsolva és rendeltetésszerűen működik.	Nincs szükség beavatkozásra.
Villogó zöld fény	A számítógép nyugalmi állapotban van (Microsoft® Windows® 2000 és Windows XP).	A számítógép aktiválásához nyomja meg a tápellátás gombot vagy egy billentyűt.

Üzemjelző fény	A hiba leírása	Javasolt megoldás
A jelzőfény többször zölden villog, majd elalszik	Konfigurációs hiba lépett fel.	Lapozza fel az a „Állapotjelző fények“, 173. oldal, a konkrét probléma meghatározásához.
Folyamatos sárga fény	Dell diagnosztikai teszt folyik, vagy az alaplapon lévő eszközök egyike meghibásodott, esetleg nem megfelelően lett telepítve.	Ha a Dell diagnosztikáról van szó, várja meg a teszt végét. Lapozza fel az a „Állapotjelző fények“, 173. oldal, a konkrét probléma meghatározásához. Ha a számítógép nem indul, kérjen technikai segítséget a Dell ügyfélszolgálatától. A Dell elérhetőségeivel kapcsolatban lásd az online <i>Felhasználói kézikönyvet</i> .
Villogó sárga fény	Tápellátási vagy alaplaphiba történt.	Lapozza fel az a „Állapotjelző fények“, 173. oldal, a konkrét probléma meghatározásához. Lásd az online <i>Felhasználói kézikönyv</i> „Tápellátási hibák“ című részét.
Folyamatosan világító zöld fény, és hangkód a POST (indítási önteszt) művelet alatt	A rendszer hibát észlelt a BIOS műveletek végrehajtása közben.	Lásd „Hangkódok“, 176. oldal, a hangkódok értelmezését illetően. Ezenkívül lapozza fel az „Állapotjelző fények“, 173. oldal, a konkrét probléma meghatározásához.
Folyamatosan világító zöld jelzőfény, nincs hangkód és video a POST (indítási önteszt) műveletek alatt	Elképzeltető, hogy a monitor vagy a grafikus kártya hibás, vagy nem megfelelően lett telepítve.	Lapozza fel az „Állapotjelző fények“, 173. oldal, a konkrét probléma meghatározásához.
Az üzemjelző zöld fény folyamatosan világít, nincs hangkód de a számítógép a POST (indítási önteszt) műveletek alatt lezárja magát.	Elképzeltető, hogy a beépített alaplapi eszköz hibás.	Lapozza fel az „Állapotjelző fények“, 173. oldal, a konkrét probléma meghatározásához. Ha az adott probléma leírása nem szerepel a fejezetben, kérjen tanácsot a Dell műszaki ügyfélszolgálatától. A Dell elérhetőségeivel kapcsolatban lásd az online <i>Felhasználói kézikönyvet</i> .

Állapotjelző fények



 **VIGYÁZAT!** Az ebben a részben ismertetett műveletek elvégzése előtt tanulmányozza a *Termékismertető* biztonsági előírásait.

A hibakeresésnél segítséget nyújt a kis formatéyezőjű, a kis asztali és a kis minitorony számítógépek „A”, „B”, „C” és „D” jelzésű négy visszajelzője hátlapon. A jelzőfények zölden vagy sárgán világítanak. A számítógép üzemszerű indításakor a jelzőfények világítási mintája vagy fénykódja az indítási folyamat végéig folyamatosan változik. Ha az indítási folyamat POST műveletsora rendben lezajlik, mind a négy jelzőfény folyamatosan zöld fénnel világít. Ha azonban a számítógép POST műveletsora közben a rendszer hibát észlel, a jelzőfények által kiadott fényminta segítségével beazonosítható, mely művelet futtatása közben állt le a számítógép.





 **MEGJEGYZÉS:** A diagnosztikai visszajelzők orientációja a rendszer típusától függően eltérő lehet. A diagnosztikai visszajelzők függőleges és vízszintes elrendezésben is megjelenhetnek.



Y = sárga

G = zöld

Fényminta	A hiba leírása	Javasolt megoldás
 nem világít	A számítógép normál, „kikapcsolt” állapotban van, esetleg BIOS előtti hiba történt.	Csatlakoztassa a számítógép hálózati tápkábelét egy működő fali aljzathoz, majd nyomja meg a tápellátás gombot.
 Y Y Y G	Elképzeltető, hogy BIOS hiba történt; a számítógép helyreállítás módra váltott.	Indítsa el a BIOS helyreállítási segédprogramot, várja meg annak lefutását, majd indítsa újra a számítógépet.
 Y Y G Y	Lehetséges, hogy processzorhiba történt.	Helyezze be újra a processzort és indítsa újra a számítógépet. A processzor újbóli behelyezésével kapcsolatban lásd az online <i>Felhasználói kézikönyv</i> útmutatásait.

Fény minta	A hiba leírása	Javasolt megoldás
	A rendszer észleli a memóriamodulokat, de memóriahiba történt.	<ul style="list-style-type: none"> • Ha egy memóriamodul van beépítve, vegye ki és helyezze be újra, majd indítsa újra a számítógépet. A memóriamodulok visszaszerelésével kapcsolatos információkért lásd az online <i>Felhasználói útmutatót</i>. • Ha több memóriamodullal is rendelkezik, egy kivételével távolítsa el őket, majd indítsa újra a számítógépet. Ha a számítógép megfelelően indul, helyezzen vissza egy további modult. A műveletet addig folytassa, amíg meg nem találta a hibás modult vagy minden hibátlan modult vissza nem helyezett. • Amennyiben lehetséges, azonos típusú, megfelelően működő memóriamodulokat használjon. • Ha a probléma továbbra is fennáll, lépjen kapcsolatba a Dell ügyfélszolgálatával. A Dell elérhetőségeivel kapcsolatban lásd az online <i>Felhasználói kézikönyvet</i>.
	Valószínűleg bővítőkártya-hiba történt.	<ul style="list-style-type: none"> • A lehetséges ütközések megállításához távolítson el egy kártyát (ne a grafikusot), majd indítsa újra a számítógépet. • Ha a probléma továbbra is fennáll, helyezze vissza a kivett kártyát és távolítson el egy másikat, majd indítsa újra a számítógépet. • Ismétlje meg ezt a műveletet az összes kártya esetében. Ha a számítógép megfelelően indul, az utolsóként kivett kártyát ellenőrizze ütközések szempontjából (lásd „Szoftverek és hardverek összeférhetlenségének feloldása“, 178. oldal). • Egyenként helyezze át a kártyákat másik PCI csatlakozóba, és minden lépés után indítsa újra a számítógépet. • Ha a probléma továbbra is fennáll, lépjen kapcsolatba a Dell ügyfélszolgálatával. A Dell elérhetőségeivel kapcsolatban lásd az online <i>Felhasználói kézikönyvet</i>.

Fényminta	A hiba leírása	Javasolt megoldás
	Valószínűleg meghibásodott a grafikus kártya.	<ul style="list-style-type: none"> • Ha a számítógép grafikus kártyát tartalmaz, vegye ki, majd helyezze be ismét, és indítsa újra a számítógépet. • Ha a probléma továbbra is fennáll, helyezzen be egy olyan grafikus kártyát, amelynek biztos a kifogástalan működésében, majd indítsa újra a számítógépet. • Amennyiben mindezek ellenére a probléma továbbra is fennáll vagy a számítógép integrált grafikai megjelenítéssel rendelkezik, lépjen kapcsolatba a Dell ügyfélszolgálatával. A Dell elérhetőségeivel kapcsolatban lásd az online <i>Felhasználói kézikönyvet</i>.
	Valószínűleg hajlékony- vagy merevlemez meghajtó hiba történt.	Minden hálózati és adatkábel csatlakoztasson újra, majd indítsa újra a számítógépet.
	Valószínűleg USB-hiba történt.	Csatlakoztassa újra az USB-eszközöket, ellenőrizze a kábelcsatlakozásokat, majd indítsa újra a számítógépet.
	A rendszer nem látja a memóriamodulokat.	<ul style="list-style-type: none"> • Ha egy memóriamodul van beépítve, vegye ki és helyezze be újra, majd indítsa újra a számítógépet. A memóriamodulok visszaszerelésével kapcsolatos információkért lásd az online <i>Felhasználói útmutatót</i>. • Ha több memóriamodullal is rendelkezik, egy kivételével távolítsa el őket, majd indítsa újra a számítógépet. Ha a számítógép megfelelően indul, helyezzen vissza egy további modult. A műveletet addig folytassa, amíg meg nem találta a hibás modult vagy minden hibátlan modult vissza nem helyezett. • Amennyiben lehetséges, azonos típusú, megfelelően működő memóriamodulokat használjon. • Ha a probléma továbbra is fennáll, lépjen kapcsolatba a Dell ügyfélszolgálatával. A Dell elérhetőségeivel kapcsolatban lásd az online <i>Felhasználói kézikönyvet</i>.

Fény minta	A hiba leírása	Javasolt megoldás
	A rendszer észleli a memóriamodulokat, de konfigurációs vagy kompatibilitási hiba lépett fel.	<ul style="list-style-type: none"> Ellenőrizze, nincsenek-e különleges szabályok a memóriamodulok vagy a memóriacsatlakozó kiosztásával kapcsolatban. Győződjön meg róla, hogy a beépíteni kívánt memóriamodulok kompatibilisek a számítógéppel. Ha a probléma továbbra is fennáll, lépjen kapcsolatba a Dell ügyfélszolgálatával. A Dell elérhetőségeivel kapcsolatban lásd az online <i>Felhasználói kézikönyvet</i>.
	Más hiba történt.	<ul style="list-style-type: none"> Ellenőrizze, hogy megfelelően csatlakoznak-e a kábelek az alaplap és a merevlemez meghajtó, a CD-meghajtó és a DVD-meghajtó között. Ellenőrizze a monitoron megjelenő képernyőüzenetet. Ha a probléma továbbra is fennáll, lépjen kapcsolatba a Dell ügyfélszolgálatával. A Dell elérhetőségeivel kapcsolatban lásd az online <i>Felhasználói kézikönyvet</i>.
	A számítógép rendeltetésszerűen működik a POST (indítási önteszt) műveletek elvégzése után.	Nincs.

Hangkódok

A számítógép képernyőkijelzés hiányában hangsorozattal jelzi az esetleges hibákat vagy problémákat indításkor. Ez az úgynevezett hangkódnak nevezett hangsor segít a probléma jellegének meghatározásában. A lehetséges hangkódok egyike (az 1-3-1 kód) egy hosszú, három rövid és még egy hosszú hangjelzésből áll. A hangkód memóriahibára figyelmeztet.

Ha a számítógép indításkor hangjelzést ad:

- 1 rögzítse le ezt a kódot.
- 2 A komolyabb hibák okának feltárásához lásd „Dell diagnosztika“, 169. oldal.
- 3 Kérjen műszaki segítséget a Dell szakembereitől. A Dell elérhetőségeivel kapcsolatban az online *Felhasználói kézikönyv* nyújt útmutatást.

Kód	Ok	Kód	Ok
1-1-2	Mikroprocesszor regiszterhiba	3-1-4	Alárendelt eszköz megszakító maskregiszter hiba

Kód	Ok	Kód	Ok
1-1-3	NVRAM olvasás/írás hiba	3-2-2	Megszakítási vektor betöltési hiba
1-1-4	ROM BIOS ellenőrző összeg hiba	3-2-4	Billentyűzet-vezérlő teszt hiba
1-2-1	Programozható intervallumos időzítő hiba	3-3-1	NVRAM teljesítményvesztés
1-2-2	DMA inicializálási hiba	3-3-2	Érvénytelen NVRAM konfiguráció
1-2-3	DMA lapregiszter olvasási/írási hiba	3-3-4	Video memóriateszt hiba
1-3	Video memóriateszt hiba	3-4-1	Képernyő inicializálási hiba
1-3-1 a 2-4-4 után	A memória beazonosítása vagy használata helytelen	3-4-2	Képernyő következő sorra léptetésének hibája
3-1-1	Alárendelt DMA regiszterhiba	3-4-3	Hiba a video ROM keresésekor
3-1-2	Alárendelt DMA regiszterhiba	4-2-1	Nincs időzítő-beosztás
3-1-3	Alárendelt eszköz megszakító maskregiszter hiba	4-2-2	Leállítási hiba
4-2-3	A20-as kapu hiba	4-4-1	Soros vagy párhuzamos port teszt hiba
4-2-4	Váratlan megszakítás védett üzemmódban	4-4-2	Nem sikerült kibontani a kódot az árnyékmemóriába
4-3-1	Memóriahiba a 0FFFFh cím felett	4-4-3	Aritmetikai segédprocesszor teszt hiba
4-3-3	Időzítő-chip 2 számláló hiba	4-4-4	Gyorsítótár teszt hiba
4-3-4	Megállt az időpontot jelző óra		

A Dell™ IDE Hard Drive Diagnostics (merevlemez-meghajtó diagnosztikája) lefuttatása

A Dell IDE Hard Drive Diagnostics segédprogram a merevlemez meghajtót teszteli hibaelhárítás vagy a hiba beazonosításának céljából.

- 1 Kapcsolja be a számítógépet (ha már be van kapcsolva, indítsa újra).
- 2 Amikor a képernyő jobb felső sarkában megjelenik a F2= Setup (Beállítás) felirat, nyomja meg a <Ctrl><Alt><d> billentyűkombinációt.
- 3 Kövesse a kijelzőn megjelenő utasításokat.

Ha hibaüzenetet kap, tekintse át az online *Felhasználói kézikönyv* „A hibák megoldása“ című fejezetének a „Merevlemez meghajtó hibái“ című részét.

Szoftverek és hardverek összeférhetlenségének feloldása

Ha az operációs rendszer beállításakor egy eszközt nem észlel a rendszer, vagy konfigurálását nem találja megfelelőnek, a hardverhiba-elhárító segítségével feloldhatja az összeférhetlenséget. Microsoft® Windows® 2000 operációs rendszerben az Eszközkezelő segítségével is feloldhatja az összeférhetlenséget.

Windows XP

Ütközés feloldása a hardverhiba-elhárító segítségével:

- 1 A **Start** menüben kattintson a **Súgó és támogatás** menüpontra.
- 2 A **Keresés** mezőbe írja be a **hardverhiba-elhárító** kifejezést, majd a keresés indításához kattintson a nyílra.
- 3 A **találatok** listáján kattintson a **hardverhiba-elhárító** lehetőségre.
- 4 A **hardverhiba-elhárító** listán kattintson a **Hardverütközést szeretnék feloldani a számítógépen** jelölőnégyzetre, majd pedig a **Tovább** gombra.

Windows 2000

Ütközés feloldása az Eszközkezelő segítségével:

- 1 Kattintson a **Start** menü **Beállítások** pontjának **Vezérlőpult** elemére.
- 2 A **Vezérlőpult** ablakban kétszer kattintson a **Rendszer** lehetőségre.
- 3 Kattintson a **Hardver** lapra.
- 4 Kattintson az **Eszközkezelő** gombra.
- 5 Kattintson a **Nézet** menü **Eszközök kapcsolat szerint** pontjára.
- 6 Kattintson kétszer a **Megszakításkérés (IRQ)** elemre.

A nem megfelelően konfigurált eszközöket sárga felkiáltójel (!), a letiltott eszközöket pedig piros x jelzi.

- 7 A sárga felkiáltójellel megjelölt eszközökre duplán rákattintva megnyílik a **Tulajdonságok** ablak.

A **Tulajdonságok** ablak **Eszköz** állapota részén láthatók az újrakonfigurálandó kártyák vagy eszközök.

- 8 Konfigurálja újra a kérdéses eszközöket, vagy távolítsa el azokat az Eszközkezelőből. Az eszköz konfigurálásával kapcsolatban olvassa el annak dokumentációját.

Ütközés feloldása a hardverhiba-elhárító segítségével:

- 1 Kattintson a **Start** menü **Súgó** pontjára.
- 2 Kattintson a **Tárgymutató** lap **Hibaelhárítás és karbantartás** menüpontjára, annak **Windows 2000 hibakeresők** pontjára, és végül a **Hardver** elemre.

A **Hardverhiba-elhárító** listán jelölje be a **hardverütközés feloldása a számítógépen** négyzetet és kattintson a **Tovább** gombra.

A Microsoft® Windows® XP rendszer-visszaállítás használata

A Microsoft® Windows® XP operációs rendszer felkínálja a rendszer visszaállításának lehetőségét, így visszaállíthatja a számítógépet egy korábbi működési állapotra (az adatfájlok változatlanul hagyása mellett), amennyiben a hardver-, szoftver- vagy más rendszerbeállítások módosítása nyomán a számítógép nemkívánatos működési állapotba került volna. A rendszer-visszaállítás használatával kapcsolatban tekintse át a Windows súgóját vagy forduljon az ügyféltámogatási központhoz.



FIGYELMEZTETÉS: Az adatfájlokról rendszeresen készítsen biztonsági másolatot. A rendszer-visszaállítás nem követi nyomon az adatfájlokat és nem is állítja helyre őket.

Visszaállítási pont létrehozása

- 1 A **Start** menüben kattintson a **Súgó és támogatás** menüpontra.
- 2 Kattintson a **Rendszer-visszaállítás** lehetőségre.
- 3 Kövesse a kijelzőn megjelenő utasításokat.

A számítógép visszaállítása korábbi működési állapotra



FIGYELMEZTETÉS: Mielőtt a számítógépét visszaállítaná egy korábbi működési állapotra, minden nyitott fájlt mentsen el és zárja be a futó programokat. A rendszer teljes visszaállításáig ne módosítson, nyisson meg vagy töröljön fájlokat vagy programokat.

- 1 Kattintson a **Start** menü **Programok**→ **Kellékek**→ **Rendszerezszközök** menüpontjára, majd a **Rendszer-visszaállítás** lehetőségre.
- 2 Győződjön meg róla, hogy **A rendszer visszaállítása egy korábbi időpontra** lehetőség van bejelölve, majd kattintson a **Tovább** gombra.
- 3 Kattintson arra a naptári dátumra, amelyre vissza kívánja állítani a számítógépét.

A Visszaállítási pont **kiválasztása képernyő** megjelenít egy naptárt, melyen megtekintheti és kiválaszthatja a kívánt visszaállítási pontot. A lehetséges visszaállítási pontként megadható naptári dátumok félkövér betűtípussal jelennek meg.

- 4 Válasszon ki egy visszaállítási pontot, majd kattintson a **Tovább** gombra.
Ha egy naptári nap csak egy visszaállítási pontot tartalmaz, az lesz automatikusan kijelölve. Ha több visszaállítási pont is szerepel, válassza ki az Önnek leginkább megfelelőt.
- 5 Kattintson a **Tovább** gombra.
A rendszer visszaállításához szükséges adatok összegyűjtése után megjelenik a **Visszaállítás kész** képernyő, és a számítógép újraindul.
- 6 Miután a számítógép újraindult, kattintson az **OK** gombra.

Ha módosítani kívánja a visszaállítási pontot, ismételje meg a fenti műveletsort egy másik pont kiválasztásával, vagy visszavonással érvénytelenítse a visszaállítást.

Az utolsó rendszer-visszaállítás visszavonása

 **FIGYELMEZTETÉS:** Az utolsó rendszer-visszaállítás visszavonása előtt mentsen el és zárjon be minden nyitott fájlt, és lépjen ki minden futó programból. A rendszer teljes visszaállításáig ne módosítson, nyisson meg vagy töröljön fájlokat vagy programokat.

- 1 Kattintson a **Start** menü **Programok**→**Kellékek**→**Rendszerezszközök** menüpontjára és kattintson a **Rendszer-visszaállítás** lehetőségre.
- 2 Kattintson az **Utolsó visszaállítás visszavonása** lehetőségre, majd pedig a **Tovább** gombra.
- 3 Kattintson a **Tovább** gombra.
Megjelenik a **Rendszer-visszaállítás** képernyő és a számítógép újraindul.
- 4 A számítógép újraindítását követően kattintson az **OK** gombra.

A rendszer-visszaállítás engedélyezése

Ha 200 MB-nál kevesebb szabad lemezterülettel rendelkező Windows XP programot telepít újra, a rendszer-visszaállítás automatikusan le van tiltva. A rendszer-visszaállítás állapotának megtekintéséhez:

- 1 kattintson a **Start** menüre és annak **Vezérlőpult** pontjára.
- 2 Kattintson a **Teljesítmény és karbantartás** lehetőségre.
- 3 Kattintson a **Rendszer** elemre.
- 4 Kattintson a **Rendszer-visszaállítás** lapra.
- 5 Győződjön meg róla, hogy a **Rendszer-visszaállítás** négyzet nincs bejelölve.

A Microsoft® Windows® XP újratelepítése

Előkészületek

Ha egy frissen telepített illesztőprogram miatt újra kívánja telepíteni a Windows XP operációs rendszert, először próbálja meg a Windows XP eszköz-illesztőprogram visszatöltést használni. Amennyiben az eszköz-illesztőprogram visszatöltés révén nem sikerül megoldani a problémát, a Rendszer-visszaállítás funkció alkalmazásával állítsa vissza az operációs rendszert az eszköz-illesztőprogram telepítés előtti állapotba.

 **FIGYELMEZTETÉS:** A telepítés végrehajtása előtt az elsődleges merevlemezen lévő minden adatfájlról készítsen biztonsági másolatot. A hagyományos merevlemez-konfigurációk esetében az elsődleges meghajtó a számítógép által először észlelt meghajtó.

A Windows XP újratelepítéséhez a következőkre van szükség:

- Dell™ operációs rendszer CD
- Dell Illesztőprogramok és segédprogramok CD

 **MEGJEGYZÉS:** Az *Illesztőprogramok és segédprogramok* CD a számítógép összeszerelésekor feltöltött illesztőprogramokat tartalmaz. Az *Illesztőprogramok és segédprogramok* CD-ről töltsse le az összes szükséges illesztőprogramot, többek között azokat is, amelyekre RAID-vezérlő használatuk van szükség.

A Windows XP újratelepítése

 **FIGYELMEZTETÉS:** A Windows XP újratelepítéséhez a szervizcsomag legalább 1-es verziója (Windows XP Service Pack 1) szükséges.

A Windows XP újratelepítéséhez az alábbiakban olvasható minden műveletsort maradéktalanul hajtson végre, az ismertetett sorrendben.

Az újratelepítés 1-2 órát vehet igénybe. Az operációs rendszer újratelepítése után az egyes eszközök illesztőprogramjait, a vírusvédelmi programokat és egyéb szoftvereket is ismételten fel kell telepítenie.

 **FIGYELMEZTETÉS:** Az *operációs rendszer* telepítőlemeze különböző lehetőségeket kínál a Windows XP újratelepítéséhez. Ezek felülírhatják a fájlokat és módosíthatják a merevlemezben lévő programokat is. Ezért csak akkor kezdjen bele a Windows XP operációs rendszer újratelepítésébe, ha erre a Dell műszaki ügyfélszolgálatának munkatársa kéri.

 **FIGYELMEZTETÉS:** A Windows XP lehetséges ütközéseinek elkerülése érdekében az újratelepítés előtt tiltsa le az összes vírusvédelmi szoftvert. Lásd a szoftverhez mellékelt dokumentációt.

Betöltés az operációs rendszer telepítőlemezéről

- 1 Mentsen el és zárjon be minden nyitott fájlt, és lépjen ki minden nyitott programból.
- 2 Helyezze be az *Operációs rendszer* CD-lemezt. Kattintson a **Kilépés** gombra, ha a Windows XP telepítése üzenetet látja.
- 3 Indítsa újra a számítógépet.
- 4 Nyomja meg az <F12> funkcióbillentyűt közvetlenül a DELL™ logó megjelenése után.
Ha látja az operációs rendszer emlémját, várja meg a Windows asztal megjelenését, állítsa le a számítógépet és próbálja újra.
- 5 A nyíl gombokkal válassza ki a **CD-ROM** lehetőséget és nyomja meg az <Enter> gombot.
- 6 Ha megjelenik a nyomja meg bármelyik billentyűt a CD-ről való betöltéshez üzenet, nyomjon meg egy billentyűt.

A Windows XP beállítása

- 1 Amikor megnyílik a **Windows XP beállítás** ablak, nyomja meg az <Enter> billentyűt a **Windows beállítás most** lehetőség kiválasztásához.
- 2 Olvassa el a **Microsoft Windows licen szerződés** tartalmát, majd annak elfogadásához nyomja meg az <F8> gombot.
- 3 Amennyiben számítógépére már telepítve van a Windows XP operációs rendszer és helyre kívánja állítani az aktuális Windows XP adatokat, írjon be **r** betűt a javítási művelet kiválasztásához és vegye ki a telepítőlemezt.
- 4 Ha a Windows XP új példányát kívánja telepíteni, nyomja meg az <Esc> billentyűt.
- 5 Az <Enter> billentyű megnyomásával válassza ki a kijelölt partíciót (ajánlatos), majd kövesse a képernyőn megjelenő utasításokat.

Megnyílik a **Windows XP beállítás** képernyő és az operációs rendszer megkezdte a fájlok másolását és az eszközök telepítését. A számítógép többször automatikusan újraindul.

 **MEGJEGYZÉS:** A beállításához szükséges idő a merevlemez méretétől és a számítógép gyorsaságától függ.

 **FIGYELMEZTETÉS:** Ne nyomjon meg semmilyen billentyűt a következő üzenet megjelenésekor: Nyomjon meg egy billentyűt CD-ről való betöltéshez.

- 6 Amikor megjelenik a **Területi és nyelvi beállítások** ablak, adja meg az adatokat és kattintson a **Tovább** gombra.
- 7 Adja meg saját nevét és szervezetének megnevezését (nem kötelező) a **Szoftver testreszabása** képernyőn, majd kattintson a **Tovább** gombra.
- 8 A **számítógép neve és az adminisztrátor jelszava** ablakban adjon nevet a számítógépnek (illetve fogadja el a felkínált lehetőséget), adjon meg egy jelszót, és kattintson a **Tovább** gombra.
- 9 Ha megjelenik a **Betárcsázási adatok** képernyő, adja meg a szükséges információkat, majd kattintson a **Tovább** lehetőségre.
- 10 A **Dátum és időbeállítások** ablakban adja meg dátumot, időt és időzónát, majd kattintson a **Tovább** gombra.
- 11 A **Hálózati beállítások** ablakban jelölje be a **Tipikus** lehetőséget, és kattintson a **Tovább** gombra.
- 12 Ha Windows XP Professional operációs rendszert telepít újra és a rendszer további információt kér a hálózat konfigurációjával kapcsolatban, adja meg a kívánt adatokat. Ha nem biztos a beállításokban, fogadja el az alapértelmezett értékeket.

A Windows XP telepíti az operációs rendszer összetevőit és konfigurálja a számítógépet. A számítógép automatikusan újraindul.

 **FIGYELMEZTETÉS:** Ne nyomjon meg semmilyen billentyűt a következő üzenet megjelenésekor: Nyomjon meg egy billentyűt CD-ről való betöltéshez.

- 13 Az **Üdvözlí Önt a Microsoft** képernyő megjelenésekor kattintson a **Tovább** gombra.
- 14 A **Hogyan csatlakozik a számítógép az internetre?** kérdésnél válassza az **Átugrás** lehetőséget.
- 15 Ha megjelenik a **Most regisztrál a Microsoftnál?** képernyő, válassza a **Nem, majd máskor** lehetőséget és kattintson a **Tovább** gombra.
- 16 A **Ki használja ezt a számítógépet?** kérdésre legfeljebb öt nevet adhat meg.
- 17 Kattintson a **Tovább** gombra.
- 18 A beállítás végén kattintson a **Befejezés** gombra és vegye ki a telepítőlemezt.
- 19 Telepítse újra a megfelelő illesztőprogramokat az **Illesztőprogramok és segédprogramok** CD-ről.
- 20 Telepítse újra a vírusvédelmi szoftvert.
- 21 Telepítse újra a programokat.

 **MEGJEGYZÉS:** A Microsoft Office vagy Microsoft Works Suite programok újratelepítéséhez és aktiválásához szükség van a Microsoft Office vagy Microsoft Works Suite CD tokjának hátulján lévő termékulcszámra.

Az Illesztőprogramok és segédprogramok CD használata

 **MEGJEGYZÉS:** Az Illesztőprogramok és segédprogramok CD (ResourceCD) opcionális tartozék, ezért nem minden számítógéppel szállítjuk.

Az *Illesztőprogramok és segédprogramok* CD (más néven ResourceCD) használata a Windows operációs rendszer futtatása közben:

 **MEGJEGYZÉS:** Az eszközök illesztőprogramjainak és a felhasználói dokumentáció eléréséhez az *Illesztőprogramok és segédprogramok* CD-re van szükség a Windows operációs rendszer futtatásakor.

- 1 Kapcsolja be a számítógépet és hagyja, hogy a Windows asztról töltjön be.
- 2 Helyezze be az *Illesztőprogramok és segédprogramok* CD-lemezt a CD-meghajtóba.
Az *Illesztőprogramok és segédprogramok* CD első használatakor megnyílik a **ResourceCD telepítése** ablak, mely tájékoztat az *Illesztőprogramok és segédprogramok* CD telepítésének indításáról.
- 3 A folytatáshoz kattintson az **OK** gombra.
A telepítés utolsó lépéseként válaszoljon a telepítőprogram kérdéseire.
- 4 Az **Üdvözljük, Dell rendszertulajdonos** ablakban kattintson a **Tovább** gombra.
- 5 Válassza ki a megfelelő **Rendszertípust**, **Operációs rendszert**, **Eszköztípust**, és **Tárgyat**.

A számítógép illesztőprogramjai

A számítógép eszköz-illesztőprogramjait felsoroló lista megjelenítése:

- 1 A **Tárgy** legördülő menüben kattintson a **Saját illesztőprogramok** lehetőségre.
Az *Illesztőprogramok és segédprogramok* CD (opcionális) végigpásztázza a számítógép hardvereit és operációs rendszerét, majd megjelenik az adott rendszerkonfiguráció eszköz-illesztőprogramjainak listája a képernyőn.
- 2 Kattintson a megfelelő illesztőprogramra, és annak letöltéséhez kövesse a képernyőn megjelenő utasításokat.

A számítógéphez tartozó összes illesztőprogram megjelenítéséhez kattintson az **Illesztőprogramok** elemre a **Tárgy** legördülő menüben.

Tárgymutató

A

ajtó

visszahelyezés, 161

állapotjelző

fények, 171, 173

állapotjelző fények, 171, 173

C

CD

operációs rendszer, 156

címkék

Microsoft Windows, 155

Szervizcímke, 155

D

Dell

Premier Support webhely, 156

támogatási hely, 156

Dell diagnosztika, 169

diagnosztika

Dell, 169

hangkódok, 176

Illesztőprogramok és
segédprogramok
CD, 155

dokumentáció

eszköz, 155

keresése, 155

ResourceCD, 155

Rövid ismertető, 155

dokumentáció

Felhasználói kézikönyv, 155

online, 156

E

előlap

visszahelyezés, 161

Eszközkezelő, 178

F

Felhasználói kézikönyv, 155

fény, 171

fények

állapotjelző, 171, 173

jelző, 171

számítógép elején, 171

számítógép hátulja, 173

tápellátás gomb, 171

forrásCD

Dell diagnosztika, 169

H

hangkódok, 176

hardver

Dell diagnosztika, 169

hangkódok, 176

ütközések, 178

hardverhiba-elhárító, 178

ház

felnyitás, 163

hibaelhárítás

állapotjelző fények, 171, 173

Dell diagnosztika, 169

súgó és támogatási

központ, 156

számítógép visszaállítása ez

előző működési

állapotra, 179

ütközések, 178

hibaelhárító

hardver hardverhiba-
elhárító, 178

hibák

ütközések, 178

hibaüzenetek

állapotjelző fények, 171, 173

hangkódok, 176

I

illesztőprogramok

újratelepítés, 155

Illesztőprogramok és

segédprogramok CD, 155

IRQ ütközések, 178

J

jelzőfények, 171

M

Microsoft Windows
címke, 155

O

operációs rendszer
CD, 156
Telepítési kézikönyv, 156
Windows XP
újratelepítése, 180
Operációsrendszer-lemez, 156

P

problémák
állapotjelző fények, 171, 173
Dell diagnosztika, 169
hangkódok, 176
számítógép visszaállítása ez
előző működési
állapotra, 179

R

rendszer visszaállítása, 179

S

súgó és támogatási
központ, 156

számítógép
hangkódok, 176
számítógép visszaállítása ez
előző működési
állapo, 179

Szervizcímke, 155

szoftver
ütközések, 178

U

újratelepítés
illesztőprogramok, 155
Windows XP, 180
ütközések
szoftver és hardver
összeférhetetlensége, 178
üzemjelző fény, 171

W

Windows 2000
Eszközkezelő, 178
hardverhiba-elhárító, 178
Windows XP
hardverhiba-elhárító, 178
rendszer visszaállítása, 179
súgó és támogatási
központ, 156
újratelepítés, 180

Dell™ OptiPlex™ GX280

Szybki informator o systemie

Uwagi, ostrzeżenia i przestrogi



UWAGA: UWAGA oznacza ważną wiadomość, która pomoże lepiej korzystać z komputera.



OSTRZEŻENIE: OSTRZEŻENIE wskazuje na możliwość uszkodzenia sprzętu lub utraty danych oraz informuje o sposobach uniknięcia problemu.



PRZESTROGA: PRZESTROGA informuje o sytuacjach, w których występuje ryzyko uszkodzenia sprzętu, uszkodzenia ciała lub śmierci.

Jeżeli zakupiono komputer firmy Dell™ z serii n, żadne odniesienia do systemu operacyjnego Microsoft® Windows® zawarte w tym dokumencie nie mają zastosowania.

Szybki przewodnik po systemie, dysk CD Drivers and Utilities oraz nośniki z systemem operacyjnym są opcjonalne i jako takie mogą nie być wysyłane z wszystkimi komputerami.

Informacje zamieszczone w tym dokumencie mogą zostać zmienione bez uprzedzenia.

© 2004 Dell Inc. Wszelkie prawa zastrzeżone.

Powielanie zawartości niniejszego dokumentu w jakiegokolwiek formie bez pisemnej zgody firmy Dell Inc. jest surowo zabronione.

Znaki towarowe użyte w tekście: *Dell*, *OptiPlex* i logo *DELL* logo są znakami towarowymi firmy Dell Inc.; *Microsoft* i *Windows* są zastrzeżonymi znakami towarowymi firmy Microsoft Corporation.

Tekst może zawierać także inne znaki i nazwy towarowe, odnoszące się do podmiotów posiadających prawa do tych znaków i nazw lub do ich produktów. Firma Dell Inc. nie rości sobie praw własności do marek i nazw towarowych innych niż jej własne.

Modele DHP, DHS, DCNE, DHM, DCSM

Wrzesień 2004



P/N N7133

Wersja A00

Spis treści

Wyszukiwanie informacji o komputerze	191
Widok od przodu i od tyłu	194
Komputer typu Small Form-Factor (mała wielkość obudowy)	194
Komputer typu Small Desktop (mały komputer biurkowy)	195
Komputer biurkowy	196
Komputer typu Small Mini-Tower (mini-wieża)	197
Komputer w obudowie typu mini-wieża	199
Otwieranie pokrywy komputera	200
Mały komputer biurkowy w obudowie kompaktowej (SFF), mały komputer biurkowy (SD) i komputer w obudowie typu mini-wieża (SMT)	200
Komputery biurkowe i w obudowie typu mini-wieża	200
Wewnątrz komputera	201
Komputer w obudowie typu Small Form-factor (SFF)	201
Mały komputer biurkowy	201
Komputer biurkowy (SD)	202
Komputer w obudowie typu mini-wieża (SMT)	202
Komputer w obudowie typu mini-wieża	203
Przygotowywanie komputera do pracy	203
Rozwiązywanie problemów	206
Diagnostyka Dell	206
Lampki systemowe	209
Lampki diagnostyczne	210
Kody dźwiękowe	214
Uruchamianie programu Dell™ IDE Hard Drive Diagnostics	215
Rozwiązywanie problemów dotyczących niezgodności o programowania i sprzętu	215
Korzystanie z funkcji przywracania systemu Microsoft® Windows® XP System Restore	217
Ponowna instalacja systemu Microsoft® Windows® XP	218
Korzystanie z dysku CD Drivers and Utilities	221
Indeks	223

Wyszukiwanie informacji o komputerze

Co chcesz znaleźć?	Znajdziesz je tutaj
<ul style="list-style-type: none">• Program diagnostyczny dla komputera• Sterowniki dla komputera• Dokumentacja komputera• Dokumentacja urządzeń• Oprogramowanie Desktop System Software (DSS)	<p>Dysk CD Drivers and Utilities (nazywany również ResourceCD)</p>  <p>Dokumentacja i sterowniki zostały już zainstalowane na komputerze. Tego dysku CD można użyć w celu ponownego zainstalowania sterowników, uruchomienia narzędzi diagnostycznych lub uzyskania dostępu do dokumentacji.</p> <p>UWAGA: Dysk CD <i>Drivers and Utilities</i> jest opcjonalny i może nie być wysyłany ze wszystkimi komputerami.</p> <p>Na dysku CD może znajdować się plik readme, w którym znajdują się najnowsze aktualizacje dotyczące zmian technicznych w komputerze oraz zaawansowane materiały dla techników i doświadczonych użytkowników.</p>
<ul style="list-style-type: none">• Aktualizacje i korekty systemu operacyjnego	<p>Oprogramowanie Desktop System Software (DSS)</p> <p>Znajduje się na płycie CD <i>Drivers and Utilities</i> (Sterowniki i programy narzędziowe) oraz na stronie internetowej Dell Support pod adresem support.dell.com.</p>
<ul style="list-style-type: none">• Zasady i warunki• Informacje gwarancyjne• Instrukcje dotyczące bezpieczeństwa• Informacje dotyczące przepisów prawnych• Informacje dotyczące ergonomii• Umowa licencyjna dla użytkownika końcowego	<p>Podręcznik z informacjami o systemie</p> 
<ul style="list-style-type: none">• Wyjmowanie i wymiana podzespołów• Parametry techniczne• Konfiguracja ustawień systemowych• Rozwiązywanie problemów	<p>Dell™ OptiPlex™ Podręcznik użytkownika</p> <p>Centrum pomocy i obsługi technicznej systemu Microsoft® Windows® XP</p> <ol style="list-style-type: none">1 Kliknij przycisk Start i pozycję Help and Support (Pomoc i obsługa techniczna).2 Kliknij opcję User's and system guides (Instrukcje użytkownika i systemu) i kliknij User's guides (Podręczniki użytkownika).

Co chcesz znaleźć?	Znajdziesz je tutaj	
<ul style="list-style-type: none"> • Znacznik usługi i kod ekspresowej obsługi • Etykieta licencji Microsoft Windows 		<p>Znacznik usługi i licencja systemu Microsoft Windows</p> <p>Te etykiety znajdują się na komputerze.</p> <ul style="list-style-type: none"> • Znacznik usługi pozwala zidentyfikować komputer podczas używania witryny support.dell.com lub kontaktu z pomocą techniczną. • Dzwoniąc do centrum pomocy technicznej, należy wprowadzić kod ekspresowej obsługi, aby rozmowa została odpowiednio skierowana. System kodów Express Service Code (Kod ekspresowej obsługi) może nie być dostępny w każdym kraju.
<ul style="list-style-type: none"> • Najnowsze sterowniki do komputera • Odpowiedzi na pytania dotyczące obsługi technicznej i pomocy • Dyskusje online z innymi użytkownikami i pomoc techniczna • Dokumentacja do komputera 	<p>Witryna pomocy firmy Dell — support.dell.com</p> <p>UWAGA: Wybierz swój region, aby zobaczyć odpowiednią witrynę pomocy technicznej.</p> <p>Witryna pomocy technicznej firmy Dell udostępnia kilka narzędzi online, takich jak:</p> <ul style="list-style-type: none"> • Rozwiązywanie problemów — Porady i wskazówki, artykuły techniczne i kursy online • Aktualizacje — Informacje dotyczące uaktualnień podzespołów, np. pamięci, dysku twardego i systemu operacyjnego • Usługi i gwarancje — Informacje kontaktowe, o stanie zamówienia, gwarancyjne i dotyczące napraw • Pliki do pobrania — Sterowniki, poprawki i aktualizacje oprogramowania • Przewodniki użytkownika — Dokumentacja komputera i dane techniczne produktu 	
<ul style="list-style-type: none"> • Status zlecenia serwisowego i historia pomocy technicznej • Główne zagadnienia techniczne dotyczące komputera • Często zadawane pytania • Pliki do pobrania • Szczegóły konfiguracji komputera • Umowa serwisowa dotycząca komputera 		<p>Witryna internetowa Pomocy firmy Dell — premiersupport.dell.com</p> <p>Witryna sieci Web Dell Premier Support jest dostosowana do potrzeb klientów korporacyjnych, rządowych i edukacyjnych. Ta witryna może nie być dostępna we wszystkich regionach.</p>

Co chcesz znaleźć?	Znajdziesz je tutaj
<ul style="list-style-type: none"> • Jak korzystać z systemu Windows XP • Dokumentacja do komputera • Dokumentacja urządzeń (takich jak modem) 	<p>Centrum pomocy i obsługi technicznej systemu Windows</p> <ol style="list-style-type: none"> 1 Kliknij przycisk Start i pozycję Help and Support (Pomoc i obsługa techniczna). 2 Wpisz słowo lub frazę opisujące problem i kliknij ikonę strzałki. 3 Kliknij temat opisujący problem. 4 Postępuj zgodnie z instrukcjami wyświetlanymi na ekranie.
<ul style="list-style-type: none"> • Jak ponownie zainstalować system operacyjny 	<p>Dysk CD systemu operacyjnego</p> <p>System operacyjny został już zainstalowany w komputerze. Aby ponownie zainstalować system operacyjny, użyj dysku CD <i>Operating System</i> (System operacyjny). Zob. <i>OptiPlex Podręcznik użytkownika</i>, aby zapoznać się z instrukcjami.</p> <p>UWAGA: Nośniki z systemem operacyjnym są opcjonalne i mogą nie być wysyłane ze wszystkimi komputerami.</p> <div data-bbox="554 690 758 892" data-label="Image"> </div> <p>Po ponownej instalacji systemu operacyjnego użyj <i>dysku CD Drivers and Utilities</i> (opcjonalnie) w celu ponownej instalacji sterowników urządzeń dostarczanych wraz z komputerem.</p> <p>Etykieta z kluczem produktu systemu operacyjnego znajduje się na komputerze.</p> <p>UWAGA: Kolor dysku CD różni się w zależności od zamówionego systemu operacyjnego.</p>
<ul style="list-style-type: none"> • Numer modelu i typ obudowy według norm 	<ul style="list-style-type: none"> • DHP — Wnętrze małego komputera o budowie kompaktowej • DHS — Mała obudowa biurkowa • DCSM — Obudowa biurkowa • DHM — Mała obudowa typu mini-wieża • DCNE — Obudowa typu wieża

Widok od przodu i od tyłu

Komputer typu Small Form-Factor (mała wielkość obudowy)

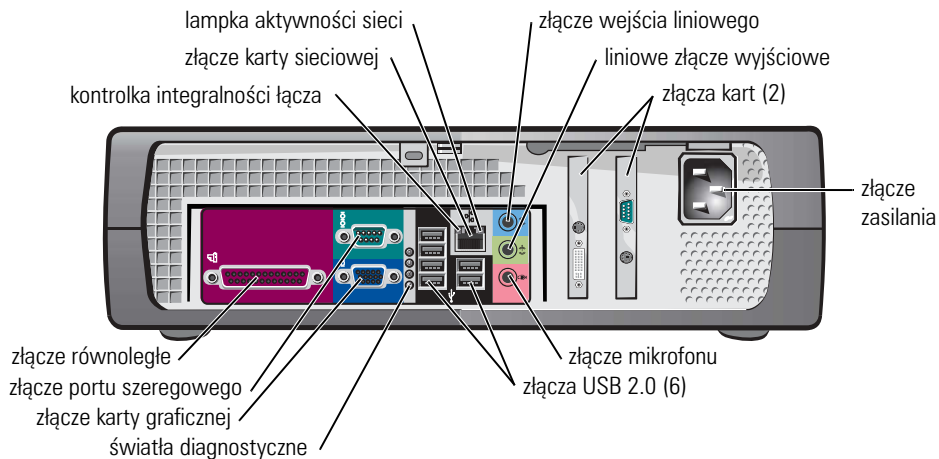
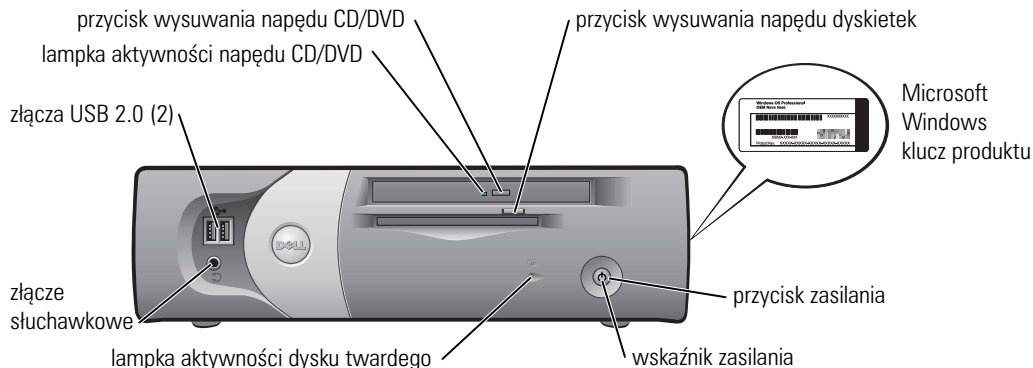

Komputer typu Small Desktop (mały komputer biurkowy)

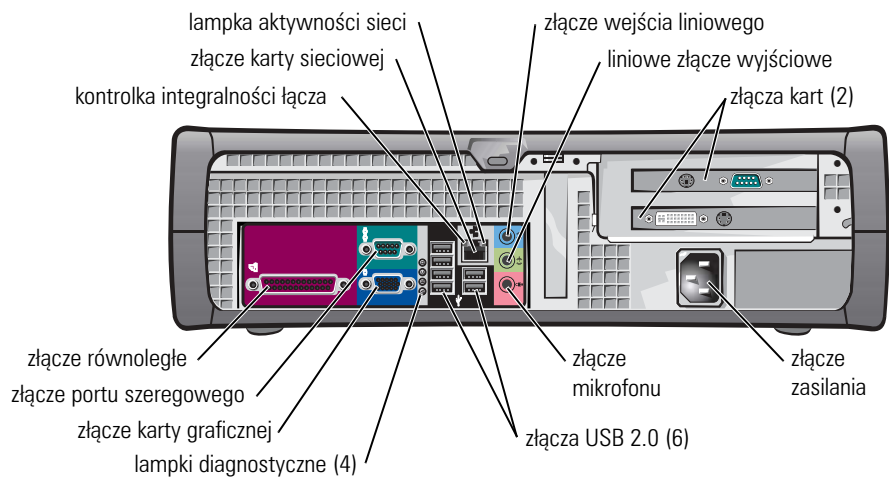
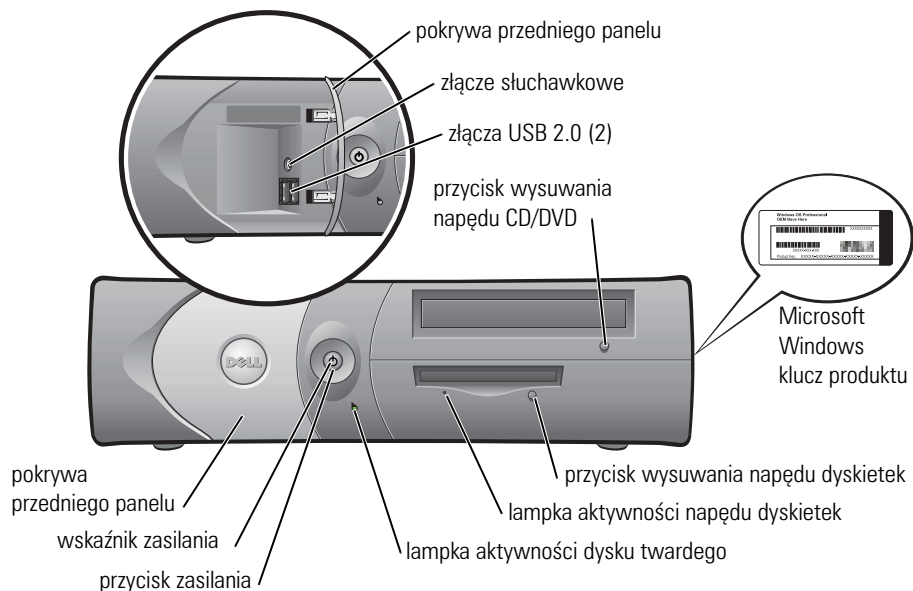

Komputer biurowy

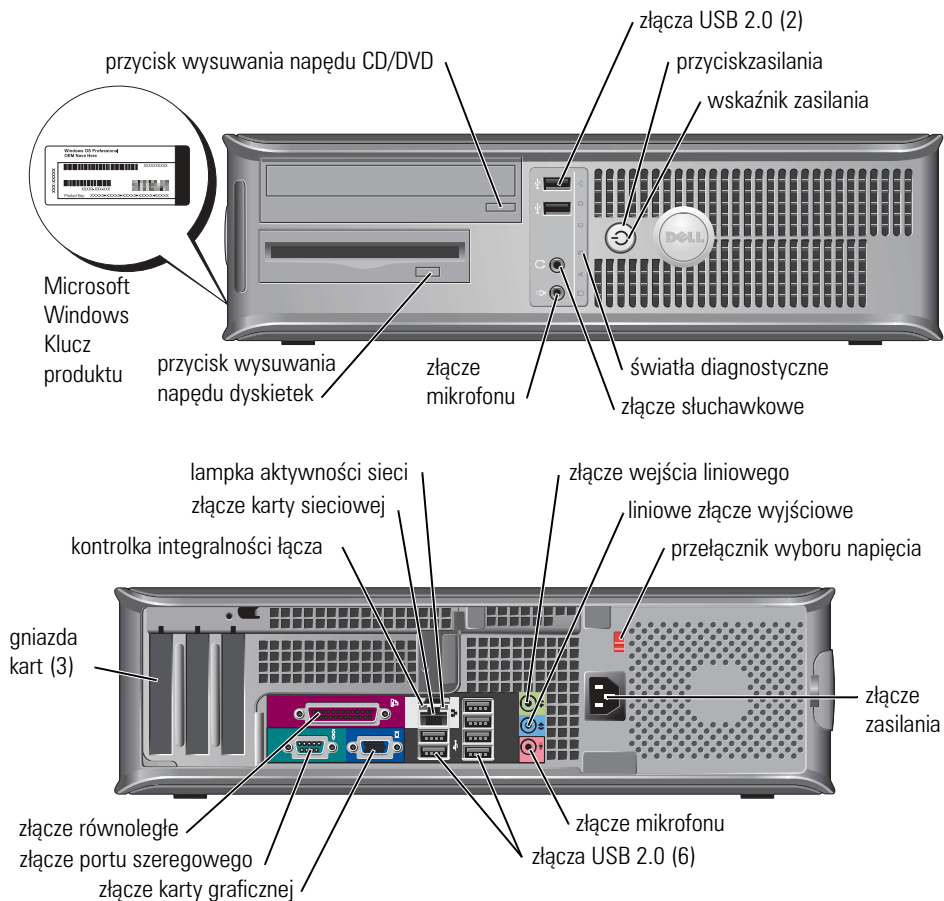

Komputer typu Small Mini-Tower (mini-wieża)

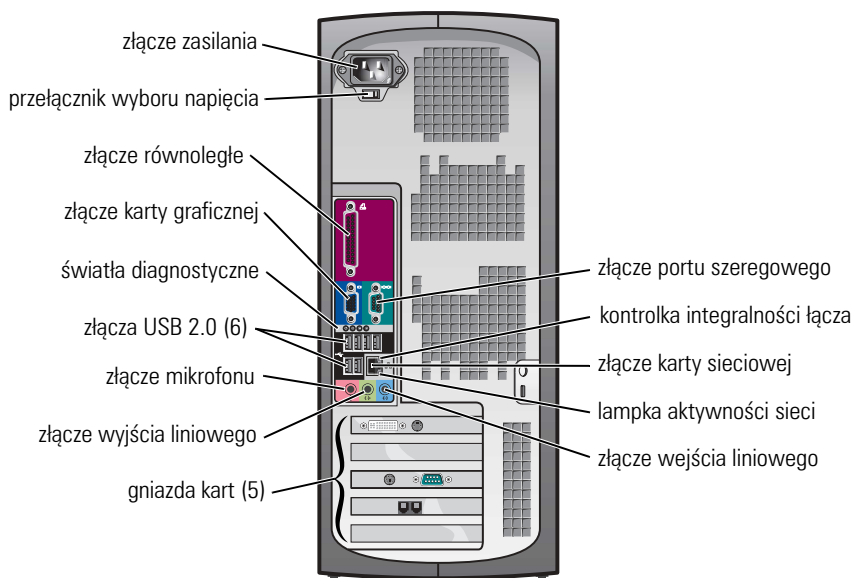
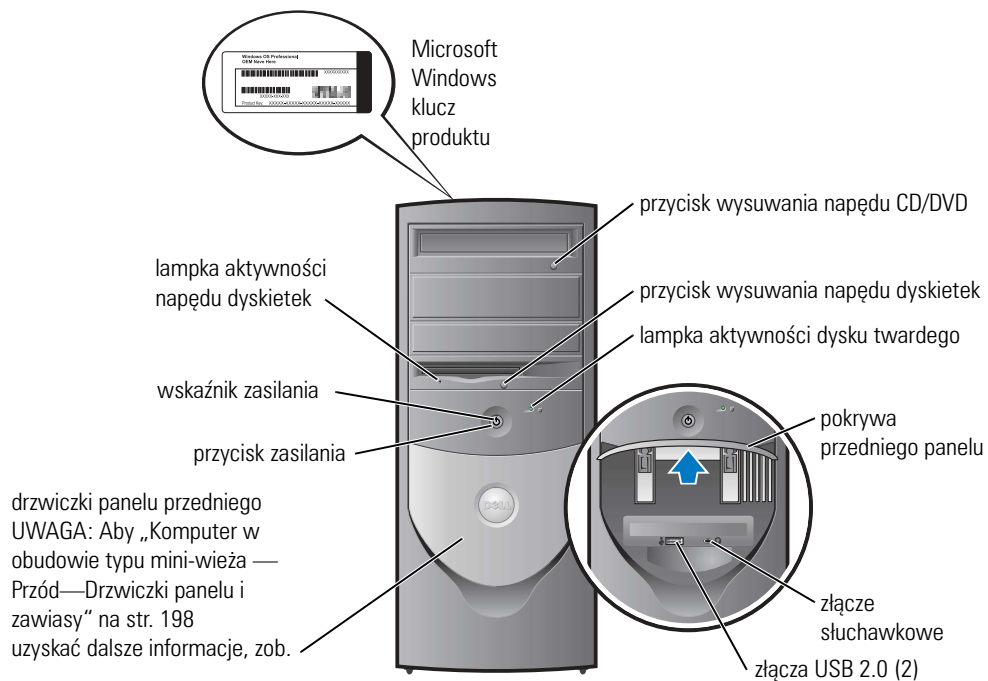

Komputer w obudowie typu mini-wieża — Przód—Drzwiczki panelu i zawiasy

Aby uniknąć uszkodzeń komputera, drzwiczki panelu przedniego zaprojektowane są tak, aby „odłamać się”, jeżeli zostanie za bardzo podniesione lub dociśnięte w dół.

⚠ PRZESTROGA: Przed rozpoczęciem dowolnej z procedur opisanych w tej sekcji należy zapoznać się z instrukcjami dotyczącymi bezpieczeństwa zamieszczonymi w *Podręczniku z informacjami o produkcji*.

Aby założyć ponownie drzwiczki panelu przedniego:

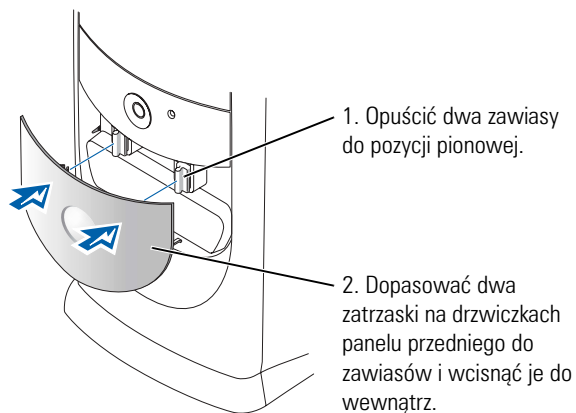

Aby ponownie zamocować zawiasy, należy najpierw zdjąć drzwiczki panelu przedniego, delikatnie zdejmując je z dwóch zawiasów:

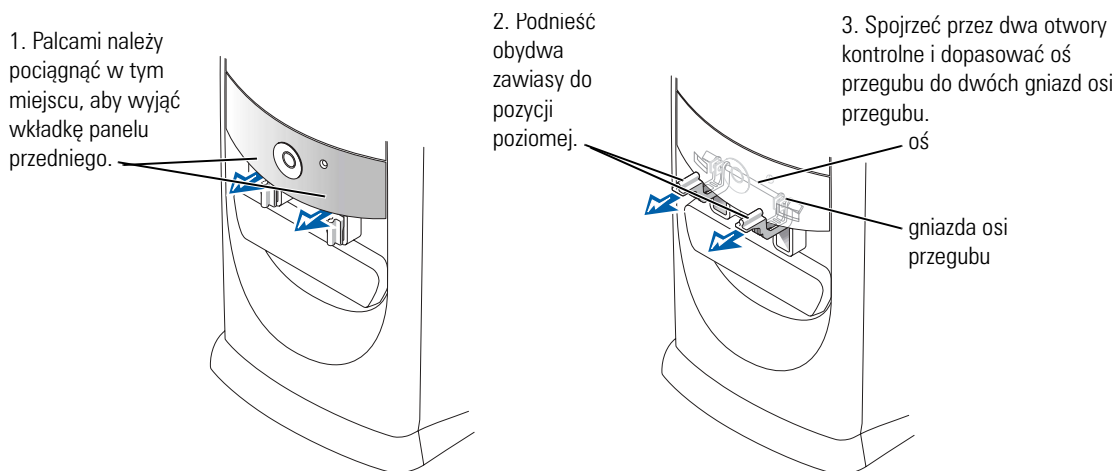

Komputer w obudowie typu mini-wieża

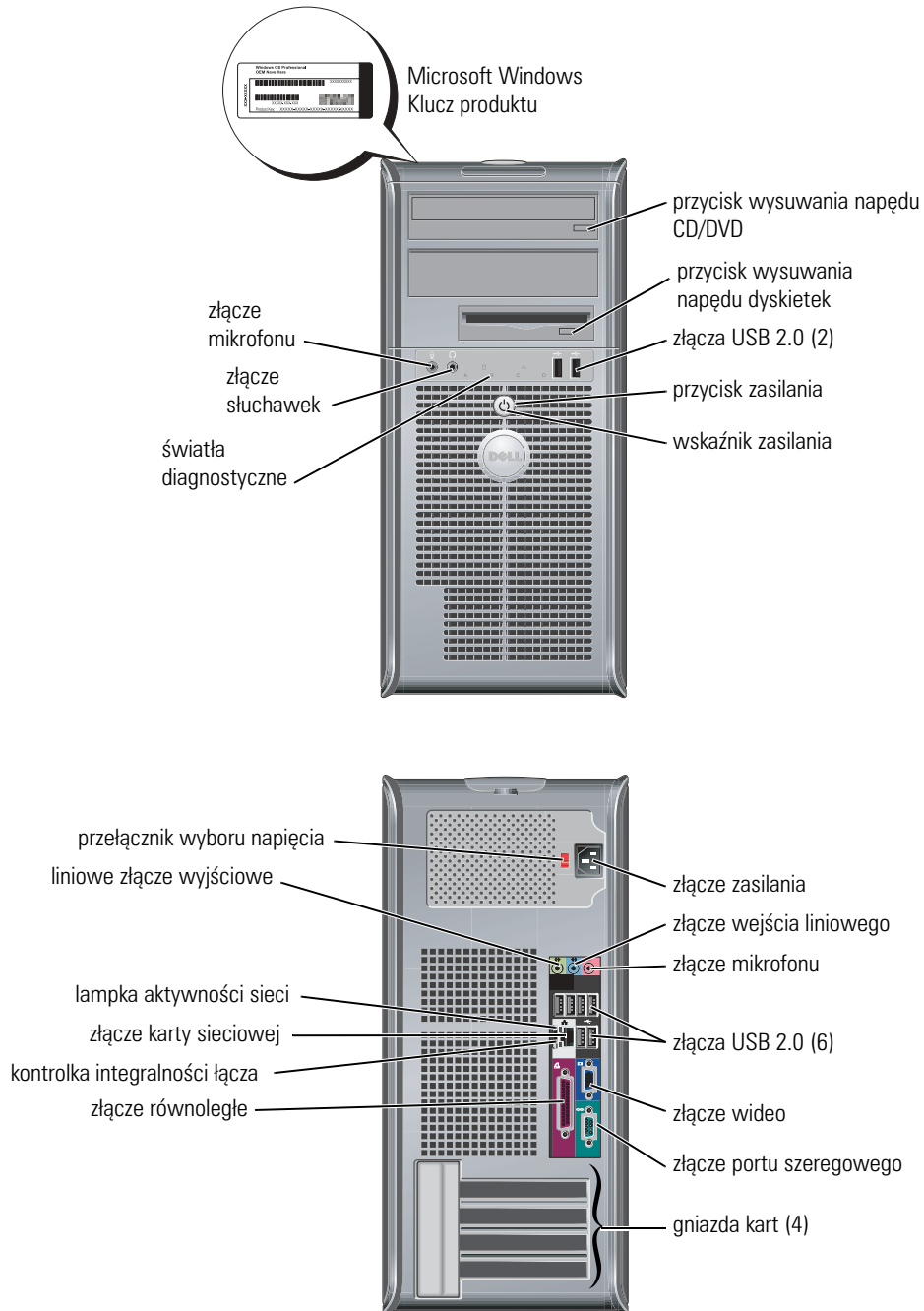

Otwieranie pokrywy komputera

- ⚠ PRZESTROGA:** Przed rozpoczęciem dowolnej z procedur opisanych w tej sekcji należy zapoznać się z instrukcjami dotyczącymi bezpieczeństwa zamieszczonymi w *Podręczniku z informacjami o produkcji*.
- ⚠ PRZESTROGA:** Aby ustrzec się przed porażeniem prądem elektrycznym, przed otwarciem pokrywy należy zawsze odłączyć komputer od gniazda elektrycznego.

Przed otwarciem pokrywy należy usunąć blokadę z tyłu komputera, o ile blokada została zainstalowana.

Mały komputer biurkowy w obudowie kompaktowej (SFF), mały komputer biurkowy (SD) i komputer w obudowie typu mini-wieża (SMT)

- ➡ OSTRZEŻENIE:** Upewnij się, że dostępna jest wystarczająca ilość miejsca do podtrzymania otwartej pokrywy — co najmniej 30 cm (1 stopa) miejsca na biurku.

- 1 Jeżeli zamontowany jest stojak, zdejmij go.
- 2 Znajdź *dwa* przyciski zwalniające, pokazane na ilustracji. Następnie naciśnij *dwa* przyciski zwalniające i unieś pokrywę.

- ➡ OSTRZEŻENIE:** Pokrywę należy otwierać powoli, aby nie uszkodzić kabli.

- 3 Unieś tylną część pokrywy i obróć ją w kierunku przodu komputera.

- 🔧 UWAGA:** Podczas otwierania komputera w obudowie typu mini-wieża należy najpierw jedną ręką nacisnąć przycisk zwalniający z prawej strony komputera i jednocześnie drugą ręką ciągnąć za wierzch obudowy, a następnie jedną ręką nacisnąć przycisk zwalniający z lewej strony komputera i jednocześnie drugą ręką ciągnąć za wierzch obudowy.

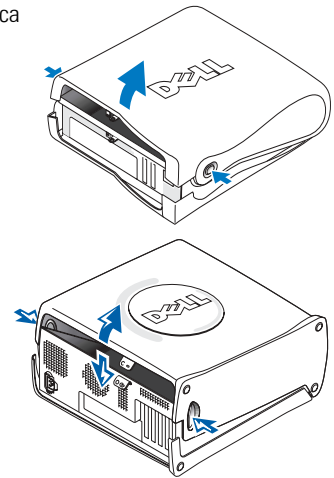

Komputery biurkowe i w obudowie typu mini-wieża

Należy znaleźć dźwignię zwalniającą obudowy z tyłu komputera i nacisnąć ją, aby zwolnić obudowę.

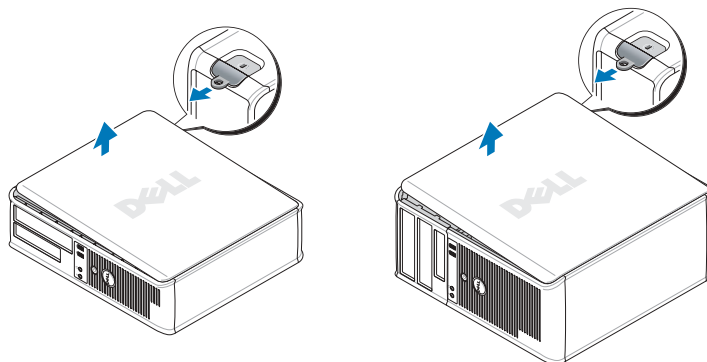

Wewnątrz komputera

Komputer w obudowie typu Small Form-factor (SFF)

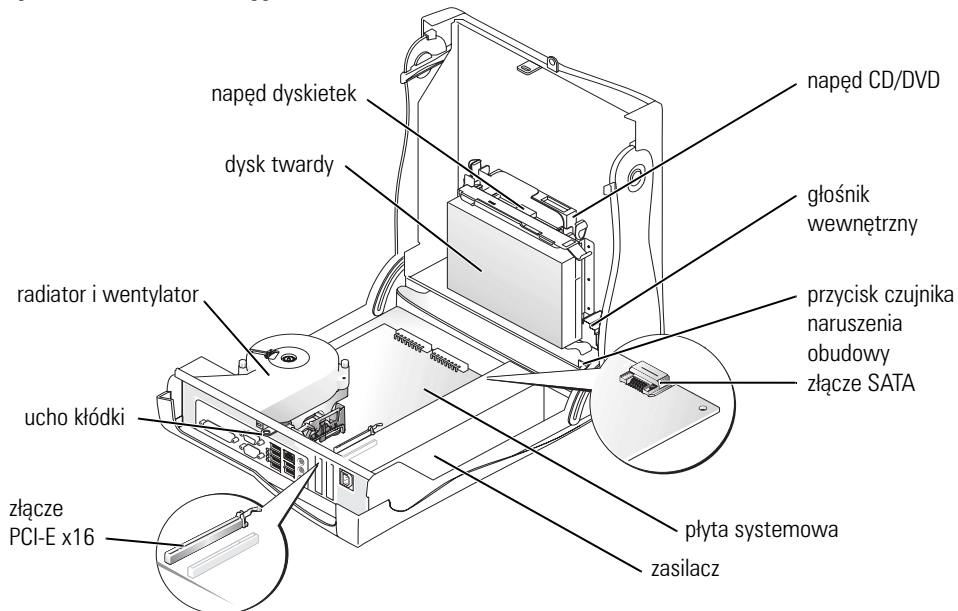

Mały komputer biurkowy

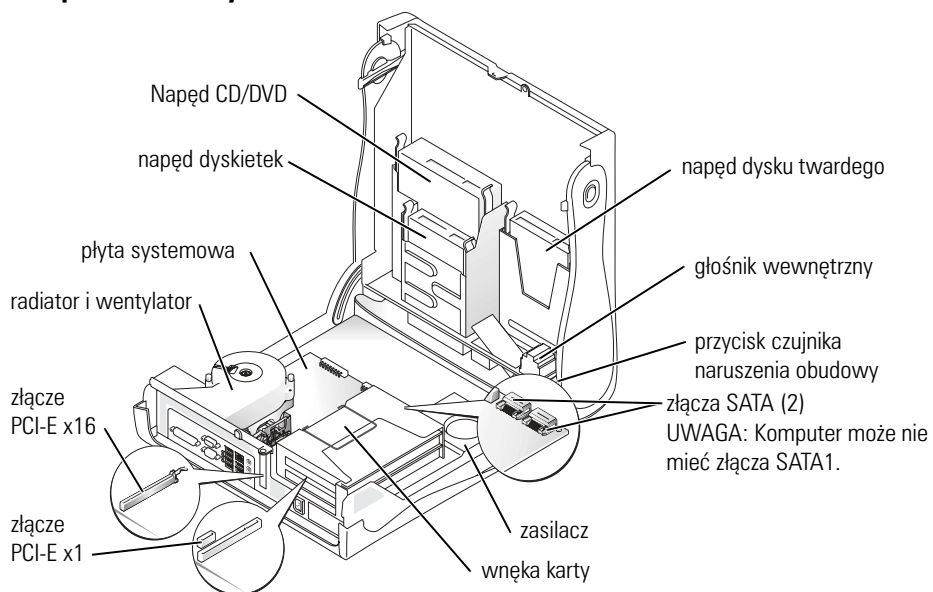

Komputer biurkowy (SD)

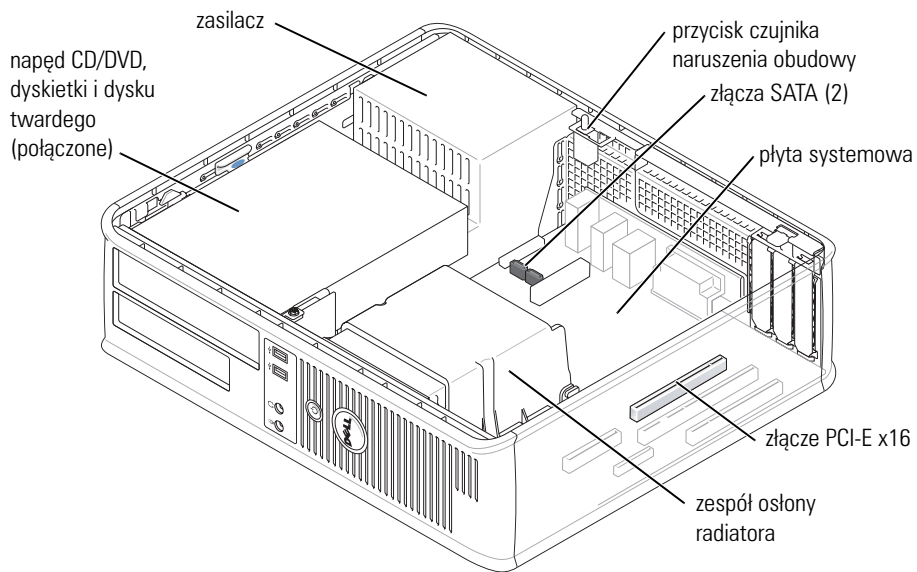

Komputer w obudowie typu mini-wieża (SMT)

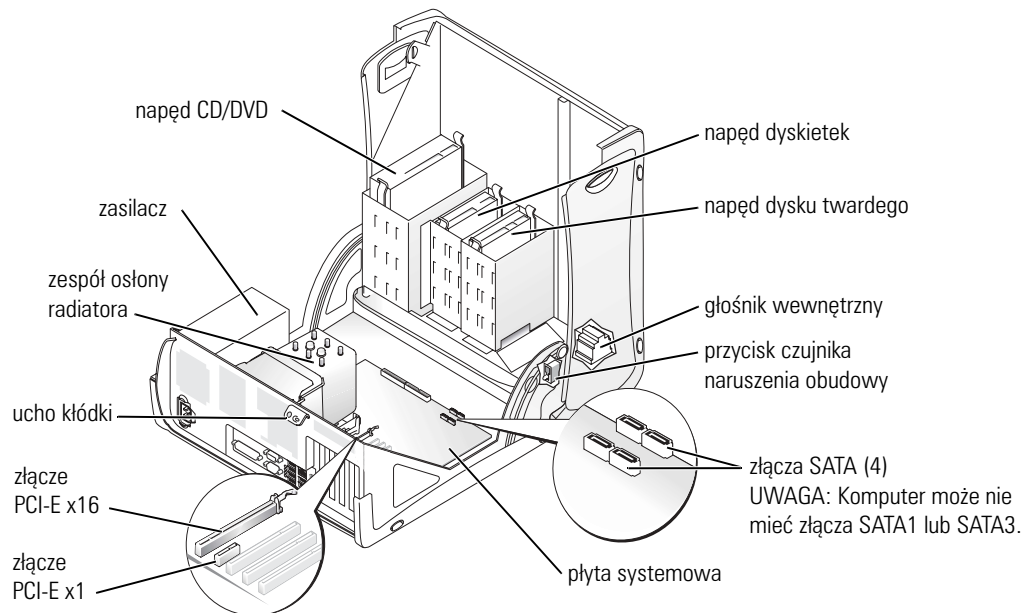

Komputer w obudowie typu mini-wieża

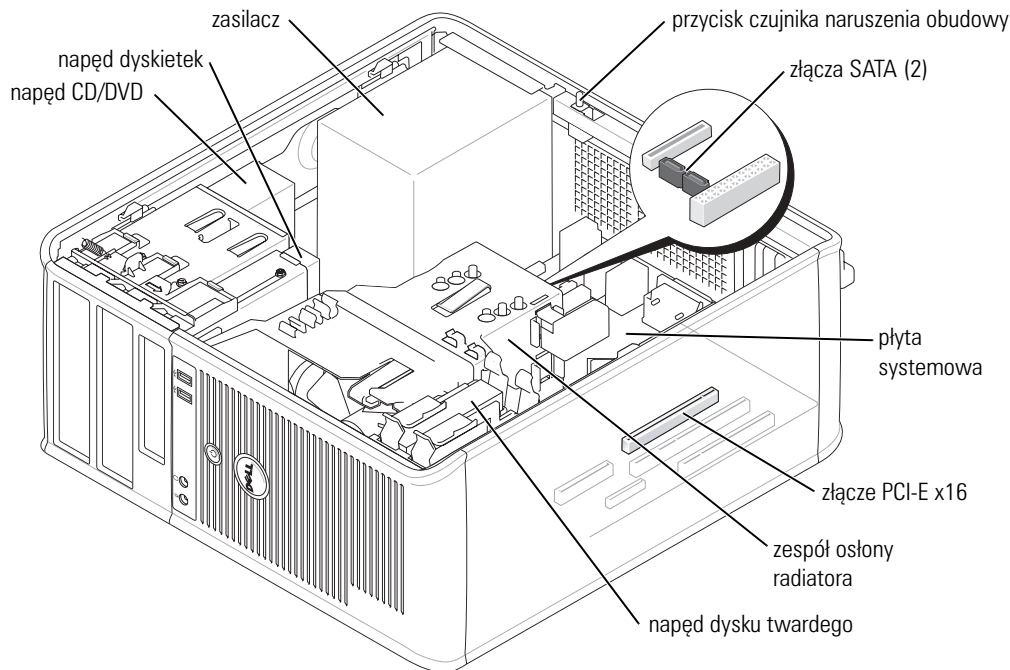

Przygotowywanie komputera do pracy

⚠ PRZESTROGA: Przed rozpoczęciem dowolnej z procedur opisanych w tej części należy zapoznać się z instrukcjami dotyczącymi bezpieczeństwa zamieszczonymi w *Podręczniku z informacjami o produkcie*.

🔄 OSTRZEŻENIE: Jednak jeżeli komputer posiada zainstalowaną kartę rozszerzeń (taką jak karta modemu), podłącz przewód sieciowy do karty sieciowej — *nie* do złącza na panelu tylnym komputera.

Aby prawidłowo skonfigurować komputer, należy wykonać wszystkie poniższe czynności. Patrz odpowiednie ilustracje, które towarzyszą instrukcjom.

1 Podłącz klawiaturę i mysz.

🔄 OSTRZEŻENIE: Nie próbuj korzystać z myszy PS/2 i USB jednocześnie.





2 Podłącz modem lub przewód sieciowy.

Do złącza sieciowego włóż przewód sieciowy, nie linii telefonicznej. Jeżeli zainstalowano opcjonalny modem, podłącz linię telefoniczną do modemu.

🔄 OSTRZEŻENIE: Kabla modemu nie należy podłączać do karty sieciowej. Napięcie elektryczne linii telefonicznej może uszkodzić kartę sieciową.

3 Podłącz monitor.

Dopasuj i delikatnie podłącz kabel monitora, unikając zgięcia styków złącza. Dokręć śruby zabezpieczające na złączach przewodu.

-  **UWAGA:** W niektórych monitorach złącze wideo znajduje się pod spodem z tyłu ekranu. Lokalizacja złączy została podana w dokumentacji dostarczanej wraz z monitorem, z którą należy się zapoznać.
- 4 Podłącz głośniki.
- 5 Podłącz przewody zasilające do komputera, monitora i innych urządzeń, a następnie włóż drugie końce przewodów zasilających do gniazd elektrycznych.
- 6 Sprawdź, czy przełącznik wyboru napięcia został ustawiony odpowiednio do danej lokalizacji.
Komputer ma ręczny przełącznik wyboru napięcia. Napięcie w komputerach z przełącznikiem wyboru rodzaju napięcia na tylnym panelu należy ustawić ręcznie, aby sprzęt działał z właściwym napięciem operacyjnym.
-  **OSTRZEŻENIE:** Aby uniknąć uszkodzenia komputera przez niewłaściwe ustawienie przełącznika ręcznego wyboru wartości napięcia, przełącznik należy ustawić na wartość napięcia najbardziej zbliżoną do parametrów źródła zasilania dostępnego w miejscu pobytu.
-  **UWAGA:** Przed zainstalowaniem urządzeń lub oprogramowania, które nie zostało dostarczone z komputerem, należy zapoznać się z dokumentacją urządzenia lub oprogramowania, albo skontaktować się z jego dostawcą, aby sprawdzić, czy urządzenie lub oprogramowanie jest zgodne z komputerem i systemem operacyjnym.
-  **UWAGA:** Dany komputer może się nieznacznie różnić od następujących informacji konfiguracyjnych.

Konfiguracja klawiatury i myszy

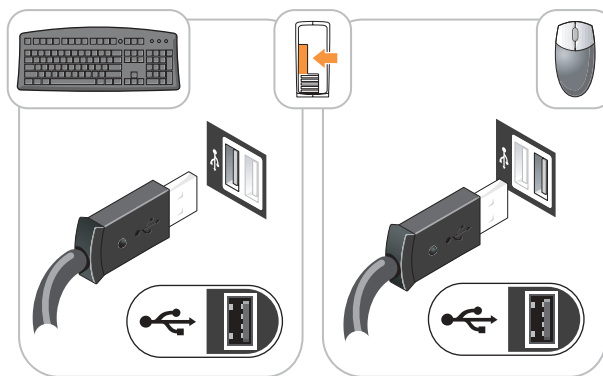

Konfiguracja monitora

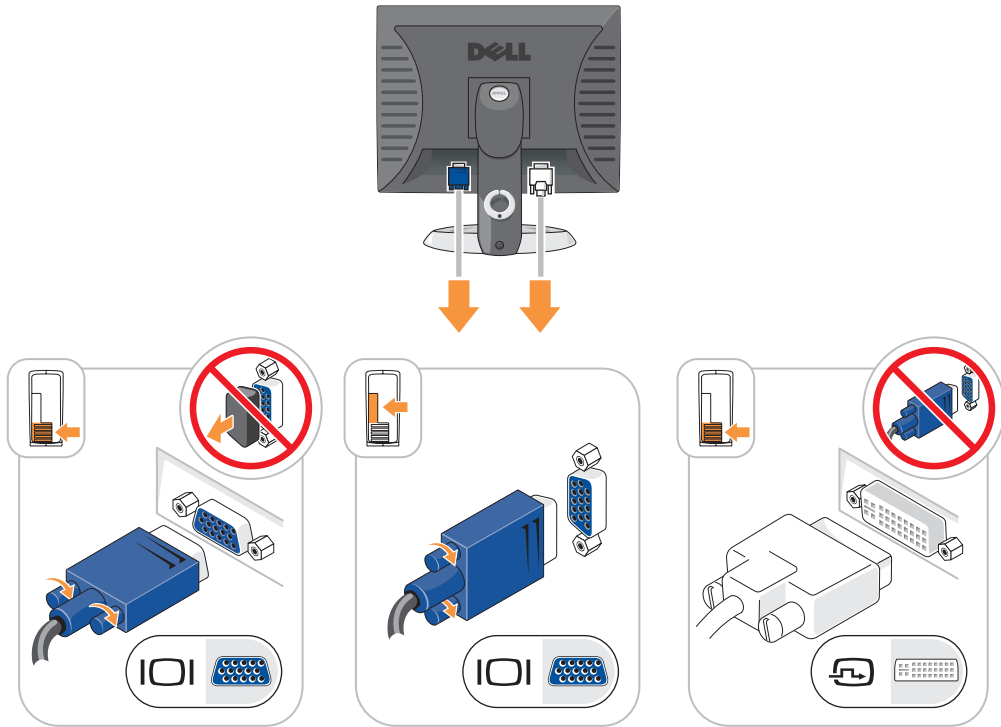

Złącza zasilania

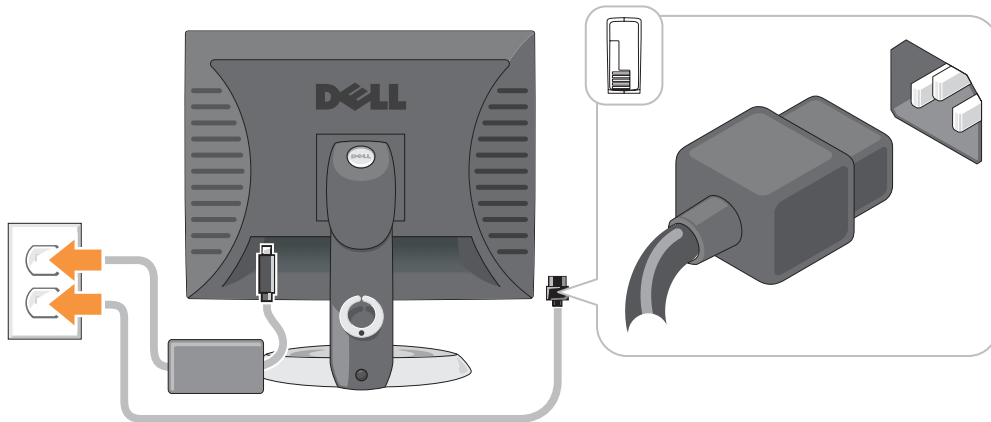

Rozwiązywanie problemów

Firma Dell oferuje szereg narzędzi, mających na celu pomoc w przypadku, gdy komputer nie funkcjonuje zgodnie z oczekiwaniami użytkownika. Najnowsze informacje na temat rozwiązywania problemów związanych z posiadanym komputerem można znaleźć w witrynie pomocy technicznej firmy Dell w Internecie pod adresem support.dell.com.

Jeżeli wystąpią problemy z komputerem, które wymagają pomocy firmy Dell, należy zanotować dokładny opis błędu, kody dźwiękowe lub układy lampek diagnostycznych, napisać pod spodem swój kod ESC (kod ekspresowej obsługi) i numer znacznika usługi, a następnie zadzwonić do firmy Dell z miejsca, w którym znajduje się komputer.

Przykładowy kod ekspresowej obsługi (ESC) i numer znacznika usługi można znaleźć w części „Wyszukiwanie informacji o komputerze“ na str. 191.

Kod ESC (Kod ekspresowej obsługi): _____

Znacznik usługi: _____

Diagnostyka Dell



PRZESTROGA: Przed rozpoczęciem którejkolwiek z procedur z tej części należy zastosować się do instrukcji bezpieczeństwa opisanych w *Przewodniku z informacjami o produkcji*.



UWAGA: Dysk CD *Drivers and Utilities* (ResourceCD) jest opcjonalny i jako taki może nie być wysyłany ze wszystkimi komputerami.

Kiedy należy używać programu Dell Diagnostics

Jeżeli wystąpi problem z komputerem, przed skontaktowaniem się z firmą Dell w celu uzyskania pomocy technicznej należy wykonać testy opisane w rozdziale „Rozwiązywanie problemów“ w wersji elektronicznej *Podręcznika użytkownika* oraz uruchomić program Dell Diagnostics.



OSTRZEŻENIE: Program Dell Diagnostics działa tylko z komputerami firmy Dell™.

Uruchom program konfiguracji systemu, zapoznaj się z danymi konfiguracyjnymi komputera i sprawdź, czy urządzenie, które ma być poddane testom, figuruje na liście urządzeń aktywnych.

Program Dell Diagnostics można uruchomić albo z dysku twardego, albo z opcjonalnego dysku CD *Drivers and Utilities* (Sterowniki i narzędzia) (nazywanego również ResourceCD).

Uruchamianie programu Dell Diagnostics z dysku twardego

- 1 Włącz (lub uruchom ponownie) komputer.
- 2 Gdy wyświetlone zostanie logo firmy Dell™, naciśnij natychmiast klawisz <F12>.



UWAGA: Jeżeli zostanie wyświetlony komunikat mówiący, że nie znaleziono żadnej partycji narzędzi diagnostycznych, uruchom program Dell Diagnostics z płyty CD ze sterownikami i programami narzędziowymi (*Drivers and Utilities* CD) (opcjonalna).

Jeżeli będziesz czekać zbyt długo i wyświetlone zostanie logo systemu operacyjnego, poczekaj, aż pojawi się pulpit systemu Microsoft® Windows® desktop. Następnie zamknij system operacyjny i spróbuj ponownie.

- 3 Gdy zostanie wyświetlona lista urządzeń startowych, zaznacz **Uruchom z partycji narzędziowej** i naciśnij <Enter>.
- 4 Gdy zostanie wyświetlone **menu główne** programu Dell Diagnostics, wybierz test, który ma zostać wykonany.

Uruchamianie programu Dell Diagnostics z płyty CD ze sterownikami i programami narzędziowymi (Drivers and Utilities CD)

 **UWAGA:** Dysk CD Drivers and Utilities (ResourceCD) jest opcjonalny i jako taki może nie być wysyłany ze wszystkimi komputerami.

- 1 Włóż płytę CD ze sterownikami i programami narzędziowymi (*Drivers and Utilities CD*).

- 2 Wyłącz i ponownie uruchom komputer.

Gdy wyświetlone zostanie logo firmy Dell™, natychmiast naciśnij klawisz <F12>.

Jeśli nie zdążysz nacisnąć klawisza i zostanie wyświetlone logo systemu Windows, musisz poczekać do wyświetlenia pulpitu Windows. Następnie zamknij system operacyjny i spróbuj ponownie.

 **UWAGA:** Kolejne czynności powodują jednorazową zmianę sekwencji uruchamiania. Przy następnym uruchomieniu komputer wykorzysta sekwencję startową zgodnie z urządzeniami podanymi w konfiguracji komputera.

- 3 Po wyświetleniu listy urządzeń startowych zaznacz **IDE CD-ROM Device** i naciśnij <Enter>.
- 4 Z menu startowego CD wybierz opcję **IDE CD-ROM Device**.
- 5 Z menu, które się pojawi, wybierz opcję **Boot from CD-ROM** (Uruchom z płyty CD-ROM).
- 6 Wpisz 1, aby uruchomić menu płyty ResourceCD.
- 7 Wpisz 2, aby uruchomić program Dell Diagnostics.
- 8 Wybierz opcję **Run the 32 Bit Dell Diagnostics** (Uruchom 32-bitową wersję programu Dell Diagnostics) z listy numerowanej. Jeśli pojawi się kilka wersji, wybierz wersję odpowiadającą danemu komputerowi.
- 9 Gdy zostanie wyświetlone **menu główne** programu Dell Diagnostics, wybierz test, który ma zostać wykonany.

Menu główne programu Dell Diagnostics

- 1 Po załadowaniu programu Dell Diagnostics i wyświetleniu ekranu **Main Menu** (Menu główne) kliknij przycisk wybranej opcji.

Opcja	Funkcja
Express Test (Test szybki)	Wykonywany jest przyspieszony test urządzeń. Test tego rodzaju trwa od 10 do 20 minut i nie wymaga żadnych interwencji ze strony użytkownika. Express Testi (Test szybki) należy uruchamiać jako pierwszy, gdyż na ogół umożliwia on szybkie wykrycie przyczyny problemu.

Opcja	Funkcja
Extended Test (Test rozszerzony)	Wykonywane jest wnikliwe sprawdzenie urządzeń. Test tego rodzaju trwa zazwyczaj przynajmniej godzinę i od czasu do czasu wymaga udzielania odpowiedzi na pytania.
Custom Test (Test niestandardowy)	Wykonywane jest sprawdzenie określonego urządzenia. Sposób przeprowadzania testu można skonfigurować.
Symptom Tree (Drzewo objawów)	Wyświetla listę najczęściej napotykanych objawów problemów i pozwala wybrać test dostosowany do występujących nieprawidłowości.

- 2** Jeśli w trakcie testu wystąpił problem, wyświetlany jest komunikat zawierający kod błędu i opis problemu. Zapisz kod błędu i opis problemu, a następnie postępuj według instrukcji wyświetlanych na ekranie.

Jeśli samodzielnie nie można rozwiązać problemu, należy skontaktować się z firmą Dell.



UWAGA: W górnej części każdego z ekranów testowych umieszczony jest znacznik usługi. Udzielający pomocy pracownik działu obsługi technicznej zapyta o numer znacznika usługi.

- 3** Jeśli wybrano test z grupy **Custom Test** (Test niestandardowy) lub **Symptom Tree** (Drzewo objawów), dodatkowe informacje można uzyskać, klikając odpowiednią zakładkę, opisaną w poniższej tabeli.

Karta	Funkcja
Results (Wyniki)	Zawiera wyniki testu i wykryte błędy.
Errors (Błędy)	Wyświetla wykryte błędy, kody błędów i opis problemu.
Help (Pomoc)	Zawiera opis testu i ewentualne warunki wymagane do jego przeprowadzenia.
Configuration (Konfiguracja)	Wyświetla konfigurację sprzętową wybranego urządzenia. Program Dell Diagnostics uzyskuje informacje o konfiguracji wszystkich urządzeń z konfiguracji systemu, pamięci i różnych testów wewnętrznych, po czym wyświetla je w liście urządzeń w lewym okienku na ekranie. Lista urządzeń może nie zawierać nazw wszystkich komponentów zamontowanych w komputerze lub przyłączonych do niego urządzeń peryferyjnych.
Parameters (Parametry)	Pozwala dostosować test do indywidualnych wymagań przez zmianę ustawień.

- 4** Gdy testy zostaną ukończone, jeśli program Dell Diagnostics został uruchomiony z dysku CD *Drivers and Utilities* (opcjonalny), wyjmij dysk CD.
- 5** Zamknij ekran testów i powróć do ekranu **Main Menu** (Menu główne). Aby zakończyć działanie programu Dell Diagnostics i uruchomić ponownie komputer, zamknij ekran **Main Menu** (Menu główne).

Lampki systemowe

Lampka zasilania może wskazywać problem z komputerem.

Wskaźnik zasilania	Opis problemu;	Sugerowane rozwiązanie
Świeci na zielono	Zasilanie jest włączone, a komputer pracuje normalnie.	Nie są wymagane żadne kroki zaradcze.
Miga na zielono	Komputer znajduje się w stanie wstrzymania (system Microsoft® Windows® 2000 i Windows XP).	Naciśnij przycisk zasilania, porusz myszą lub naciśnij klawisz na klawiaturze, aby przywrócić komputer do normalnego stanu.
Miga kilka razy na zielono, a następnie gaśnie	Istnieje błąd w konfiguracji.	Sprawdź „Lampki diagnostyczne“ na str. 210, aby stwierdzić, czy zidentyfikowany został konkretny problem.
Ciągłe światło żółte	Program Dell Diagnostics wykonuje test lub urządzenie znajdujące się na płycie systemowej może być wadliwe lub nieprawidłowo zainstalowane.	Jeśli uruchomiony jest program Dell Diagnostics, należy poczekać na zakończenie testowania. Sprawdź „Lampki diagnostyczne“ na str. 210, aby stwierdzić, czy zidentyfikowany został konkretny problem. Jeżeli nie można dokonać rozruchu komputera, należy skontaktować się z firmą Dell w celu uzyskania pomocy technicznej. Informacje o sposobach kontaktowania się z firmą Dell zostały podane w wersji elektronicznej <i>Podręcznika użytkownika</i> .
Migające żółte światło	Wystąpiła awaria zasilania lub płyty systemowej.	Sprawdź „Lampki diagnostyczne“ na str. 210, aby stwierdzić, czy zidentyfikowany został konkretny problem. Patrz część „Problemy z zasilaniem“ w wersji elektronicznej <i>Przewodnika użytkownika</i> .
Świeci na zielono i słychać kod dźwiękowy podczas testu POST	Podczas uruchamiania systemu BIOS został wykryty problem.	Patrz sekcja „Kody dźwiękowe“ na str. 214 w celu uzyskania informacji na temat diagnostyki kodów dźwiękowych. Sprawdź również „Lampki diagnostyczne“ na str. 210, aby stwierdzić, czy zidentyfikowany został konkretny problem.
Lampka zasilania świeci na zielono, a podczas testów POST nie słychać kodu dźwiękowego i nie ma obrazu	Monitor lub karta graficzna mogą być uszkodzone lub niewłaściwie zainstalowane.	Sprawdź „Lampki diagnostyczne“ na str. 210, aby stwierdzić, czy zidentyfikowany został konkretny problem.

Wskaźnik zasilania	Opis problemu;	Sugerowane rozwiązanie
Lampka zasilania świeci na zielono, a podczas testów POST nie słychać kodu dźwiękowego i komputer blokuje się	Uszkodzony zintegrowany układ na płycie komputera.	Sprawdź „Lampki diagnostyczne“ na str. 210, aby stwierdzić, czy zidentyfikowany został konkretny problem. Jeśli problem nie został zidentyfikowany, należy skontaktować się z firmą Dell w celu uzyskania pomocy technicznej. Informacje o sposobach kontaktowania się z firmą Dell zostały podane w wersji elektronicznej <i>Podręcznika użytkownika</i> .

Lampki diagnostyczne



 **PRZESTROGA:** Przed rozpoczęciem dowolnej z procedur opisanych w tej sekcji należy zapoznać się z instrukcjami dotyczącymi bezpieczeństwa zamieszczonymi w *Podręczniku z Informacjami o produkcji*.



Aby pomóc w rozwiązywaniu problemów, komputer w obudowie SFF, mały komputer biurkowy i komputer w obudowie typu mini-wieża wyposażony jest w cztery lampki na panelu tylnym, oznaczone literami „A“, „B“, „C“ i „D“. Lampki te mogą świecić na żółto lub zielono. Jeżeli uruchamianie komputera przebiega normalnie, układ zapalonych lampek, czyli zakodowane nimi informacje, zmieniają się w miarę wykonywania procesu rozruchowego. Jeżeli test POST, przeprowadzany w ramach rozruchu systemu, został zakończony pomyślnie, wszystkie cztery lampki świecą się na zielono w sposób ciągły. Jeżeli podczas procesu POST wystąpi błąd w działaniu komputera, układ świecących diod może pomóc w określeniu etapu procesu, na którym komputer się zatrzymał.



 **UWAGA:** Rozmieszczenie lampek diagnostycznych może się różnić w zależności od typu komputera. Lampki diagnostyczne mogą być rozmieszczone pionowo lub poziomo.



Ż = Żółta



Z = Zielona

Stan lampek	Opis problemu	Sugerowane rozwiązanie
 wył. wył. wył. wył.	Komputer znajduje się w normalnym stanie „wyłączenia“ lub możliwe, że wystąpił błąd poprzedzający uruchomienie systemu BIOS.	Podłącz komputer do sprawnego gniazda elektrycznego i naciśnij przycisk zasilania.
 Ż Ż Ż Z	Możliwa awaria systemu BIOS; komputer jest w trybie przywracania.	Uruchom narzędzie BIOS Recovery (Przywracanie systemu BIOS), zaczekaj na zakończenie przywracania, a następnie uruchom ponownie komputer.

Stan lampek	Opis problemu	Sugerowane rozwiązanie
	Możliwa awaria procesora.	<p>Zainstaluj ponownie procesor, a następnie uruchom ponownie komputer. Szczegółowe informacje o ponownej instalacji procesora zostały podane w wersji elektronicznej <i>Podręcznika użytkownika</i>.</p>
	Moduły pamięci zostały wykryte, ale wystąpiła awaria pamięci.	<ul style="list-style-type: none"> • Jeżeli zainstalowany jest jeden moduł pamięci, przeinstaluj go i ponownie uruchom komputer. Szczegółowe informacje o ponownej instalacji modułów pamięci zostały podane w wersji elektronicznej <i>Podręcznika użytkownika</i>. • Jeżeli zainstalowanych jest więcej modułów pamięci niż jeden, wyjmij te moduły, zainstaluj powtórnie jeden moduł, a następnie ponownie uruchom komputer. Jeżeli proces uruchomienia komputera przebiegnie normalnie, powtórnie zainstaluj kolejny moduł. Powtarzaj tę procedurę aż do zidentyfikowania wadliwego modułu lub do bezbłędnego zakończenia powtórnej instalacji wszystkich modułów. • O ile to możliwe, należy zainstalować w komputerze prawidłowo działające moduły pamięci tego samego typu. • Jeśli problem nie został usunięty, skontaktuj się z firmą Dell. Informacje o sposobach kontaktowania się z firmą Dell zostały podane w wersji elektronicznej <i>Podręcznika użytkownika</i>.

Stan lampek	Opis problemu	Sugerowane rozwiązanie
 Ż Ż Ż Ż	Możliwa awaria karty rozszerzeń.	<ul style="list-style-type: none"> • Wyjmując kartę (nie kartę graficzną) i uruchamiając ponownie komputer sprawdź, czy istnieje konflikt. • Jeśli problem nie został rozwiązany zainstaluj ponownie wyjętą kartę, wyjmij inną kartę, a następnie uruchom ponownie komputer. • Powtarzaj ten proces dla każdej karty. Jeżeli komputer uruchamia się normalnie, rozwiąż problem konfliktu zasobów dla ostatnio wyjętej karty (patrz część „Rozwiązywanie problemów dotyczących niezgodności oprogramowania i sprzętu“ na str. 215). • Przenieś pojedynczo każdą kartę rozszerzeń do innego gniazda PCI, a po każdym takim przeniesieniu uruchom ponownie komputer. • Jeżeli problem nie został usunięty, skontaktuj się z firmąDell. Informacje o sposobach kontaktowania się z firmą Dell zostały podane w wersji elektronicznej <i>Podręcznika użytkownika</i>.
 Ż Ż Ż Ż	Możliwa awaria karty graficznej.	<ul style="list-style-type: none"> • Jeśli w komputerze znajduje się karta graficzna, wyjmij ją, zainstaluj ponownie, a następnie powtórnie uruchom komputer. • Jeśli problem wciąż występuje, zainstaluj inną, sprawną kartę graficzną i uruchom ponownie komputer. • Jeżeli problem nie został rozwiązany lub w komputerze znajduje się zintegrowany układ graficzny, skontaktuj się z firmą Dell. Informacje o sposobach kontaktowania się z firmą Dell zostały podane w wersji elektronicznej <i>Podręcznika użytkownika</i>.
 Ż Ż Ż Ż	Możliwa awaria dysku twardego lub napędu dyskietek.	Powtórnie zamontuj wszystkie kable zasilania i danych, a następnie uruchom ponownie komputer.

Stan lampek	Opis problemu	Sugerowane rozwiązanie
 Ż Ż Ż Ż	Możliwa awaria złącza USB.	Zainstaluj ponownie wszystkie urządzenia USB, sprawdź połączenia kabli, a następnie uruchom ponownie komputer.
 Z Z Z Z	Nie wykryto modułów pamięci.	<ul style="list-style-type: none"> • Jeżeli zainstalowany jest jeden moduł pamięci, przeinstaluj go i ponownie uruchom komputer. Szczegółowe informacje o ponownej instalacji modułów pamięci zostały podane w wersji elektronicznej <i>Podręcznika użytkownika</i>. • Jeżeli zainstalowanych jest więcej modułów pamięci niż jeden, wyjmij te moduły, zainstaluj powtórnie jeden moduł, a następnie ponownie uruchom komputer. Jeżeli proces uruchomienia komputera przebiegnie normalnie, powtórnie zainstaluj kolejny moduł. Powtarzaj tę procedurę aż do zidentyfikowania wadliwego modułu lub do bezbłędnego zakończenia powtórnej instalacji wszystkich modułów. • O ile to możliwe, należy zainstalować w komputerze prawidłowo działające moduły pamięci tego samego typu. • Jeżeli problem nie został usunięty, skontaktuj się z firmą Dell. Informacje o sposobach kontaktowania się z firmą Dell zostały podane w wersji elektronicznej <i>Podręcznika użytkownika</i>.
 Ż Ż Ż Ż	Moduły pamięci zostały wykryte, ale występuje błąd konfiguracji lub zgodności pamięci.	<ul style="list-style-type: none"> • Upewnij się, że nie istnieją żadne specjalne wymagania dotyczące położenia modułów pamięci lub gniazd pamięci. • Sprawdź, czy instalowane moduły pamięci są zgodne z komputerem. • Jeżeli problem nie został usunięty, skontaktuj się z firmą Dell. Informacje o sposobach kontaktowania się z firmą Dell zostały podane w wersji elektronicznej <i>Podręcznika użytkownika</i>.

Stan lampek	Opis problemu	Sugerowane rozwiązanie
	Wystąpiła inna awaria.	<ul style="list-style-type: none"> • Upewnij się, że kable łączące płytę systemową z dyskiem twardym, napędem CD i napędem DVD są poprawnie podłączone. • Sprawdź komunikat wyświetlony przez komputer na ekranie. • Jeśli problem nie został usunięty, skontaktuj się z firmą Dell. Informacje o sposobach kontaktowania się z firmą Dell zostały podane w wersji elektronicznej <i>Podręcznika użytkownika</i>.
	Komputer działa normalnie po wykonaniu procedury POST.	Brak.

Kody dźwiękowe

Na wypadek, gdyby wyświetlanie na monitorze informacji o błędach było niemożliwe, podczas procedury startowej komputer może generować szereg sygnałów dźwiękowych. Sygnały te, nazywane kodami dźwiękowymi, identyfikują problem. Jeden z możliwych kodów dźwiękowych (kod 1-3-1) składa się z jednego dźwięku, zestawu trzech dźwięków, po którym następuje jeden dźwięk. Ten kod dźwiękowy informuje, że w komputerze wystąpił problem z pamięcią.

Jeśli podczas uruchamiania komputera generowane są sygnały dźwiękowe:

- 1 Zapisz kod dźwiękowy.
- 2 Patrz część „Diagnostyka Dell“ na str. 206, aby zidentyfikować poważniejsze przyczyny.
- 3 Skontaktuj się z firmą Dell w celu uzyskania pomocy technicznej. Informacje o sposobach kontaktowania się z firmą Dell zostały podane w wersji elektronicznej *Podręcznika użytkownika*.

Kod	Przyczyna	Kod	Przyczyna
1-1-2	Uszkodzenie rejestru mikroprocesora	3-1-4	Błąd w rejestrze podrzędnym masek przerw
1-1-3	Błąd odczytu/zapisu NVRAM	3-2-2	Błąd ładowania wektora przerw
1-1-4	Błąd sumy kontrolnej ROM BIOS	3-2-4	Błąd podczas testowania kontrolera klawiatury
1-2-1	Błąd programowalnego czasomierza interwału	3-3-1	Utrata zasilania NVRAM
1-2-2	Błąd inicjalizacji DMA	3-3-2	Błędna konfiguracja pamięci NVRAM
1-2-3	Błąd odczytu/zapisu rejestru stron DMA	3-3-4	Błąd podczas testowania pamięci obrazu
1-3	Błąd podczas testowania pamięci obrazu	3-4-1	Błąd inicjalizacji ekranu

Kod	Przyczyna	Kod	Przyczyna
1-3-1 do 2-4-4	Nieprawidłowo zidentyfikowane lub używane moduły pamięci	3-4-2	Błąd odtwarzania ekranu
3-1-1	Błąd w rejestrze podrzędnym DMA	3-4-3	Błąd przeszukiwania pamięci ROM obrazu
3-1-2	Błąd w rejestrze nadrzędnym DMA	4-2-1	Brak taktu zegara
3-1-3	Błąd w rejestrze nadrzędnym masek przerwania	4-2-2	Błąd podczas zamykania komputera
4-2-3	Błąd bramki A20	4-4-1	Błąd podczas testowania portu szeregowego lub równoległego
4-2-4	Nieoczekiwane przerwanie w trybie chronionym	4-4-2	Błąd podczas testowania pamięci obrazu
4-3-1	Błąd pamięci powyżej adresu 0FFFFh	4-4-3	Błąd przy testowaniu koprocatora matematycznego
4-3-3	Uszkodzenie kości licznika 2	4-4-4	Błąd przy testowaniu pamięci podręcznej
4-3-4	Zegar nie działa		

Uruchamianie programu Dell™ IDE Hard Drive Diagnostics

Program Dell IDE Hard Drive Diagnostics to narzędzie służące do testowania napędu dysku twardego w celu usunięcia lub potwierdzenia jego awarii.

- 1 Włącz komputer (jeżeli jest już włączony, uruchom go ponownie).
- 2 Kiedy w prawym górnym rogu ekranu zostanie wyświetlony komunikat F2= Setup (F2 = Konfiguracja), naciśnij klawisze <Ctrl><Alt><d>.
- 3 Postępuj zgodnie z instrukcjami wyświetlanymi na ekranie.

Jeżeli zostanie zgłoszony błąd, patrz część „Problemy z dyskiem twardym“ w części „Rozwiązywanie problemów“ wersji elektronicznej *Przewodnika użytkownika*.

Rozwiązywanie problemów dotyczących niezgodności oprogramowania i sprzętu

Jeżeli urządzenie albo nie zostało wykryte podczas instalacji systemu operacyjnego, albo zostało wykryte, ale nieprawidłowo skonfigurowane, do rozwiązania niezgodności można użyć narzędzia Hardware Troubleshooter (program do rozwiązywania problemów ze sprzętem). W systemie operacyjnym Microsoft® Windows® 2000 do rozwiązywania problemów niezgodności można również użyć Menedżera urządzeń.

Windows XP

Aby usunąć niezgodności za pomocą Hardware Troubleshooter (programu do rozwiązywania problemów ze sprzętem):

- 1 Kliknij przycisk **Start** i pozycję **Help and Support** (Pomoc i obsługa techniczna).

- 2 W polu **Search** (Znajdź) wpisz `hardware troubleshooter` (rozwiązywanie problemów ze sprzętem), a następnie kliknij strzałkę, aby rozpocząć wyszukiwanie.
- 3 Kliknij **Rozwiązywanie problemów** na liście **Wyniki wyszukiwania**.
- 4 Na liście **Hardware Troubleshooter** (program do rozwiązywania problemów ze sprzętem), kliknij pozycję **I need to resolve a hardware conflict on my computer** (Muszę rozwiązać konflikt sprzętowy w komputerze), a następnie kliknij **Next** (Dalej).

Windows 2000

Aby wyeliminować niezgodności przy pomocy Menedżera urządzeń:

- 1 Kliknij przycisk **Start**, wskaż pozycję **Settings** (Ustawienia), a następnie kliknij pozycję **Control Panel** (Panel sterowania).
- 2 W oknie **Control Panel** (Panel sterowania) kliknij dwukrotnie pozycję **System** (System).
- 3 Kliknij kartę **Hardware** (Sprzęt).
- 4 Kliknij przycisk **Device Manager** (Menedżer urządzeń).
- 5 Kliknij opcję **View** (Widok) i kliknij opcję **Resources by connection** (Urządzenia według połączeń).
- 6 Kliknij dwukrotnie **Interrupt request (IRQ)** (Żądanie przerwania).
Nieprawidłowo skonfigurowane urządzenia są oznaczane żółtym wykrzyknikiem lub czerwonym znakiem „x”, jeśli urządzenie zostało wyłączone.
- 7 Kliknij dwukrotnie nazwę dowolnego urządzenia oznaczonego wykrzyknikiem, aby wyświetlić okno **Properties** (Właściwości).
W obszarze **Device status** (Stan urządzenia) okna **Properties** (Właściwości) wymienione są karty lub urządzenia wymagające ponownej konfiguracji.
- 8 Urządzenia można ponownie skonfigurować lub usunąć z okna **Device Manager** (Menedżer urządzeń). Informacji na temat konfiguracji urządzenia należy szukać w dokumentacji tego urządzenia.

Aby usunąć niezgodności za pomocą **Hardware Troubleshooter** (programu do rozwiązywania problemów ze sprzętem):

- 1 Kliknij przycisk **Start** i kliknij pozycję **Help** (Pomoc).
- 2 Na karcie **Contents** (Spis treści), kliknij **Troubleshooting and Maintenance** (Rozwiązywanie problemów i konserwacja), kliknij **Windows 2000 troubleshooters** (Programy do rozwiązywania problemów systemu Windows 2000), a następnie kliknij **Hardware** (Sprzęt).

Na liście **Hardware Troubleshooter** (Rozwiązywanie problemów sprzętowych) kliknij opcję **I need to resolve a hardware conflict on my computer** (Muszę rozwiązać konflikt sprzętowy w komputerze), a następnie kliknij przycisk **Next** (Dalej).

Korzystanie z funkcji przywracania systemu Microsoft® Windows® XP System Restore

System operacyjny Microsoft® Windows® XP zawiera funkcję przywracania systemu, która umożliwia przywrócenie komputera do wcześniejszego stanu (bez wpływu na pliki danych) w razie, gdy zmiany sprzętu, oprogramowania lub innych ustawień systemowych spowodowały niepożądane działanie komputera. Więcej informacji na temat funkcji przywracania systemu można znaleźć w centrum pomocy i obsługi technicznej systemu Windows.

 **OSTRZEŻENIE:** Należy regularnie wykonywać kopie zapasowe plików danych. Funkcja przywracania systemu nie monitoruje plików danych użytkownika ani ich nie przywraca.

Tworzenie punktu przywracania

- 1 Kliknij przycisk **Start** i pozycję **Help and Support** (Pomoc i obsługa techniczna).
- 2 Kliknij opcję **System Restore** (Przywracanie systemu).
- 3 Postępuj zgodnie z instrukcjami wyświetlanymi na ekranie.

Przywracanie komputera do wcześniejszego stanu

 **OSTRZEŻENIE:** Przed przywracaniem komputera do wcześniejszego stanu należy zapisać i zamknąć wszystkie otwarte pliki oraz zamknąć wszystkie otwarte programy. Dopóki przywracanie systemu nie zostanie zakończone, nie wolno modyfikować, otwierać ani usuwać plików ani programów.

- 1 Kliknij przycisk **Start**, wskaż pozycję **All Programs** (Wszystkie programy) → **Accessories** (Akcesoria) → **System Tools** (Narzędzia systemowe), a następnie kliknij **System Restore** (Przywracanie systemu).
- 2 Upewnij się, że wybrana jest opcja **Restore my computer to an earlier time** (Przywróć mój komputer do wcześniejszego stanu), i kliknij **Next** (Dalej).
- 3 Kliknij datę w kalendarzu odpowiadającą stanowi, do którego ma być przywrócony komputer. Na ekranie **Select a Restore Point** (Wybieranie punktu przywracania) dostępny jest kalendarz umożliwiający przeglądanie i wybór punktów przywracania. Każda data z dostępnymi punktami przywracania jest wyświetlona czcionką pogrubioną.
- 4 Wybierz punkt przywracania i kliknij **Next** (Dalej).
Jeżeli w kalendarzu jest tylko jeden punkt przywracania, wtedy ten punkt zostanie automatycznie wybrany. Jeśli dostępne są dwa lub więcej punktów przywracania, kliknij odpowiedni punkt.
- 5 Kliknij **Next** (Dalej).
Gdy funkcja przywracania systemu zakończy zbieranie danych, zostanie wyświetlone okno **Restoration Complete** (Przywracanie ukończone), a następnie komputer zostanie uruchomiony ponownie.
- 6 Po ponownym uruchomieniu komputera kliknij **OK**.

Aby zmienić punkt przywrócenia, możesz albo powtórzyć wszystkie czynności dla innego punktu przywracania, albo cofnąć przywracanie.

Wycofanie ostatniego przywracania systemu

OSTRZEŻENIE: Przed cofnięciem ostatniego przywracania systemu należy zapisać i zamknąć wszystkie otwarte pliki oraz zamknąć wszystkie otwarte programy. Dopóki przywracanie systemu nie zostanie zakończone, nie wolno modyfikować, otwierać ani usuwać plików ani programów.

- 1 Kliknij przycisk **Start**, wskaż pozycję **All Programs** (Wszystkie programy) → **Accessories** (Akcesoria) → **System Tools** (Narzędzia systemowe), a następnie kliknij **System Restore** (Przywracanie systemu).
- 2 Wybierz pozycję **Undo my last restoration** (Cofnij moje ostatnie przywracanie) i kliknij **Next** (Dalej).
- 3 Kliknij **Next** (Dalej).
Zostanie wyświetlony ekran **System Restore** (Przywracanie systemu), po czym nastąpi ponowne uruchomienie komputera.
- 4 Po ponownym uruchomieniu komputera kliknij **OK**.

Włączanie funkcji Przywracanie systemu

Jeżeli ponownie instalujesz Windows XP z mniej niż 200 MB dostępnego miejsca na twardym dysku, przywracanie systemu zostanie automatycznie wyłączone. Aby sprawdzić, czy funkcja Przywracanie systemu jest włączona:

- 1 Kliknij przycisk **Start**, a następnie kliknij polecenie **Control Panel** (Panel sterowania).
- 2 Kliknij opcję **Performance and Maintenance** (Wydajność i konserwacja).
- 3 Kliknij pozycję **System**.
- 4 Kliknij zakładkę **System Restore** (Przywracanie systemu).
- 5 Upewnij się, że opcja **Turn off System Restore** (Wyłącz przywracanie systemu) nie jest zaznaczona.

Ponowna instalacja systemu Microsoft® Windows® XP

Przed rozpoczęciem pracy

W przypadku planowania ponownej instalacji systemu Windows XP w celu naprawienia problemu z nowo zainstalowanym sterownikiem, należy najpierw spróbować użyć funkcji przywracania sterowników urządzeń systemu Windows XP. Jeśli funkcja przywracania sterowników urządzeń nie rozwiąże problemu, należy użyć funkcji przywracania systemu, aby przywrócić system operacyjny do stanu sprzed instalacji nowego sterownika urządzenia.

OSTRZEŻENIE: Przed rozpoczęciem instalowania należy wykonać kopie zapasowe wszystkich plików danych na głównym dysku twardym. W konwencjonalnych konfiguracjach dysków twardych za główny dysk twardy uznaje się pierwszy dysk wykryty przez komputer.

Aby zainstalować ponownie system Windows XP, potrzebne są następujące elementy:

- dysk CD Dell™ *Operating System*
- płyty CD ze sterownikami i programami narzędziowymi (*Drivers and Utilities CD*)



UWAGA: Płyty CD ze sterownikami i programami narzędziowymi (*Drivers and Utilities CD*) zawiera sterowniki, które zostały zainstalowane podczas montażu komputera. Użyj płyty CD ze sterownikami i programami narzędziowymi (*Drivers and Utilities CD*), aby załadować wszystkie wymagane sterowniki łącznie ze sterownikami niezbędnymi, jeżeli w komputerze występuje kontroler RAID.

Ponowna instalacja systemu Windows XP



OSTRZEŻENIE: Aby ponownie zainstalować system Windows XP, należy użyć dodatku Microsoft Windows XP Service Pack 1 lub nowszego.

Aby przeinstalować system Windows XP, wykonaj wszystkie poniższe działania w takiej kolejności, w jakiej zostały opisane.

Proces ponownej instalacji może potrwać od 1 do 2 godzin. Po ponownym zainstalowaniu systemu operacyjnego należy ponownie zainstalować sterowniki urządzeń, oprogramowanie antywirusowe i inne oprogramowanie.



OSTRZEŻENIE: Dysk CD zawierający *system operacyjny* udostępnia opcje ponownej instalacji systemu operacyjnego Windows XP. Opcje te mogą spowodować zastąpienie plików i mieć wpływ na programy zainstalowane na dysku twardym. Dlatego nie należy ponownie instalować systemu operacyjnego Windows XP, o ile pomoc techniczna firmy Dell nie zaleci wykonania tej czynności.





OSTRZEŻENIE: Aby uniknąć konfliktów z systemem Windows XP, należy wyłączyć programy antywirusowe zainstalowane na komputerze przed ponowną instalacją systemu Windows XP. Informacje na ten temat można znaleźć w dokumentacji oprogramowania.

Uruchamianie z dysku CD systemu operacyjnego

- 1 Zapisz i zamknij wszystkie otwarte pliki i zamknij wszystkie otwarte programy.
- 2 Włóż dysk CD zawierający *system operacyjny*. Kliknij **Exit** (Zakończ), jeśli pojawi się komunikat **Install Windows XP** (Instalacja Windows XP).
- 3 Uruchom komputer.
- 4 Naciśnij <F12> zaraz po wyświetleniu logo DELL™.
Jeśli pojawi się logo systemu operacyjnego, poczekaj, aż zobaczysz pulpit Windows, a następnie wyłącz komputer i spróbuj ponownie.
- 5 Za pomocą klawiszy strzałek wybierz pozycję **CD-ROM** i naciśnij klawisz <Enter>.
- 6 Po wyświetleniu komunikatu **Press any key to boot from CD** (Naciśnij dowolny klawisz, aby dokonać rozruchu z dysku CD) naciśnij dowolny klawisz.

Instalacja systemu Windows XP

- 1 Po wyświetleniu ekranu **Windows XP Setup** (Instalacja systemu Windows XP) naciśnij przycisk <Enter>, aby wybrać opcję **To set up Windows now** (Instalowanie systemu Windows teraz).

- 2 Przeczytaj informacje umieszczone na ekranie **Microsoft Windows Licensing Agreement** (Umowa licencyjna systemu Microsoft Windows) i naciśnij przycisk <F8>, aby zaakceptować umowę licencyjną.
 - 3 Jeśli na komputerze jest już zainstalowany system Windows XP i użytkownik chce odzyskać aktualne dane systemu Windows XP, należy wpisać r w celu wybrania opcji naprawiania, a następnie wyjąć dysk CD.
 - 4 Jeśli zainstalowana ma być nowa kopia systemu Windows XP, naciśnij klawisz <Esc>, aby wybrać tę opcję.
 - 5 Naciśnij klawisz <Enter>, aby wybrać zaznaczoną partycję (zalecane), a następnie postępuj zgodnie z instrukcjami wyświetlanymi na ekranie.
Zostanie wyświetlony ekran **Windows XP Setup** (Instalacja systemu Windows XP), a system operacyjny rozpocznie kopiowanie plików i instalowanie urządzeń. Komputer zostanie kilka razy automatycznie uruchomiony ponownie.
-  **UWAGA:** Czas potrzebny na zakończenie instalacji zależy od rozmiaru dysku twardego i szybkości komputera.
-  **OSTRZEŻENIE:** Po wyświetleniu następującego komunikatu nie należy naciskać żadnego klawisza: *Press any key to boot from the CD* (Naciśnij dowolny klawisz, aby dokonać rozruchu z dysku CD).
- 6 Po wyświetleniu ekranu **Regional and Language Options** (Opcje regionalne i językowe) wybierz ustawienia dla danej lokalizacji, a następnie kliknij **Next** (Dalej).
 - 7 Na ekranie **Personalize Your Software** (Spersonalizuj swoje oprogramowanie) wpisz swoje imię, nazwisko oraz nazwę firmy (opcjonalnie) i kliknij przycisk **Next** (Dalej).
 - 8 W oknie **Computer Name and Administrator Password** (Nazwa komputera i hasło administratora) wpisz nazwę danego komputera (lub zaakceptuj podaną) oraz hasło, a następnie kliknij przycisk **Next** (Dalej).
 - 9 Jeśli zostanie wyświetlony ekran **Modem Dialing Information** (Informacje o wybieraniu numerów przez modem), wpisz żądane informacje i kliknij przycisk **Next** (Dalej).
 - 10 W oknie **Date and Time Settings** (Ustawienia daty i godziny) wpisz datę, godzinę i strefę czasową, a następnie kliknij przycisk **Next** (Dalej).
 - 11 Jeśli zostanie wyświetlony ekran **Networking Settings** (Ustawienia sieci), kliknij opcję **Typical** (Typowe), a następnie kliknij przycisk **Next** (Dalej).
 - 12 Jeśli podczas ponownej instalacji systemu Windows XP Professional użytkownik zostanie poproszony o podanie dodatkowych informacji dotyczących konfiguracji sieci, należy wpisać odpowiednie dane. Jeśli nie wiadomo, jakie ustawienia podać, należy zaakceptować wartości domyślne.
Windows XP rozpoczyna instalację swoich komponentów i konfigurowanie komputera. Komputer zostanie automatycznie uruchomiony ponownie.
-  **OSTRZEŻENIE:** Po wyświetleniu następującego komunikatu nie należy naciskać żadnego klawisza: *Press any key to boot from the CD* (Naciśnij dowolny klawisz, aby dokonać rozruchu z dysku CD).
- 13 Po wyświetleniu ekranu **Welcome to Microsoft** (Witamy w firmie Microsoft) kliknij **Next** (Dalej).

- 14 Gdy pojawi się komunikat *Jak podłączyć komputer do Internetu?*, kliknij przycisk **Skip** (Pomiń).
 - 15 Gdy pojawi się ekran **Ready to register with Microsoft?** (Zarejestrować w firmie Microsoft?), zaznacz pole **No, not at this time** (Nie, nie tym razem) i kliknij przycisk **Next** (Dalej).
 - 16 Gdy pojawi się ekran **Who will use this computer?** (Kto będzie korzystał z tego komputera?), można podać do pięciu użytkowników.
 - 17 Kliknij **Next** (Dalej).
 - 18 Kliknij przycisk **Finish** (Zakończ), aby zakończyć instalację i wyjmij dysk CD.
 - 19 Ponownie zainstaluj odpowiednie sterowniki przy użyciu płyty CD ze sterownikami i programami narzędziowymi (*Drivers and Utilities* CD).
 - 20 Ponownie zainstaluj oprogramowanie antywirusowe.
 - 21 Ponownie zainstaluj wszystkie programy.
-  **UWAGA:** Aby ponownie zainstalować i aktywować programy pakietu Microsoft Office lub Microsoft Works Suite, potrzebny jest klucz Produktu umieszczony na okładce opakowania tych programów.

Korzystanie z dysku CD *Drivers and Utilities*

 **UWAGA:** Dysk CD *Drivers and Utilities* (ResourceCD) jest opcjonalny i jako taki może nie być wysyłany ze wszystkimi komputerami.

Aby korzystać z dysku CD *Drivers and Utilities* (nazywanego również ResourceCD) przy uruchomionym systemie operacyjnym Windows:

 **UWAGA:** Aby uzyskać dostęp do sterowników urządzeń i dokumentacji użytkownika, należy użyć dysku CD *Drivers and Utilities* przy uruchomionym systemie Windows.

- 1 Włącz komputer i zaczekaj na wyświetlenie pulpitu systemu Windows.
- 2 Włóż dysk CD *Drivers and Utilities* do napędu CD-ROM.
Jeżeli na tym komputerze korzystasz z dysku CD *Drivers and Utilities* po raz pierwszy, zostanie wyświetlone okno instalacji **ResourceCD** z informacją, że za chwilę rozpocznie się instalacja z dysku CD *Drivers and Utilities*.
- 3 Kliknij przycisk **OK**, aby kontynuować.
Aby zakończyć instalację, wykonuj kolejne polecenia programu instalacyjnego.
- 4 Kliknij przycisk **Next** (Dalej) na ekranie **Welcome Dell System Owner** (Witamy właściciela komputera Dell).
- 5 Wybierz odpowiednie ustawienia opcji **System Model** (Model systemu), **Operating System** (System operacyjny), **Device Type** (Typ urządzenia) i **Topic** (Temat).

Sterowniki do komputera

Aby wyświetlić listę sterowników przeznaczonych dla komputera:

- 1** W menu rozwijanym **Topic** (Temat) kliknij opcję **My Drivers** (Moje sterowniki).
Dysk CD *Drivers and Utilities* (opcjonalny) sprawdzi zainstalowany sprzęt i system operacyjny, a następnie na ekranie zostanie wyświetlona lista sterowników urządzeń, odpowiadająca aktualnej konfiguracji systemu.
- 2** Kliknij odpowiedni sterownik i postępuj zgodnie z instrukcjami, aby pobrać sterownik do komputera.

Aby wyświetlić wszystkie dostępne sterowniki, w menu rozwijanym **Topic** (Temat) należy kliknąć polecenie **Drivers** (Sterowniki).

Indeks

C

CD

system operacyjny, 193

centrum pomocy i obsługi technicznej, 193

D

Dell

witryna internetowa pomocy, 192

witryna pomocy, 192

diagnostyka

Dell, 206

dysk CD *Drivers and Utilities*, 191

kody dźwiękowe, 214

lampki, 209-210

diagnostyka Dell, 206

dokumentacja

Dysk ResourceCD, 191

Podręcznik użytkownika, 191

skrótowy podręcznik, 191

urządzenie, 191

wersja elektroniczna, 192

wyszukiwanie, 191

drzwiczki

ponowny montaż, 198

drzwiczki przednie

ponowny montaż, 198

dysk CD *Drivers and*

Utilities, 191

dysk CD systemu

operacyjnego, 193

E

etykieta systemu Microsoft Windows, 192

etykiety

Microsoft Windows, 192

znacznik usługi, 192

K

kody dźwiękowe, 214

komputer

kody dźwiękowe, 214

przywracanie do poprzedniego stanu pracy, 217

komunikaty o błędach

kody dźwiękowe, 214

lampki diagnostyczne, 209-210

konflikty

niezgodność oprogramowania i sprzętu, 215

konflikty IRQ, 215

L

lampka zasilania, 209

lampki

diagnostyka, 209-210

przód komputera, 209

system, 209

tył komputera, 210

lampki diagnostyczne, 209-210

lampki systemowe, 209

M

Menedżer urządzeń, 216

P

Podręcznik użytkownika, 191

pokrywa

otwieranie, 200

ponowna instalacja

sterowniki, 191

Windows XP, 218

problemy

Diagnostyka Dell, 206

kody dźwiękowe, 214

lampki diagnostyczne, 209-210

przywracanie komputera do poprzedniego stanu pracy, 217

przywracanie systemu, 217

R

ResourceCD

Diagnostyka Dell, 206

rozwiązywanie problemów

centrum pomocy i obsługi
technicznej, 193

Diagnostyka Dell, 206

konflikty, 215

lampki diagnostyczne, 209-
210

przywracanie komputera do
poprzedniego stanu
pracy, 217

rozwiązywanie problemów ze
sprzętem, 215

rozwiązywanie problemów ze
sprzętem, 215

S

sprzęt

Diagnostyka Dell, 206

kody dźwiękowe, 214

konf, 215

sterowniki

ponowna instalacja, 191

system operacyjny

CD, 193

Przewodnik instalacji, 193

system operacyjny

ponowna instalacja

Windows XP, 218

W

Windows 2000

Hardware Troubleshooter, 216

Menedżer urządzeń, 216

Windows XP

centrum pomocy i obsługi
technicznej, 193

Hardware Troubleshooter, 215

ponowna instalacja, 218

przywracanie systemu, 217

rozwiązywanie problemów ze
sprzętem, 215

Z

znacznik usługi, 192

R

ResourceCD
תוכנית האבחון של Dell, 243

W

Windows 2000
מנהל ההתקנים, 252
Hardware Troubleshooter
(פותר בעיות החומרה), 252
Windows XP
התקנה מחדש, 251
מרכז העזרה והתמיכה, 230
שחזור המערכת, 254
Hardware Troubleshooter
(פותר בעיות החומרה), 252

ת

תג שירות, 229
תוויות
תג שירות, 229
Microsoft Windows, 229
תוכנה
התנגשויות, 251
תוכנית האבחון של Dell, 243
תיעוד
איתור, 229
התקן, 229
מדריך למשתמש, 229
מדריך עזר מהיר, 229
מקוון, 229
ResourceCD, 229
תקליטור
מערכת הפעלה, 230

D

Dell
אתר תמיכה, 230
אתר תמיכה Premier, 230
Drivers and Utilities (מנהלי
התקנים ותוכניות שירות) -
תקליטור, 229

H

Hardware Troubleshooter
(פותר בעיות החומרה), 252

M

- Microsoft Windows
תוויות, 229

אינדקס

א

אבחון

נוריות, 246

קודי צפצוף, 250

Dell, 243

Drivers and Utilities (מנהלי

התקנים ותוכניות שירות)

- תקליטור, 229

ב

בעיות

התנגשויות, 251

נוריות אבחון, 246

קודי צפצוף, 250

שחזור המחשב למצב פעולה

קודם, 252

תוכנית האבחון של Dell, 243

ד

דלת

חיבור מחדש, 235

דלת קדמית

חיבור מחדש, 235

ה

הודעות שגיאה

נוריות אבחון, 249

קודי צפצוף, 246

התנגשויות

תאימויות תוכנה וחומרה, 251

התנגשויות IRQ, 251

התקנה מחדש

מנהלי התקנים, 229

Windows XP, 254

ח

חומרה

התנגשויות, 251

קודי צפצוף, 250

תוכנית האבחון של Dell, 243

מ

מדריך למשתמש, 229

מחשב

קודי צפצוף, 250

שחזור למצב פעולה קודם, 252

מכסה

פתיחה, 237

מנהל ההתקנים, 252

מנהלי התקנים

התקנה מחדש, 229

מערכת הפעלה

התקנה מחדש של

Windows XP, 254

מדריך התקנה, 230

תקליטור, 230

תקליטור מערכת ההפעלה -

תקליטור, 230

מרכז העזרה והתמיכה, 230

נ

נורית, 246

נורית הפעלה, 246

נוריות

אבחון, 246

חזית המחשב, 246

לחצן הפעלה, 246

מערכת, 246

נוריות אבחון, 246

נוריות מערכת, 246

פ

פתרון בעיות

התנגשויות, 251

מרכז העזרה והתמיכה, 230

נוריות אבחון, 246

תוכנית האבחון של Dell, 243

שחזור המחשב למצב פעולה

קודם, 252

Hardware Troubleshooter

(פותר בעיות

החומרה), 251

ק

קודי צפצוף, 250

ש

שחזור המערכת, 252

2 הכנס את התקליטור *Drivers and Utilities* לכונן התקליטורים.

אם זהו השימוש הראשון בתקליטור *Drivers and Utilities* במחשב זה, החלון **ResourceCD Installation** נפתח ומודיע שהתקליטור *Drivers and Utilities* עומד להתחיל בהתקנה.

3 לחץ על **OK** (אישור) כדי להמשיך.

כדי להשלים את ההתקנה, הגב להודעות המוצגות על-ידי תוכנית ההתקנה.

4 במסך **Welcome Dell System Owner**, לחץ על **Next** (הבא).

5 בחר את דגם המערכת, מערכת ההפעלה, סוג ההתקן והנושא המתאימים.

מנהלי התקנים עבור המחשב

כדי להציג רשימה של מנהלי התקנים עבור המחשב:

1 לחץ על **My Drivers** (ההתקנים שלי) בתפריט הנפתח **Topic** (נושא).

התקליטור *Drivers and Utilities* (אופציונלי) סורק את חומרת המחשב ואת מערכת ההפעלה ולאחר מכן מוצגת על המסך רשימה של מנהלי התקנים עבור תצורת המערכת.

2 לחץ על מנהל ההתקן המתאים ובצע את ההוראות להורדת מנהל ההתקן למחשב.

כדי להציג את כל מנהלי ההתקנים הזמינים עבור המחשב, לחץ על **Drivers** (מנהלי התקנים) בתפריט הנפתח **Topic** (נושא).

- 11 אם המסך **Networking Settings** (הגדרות עבודה ברשת) מופיע, לחץ על **Typical** (טיפוסי) ולאחר מכן לחץ על **Next** (הבא).
- 12 אם אתה מתקין Windows XP Professional ומתבקש להזין מידע נוסף בנוגע לתצורת הרשת, הזן את בחירותיך. אם אינך בטוח מהן ההגדרות, קבל את בחירות ברירת המחדל.
- Windows XP מתקין את מערכת ההפעלה וקובע את תצורת המחשב. המחשב מופעל מחדש באופן אוטומטי.
- שים לב:** אל תלחץ על אף מקש כאשר הודעה הבאה מופיעה: Press any key to boot from the CD (לחץ על מקש כלשהו כדי לאתחל מהתקליטור).
- 13 אם המסך **Welcome to Microsoft** מופיע, לחץ **Next** (הבא).
- 14 כאשר מופיעה ההודעה How will this computer connect to the Internet? (כיצד מחשב זה מתחבר לאינטרנט?), לחץ על **Skip** (דלג).
- 15 כאשר מופיע המסך **Ready to register with Microsoft?** (מוכן לבצע רישום ב-Microsoft?), בחר **No, not at this time** (לא, לא כעת) ולאחר מכן לחץ על **Next** (הבא).
- 16 כאשר מופיע המסך **Who will use this computer?** (מי ישתמש במחשב זה?), באפשרותך להזין עד חמישה משתמשים.
- 17 לחץ על **Next** (הבא).
- 18 לחץ על **Finish** (סיום) כדי להשלים את ההתקנה והסר את התקליטור.
- 19 התקן שוב את מנהלי ההתקנים המתאימים מהתקליטור *Drivers and Utilities* (מנהלי ההתקנים ותוכניות השירות).
- 20 התקן מחדש את תוכנת ההגנה מפני וירוסים.
- 21 התקן מחדש את התוכנות.

הערה: כדי להתקין מחדש ולהפעיל את תוכניות Microsoft Office או Microsoft Works Suite, תצדק למספר מפתח המוצר הנמצא בגב תקליטור Microsoft Office או Microsoft Works Suite.

שימוש בתקליטור מנהלי ההתקנים ותוכניות השירות

הערה: התקליטור Drivers and Utilities (ResourceCD) הוא אופציונלי ולכן עשוי שלא להיות מצורף לכל המחשבים.

כדי להשתמש בתקליטור *Drivers and Utilities* (מנהלי התקנים ותוכניות שירות) (מוכר גם כ-ResourceCD) בזמן הפעלה של מערכת ההפעלה Windows:

הערה: כדי לגשת למנהלי ההתקנים ולתיעוד המשתמש, עליך להשתמש בתקליטור *Drivers and Utilities* בזמן ש-Windows פועל.

1 הפעל את המחשב ואפשר לו לאתחל לשולחן העבודה של Windows.

אתחול מתקליטור מערכת ההפעלה

- 1 שמור וסגור את כל הקבצים הפתוחים וצא מכל התוכניות הפתוחות.
 - 2 הכנס את התקליטור *Operating System* (מערכת ההפעלה). לחץ על **Exit** (יציאה) אם מופיעה ההודעה *Install Windows XP*.
 - 3 הפעל מחדש את המחשב.
 - 4 מיד עם הופעת הלוגו **DELL™**, הקש **<F12>**.
- אם לוגו מערכת ההפעלה מופיע, המתן עד להופעת שולחן העבודה של Windows ולאחר מכן כבה את המחשב ונסה שוב.
- 5 לחץ על מקשי החצים כדי לבחור **CD-ROM** והקש **<Enter>**.
 - 6 כאשר מופיעה ההודעה *Press any key to boot from CD* (לחץ על מקש כלשהו כדי לאתחל מתקליטור), לחץ על מקש כלשהו.

התקנת Windows XP

- 1 כאשר מופיע המסך **Windows XP Setup** (התקנת Windows XP), הקש **<Enter>** כדי לבחור באפשרות **To set up Windows now** (להתקנת Windows כעת).
 - 2 קרא את המידע במסך **Microsoft Windows Licensing Agreement** (הסכם רישיון של Microsoft Windows) ולחץ על **<F8>** כדי לקבל את הסכם הרישיון.
 - 3 אם Windows XP כבר מותקן במחשב וברצונך לשחזר את נתוני Windows XP הנוכחיים, הקלד **x** כדי לבחור את אפשרות התיקון והסר את התקליטור.
 - 4 אם ברצונך להתקין עותק חדש של Windows XP, הקש **<Esc>** כדי לבחור אפשרות זו.
 - 5 הקש **<Enter>** כדי לבחור את המחיצה המסומנת (מומלץ) ובצע את ההוראות שעל מסך. המסך **Windows XP Setup** (התקנת Windows XP) מופיע ומערכת ההפעלה מתחילה להעתיק קבצים ולהתקין את ההתקנים. המחשב מופעל מחדש באופן אוטומטי מספר פעמים.
- הערה:** הזמן הדרוש להשלמת ההתקנה תלוי בגודל הכונן הקשיח ובמהירות המחשב.
- שים לב:** אל תלחץ על אף מקש כאשר ההודעה הבאה מופיעה: *Press any key to boot from the CD* (לחץ על מקש כלשהו כדי לאתחל מתקליטור).
- 6 כאשר מופיע המסך **Regional and Language Options** (אפשרויות אזוריות ושפה), בחר בהגדרות האזור שלך ולאחר מכן לחץ על **Next** (הבא).
 - 7 הזן את שמך ואת שם הארגון שלך (אופציונלי) במסך **Personalize Your Software** (התאמה אישית של התוכנה) ולאחר מכן לחץ על **Next** (הבא).
 - 8 בחלון **Computer Name and Administrator Password** (שם מחשב וסיסמת מנהל), הזן שם עבור המחשב (או קבל את השם שניתן) וסיסמה ולחץ על **Next** (הבא).
 - 9 אם המסך **Modem Dialing Information** (מידע חיגוד מודם) מופיע, הזן את המידע המבוקש ולחץ על **Next** (הבא).
 - 10 הזן את התאריך, השעה ואזור הזמן בחלון **Date and Time Settings** (הגדרות תאריך ושעה) ולאחר מכן לחץ על **Next** (הבא).

אפשרו שחזור מערכת

אם Windows XP מותקן מחדש עם פחות מ- 200 MB של שטח פנוי בדיסק הקשיח, תכונת שחזור המערכת מנוטרלת באופן אוטומטי. כדי לבדוק אם תכונת שחזור המערכת זמינה:

- 1 לחץ על הלחצן **Start** (התחל) ולאחר מכן לחץ על **Control Panel** (לוח הבקרה).
- 2 לחץ על **Performance and Maintenance** (ביצועים ותחזוקה).
- 3 לחץ על **System** (מערכת).
- 4 לחץ על הכרטיסייה **System Restore** (שחזור מערכת).
- 5 ודא שהאפשרות **Turn off System Restore** (בטל את שחזור המערכת) אינה מסומנת.

התקנה מחדש של Microsoft® Windows® XP

לפני שתתחיל

אם אתה שוקל להתקין מחדש את מערכת ההפעלה Windows XP כדי לתקן בעיה במנהל התקן חדש שהותקן, נסה תחילה להשתמש ב- Windows XP Device Driver Rollback (חזרה למצב קודם של מנהל התקן). אם Device Driver Rollback אינו פותר את הבעיה, השתמש בשחזור המערכת כדי להחזיר את מערכת ההפעלה למצב ההפעלה שבו הייתה לפני התקנת מנהל ההתקן החדש.

 **שים לב:** לפני ביצוע ההתקנה, גבה את כל קובצי הנתונים בכונן הקשיח הראשי. בתצורות כונן קשיח רגילות, הכונן הקשיח הראשי הוא הכונן המזוהה ראשון על-ידי המחשב.

כדי להתקין מחדש את Windows XP, תזדקק לפריטים הבאים:

- תקליטור מערכת ההפעלה של Dell™
- תקליטור *Drivers and Utilities* (מנהלי התקנים ותוכניות שירות) של Dell

 **הערה:** התקליטור *Drivers and Utilities* (מנהלי התקנים ותוכניות שירות) מכיל מנהלי התקנים שהותקנו במהלך הרכבת המחשב. השתמש בתקליטור *Drivers and Utilities* כדי לטעון את מנהלי ההתקנים הדרושים, כולל מנהלי ההתקנים הדרושים אם המחשב מצויד בבקר RAID.

התקנה מחדש של Windows XP

 **שים לב:** בעת התקנת Windows XP, עליך להשתמש ב- Windows XP Service Pack 1 או גרסה מתקדמת יותר.

כדי להתקין מחדש את Windows XP, בצע את כל השלבים בסעיפים הבאים לפי סדר הופעתם.

השלמת תהליך ההתקנה עשויה לארוך בין שעה לשעתיים. לאחר התקנה מחדש של מערכת ההפעלה, עליך להתקין מחדש גם את מנהלי ההתקנים, תוכנית להגנה מפני וירוסים ותוכנות אחרות.

 **שים לב:** התקליטור *Operating System* (מערכת ההפעלה) מספק אפשרויות להתקנה מחדש של Windows XP. האפשרויות עשויות להחליף קבצים ולהשפיע על תוכניות המותקנות בכונן הקשיח. לכן, אל תתקין מחדש את Windows XP, אלא אם כן נציג התמיכה הטכנית של Dell הורה לך לעשות זאת.

 **שים לב:** כדי למנוע התנגשויות עם Windows XP, נטרל כל תוכנת הגנה מפני וירוסים המותקנת במחשב, לפני התקנה מחדש של Windows XP. לקבלת הוראות, עיין בתיעוד המצורף לתוכנה.

יצירת נקודת שחזור

- 1 לחץ על הלחצן **Start** (התחל) ולאחר מכן לחץ על **Help and Support** (עזרה ותמיכה).
- 2 לחץ על **System Restore** (שחזור מערכת).
- 3 בצע את ההוראות המופיעות על המסך.

שחזור המחשב למצב הפעלה קודם

שים לב: לפני שחזור המחשב למצב הפעלה קודם, שמור וסגור את כל הקבצים הפתוחים וצא מכל התוכניות הפתוחות. אין לשנות, לפתוח או למחוק קבצים או תוכניות כלשהם עד לאחר השלמת שחזור המערכת.

- 1 לחץ על הלחצן **Start** (התחל), הצבע על **All Programs** (כל התוכניות) ← **Accessories** (עזרים) ← **System Tools** (כלי מערכת) ולאחר מכן לחץ על **System Restore** (שחזור מערכת).
 - 2 דא שהאפשרות **Restore my computer to an earlier time** (שחזור את המחשב שלי למועד מוקדם יותר) נבחרה ולחץ על **Next** (הבא).
 - 3 לחץ על תאריך בלוח השנה שאליו ברצונך לשחזר את המחשב.
 - 4 המסך **Select a Restore Point** (בחירת נקודת שחזור) מספק לוח שנה המאפשר להציג ולבחור נקודות שחזור. כל תאריכי לוח השנה המכילים נקודות שחזור זמינות מופיעים בצורה מודגשת.
 - 4 בחר נקודת שחזור ולחץ על **Next** (הבא).
 - 5 אם תאריך בלוח השנה מכיל נקודת שחזור אחת בלבד, נקודת שחזור זו נבחרת באופן אוטומטי. אם זמינות שתי נקודות שחזור או יותר, לחץ על נקודת השחזור המועדפת.
 - 5 לחץ על **Next** (הבא).
 - 6 המסך **Restoration Complete** (השחזור הושלם) מופיע לאחר ששחזור המערכת מסיים לאסוף נתונים ולאחר מכן המחשב מופעל מחדש.
 - 6 לאחר שהמחשב מופעל מחדש, לחץ על **OK** (אישור).
- כדי לשנות את נקודת השחזור, באפשרותך לחזור על השלבים עם נקודת שחזור אחרת; לחלופין, באפשרותך לבטל את השחזור.

ביטול שחזור המערכת האחרון

- שים לב:** גבה את קובצי הנתונים באופן קבוע. שחזור המערכת אינו מנטר קובצי נתונים ואינו משחזר אותם.
- 1 לחץ על הלחצן **Start** (התחל), הצבע על **All Programs** (כל התוכניות) ← **Accessories** (עזרים) ← **System Tools** (כלי מערכת) ולאחר מכן לחץ על **System Restore** (שחזור מערכת).
 - 2 לחץ על **Undo my last restoration** (בטל את השחזור האחרון שלי) ולחץ על **Next** (הבא).
 - 3 לחץ על **Next** (הבא).
 - 4 המסך **System Restore** (שחזור מערכת) מופיע ולאחר מכן המחשב מופעל מחדש.
 - 4 לאחר שהמחשב מופעל מחדש, לחץ על **OK** (אישור).

Windows 2000

כדי לפתור בעיות אי-תאימות באמצעות מנהל ההתקנים:

- 1 לחץ על הלחצן **Start** (התחל), הצבע על **Settings** (הגדרות) ולאחר מכן לחץ על **Control Panel** (לוח הבקרה).
- 2 בחלון **Control Panel** (לוח הבקרה), לחץ פעמיים על **System** (מערכת).
- 3 לחץ על הכרטיסייה **Hardware** (חומרה).
- 4 לחץ על **Device Manager** (מנהל ההתקנים).
- 5 לחץ על **View** (תצוגה) ולאחר מכן לחץ על **Resources by connection** (משאבים לפי חיבור).
- 6 לחץ פעמיים על **Interrupt request (IRQ)** (בקשת פסיקה (IRQ)).
- 7 לחץ פעמיים על כל התקן המסומן בסימן קריאה על מנת להציג את החלון **Properties** (מאפיינים).
אזור המצב **Device** (התקן) בחלון **Properties** (מאפיינים) מדווח על התקנים שיש להגדיר מחדש את תצורתם.
- 8 הגדר מחדש את תצורת ההתקנים או הסר את ההתקנים ממנהל ההתקנים. לקבלת מידע אודות הגדרת התצורה של ההתקן, עיין בתיעוד המצורף להתקן.

כדי לפתור בעיות אי-תאימות באמצעות ה- Hardware Troubleshooter:

- 1 לחץ על הלחצן **Start** (התחל) ולאחר מכן לחץ על **Help** (עזרה).
- 2 לחץ על **Troubleshooting and Maintenance** (פתרון בעיות ותחזוקה) בכרטיסייה **Contents** (תוכן), לחץ על **Windows 2000 troubleshooters** (פותרי בעיות ב- Windows 2000) ולאחר מכן לחץ על **Hardware** (חומרה).

ברשימה **Hardware Troubleshooter** (פותר בעיות החומרה), לחץ על **I need to resolve a hardware conflict on my computer** (עליי לפתור התנגשות חומרה במחשב) ולאחר מכן לחץ על **Next** (הבא).

שימוש בשחזור מערכת של Microsoft® Windows® XP

מערכת ההפעלה Microsoft® Windows® XP מספקת תכונה של שחזור מערכת המאפשרת להחזיר את המחשב למצב פעולה קודם (מבלי להשפיע על קובצי נתונים), במידה ששינויים בחומרה, בתוכנה או בהגדרות מערכת אחרות הותירו את המחשב במצב פעולה בלתי רצוי. לקבלת מידע על השימוש בשחזור מערכת, עיין במרכז העזרה והתמיכה של Windows.

שים לב: גבה את קובצי הנתונים באופן קבוע. שחזור המערכת אינו מנטר קובצי נתונים ואינו משחזר אותם.

קוד	גורם	קוד	גורם
1-3	כשל בבדיקת זיכרון מסך	3-4-1	כשל באתחול מסך
1-3-1 עד 2-4-4	זיהוי או שימוש לא תקין של הזיכרון	3-4-2	כשל בשחזור מסך
3-1-1	כשל ברגיסטר DMA נשלט	3-4-3	חפש תקלה ב-ROM של הווידאו
3-1-2	כשל ברגיסטר DMA ראשי	4-2-1	אין סימון שעון
3-1-3	כשל ברגיסטר מסיכת פסיקות ראשי	4-2-2	כשל בכיבוי
4-2-3	כשל בשער A20	4-4-1	כשל בבדיקת יציאה טורית או מקבילית
4-2-4	פסיקה לא צפויה במצב מוגן	4-4-2	כשל בפריסת קוד לזיכרון צל
4-3-1	כשל זיכרון מעל כתובת 0FFFFh	4-4-3	כשל בבדיקת מעבד מתמטי
4-3-3	כשל בשבב קוצב זמן של מונה 2	4-4-4	כשל בבדיקת מטמון
4-3-4	שעון Time-of-day נעצר		

הפעלת תוכנית אבחון הכונן קשיח Dell™ IDE

תוכנית אבחון הכונן הקשיח Dell IDE היא תוכנית שירות הבודקת את הכונן הקשיח כדי לפתור בעיות בכונן הקשיח או כדי לאשר כשל בכונן הקשיח.

1 הפעל את המחשב (אם המחשב כבר מופעל, הפעל אותו מחדש).

2 כאשר Setup = F2 מופיע בפניה הימנית העליונה במסך, הקש `<Ctrl><Alt><d>`.

3 בצע את ההוראות המופיעות על המסך.

אם מדווח על כשל, עיין ב"בעיות בכונן הקשיח" בסעיף "פתרון בעיות" במדריך למשתמש המקוון.

פתרון בעיות אי-תאימות של תוכנה וחומרה

אם התקן אינו מזוהה במהלך הגדרת מערכת ההפעלה, או מזוהה אך תצורתו מוגדרת בצורה שגויה, באפשרותך להשתמש ב-Hardware Troubleshooter (פותר בעיות החומרה) כדי לפתור את בעיית אי התאימות. במערכת ההפעלה Microsoft® Windows® 2000, באפשרותך להשתמש גם במנהל ההתקנים כדי לפתור בעיות של אי-תאימות.

Windows XP



כדי לפתור בעיות אי-תאימות באמצעות ה-Hardware Troubleshooter:

1 לחץ על הלחצן **Start** (התחל) ולאחר מכן לחץ על **Help and Support** (עזרה ותמיכה).

2 הקלד `hardware troubleshooter` (פותר בעיות החומרה) בשדה **Search** (חיפוש) ולאחר מכן לחץ על החץ כדי להפעיל את החיפוש.

3 לחץ על **Hardware Troubleshooter** (פותר בעיות החומרה) ברשימה **Search Results** (תוצאות חיפוש).

4 ברשימה **Hardware Troubleshooter** (פותר בעיות החומרה), לחץ על **I need to resolve a hardware conflict on my computer** (עלוי לפתור התנגשות חומרה במחשב) ולאחר מכן לחץ על **Next** (הבא).

תבנית נוריות	תיאור הבעיה	הצעת פתרון
	<p>מודולי זיכרון מזוהים, אך ישנן שגיאות תצורה או תאימות.</p>	<ul style="list-style-type: none"> • ודא שלא קיימות דרישות מיוחדות למודול זיכרון או מחבר. • ודא שמודולי הזיכרון המותקנים תואמים למחשב. • אם הבעיה נמשכת, פנה אל Dell. לקבלת מידע על פנייה אל Dell, עיין במדריך למשתמש המקוון.
	<p>אירעה תקלה אחרת.</p>	<ul style="list-style-type: none"> • ודא שהכבלים מהכונן הקשיח, כונן התקליטורים וכונן ה-DVD מחוברים כהלכה ללוח המערכת. • קרא את הודעת המחשב המופיעה על מסך הצג. • אם הבעיה נמשכת, פנה אל Dell. לקבלת מידע על פנייה אל Dell, עיין במדריך למשתמש המקוון.
	<p>המחשב נמצא במצב פעולה תקין לאחר POST (בדיקה עצמית בהפעלה).</p>	<p>אין.</p>

קודי צפצוף

המחשב עשוי להשמיע סדרה של צפצופים במהלך האתחול, אם הצג אינו יכול להציג שגיאות או בעיות. סדרת צפצופים זו, הנקראת קוד צפצוף, מזהה בעיה. קוד צפצוף אפשרי אחד (קוד 1-3-1) מורכב מצפצוף אחד, רצף של שלושה צפצופים ולאחר מכן צפצוף אחד. קוד צפצוף זה מציין שבמחשב ישנה בעיית זיכרון.





אם המחשב מצפצף במהלך האתחול:



1 רשום את קוד הצפצוף.

2 כדי לזהות סיבה חמורה יותר, ראה "תוכנית האבחון של Dell" בעמוד 143.

3 פנה אל Dell לקבלת סיוע טכני. לקבלת מידע על פנייה אל Dell, עיין במדריך למשתמש המקוון

קוד	גורם	קוד	גורם
1-1-2	כשל ברישום מיקרו-מעבד	3-1-4	כשל ברגיסטר מיסוך פסיקות נשלט
1-1-3	כשל קריאה/כתיבה NVRAM	3-2-2	כשל בטעינת וקטור פסיקה
1-1-4	כשל בסכום ביקורת (checksum) של ROM BIOS	3-2-4	כשל בבדיקת בקר מקלדת
1-2-1	כשל בקוצב זמן מרווח ניתן לתכנות	3-3-1	איבוד אספקת חשמל ל-NVRAM
1-2-2	כשל באתחול DMA	3-3-2	תצורת NVRAM לא חוקית
1-2-3	כשל קריאה/כתיבה ברגיסטר דף DMA	3-3-4	כשל בבדיקת זיכרון מסך

תבנית נוריות	תיאור הבעיה	הצעת פתרון
	ייתכן שהתרחש כשל בכרטיס גרפי.	<ul style="list-style-type: none"> אם המחשב מצויד בכרטיס גרפי, הסר את הכרטיס, התקן מחדש ולאחר מכן הפעל מחדש את המחשב. אם הבעיה נמשכת, התקן כרטיס גרפי שידוע לך שהוא תקין והפעל מחדש את המחשב. אם הבעיה נמשכת או אם המחשב מצויד בכרטיס גרפי מוכלל, אם הבעיה נמשכת או אם המחשב מצויד בכרטיס גרפי מוכלל, פנה אל Dell. לקבלת מידע על פנייה אל Dell, עיין במדריך למשתמש המקוון.
	ייתכן שהתרחש כשל בכונן תקליטורים או קשיח.	התקן מחדש את כל כבלי החשמל והנתונים והפעל מחדש את המחשב.
	ייתכן שהתרחש כשל ב-USB.	התקן מחדש את כל התקני ה-USB, בדוק את חיבורי הכבלים ולאחר מכן הפעל מחדש את המחשב.
	לא זוהו מודולי זיכרון.	<ul style="list-style-type: none"> אם מותקן מודול זיכרון אחד, התקן אתו מחדש והפעל מחדש את המחשב. לקבלת מידע על התקנה מחדש של מודולי זיכרון, עיין במדריך למשתמש המקוון. אם מותקנים שני מודולי זיכרון או יותר, הסר את המודולים, התקן מחדש מודול אחד ולאחר מכן הפעל מחדש את המחשב. אם המחשב עולה בצורה תקינה, התקן שוב מודול נוסף. המשך עד לזיהוי מודול פגום, או עד להתקנת כל המודולים ללא שגיאה. אם זמינים, התקן במחשב מודולי זיכרון תקינים, מאותו סוג. אם הבעיה נמשכת, פנה אל Dell. לקבלת מידע על פנייה אל Dell, עיין במדריך למשתמש המקוון.

הצעת פתרון	תיאור הבעיה	תיאור הבעיה
<ul style="list-style-type: none"> • אם מותקן מודול זיכרון אחד, התקן אתו מחדש והפעל מחדש את המחשב. לקבלת מידע על התקנה מחדש של מודולי זיכרון, עיין במדריך למשתמש המקוון. • אם מותקנים שני מודולי זיכרון או יותר, הסר את המודולים, התקן מחדש מודול אחד ולאחר מכן הפעל מחדש את המחשב. אם המחשב עולה בצורה תקינה, התקן שוב מודול נוסף. המשיך עד לזיהוי מודול פגום, או עד להתקנת כל המודולים ללא שגיאה. • אם זמינים, התקן במחשב מודולי זיכרון תקינים, מאותו סוג. • אם הבעיה נמשכת, פנה אל Dell. לקבלת מידע על פנייה אל Dell, עיין במדריך למשתמש המקוון. 	<p>מודולי זיכרון מזהים, אך התרחש כשל בזיכרון.</p>	
<ul style="list-style-type: none"> • קבע אם ישנה התנגשות על-ידי הסרת כרטיס (לא הכרטיס הגרפי) והפעלה מחדש של המחשב לאחר מכן. • אם הבעיה נמשכת, התקן מחדש את הכרטיס שהסרת, הסר כרטיס אחר ולאחר מכן הפעל מחדש את המחשב. • חזור על תהליך זה עבור כל כרטיס. אם המחשב עולה בצורה תקינה, פתור את בעיית התנגשות המשאבים בכרטיס האחרון שהוסר מהמחשב (ראה "פתרון בעיות אי-תאימות של תוכנה וחומרה" בעמוד 251). • העבר כל כרטיס, אחד בכל פעם, למחבר PCI אחר והפעל מחדש את המחשב לאחר כל העברה. • אם הבעיה נמשכת, פנה אל Dell. לקבלת מידע על פנייה אל Dell, עיין במדריך למשתמש המקוון. 	<p>ייתכן שהתרחש כשל בכרטיס הרחבה.</p>	

נוריות אבחון



⚠ התראה: לפני שתתחיל לבצע הליך כלשהו בסעיף זה, בצע את הוראות הבטיחות במדריך מידע המוצר.

כדי לסייע בפתרון בעיה, מחשבי form factor קטן, שולחני קטן ו-mini-tower מצוידים בארבע נוריות בלוח האחורי המסומנות "A", "B", "C" ו-"D". צבע הנוריות יכול להיות צהוב או ירוק. כאשר המחשב עולה בצורה תקינה, התבניות או הקודים בנוריות משתנים עם השלמת תהליך האתחול. אם חלק ה-POST (בדיקה עצמית בהפעלה) של אתחול המערכת מושלם בהצלחה, כל ארבע הנוריות מאירות בירוק קבוע. אם מתרחשת תקלה במהלך תהליך ה-POST, התבניות המוצגות בנוריות ה-LED יכולות לסייע בזיהוי המיקום בתהליך שבו המחשב נעצר.

הערה: הכיוון של נוריות האבחון עשוי להשתנות בהתאם לסוג המערכת. נוריות האבחון עשויות להופיע בכיוון אנכי או אופקי.

צהוב = Y

ירוק = G

תבנית נוריות	תיאור הבעיה	הצעת פתרון
 off off off off	המחשב נמצא במצב כבוי ("off"), או שהתרחש כשל קדם-BIOS.	חבר את המחשב לשקע חשמל פועל ולחץ על לחצן ההפעלה.
 Y Y Y G	ייתכן שהתרחש כשל BIOS; המחשב נמצא במצב התאוששות.	הפעל את תוכנית השירות BIOS Recovery, המתן להשלמת ההתאוששות ולאחר מכן הפעל מחדש את המחשב.
 Y Y G Y	ייתכן שהתרחשה תקלה במעבד.	התקן מחדש את המעבד והפעל מחדש את המחשב. לקבלת מידע על התקנה מחדש של המעבד, עיין במדריך למשתמש המקוון.

5 סגור את מסך הבדיקה כדי לחזור אל המסך **Main Menu** (תפריט ראשי). כדי לצאת מתוכנית האבחון של Dell ולהפעיל מחדש את המחשב, סגור את המסך **Main Menu**.

נוריות מערכת

נורית ההפעלה עשויה לציין בעיה במחשב.

נורית הפעלה	תיאור הבעיה	הצעת פתרון
ירוק קבוע	המחשב מופעל ופועל כשורה.	לא נדרשת פעולה מתקנת.
ירוק מהבהב	המחשב נמצא במצב מושהה (Microsoft® Windows® 2000 ו-Windows XP).	לחץ על לחצן ההפעלה, הזז את העכבר או לחץ על מקש במקלדת כדי "להעיר" את המחשב.
ירוק מהבהב מספר פעמים ולאחר מכן כבה	קיימת שגיאת תצורה.	כדי לבדוק אם הבעיה הספציפית מזוהה, ראה "נוריות אבחון" בעמוד 247.
צהוב קבוע	תוכנית האבחון של Dell מפעילה בדיקה, או ייתכן שהתקן בלוח המערכת פגום או מותקן בצורה שגויה.	אם תוכנית האבחון של Dell פועלת, אפשר את השלמת הבדיקה. כדי לבדוק אם הבעיה הספציפית מזוהה, ראה "נוריות אבחון" בעמוד 247.
צהוב מהבהב	התרחש כשל באספקת החשמל או בלוח מערכת.	אם המחשב אינו מאתחל, פנה אל Dell לקבלת סיוע טכני. לקבלת מידע על פנייה אל Dell, עיין במדריך למשתמש המקוון. כדי לבדוק אם הבעיה הספציפית מזוהה, ראה "נוריות אבחון" בעמוד 247. עיין בסעיף "בעיות חשמל" במדריך למשתמש המקוון.
ירוק קבוע וקוד צפצוף במהלך POST (בדיקה עצמית בהפעלה)	זוהתה בעיה בזמן עליית ה-BIOS.	לקבלת מידע על אבחון קוד הצפצוף, ראה "קודי צפצוף" בעמוד 253. כמו כן, כדי לבדוק אם הבעיה הספציפית מזוהה, ראה "נוריות אבחון" בעמוד 247.
נורית הפעלה בירוק קבוע, ללא קוד צפצוף וללא וידיאו במהלך POST (בדיקה עצמית בהפעלה)	ייתכן שהצג או כרטיס המסך פגום או מותקן שלא כהלכה.	כדי לבדוק אם הבעיה הספציפית מזוהה, ראה "נוריות אבחון" בעמוד 247.
נורית הפעלה בירוק קבוע וללא קוד צפצוף, אך המחשב ננעל במהלך POST (בדיקה עצמית בהפעלה)	ייתכן שהתקן לוח מערכת מוכלל אינו תקין.	כדי לבדוק אם הבעיה הספציפית מזוהה, ראה "נוריות אבחון" בעמוד 247. אם הבעיה אינה מזוהה, פנה אל Dell לקבלת סיוע טכני. לקבלת מידע על פנייה אל Dell, עיין במדריך למשתמש המקוון.

מסך Main Menu של תוכנית האבחון של Dell

לאחר טעינת תוכנית האבחון של Dell והופעת המסך **Main Menu** (תפריט ראשי), לחץ על הלחצן של האפשרות הרצויה.

אפשרות	פעולה
Express Test (בדיקה מהירה)	ביצוע בדיקה מהירה של התקנים. בדיקה זו נמשכת בדרך כלל בין 10 ל- 20 דקות ואינה דורשת את התערבותך. הפעל את Express Test תחילה כדי לאתר את הבעיה במהירות.
Extended Test (בדיקה מורחבת)	ביצוע בדיקה מקיפה של התקנים. בדיקה זו נמשכת בדרך כלל שעה או יותר ומחייבת אותך לענות על שאלות מדי פעם.
Custom Test (בדיקה מותאמת אישית)	בדיקת התקן מסוים. באפשרותך להתאים אישית את הבדיקות שברצונך לבצע.
Symptom Tree (עץ תסמינים)	אפשרות זו מפרטת את התסמינים הנפוצים ביותר ומאפשרת לבחור בדיקה בהתאם לתסמין של הבעיה שבה נתקלת.

2 אם במהלך בדיקה המערכת נתקלת בבעיה, מופיעה הודעה עם קוד השגיאה ותיאור הבעיה. העתק את קוד השגיאה ואת תיאור הבעיה ופעל לפי ההוראות המופיעות על המסך.

אם אין באפשרותך לפתור את מצב הבעיה, פנה אל Dell.

הערה: תג השירות של המחשב מוצג בחלק העליון של כל מסך בדיקה. אם תפנה אל Dell, בתמיכה הטכנית יבקשו ממך את תג השירות.



3 אם אתה מבצע בדיקה מהאפשרות **Custom Test** או **Symptom Tree**, לקבלת מידע נוסף לחץ על הכרטיסייה המתאימה המתוארת בטבלה הבאה.

כרטיסייה	פעולה
Results (תוצאות)	הצגת תוצאות הבדיקה ומצבי שגיאה שבהם נתקלה המערכת.
Errors (שגיאות)	הצגת מצבי שגיאה שבהם נתקלה המערכת, קודי שגיאה ותיאורי הבעיות.
Help (עזרה)	תיאור הבדיקה וציון הדרישות לביצוע הבדיקה.
Configuration (הגדרת תצורה)	הצגת הגדרת התצורה של המערכת עבור ההתקן שנבחר. תוכנית האבחון של Dell משיגה את מידע התצורה עבור כל ההתקנים מהגדרת המערכת, מהזיכרון וממספר בדיקות פנימיות, ומציגה את המידע ברשימת ההתקנים בחלונית השמאלית במסך. ייתכן שברשימת ההתקנים לא יוצגו שמותיהם של כל הרכיבים המותקנים במחשב או של כל ההתקנים המחוברים למחשב.
Parameters (פרמטרים)	בכרטיסייה זו ניתן להתאים אישית את הבדיקה על-ידי שינוי הגדרות הבדיקה.

4 אם הפעלת את תוכנית האבחון של Dell מהתקליטור *Drivers and Utilities* (אופצינולי), לאחר השלמת הבדיקות הוצא את התקליטור.

אם אתה ממתין זמן רב מדי והלוגו של מערכת ההפעלה מופיע, המשך להמתין עד אשר יופיע שולחן העבודה של Microsoft® Windows®. לאחר מכן כבה את המחשב ונסה שוב.

3 כאשר רשימת ההתקנים של האתחול מופיעה, בחר **Boot to Utility Partition** (אתחול למחיצת תוכנית האבחון) והקש <Enter>.

4 כשהמסך **Main Menu** (תפריט ראשי) של תוכנית האבחון של Dell מופיע, בחר את הבדיקה שברצונך להפעיל.

הפעלת תוכנית האבחון של Dell מהתקליטור Drivers and Utilities

 **הערה:** התקליטור Drivers and Utilities (ResourceCD) הוא אופציונלי ולכן עשוי שלא להיות מצורף לכל המחשבים.

1 הכנס את התקליטור Drivers and Utilities (מנהלי התקנים ותוכניות שירות).

2 כבה והפעל מחדש את המחשב.

כאשר מופיע הלוגו DELL, הקש מייד על <F12>.

אם אתה ממתין זמן רב מדי והלוגו של Windows מופיע, המשך להמתין עד אשר יופיע שולחן העבודה של Windows. לאחר מכן כבה את המחשב ונסה שוב.

 **הערה:** השלבים הבאים משנים את רצף האתחול באופן חד פעמי בלבד. בהפעלה הבאה, המחשב יאתחל בהתאם להתקנים שצוינו בהגדרת המערכת.

3 כאשר רשימת ההתקנים של האתחול מופיעה, בחר **IDE CD-ROM Device** והקש <Enter>.

4 בחר באפשרות **IDE CD-ROM Device** מתפריט האתחול של התקליטור.

5 בתפריט שמופיע, בחר באפשרות **Boot from CD-ROM**.

6 הקש 1 כדי להפעיל את תפריט ה-ResourceCD.

7 הקש 2 כדי להפעיל את תוכנית האבחון של Dell.

8 בחר **Run the 32 Bit Dell Diagnostics** מהרשימה הממוספרת. אם רשומות מספר גרסאות, בחר את הגרסה המתאימה למחשב שברשותך.

9 כשהמסך **Main Menu** (תפריט ראשי) של תוכנית האבחון של Dell מופיע, בחר את הבדיקה שברצונך להפעיל.

פתרון בעיות

Dell מספקת מספר כלים כדי לסייע לך במקרה שהמחשב אינו פועל כצפוי. לקבלת המידע העדכני ביותר לפתרון בעיות עבור המחשב שברשותך, עיין באתר התמיכה של Dell בכתובת support.dell.com.

אם מתרחשות בעיות במחשב הדורשות סיוע מ-Dell, כתוב תיאור מפורט של השגיאה, קודי צפצוף או תבניות נוריות אבחון; רשום את קוד השירות המהיר ותג השירות להלן; לאחר מכן, פנה אל Dell מאותו מקום שבו נמצא המחשב.

לקבלת דוגמה לקוד השירות המהיר ותג השירות, ראה "איתור מידע אודות המחשב" בעמוד 229.

קוד שירות מהיר: _____

תג שירות: _____

תוכנית האבחון של Dell

 **התראה:** לפני שתתחיל לבצע הליך כלשהו בסעיף זה, בצע את הוראות הבטיחות במדריך מידע המוצר.

 **הערה:** התקליטור (ResourceCD) *Drivers and Utilities* הוא אופציונלי ולכן עשוי שלא להיות מצורף לכל המחשבים.

מתי להשתמש בתוכנית האבחון של Dell

אם נתקלת בבעיה במחשב, בצע את הבדיקות שבסעיף "פתרון בעיות" במדריך למשתמש המקוון והפעל את תוכנית האבחון של Dell, לפני שתפנה אל Dell בבקשה לסיוע טכני.

 **שים לב:** תוכנית האבחון של Dell פועלת רק במחשבי Dell™.

היכנס להגדרות המערכת, עיין במידע התצורה של המחשב וודא שההתקן שברצונך לבדוק מוצג בהגדרות המערכת ופעיל.

הפעל את תוכנית האבחון של Dell מהכונן הקשיח או מהתקליטור האופציונלי *Drivers and Utilities* (מנהלי התקנים ותוכניות שירות) (מוכר גם כ-ResourceCD).

הפעלת תוכנית האבחון של Dell מהכונן הקשיח

1 הפעל (או הפעל מחדש) את המחשב.

2 כאשר מופיע הלוגו DELL™, הקש מייד על <F12>.

 **הערה:** אם מוצגת הודעה שהמחיצה של תוכנית האבחון לא נמצאה, הפעל את תוכנית האבחון של Dell מהתקליטור *Drivers and Utilities* (מנהלי התקנים ותוכניות שירות) (אופציונלי).

התקנת הצג

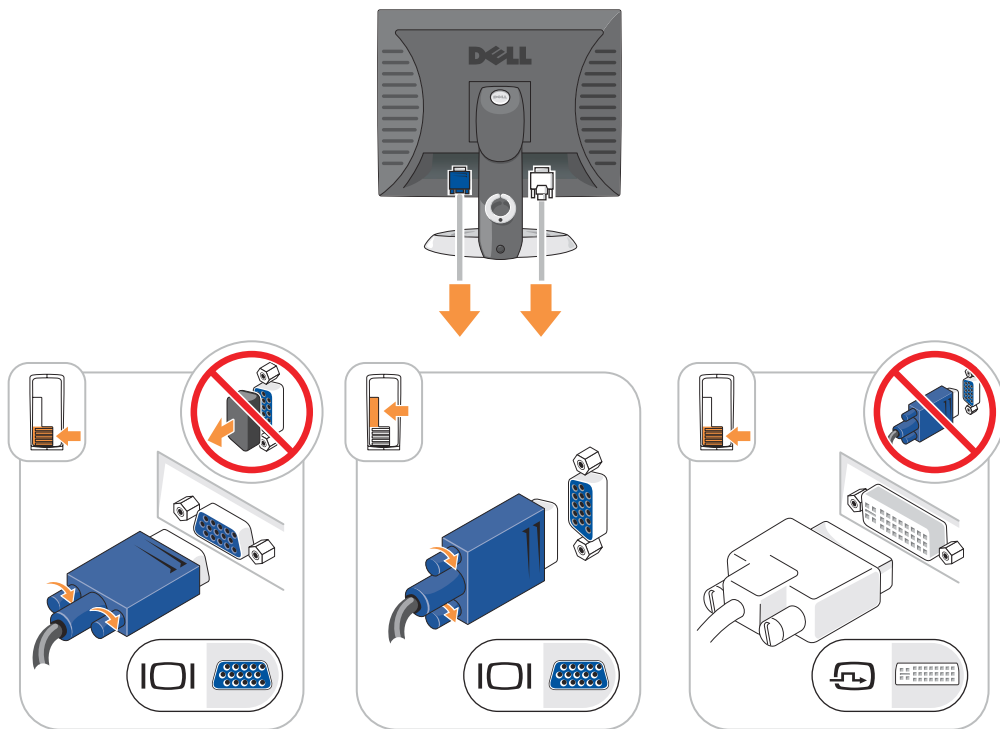

חיבורי חשמל

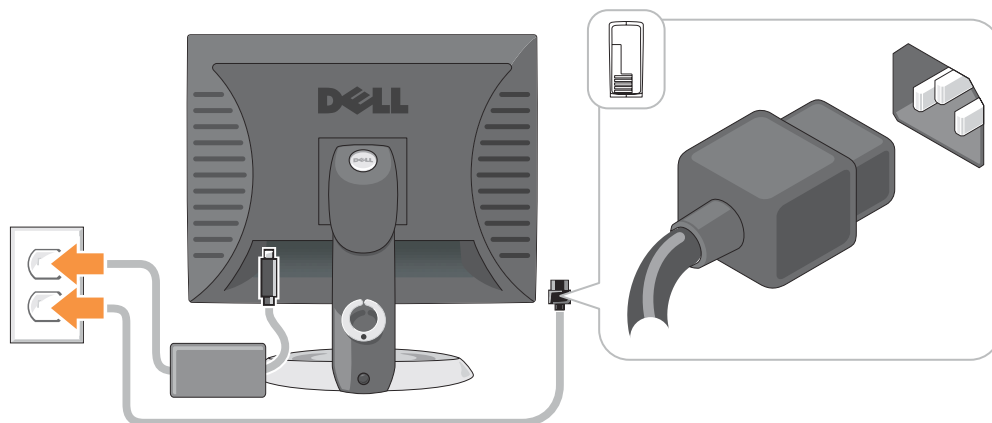

3 חבר את הצג.

יישר והכנס בעדינות את כבל הצג; הימנע מלכופף את הפינים של המחבר. הדק את בורגי הכנף במחברי הכבל.

הערה: בחלק מהצגים, מחבר הווידאו ממוקם מתחת למסך. לאיתור המחבר, עיין בתיעוד המצורף לצג.

4 חבר את הרמקולים.

5 חבר את כבלי החשמל למחשב, לצג ולהתקנים והכנס את הקצה השני של כבלי החשמל לשקעי חשמל.

6 ודא שמתג בחירת המתח מוגדר בהתאם למתח במקום.

המחשב מצויד במתג בחירת מתח ידני. מחשבים המצוידים במתג בחירת מתח בלוח האחורי יש לכוון ידנית למתח הפעולה המתאים.

שים לב: כדי לסייע במניעת נזק למחשב עם מתג בחירת מתח ידני, קבע את המתג למתח הקרוב ביותר למתח החילופין הזמין במקום.

הערה: לפני התקנת התקנים או תוכנות שלא נלוו למחשב, קרא את התיעוד המצורף להתקן או לתוכנה, או פנה לספק, כדי לוודא שההתקן או התוכנה תואמים למחשב ולמערכת ההפעלה.

הערה: ייתכן שהמחשב יהיה שונה מעט מהמוצג באיורי ההתקנה הבאים.

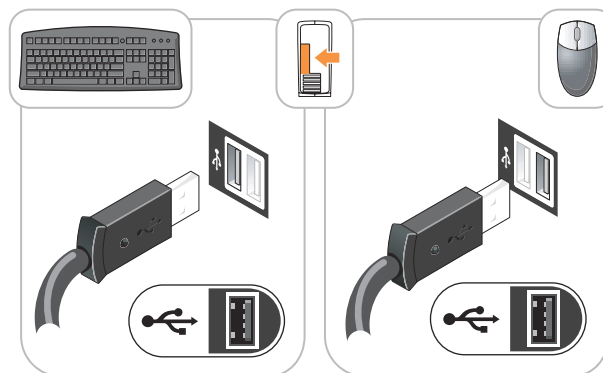
התקנת המקלדת והעכבר

מחשב Mini-Tower

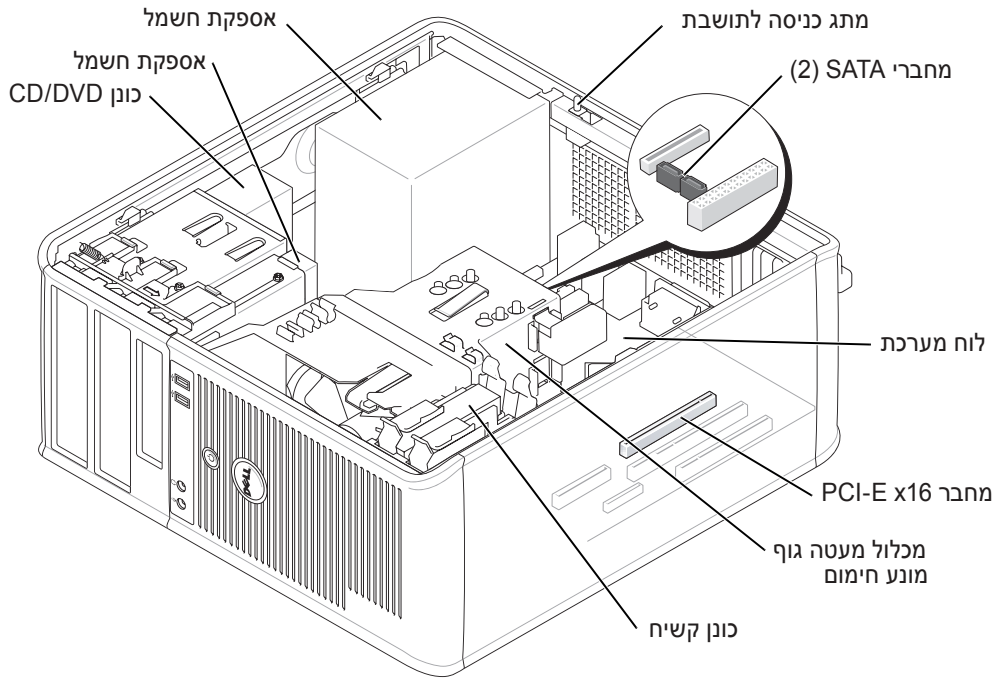

התקנת המחשב

⚠ התראה: לפני שתבצע הליך כלשהו בסעיף זה, בצע את הוראות הבטיחות במדריך מידע המוצר.

⬅ שים לב: אם במחשב מותקן כרטיס הרחבה (כגון כרטיס מודם), חבר את הכבל המתאים לכרטיס, לא למחבר שבלוח האחורי.

על מנת להתקין את המחשב כראוי, עליך להשלים את כל השלבים. עיין באיורים המתאימים המלווים את ההוראות.

1 חבר את המקלדת ואת העכבר.

⬅ שים לב: אל תנסה להפעיל עכבר PS/2 ו-USB בו-זמנית.

2 חבר את כבל המודם או הרשת.

הכנס את כבל הרשת, לא את חוט הטלפון, למחבר הרשת. אם מותקן מודם אופציונלי, חבר את חוט הטלפון למודם.

⬅ שים לב: אל תחבר כבל מודם למתאם הרשת. מתח מקו הטלפון עלול לגרום נזק למתאם הרשת.

מחשב שולחני קטן

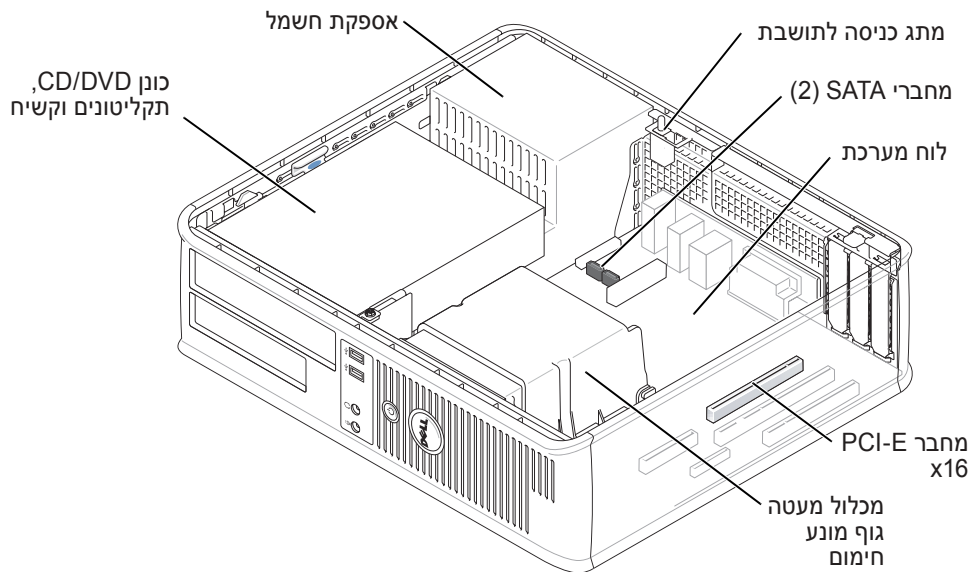

מחשב Mini-Tower

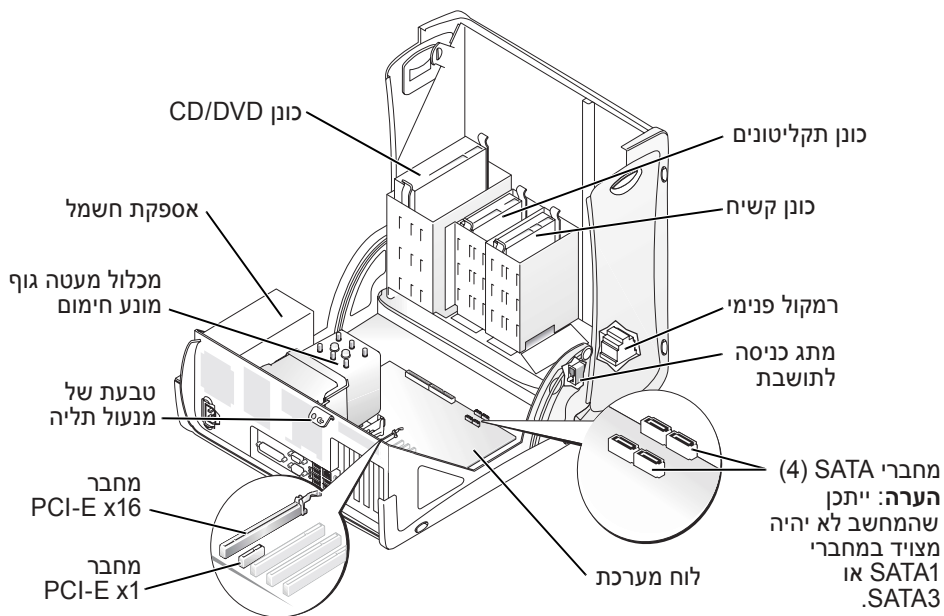

בתוך המחשב

מחשב Form-factor קטן

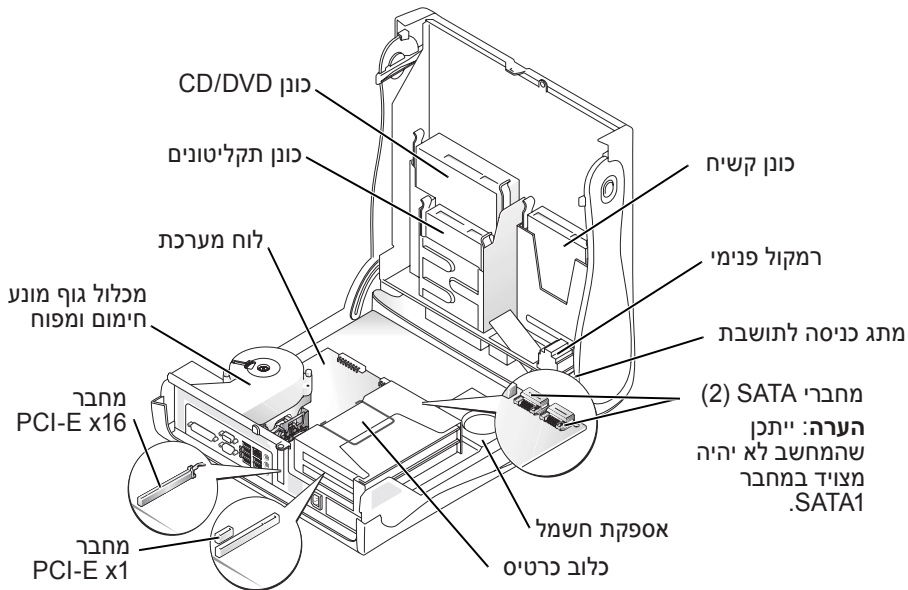
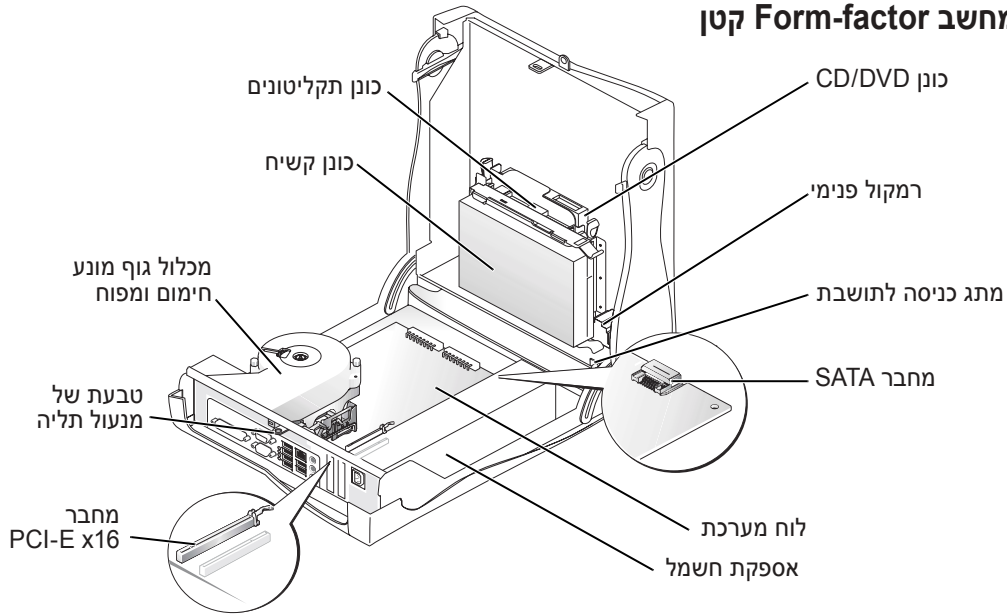

פתיחת מכסה המחשב

⚠ התראה: לפני שתתחיל לבצע הליך כלשהו בסעיף זה, בצע את הוראות הבטיחות במדריך מידע המוצר.

⚠ התראה: כדי למנוע התחשמלות, נתק תמיד את המחשב משקע החשמל לפני פתיחת המכסה.

לפני פתיחת המכסה, הסר את המנעול, אם מותקן מנעול בגב המחשב.

מחשבי Form-Factor קטנים, מחשבים שולחניים קטנים ומחשבי Mini-Tower

קטנים

⬅ שים לב: ודא שיש די מקום לפתיחת המכסה — לפחות 30 ס"מ של שטח שולחן עבודה.

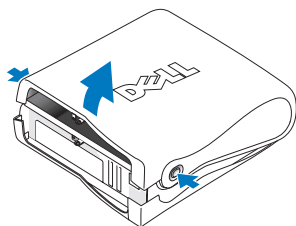

1 הסר את מעמד המחשב, אם מחובר מעמד.

2 אתר את שני לחצני השחרור, המוצגים באיור. לאחר מכן, לחץ על שני לחצני השחרור תוך כדי הרמת המכסה.

⬅ שים לב: פתח את המכסה באיטיות כדי להבטיח שלא תפגע בכבלים.

3 הרם את גב המכסה וסובב אותו לכיוון חזית המחשב.

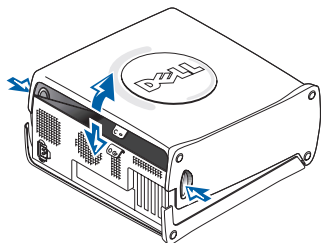

✍ הערה: בעת פתיחת מחשב ה-mini-tower הקטן, לחץ תחילה על לחצן השחרור שבצד הימני של המחשב ביד אחת תוך כדי משיכה כלפי מעלה של החלק העליון של המכסה ביד השנייה. לאחר מכן, לחץ על לחצן השחרור שבצד השמאלי של המחשב ביחד אחת תוך כדי משיכת החלק העליון של המכסה ביד השנייה.

מחשבים שולחניים ומחשבי Mini-Tower

אתר את ידית שחרור המכסה בגב המחשב ולחץ על הידית כדי לשחרר את המכסה.

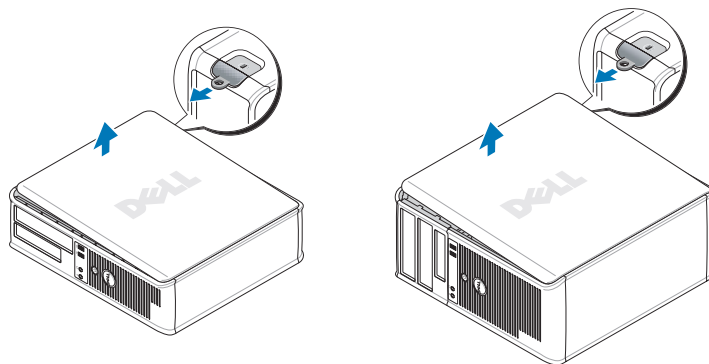

מחשב Mini-Tower

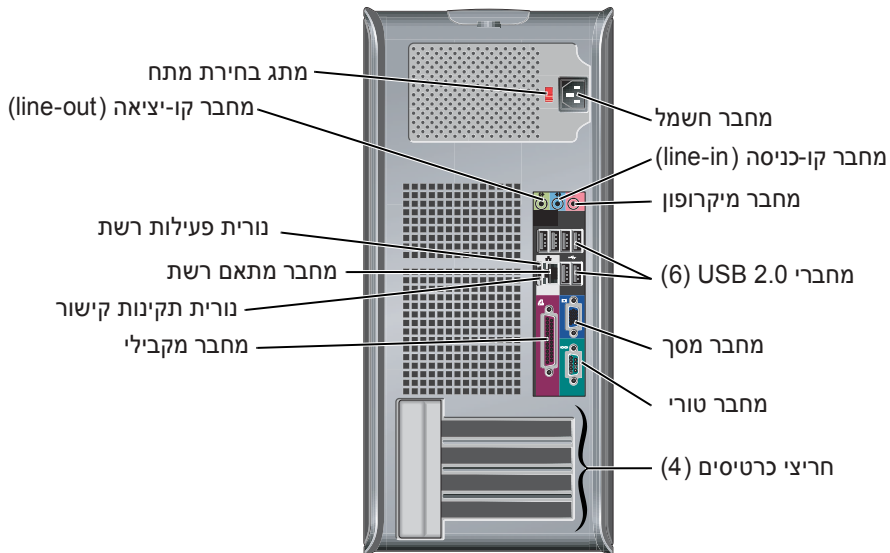
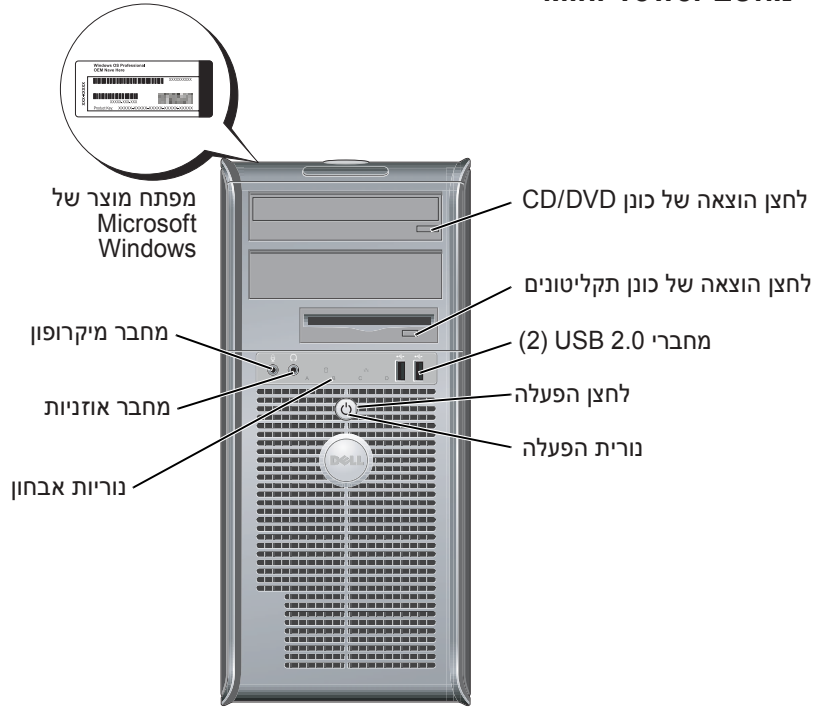

מחשב Mini-Tower קטן — דלת הלווח הקדמי וזרועות נעות

כדי למנוע נזק למחשב, דלת הלווח הקדמי מתוכננת לצאת ממקומה אם מרימים אותה יותר מדי כלפי מעלה או דוחפים אותה חזק מדי.

⚠ התראה: לפני שתחיל לבצע הליך כלשהו בסעיף זה, בצע את הוראות הבטיחות במדריך מידע המוצר.

כדי לחבר מחדש את דלת הלווח הקדמי:

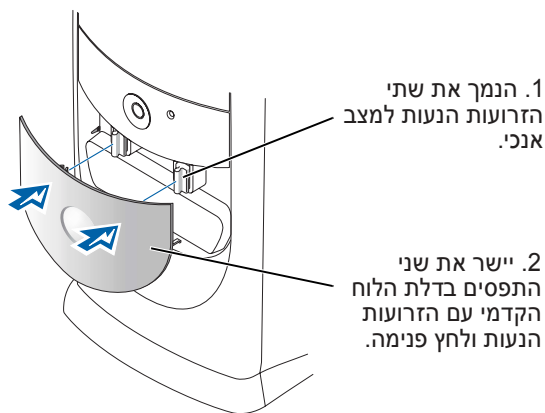

כדי לחבר מחדש את הזרועות הנעות, הסר תחילה את דלת הלווח הקדמי על-ידי משיכתה בעדינות משתי הזרועות הנעות:

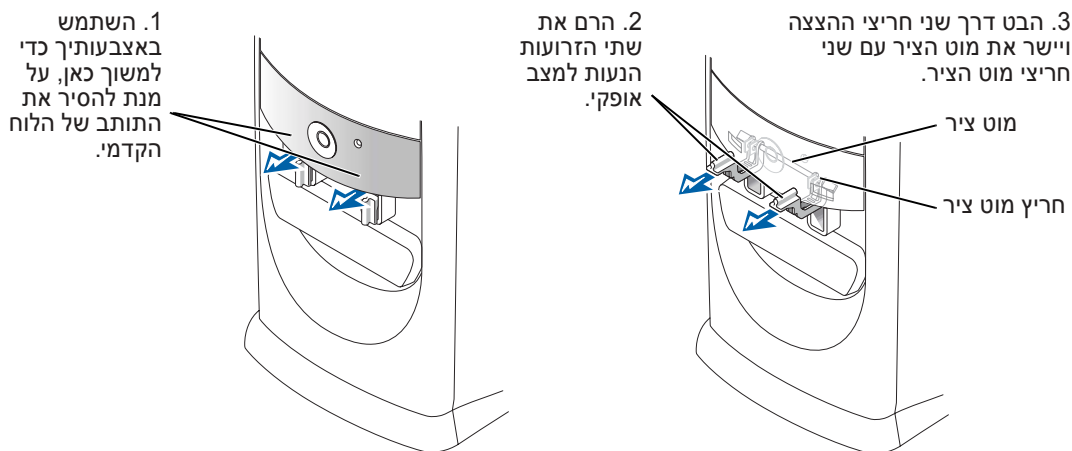

מחשב Mini-Tower קטן

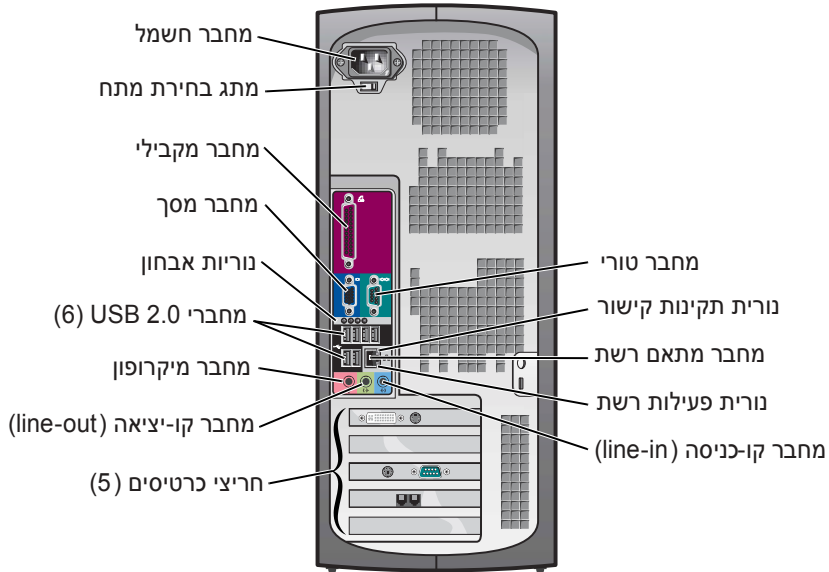
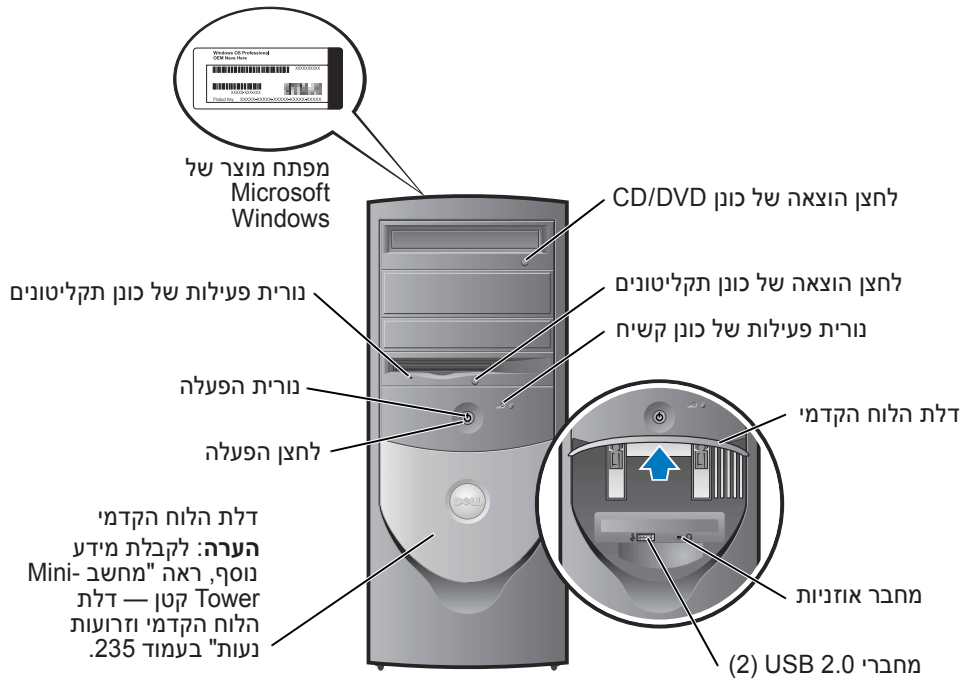

מחשב שולחני

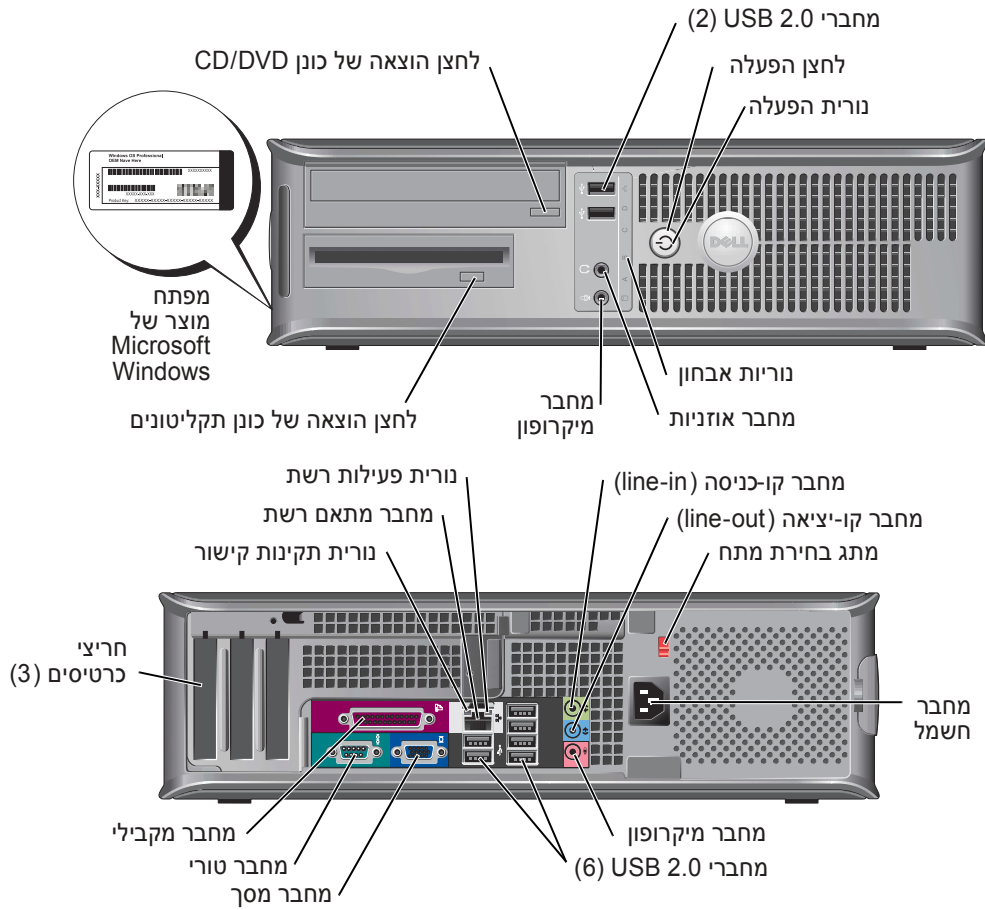

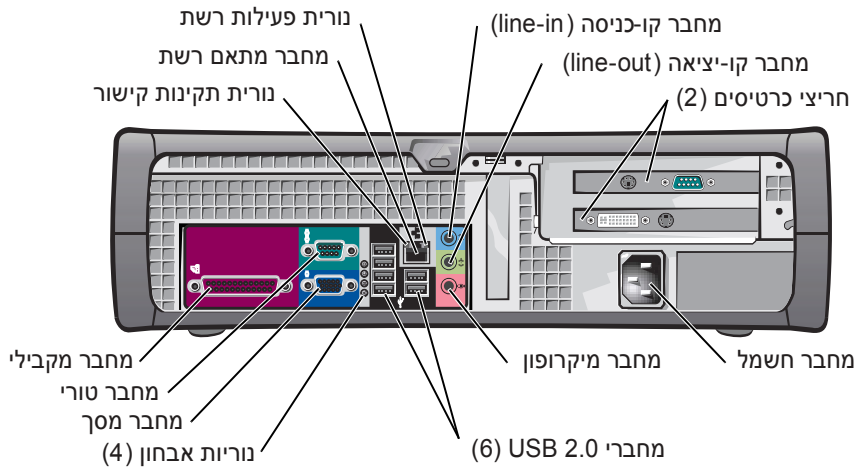

מחשב שולחני קטן





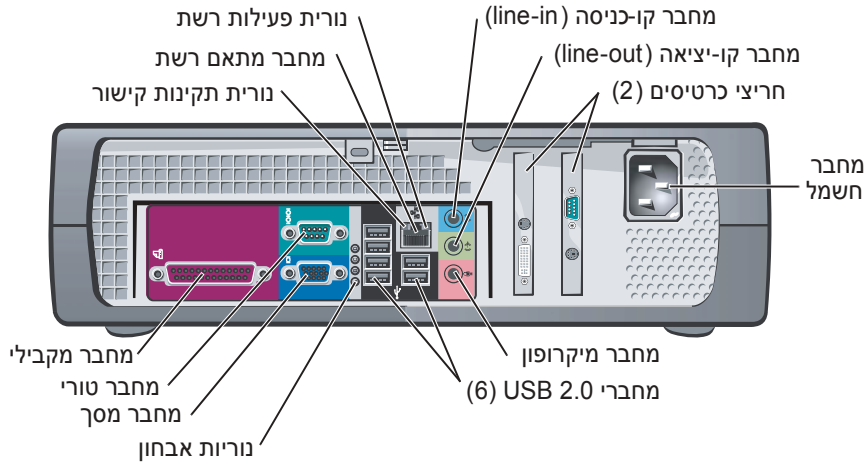
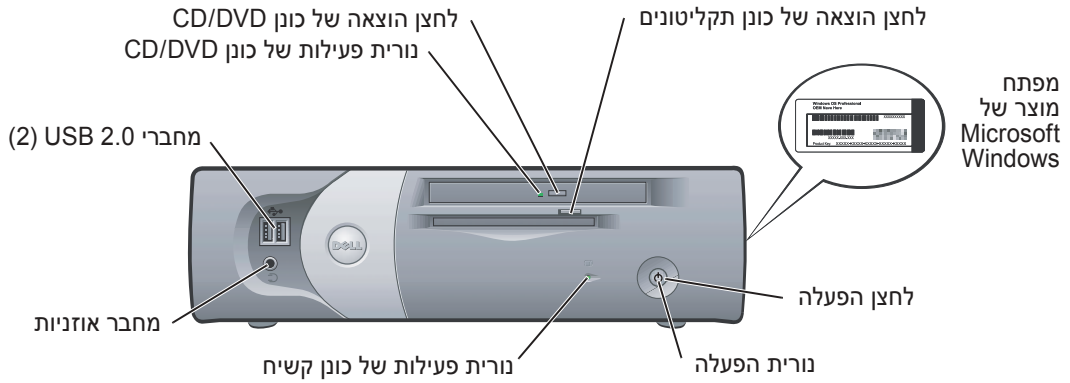

מבט מלפנים ומאחור

מחשב Form-Factor קטן



אתר זאת כאן	מה אתה מחפש?
<p>אתר האינטרנט של התמיכה של Dell — support.dell.com</p> <p>הערה: בחר את האזור שלך, כדי להציג את אתר התמיכה המתאים.</p> <p>אתר האינטרנט של התמיכה של Dell מספק מספר כלים מקוונים, ביניהם:</p> <ul style="list-style-type: none"> פתרון בעיות — רמזים ועצות, מאמרים של טכנאים וקורסים מקוונים שדרוגים — מידע אודות שדרוגים עבור רכיבים, כגון זיכרון, הכונן הקשיח ומערכת ההפעלה שירותים ואחריות — מידע ליצירת קשר, מצב הזמנה, אחריות ומידע אודות תיקונים הורדות — מנהלי התקנים, תיקונים ועדכוני תוכנה מדריכים למשתמש — תיעוד מחשב ומפרט מוצר 	<ul style="list-style-type: none"> מנהלי ההתקנים העדכניים ביותר עבור המחשב תשובות לשאלות הנוגעות לשירות טכני ולתמיכה טכנית דיונים מקוונים עם משתמשים אחרים ותמיכה טכנית תיעוד עבור המחשב
<p>אתר האינטרנט של תמיכת Dell Premier — premiersupport.dell.com</p> <p>אתר האינטרנט של תמיכת Dell Premier הוא אתר מותאם אישית עבור לקוחות ארגוניים, גופים ממשלתיים ומוסדות חינוך. ייתכן שאתר זה לא יהיה זמין בכל האזורים.</p>	<ul style="list-style-type: none"> מצב טיפול בקריאות שירות והיסטוריית תמיכה נושאים טכניים עיקריים עבור המחשב שאלות נפוצות הורדות קבצים פרטים אודות תצורת המחשב חווה שירות עבור המחשב
<p>מרכז העזרה והתמיכה של Windows</p> <p>1 לחץ על הלחצן Start (התחל) ולאחר מכן לחץ על Help and Support (עזרה ותמיכה).</p> <p>2 הקלד מילה או צירוף מילים המתארים את הבעיה בה נתקלת ולחץ על סמל החץ.</p> <p>3 לחץ על הנושא המתאר את הבעיה.</p> <p>4 בצע את ההוראות המופיעות על המסך.</p>	<ul style="list-style-type: none"> כיצד להשתמש ב-Windows XP תיעוד עבור המחשב תיעוד עבור התקנים (כגון מודם)
<p>תקליטור מערכת ההפעלה</p> <p>מערכת ההפעלה כבר מותקנת במחשב. כדי להתקין מחדש את מערכת ההפעלה, עליך להשתמש בתקליטור מערכת ההפעלה. לקבלת הוראות, עיין במדריך למשתמש של OptiPlex.</p> <p>הערה: מדיית מערכת ההפעלה היא אופציונלית ועשויה שלא להיות מצורפת לכל מחשבים.</p> <p>לאחר התקנה מחדש של מערכת ההפעלה, השתמש בתקליטור <i>Drivers and Utilities</i> (מנהלי התקנים ותוכניות שירות) (אופציונלי) כדי להתקין מחדש מנהלי התקנים עבור ההתקנים המצורפים למחשב.</p> <p>תווית מפתח המוצר של מערכת ההפעלה ממוקמת על המחשב.</p> <p>הערה: צבע התקליטור משתנה בהתאם למערכת ההפעלה שהזמנת.</p>	<ul style="list-style-type: none"> כיצד להתקין מחדש את מערכת ההפעלה
	<ul style="list-style-type: none"> מידע דגם תקינה וסוג תושבת DHP — תושבת form-factor קטנה DHS — תושבת שולחנית קטנה DCSM — תושבת שולחנית DHM — תושבת mini-tower קטנה DCNE — תושבת Mini-tower

איתור מידע אודות המחשב

מה אתה מחפש?	אתר זאת כאן
<ul style="list-style-type: none"> תוכנית אבחון עבור המחשב מנהלי התקנים עבור המחשב תיעוד המחשב תיעוד ההתקנים תוכנת מערכת שולחנית (Desktop System Software - DSS) 	<p>התקליטור Drivers and Utilities (מנהלי התקנים ותוכניות שירות) (נקרא גם ResourceCD [תקליטור משאבים]).</p> <p>התיעוד ומנהלי ההתקנים כבר מותקנים במחשב. באפשרותך להשתמש בתקליטור כדי להתקין מחדש מנהלי התקנים, להפעיל את תוכנית האבחון של Dell, או לגשת לתיעוד.</p> <p>הערה: התקליטור Drivers and Utilities הוא אופציונלי ועשוי שלא להיות מצורף לכל המחשבים.</p> <p>התקליטור עשוי לכלול קובצי Readme המספקים מידע של הרגע האחרון לגבי שינויים טכניים במחשב או חומר טכני מתקדם לטכנאים או למשתמשים מנוסים.</p> 
<ul style="list-style-type: none"> עדכונים וטלאים למערכת ההפעלה 	<p>תוכנת מערכת שולחנית (Desktop System Software - DSS) ניתן למצוא בתקליטור Drivers and Utilities (מנהלי התקנים ותוכניות שירות) ובאתר התמיכה של Dell בכתובת support.dell.com.</p>
<ul style="list-style-type: none"> תנאים והתניות מידע אודות אחריות הוראות בטיחות מידע תקינה מידע ארגונומי הסכם רישיון למשתמש קצה 	<p>מדריך מידע מוצר</p> 
<ul style="list-style-type: none"> כיצד להסיר ולהחליף חלקים מפרטים טכניים כיצד להגדיר תצורה של הגדרות מערכת כיצד לפתור בעיות 	<p>מדריך למשתמש של Dell™ OptiPlex™ מרכז העזרה והתמיכה של Microsoft® Windows® XP</p> <p>1 לחץ על הלחצן Start (התחל) ולאחר מכן לחץ על Help and Support (עזרה ותמיכה).</p> <p>2 לחץ על User's and system guides (מדריכי משתמש ומערכת) ולחץ על User's guides (מדריכים למשתמש).</p>
<ul style="list-style-type: none"> תג שירות וקוד שירות מהיר תווית רישיון Microsoft Windows 	<p>תג שירות ורישיון Microsoft Windows</p> <p>תוויות אלה נמצאות על המחשב.</p> <ul style="list-style-type: none"> השתמש בתג השירות כדי לזהות את המחשב שלך בזמן השימוש ב- support.dell.com או פנייה לתמיכה טכנית. הזן את קוד השירות מהיר כדי לנתב את השיחה בעת פנייה לתמיכה טכנית. קוד השירות מהיר אינו זמין בכל הארצות.  

תוכן עניינים

229	איתור מידע אודות המחשב
231	מבט מלפנים ומאחור
231	מחשב Form-Factor קטן
232	מחשב שולחני קטן
233	מחשב שולחני
234	מחשב Mini-Tower קטן
235	מחשב Mini-Tower
237	פתיחת מכסה המחשב
	מחשבי Form-Factor קטנים, מחשבים שולחניים קטנים
237	ומחשבי Mini-Tower קטנים
237	מחשבים שולחניים ומחשבי Tower
238	בתוך המחשב
238	מחשב Form-factor קטן
238	מחשב שולחני קטן
239	מחשב שולחני
239	מחשב Mini-Tower קטן
240	מחשב Mini-Tower
240	התקנת המחשב
243	פתרון בעיות
243	תוכנית האבחון של Dell
246	נוריות מערכת
247	נוריות אבחון
250	קודי צפוף
251	הפעלת תוכנית אבחון הכונן קשיח IDE™ של Dell
251	פתרון בעיות אי-תאימות של תוכנה וחומרה
252	שימוש בשחזור מערכת של Microsoft® Windows® XP
254	התקנה מחדש של Microsoft® Windows® XP
256	שימוש בתקליטור מנהלי ההתקנים ותוכניות השירות
259	אינדקס

הערות, הודעות והתראות

 **הערה:** "הערה" מציינת מידע חשוב המסייע להשתמש במחשב ביתר יעילות.

 **שים לב:** "שים לב" מציין נזק אפשרי לחומרה או אובדן נתונים, ומסביר כיצד ניתן למנוע את הבעיה.

 **התראה:** "התראה" מציינת אפשרות של נזק לרכוש, פגיעה גופנית או מוות.

אם רכשת מחשב Dell™ n Series, כל התייחסות במסמך זה למערכת ההפעלה Microsoft® Windows® אינה ישימה.

מדריך העזר המהיר, התקליטור *Drivers and Utilities* ומדיית מערכת ההפעלה הם פריטים אופציונליים ועשויים שלא להיות מצורפים לכל המחשבים.

המידע במסמך זה עשוי להשתנות ללא הודעה.
© 2004 Dell Inc. כל הזכויות שמורות.

חל איסור מוחלט על העתקה מכל סוג ללא הרשאה בכתב מ-Dell Inc.

סימנים מסחריים שבשימוש בטקסט זה: *OptiPlex, Dell* והלוגו *DELL* הם סימנים מסחריים של *Dell Inc.* ו-*Microsoft* ו-*Windows* הם סימנים מסחריים רשומים של *Microsoft Corporation*.

ייתכן שייעשה שימוש בסימנים מסחריים ובשמות מסחריים אחרים במסמך זה כדי להתייחס לישויות הטוענות לבעלות על הסימנים והשמות, או למוצרים שלהן. *Dell Inc.* מוותרת על כל חלק קנייני בסימנים מסחריים ושמות מסחריים פרט לאלה שבבעלותה.

דגמים DCMS ,DHM ,DCNE ,DHS ,DHP

פפטמבר 2004 P/N N7133 Rev. A00

Dell™ OptiPlex™ GX280

מדריך עזר מהיר