

Dell™ OptiPlex™ GX280

Quick Reference Guide

Notes, Notices, and Cautions



NOTE: A NOTE indicates important information that helps you make better use of your computer.



NOTICE: A NOTICE indicates either potential damage to hardware or loss of data and tells you how to avoid the problem.



CAUTION: A CAUTION indicates a potential for property damage, personal injury, or death.

If you purchased a Dell™ n Series computer, any references in this document to Microsoft® Windows® operating systems are not applicable.

The *Quick Reference Guide*, *Drivers and Utilities* CD, and operating system media are optional and may not ship with all computers.

Information in this document is subject to change without notice.

© 2004 Dell Inc. All rights reserved.

Reproduction in any manner whatsoever without the written permission of Dell Inc. is strictly forbidden.

Trademarks used in this text: *Dell*, *OptiPlex*, and the *DELL* logo are trademarks of Dell Inc.; *Microsoft* and *Windows* are registered trademarks of Microsoft Corporation.

Other trademarks and trade names may be used in this document to refer to either the entities claiming the marks and names or their products. Dell Inc. disclaims any proprietary interest in trademarks and trade names other than its own.

Models DHP, DHS, DCNE, DHM, DCSM

September 2004



N7132 A00

Rev. A00

Contents

Finding Information for Your Computer	5
Front and Back Views	7
Small Form-Factor Computer.	7
Small Desktop Computer	8
Desktop Computer	9
Small Mini-Tower Computer	10
Mini-Tower Computer	12
Opening the Computer Cover	13
Small Form-Factor, Small Desktop, and Small Mini-Tower Computers	13
Desktop and Mini-Tower Computers	13
Inside Your Computer	14
Small Form-factor Computer.	14
Small Desktop Computer	14
Desktop Computer	15
Small Mini-Tower Computer	15
Mini-Tower Computer	16
Setting Up Your Computer	16
Solving Problems	19
Dell Diagnostics.	19
System Lights	21
Diagnostic Lights	23
Beep Codes.	26
Running the Dell™ IDE Hard Drive Diagnostics	27
Resolving Software and Hardware Incompatibilities	27
Using Microsoft® Windows® XP System Restore	28
Reinstalling Microsoft® Windows® XP	30
Using the Drivers and Utilities CD	32
Index	35

Finding Information for Your Computer

What Are You Looking For?	Find It Here
<ul style="list-style-type: none"> • A diagnostic program for my computer • Drivers for my computer • My computer documentation • My device documentation • Desktop System Software (DSS) 	<p>Drivers and Utilities CD (also known as the ResourceCD)</p>  <p>Documentation and drivers are already installed on your computer. You can use the CD to reinstall drivers, run the Dell Diagnostics, or access your documentation.</p> <p>NOTE: The <i>Drivers and Utilities</i> CD is optional and may not ship with all computers.</p> <p>Readme files may be included on your CD to provide last-minute updates about technical changes to your computer or advanced technical-reference material for technicians or experienced users.</p>
<ul style="list-style-type: none"> • Operating system updates and patches 	<p>Desktop System Software (DSS)</p> <p>Located on the <i>Drivers and Utilities</i> CD and the Dell Support website at support.dell.com.</p>
<ul style="list-style-type: none"> • Terms and Conditions • Warranty information • Safety instructions • Regulatory information • Ergonomics information • End User License Agreement 	<p>Product Information Guide</p> 
<ul style="list-style-type: none"> • How to remove and replace parts • Technical specifications • How to configure system settings • How to troubleshoot and solve problems 	<p>Dell™ OptiPlex™ User's Guide</p> <p>Microsoft® Windows® XP Help and Support Center</p> <ol style="list-style-type: none"> 1 Click the Start button and click Help and Support. 2 Click User's and system guides and click User's guides.
<ul style="list-style-type: none"> • Service Tag and Express Service Code • Microsoft Windows License Label 	<p>Service Tag and Microsoft Windows License</p> <p>These labels are located on your computer.</p> <ul style="list-style-type: none"> • Use the Service Tag to identify your computer when you use support.dell.com or contact technical support. <ul style="list-style-type: none"> • Enter the Express Service Code to direct your call when contacting technical support. The Express Service Code is not available in all countries. 

What Are You Looking For?

- Latest drivers for my computer
- Answers to technical service and support questions
- Online discussions with other users and technical support
- Documentation for my computer

Find It Here**Dell Support Website — support.dell.com**

NOTE: Select your region to view the appropriate support site.

The Dell Support website provides several online tools, including:

- Troubleshooting — Hints and tips, articles from technicians, and online courses
- Upgrades — Upgrade information for components, such as memory, the hard drive, and the operating system
- Services and Warranties — Contact information, order status, warranty, and repair information
- Downloads — Drivers, patches, and software updates
- User Guides — Computer documentation and product specifications

- Service call status and support history
- Top technical issues for my computer
- Frequently asked questions
- File downloads
- Details on my computer configuration
- Service contract for my computer

Dell Premier Support Website — premiersupport.dell.com

The Dell Premier Support website is customized for corporate, government, and education customers. This website may not be available in all regions.

- How to use Windows XP
- Documentation for my computer
- Documentation for devices (such as a modem)

Windows Help and Support Center

- 1 Click the **Start** button and click **Help and Support**.
- 2 Type a word or phrase that describes your problem and click the arrow icon.
- 3 Click the topic that describes your problem.
- 4 Follow the instructions on the screen.

- How to reinstall my operating system

Operating System CD

The operating system is already installed on your computer. To reinstall your operating system, use the *Operating System* CD. See your *OptiPlex User's Guide* for instructions.

NOTE: The operating system media is optional and may not ship with all computers.



After you reinstall your operating system, use the *Drivers and Utilities* CD (optional) to reinstall drivers for the devices that came with your computer.

Your operating system product key label is located on your computer.

NOTE: The color of your CD varies based on the operating system you ordered.

- Regulatory model information and chassis type
- DHP — Small form-factor chassis
- DHS — Small desktop chassis
- DCSM — Desktop chassis
- DHM — Small mini-tower chassis
- DCNE — Mini-Tower chassis

Front and Back Views

Small Form-Factor Computer

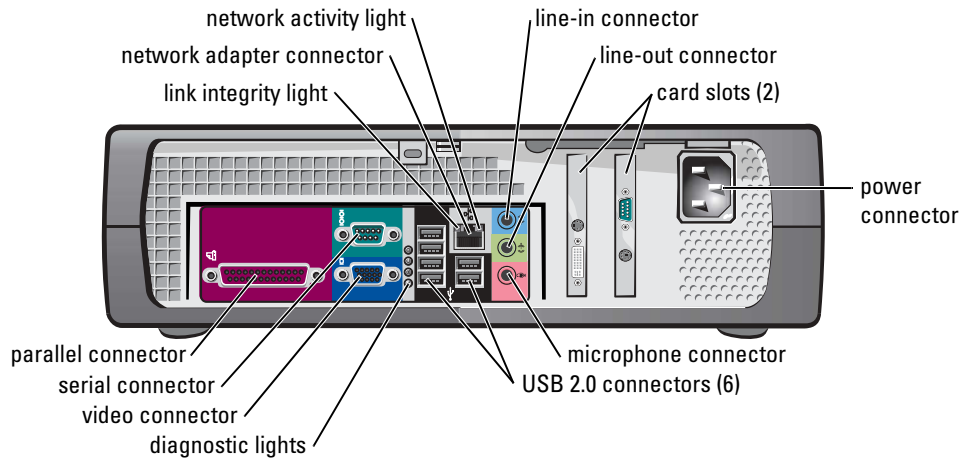
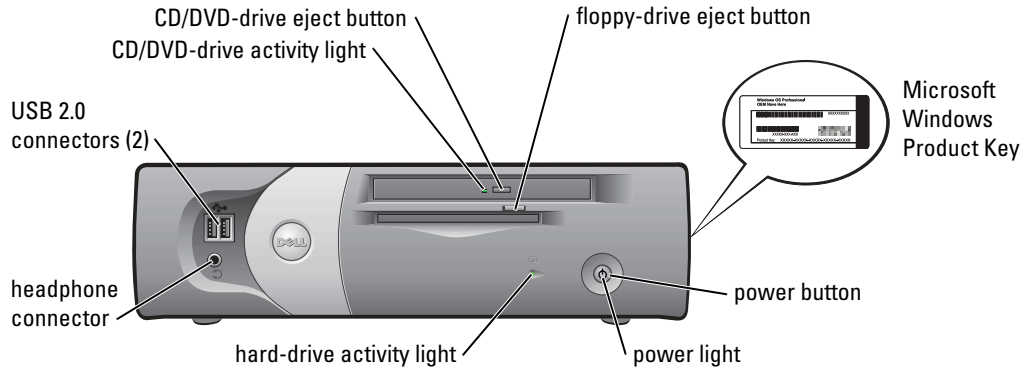

Small Desktop Computer

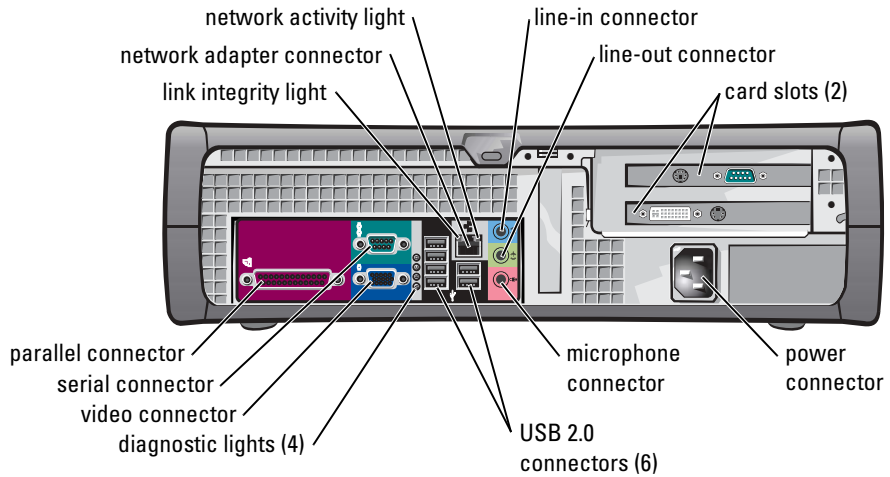
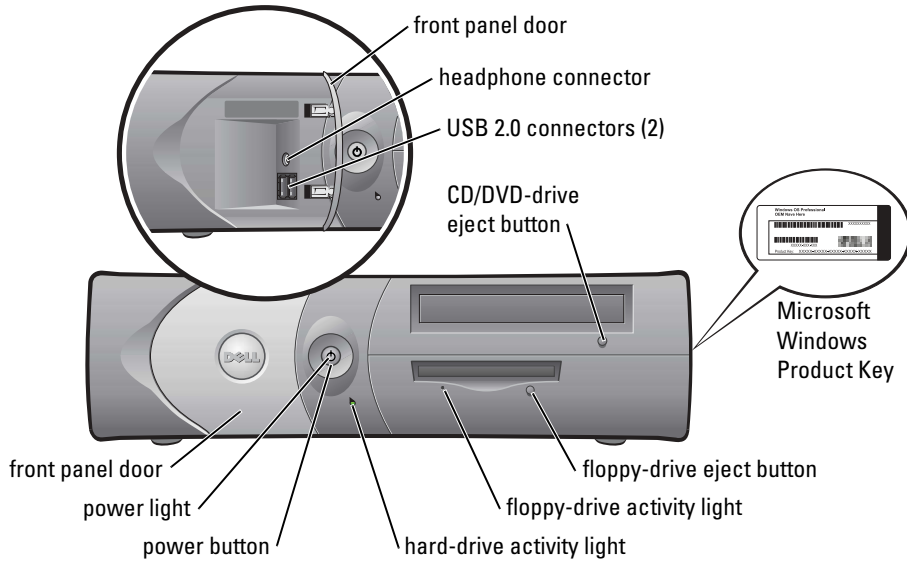

Desktop Computer

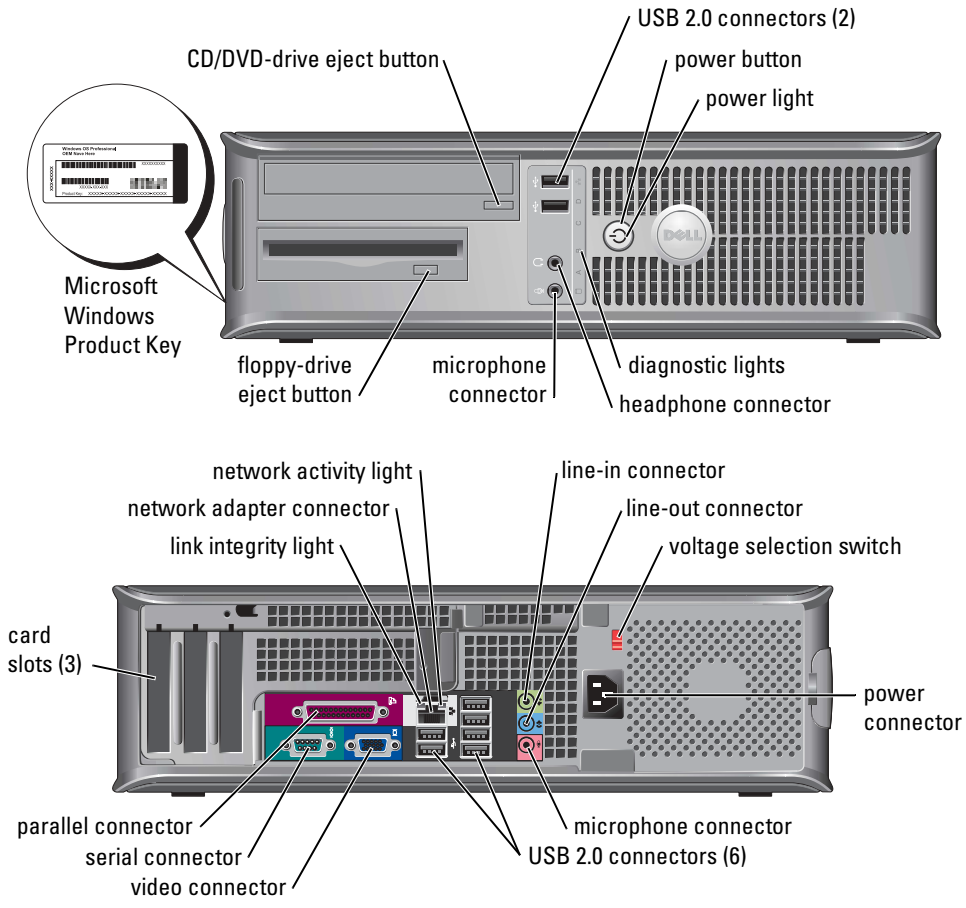

Small Mini-Tower Computer

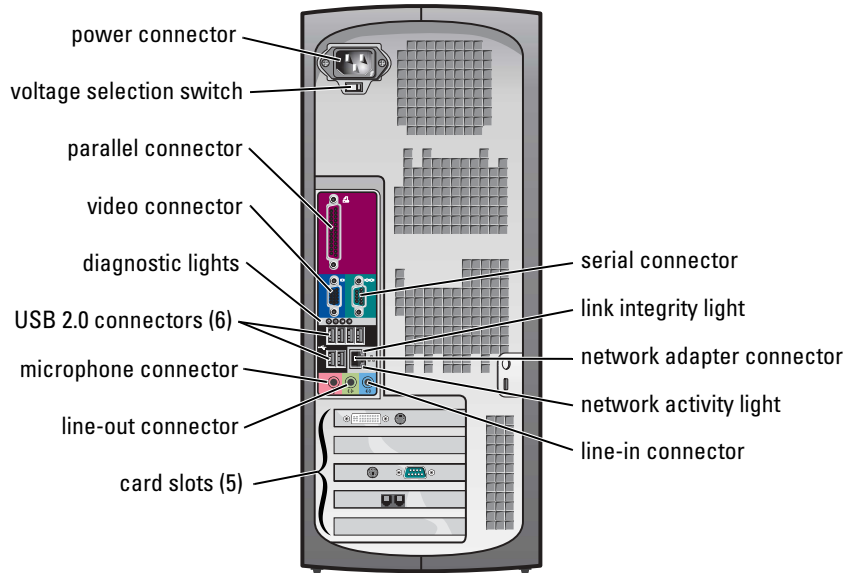
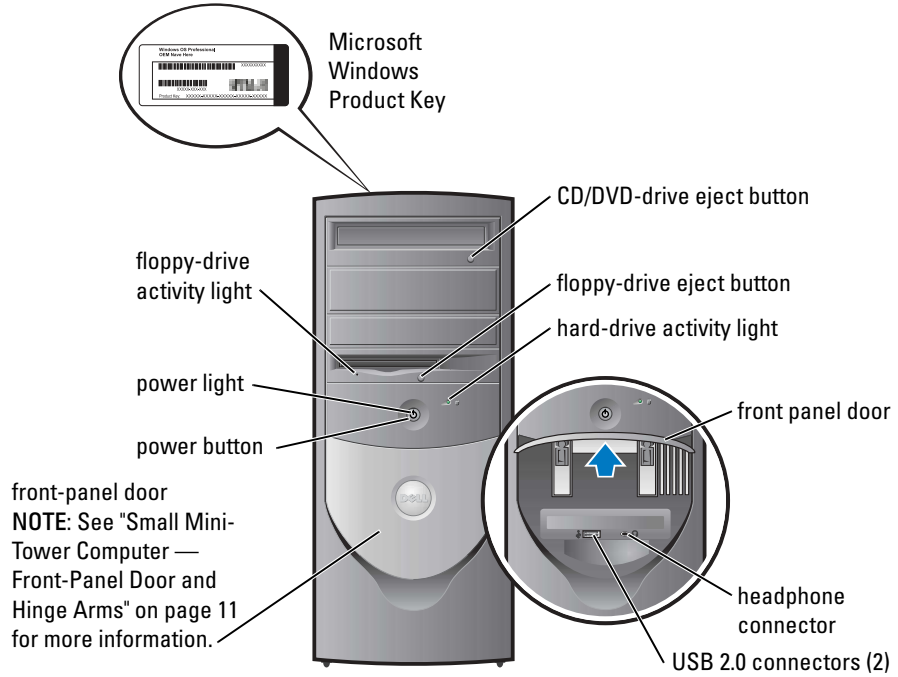

Small Mini-Tower Computer — Front-Panel Door and Hinge Arms

To prevent damage to your computer, the front-panel door is designed to "break away" if it is lifted up or pushed down too far.

 **CAUTION:** Before you begin any of the procedures in this section, follow the safety instructions in the *Product Information Guide*.

To reattach the front-panel door:

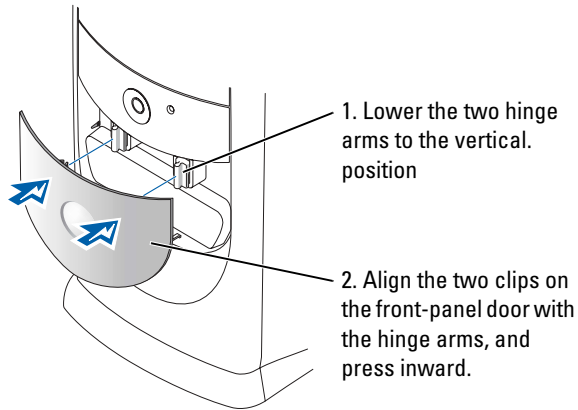

To reattach the hinge arms, first remove the front-panel door by gently snapping it off the two hinge arms:

1. Use your fingers to pull here to remove the front-panel insert.

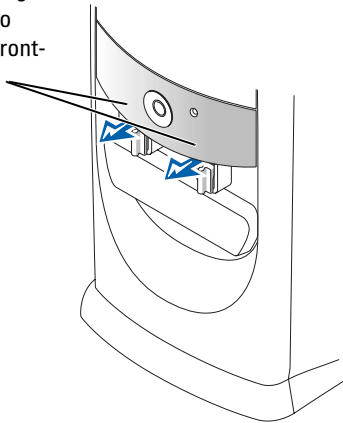

2. Lift both hinge arms to a horizontal position.

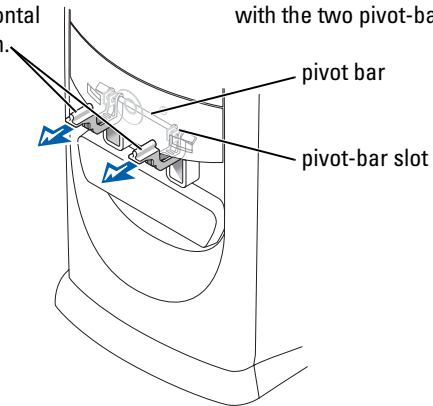

Mini-Tower Computer

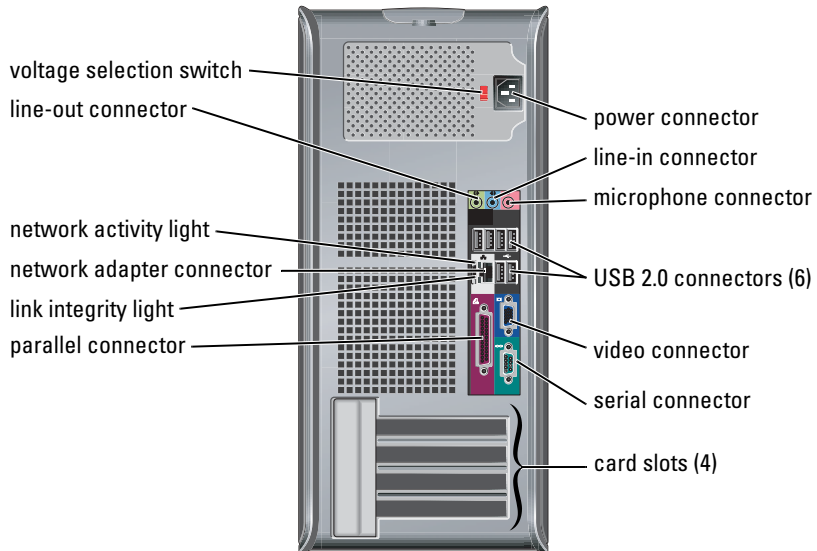
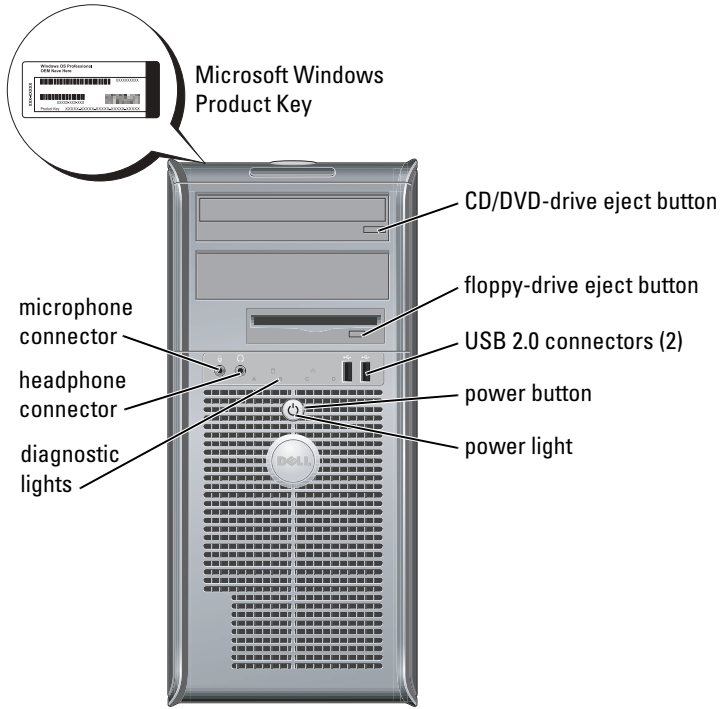

Opening the Computer Cover

 **CAUTION:** Before you begin any of the procedures in this section, follow the safety instructions in the *Product Information Guide*.

 **CAUTION:** To guard against electrical shock, always unplug your computer from the electrical outlet before opening the cover.

Before opening the cover, remove the lock if a lock is installed on the back of the computer.

Small Form-Factor, Small Desktop, and Small Mini-Tower Computers

 **NOTICE:** Ensure that there is sufficient space to support the open cover—at least 30 cm (1 ft) of desk top space.

- 1 Remove the computer stand, if one is attached.
- 2 Locate the *two* release buttons shown in the figure. Then press the *two* release buttons as you lift the cover.

 **NOTICE:** Open the cover slowly to ensure that you do not damage any cables.

- 3 Raise the back of the cover, and pivot it toward the front of the computer.

 **NOTE:** When opening the small mini-tower computer, first press the release button on the right side of the computer with one hand while pulling up on the top of the cover with the other hand, and then press the release button on the left side of the computer with one hand while pulling up on the top of the cover with the other hand.

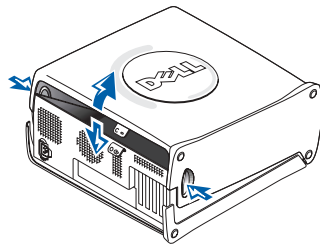
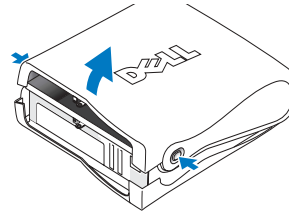

Desktop and Mini-Tower Computers

Locate the cover release lever on the back of the computer, and press the lever to release the cover.

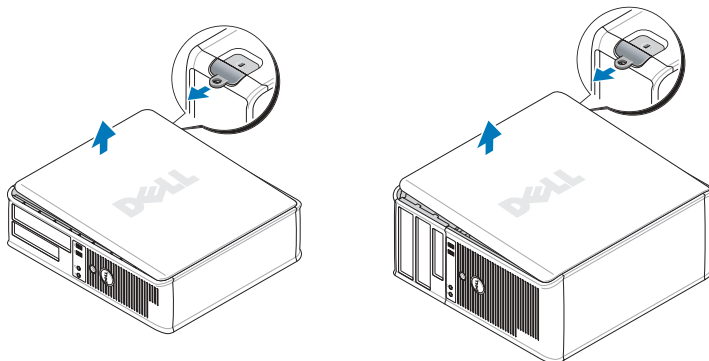

Inside Your Computer

Small Form-factor Computer

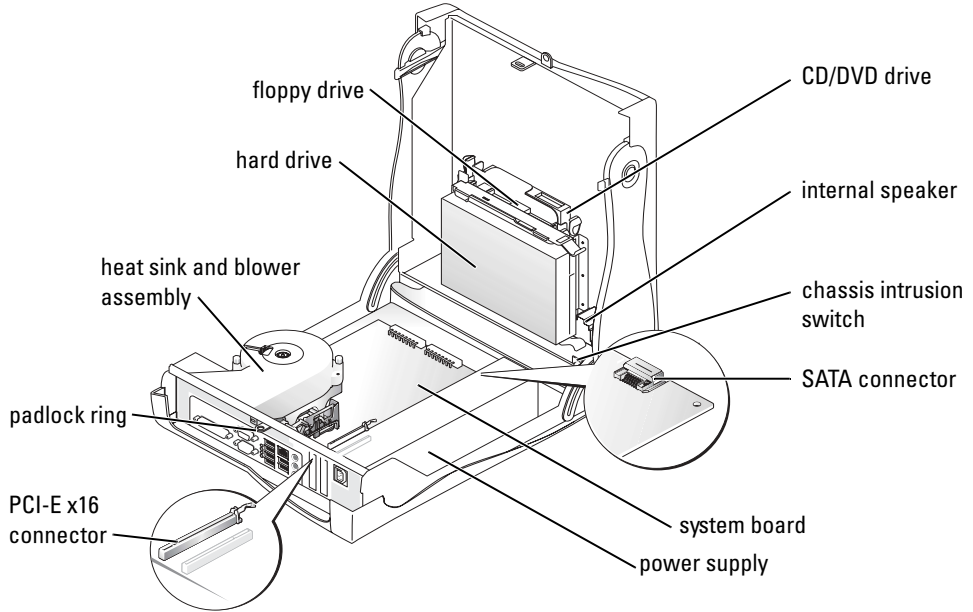

Small Desktop Computer

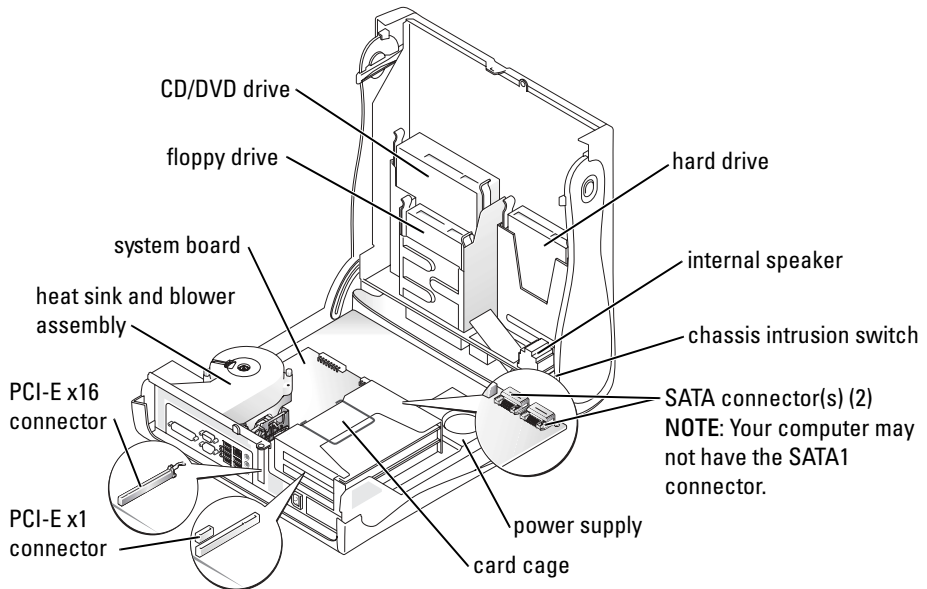

Desktop Computer

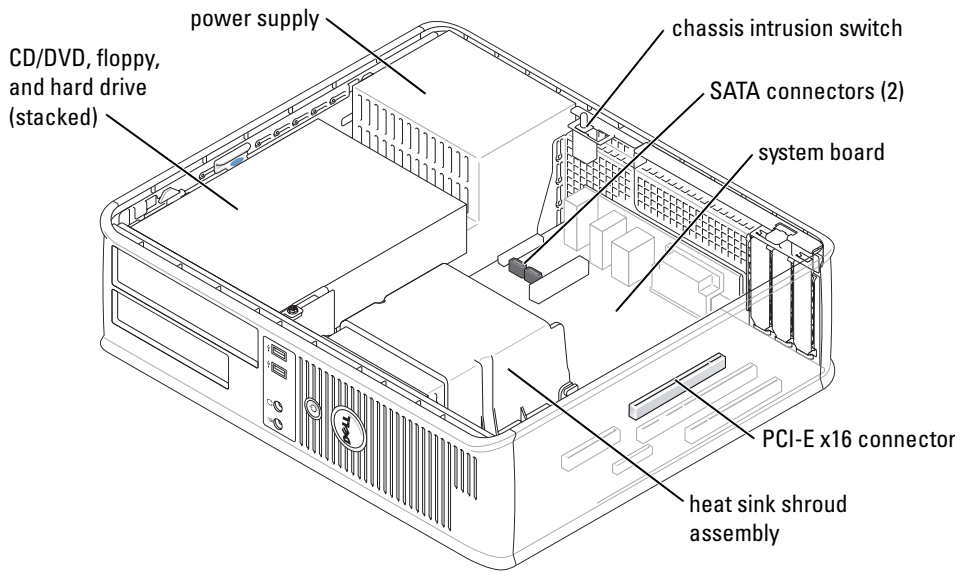

Small Mini-Tower Computer

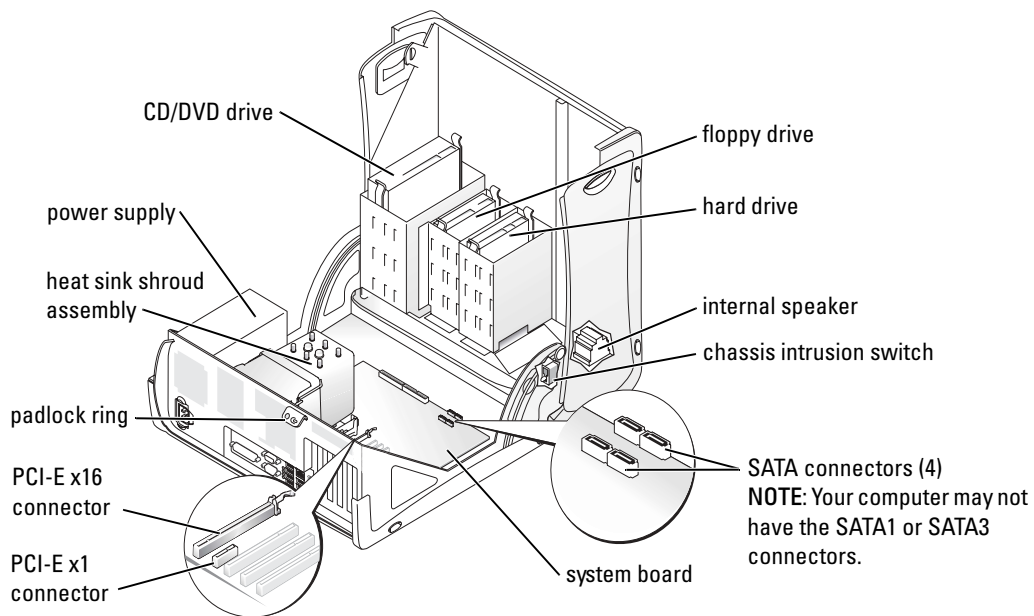

Mini-Tower Computer

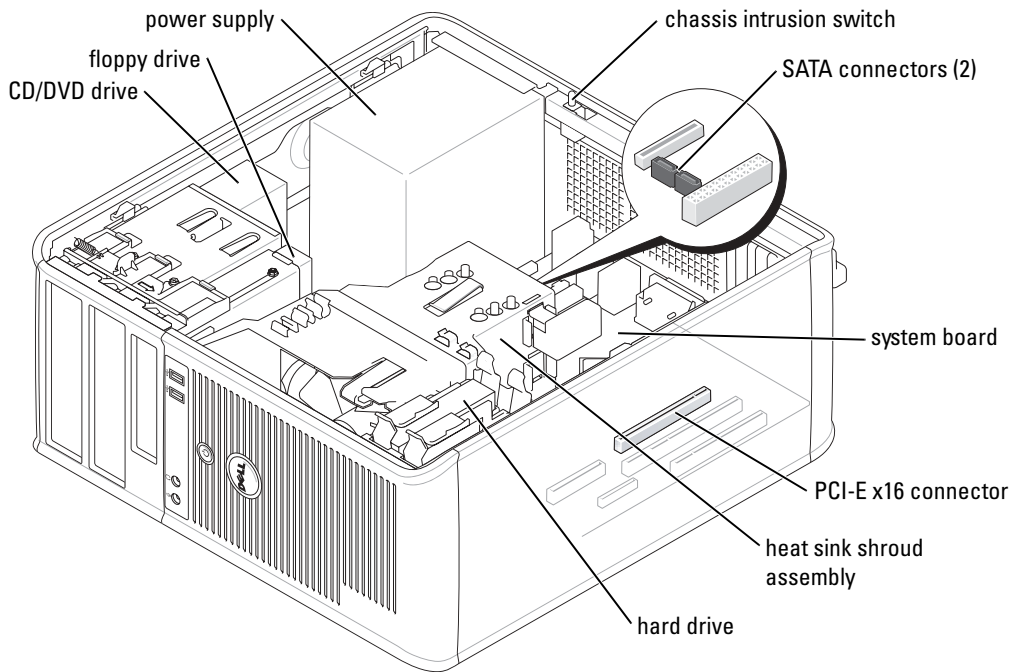

Setting Up Your Computer



CAUTION: Before performing any of the procedures in this section, follow the safety instructions in *Product Information Guide*.



NOTICE: If your computer has an expansion card installed (such as a modem card), connect the appropriate cable to the card, *not* to the connector on the back panel.

You must complete all the steps to properly set up your computer. See the appropriate figures that follow the instructions.

1 Connect the keyboard and mouse.



NOTICE: Do not attempt to operate a PS/2 mouse and a USB mouse simultaneously.

2 Connect the modem or network cable.

Insert the network cable, not the telephone line, into the network connector. If you have an optional modem, connect the telephone line to the modem.



NOTICE: Do not connect a modem cable to the network adapter. Voltage from telephone communications can cause damage to the network adapter.

3 Connect the monitor.

Align and gently insert the monitor cable to avoid bending connector pins. Tighten the thumbscrews on the cable connectors.

 **NOTE:** Some monitors have the video connector underneath the back of the screen. See the documentation that came with your monitor for its connector locations.

4 Connect the speakers.

5 Connect power cables to the computer, monitor, and devices and insert the other ends of the power cables to electrical outlets.

6 Verify that the voltage selection switch is set correctly for your location.

Your computer has a manual voltage selection switch. Computers with a voltage selection switch on the back panel must be manually set to operate at the correct operating voltage.

 **NOTE:** To help avoid damaging a computer with a manual voltage selection switch, set the switch for the voltage that most closely matches the AC power available in your location.

 **NOTE:** Before you install any devices or software that did not ship with your computer, read the documentation that came with the device or software, or contact the vendor to verify that the device or software is compatible with your computer and operating system.

 **NOTE:** Your computer may vary slightly from the following setup figures.

Set Up Your Keyboard and Mouse

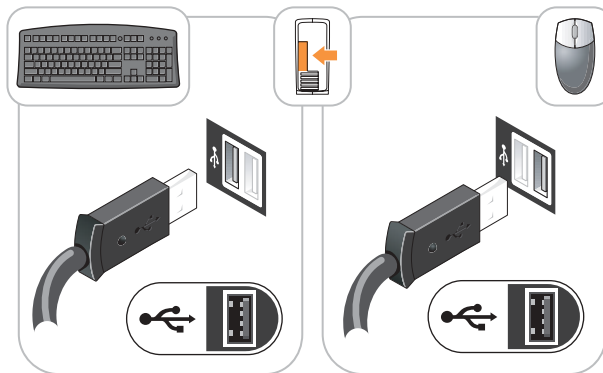

Set Up Your Monitor

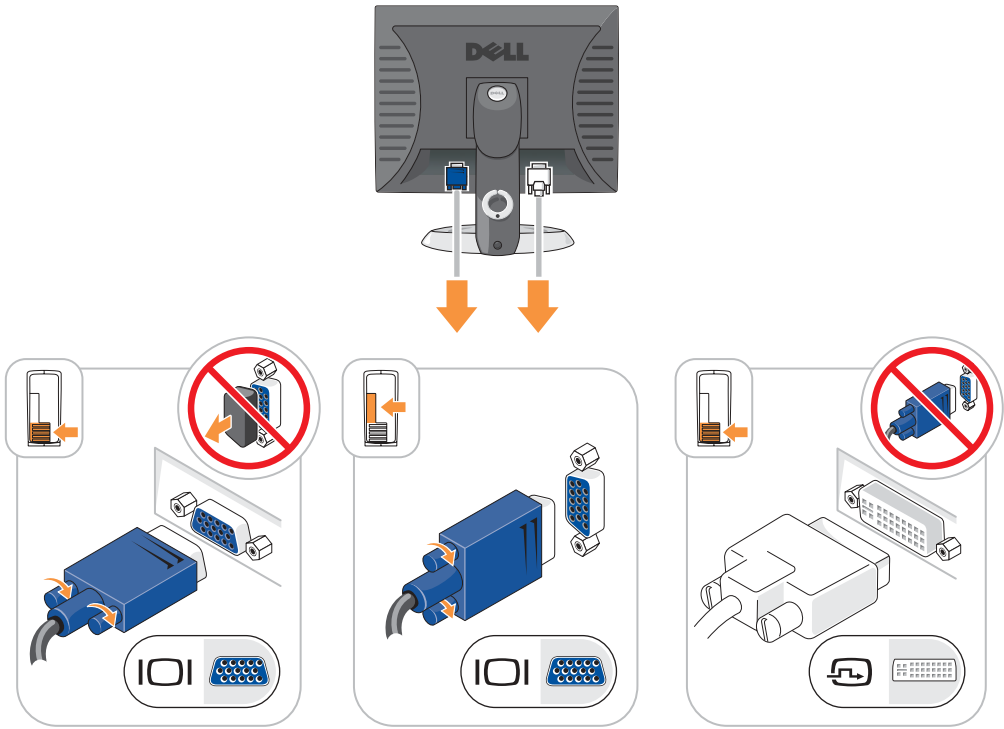

Power Connections

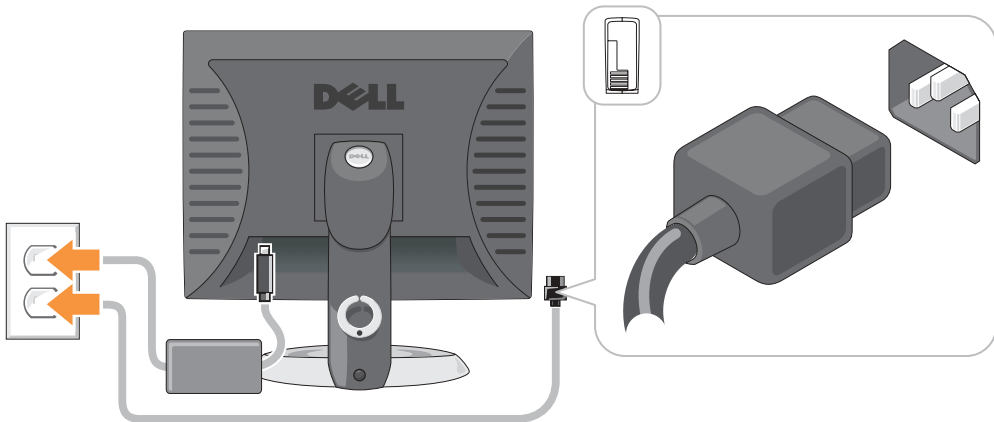

Solving Problems

Dell provides a number of tools to help you if your computer does not perform as expected. For the latest troubleshooting information available for your computer, see the Dell Support website at support.dell.com.

If computer problems occur that require help from Dell, write a detailed description of the error, beep codes, or diagnostics light patterns; record your Express Service Code and Service Tag below; and then contact Dell from the same location as your computer.

See "Finding Information for Your Computer" on page 5 for an example of the Express Service Code and Service Tag.

Express Service Code: _____

Service Tag: _____

Dell Diagnostics



CAUTION: Before you begin any of the procedures in this section, follow the safety instructions in the *Product Information Guide*.



NOTE: The *Drivers and Utilities* CD (ResourceCD) is optional and therefore may not ship with all computers.

When to Use the Dell Diagnostics

If you experience a problem with your computer, perform the checks in "Solving Problems" of your online *User's Guide* and run the Dell Diagnostics before you contact Dell for technical assistance.



NOTICE: The Dell Diagnostics works only on Dell™ computers.

Enter system setup, review your computer's configuration information, and ensure that the device you want to test displays in system setup and is active.

Start the Dell Diagnostics from either your hard drive or from the optional *Drivers and Utilities* CD (also known as the ResourceCD).

Starting the Dell Diagnostics From Your Hard Drive

- 1 Turn on (or restart) your computer.
- 2 When the DELL™ logo appears, press <F12> immediately.



NOTE: If you see a message stating that no diagnostics utility partition has been found, run the Dell Diagnostics from your *Drivers and Utilities* CD (optional).

If you wait too long and the operating system logo appears, continue to wait until you see the Microsoft® Windows® desktop. Then shut down your computer and try again.

- 3 When the boot device list appears, highlight **Boot to Utility Partition** and press <Enter>.
- 4 When the Dell Diagnostics **Main Menu** appears, select the test you want to run.

Starting the Dell Diagnostics From the Drivers and Utilities CD

 **NOTE:** The Drivers and Utilities CD (ResourceCD) is optional and therefore may not ship with all computers.

- 1 Insert the *Drivers and Utilities* CD.
- 2 Shut down and restart the computer.

When the DELL logo appears, press <F12> immediately.

If you wait too long and the Windows logo appears, continue to wait until you see the Windows desktop. Then shut down your computer and try again.

 **NOTE:** The next steps change the boot sequence for one time only. On the next start-up, the computer boots according to the devices specified in system setup.

- 3 When the boot device list appears, highlight **IDE CD-ROM Device** and press <Enter>.
- 4 Select the **IDE CD-ROM Device** option from the CD boot menu.
- 5 Select the **Boot from CD-ROM** option from the menu that appears.
- 6 Type 1 to start the ResourceCD menu.
- 7 Type 2 to start the Dell Diagnostics.
- 8 Select **Run the 32 Bit Dell Diagnostics** from the numbered list. If multiple versions are listed, select the version appropriate for your computer.
- 9 When the Dell Diagnostics **Main Menu** appears, select the test you want to run.

Dell Diagnostics Main Menu

- 1 After the Dell Diagnostics loads and the **Main Menu** screen appears, click the button for the option you want.

Option	Function
Express Test	Performs a quick test of devices. This test typically takes 10 to 20 minutes and requires no interaction on your part. Run Express Test first to increase the possibility of tracing the problem quickly.
Extended Test	Performs a thorough check of devices. This test typically takes an hour or more and requires you to answer questions periodically.
Custom Test	Tests a specific device. You can customize the tests you want to run.
Symptom Tree	Lists the most common symptoms encountered and allows you to select a test based on the symptom of the problem you are having.

- 2 If a problem is encountered during a test, a message appears with an error code and a description of the problem. Write down the error code and problem description and follow the instructions on the screen.

If you cannot resolve the error condition, contact Dell.

 **NOTE:** The Service Tag for your computer is located at the top of each test screen. If you contact Dell, technical support will ask for your Service Tag.

- 3 If you run a test from the **Custom Test** or **Symptom Tree** option, click the applicable tab described in the following table for more information.

Tab	Function
Results	Displays the results of the test and any error conditions encountered.
Errors	Displays error conditions encountered, error codes, and the problem description.
Help	Describes the test and may indicate requirements for running the test.
Configuration	Displays your hardware configuration for the selected device. The Dell Diagnostics obtains configuration information for all devices from system setup, memory, and various internal tests, and it displays the information in the device list in the left pane of the screen. The device list may not display the names of all the components installed on your computer or all devices attached to your computer.
Parameters	Allows you to customize the test by changing the test settings.

- 4 When the tests are completed, if you are running the Dell Diagnostics from the *Drivers and Utilities* CD (optional), remove the CD.
- 5 Close the test screen to return to the **Main Menu** screen. To exit the Dell Diagnostics and restart the computer, close the **Main Menu** screen.

System Lights

Your power light may indicate a computer problem.

Power Light	Problem Description	Suggested Resolution
Solid green	Power is on, and the computer is operating normally.	No corrective action is required.
Blinking green	The computer is in the suspended state (Microsoft® Windows® 2000 and Windows XP).	Press the power button, move the mouse, or press a key on the keyboard to wake the computer.
Blinks green several times and then turns off	A configuration error exists.	Check "Diagnostic Lights" on page 23 to see if the specific problem is identified.

Power Light	Problem Description	Suggested Resolution
Solid yellow	The Dell Diagnostics is running a test, or a device on the system board may be faulty or incorrectly installed.	If the Dell Diagnostics is running, allow the testing to complete. Check "Diagnostic Lights" on page 23 to see if the specific problem is identified. If the computer does not boot, contact Dell for technical assistance. For information on contacting Dell, see your online <i>User's Guide</i> .
Blinking yellow	A power supply or system board failure has occurred.	Check "Diagnostic Lights" on page 23 to see if the specific problem is identified. See "Power Problems" in your online <i>User's Guide</i> .
Solid green and a beep code during POST	A problem was detected while the BIOS was executing.	See "Beep Codes" on page 26 for instructions on diagnosing the beep code. Also, check "Diagnostic Lights" on page 23 to see if the specific problem is identified.
Solid green power light, no beep code and no video during POST	The monitor or the graphics card may be faulty or incorrectly installed.	Check "Diagnostic Lights" on page 23 to see if the specific problem is identified.
Solid green power light and no beep code but the computer locks up during POST	An integrated system board device may be faulty.	Check "Diagnostic Lights" on page 23 to see if the specific problem is identified. If the problem is not identified, contact Dell for technical assistance. For information on contacting Dell, see your online <i>User's Guide</i> .

Diagnostic Lights



 **CAUTION:** Before you begin any of the procedures in this section, follow the safety instructions in the *Product Information Guide*.



To help you troubleshoot a problem, your small form factor, small desktop, and small mini-tower computers have four lights labeled "A," "B," "C," and "D" on the back panel. The lights can be yellow or green. When the computer starts normally, the patterns or codes on the lights change as the boot process completes. If the POST portion of system boot completes successfully, all four lights display solid green. If the computer malfunctions during the POST process, the pattern displayed on the LEDs may help identify where in the process the computer halted.

 **NOTE:** The orientation of the diagnostic lights may vary depending on the system type. The diagnostic lights can appear in either a vertical or horizontal orientation.



Y = Yellow

G = Green

Light Pattern	Problem Description	Suggested Resolution
 off off off off	The computer is in a normal "off" condition or a possible pre-BIOS failure has occurred.	Plug the computer into a working electrical outlet and press the power button.
 Y Y Y G	A possible BIOS failure has occurred; the computer is in the recovery mode.	Run the BIOS Recovery utility, wait for recovery completion, and then restart the computer.
 Y Y G Y	A possible processor failure has occurred.	Reinstall the processor and restart the computer. For information on reinstalling the processor, see your online <i>User's Guide</i> .

Light Pattern	Problem Description	Suggested Resolution
	<p>Memory modules are detected, but a memory failure has occurred.</p>	<ul style="list-style-type: none"> • If you have one memory module installed, reinstall it and restart the computer. For information on reinstalling memory modules, see your online <i>User's Guide</i>. • If you have two or more memory modules installed, remove the modules, reinstall one module, and then restart the computer. If the computer starts normally, reinstall an additional module. Continue until you have identified a faulty module or reinstalled all modules without error. • If available, install properly working memory modules of the same type into your computer. • If the problem persists, contact Dell. For information on contacting Dell, see your online <i>User's Guide</i>.
	<p>A possible expansion card failure has occurred.</p>	<ul style="list-style-type: none"> • Determine if a conflict exists by removing a card (not the graphics card) and then restarting the computer. • If the problem persists, reinstall the card that you removed, remove a different card, and then restart the computer. • Repeat this process for each card. If the computer starts normally, troubleshoot the last card removed from the computer for resource conflicts (see "Resolving Software and Hardware Incompatibilities" on page 27). • Move each card one at a time to a different PCI connector and restart the computer after each move. • If the problem persists, contact Dell. For information on contacting Dell, see your online <i>User's Guide</i>.

Light Pattern	Problem Description	Suggested Resolution
 Y G Y G	A possible graphics card failure has occurred.	<ul style="list-style-type: none"> • If the computer has a graphics card, remove the card, reinstall it, and then restart the computer. • If the problem still exists, install a graphics card that you know works and restart the computer. • If the problem persists or the computer has integrated graphics, contact Dell. For information on contacting Dell, see your online <i>User's Guide</i>.
 Y G G Y	A possible floppy or hard drive failure has occurred.	Reseat all power and data cables and restart the computer.
 Y G G G	A possible USB failure has occurred.	Reinstall all USB devices, check cable connections, and then restart the computer.
 G Y Y Y	No memory modules are detected.	<ul style="list-style-type: none"> • If you have one memory module installed, reinstall it and restart the computer. For information on reinstalling memory modules, see your online <i>User's Guide</i>. • If you have two or more memory modules installed, remove the modules, reinstall one module, and then restart the computer. If the computer starts normally, reinstall an additional module. Continue until you have identified a faulty module or reinstalled all modules without error. • If available, install properly working memory modules of the same type into your computer. • If the problem persists, contact Dell. For information on contacting Dell, see your online <i>User's Guide</i>.

Light Pattern	Problem Description	Suggested Resolution
 G Y G Y	Memory modules are detected, but a memory configuration or compatibility error exists.	<ul style="list-style-type: none"> Ensure that no special memory module or memory connector placement requirements exist. Verify that the memory modules that you are installing are compatible with your computer. If the problem persists, contact Dell. For information on contacting Dell, see your online <i>User's Guide</i>.
 G G G Y	Other failure has occurred.	<ul style="list-style-type: none"> Ensure that the cables are properly connected to the system board from the hard drive, CD drive, and DVD drive. Check the computer message that appears on your monitor screen. If the problem persists, contact Dell. For information on contacting Dell, see your online <i>User's Guide</i>.
 G G G G	The computer is in a normal operating condition after POST.	None.

Beep Codes

Your computer might emit a series of beeps during start-up if the monitor cannot display errors or problems. This series of beeps, called a beep code, identifies a problem. One possible beep code (code 1-3-1) consists of one beep, a burst of three beeps, and then one beep. This beep code tells you that the computer encountered a memory problem.

If your computer beeps during start-up:

- 1 Write down the beep code.
- 2 See "Dell Diagnostics" on page 19 to identify a more serious cause.
- 3 Contact Dell for technical assistance. For information on contacting Dell, see your online *User's Guide*.

Code	Cause	Code	Cause
1-1-2	Microprocessor register failure	3-1-4	Slave interrupt mask register failure
1-1-3	NVRAM read/write failure	3-2-2	Interrupt vector loading failure
1-1-4	ROM BIOS checksum failure	3-2-4	Keyboard Controller Test failure
1-2-1	Programmable interval timer failure	3-3-1	NVRAM power loss

Code	Cause	Code	Cause
1-2-2	DMA initialization failure	3-3-2	Invalid NVRAM configuration
1-2-3	DMA page register read/write failure	3-3-4	Video Memory Test failure
1-3	Video Memory Test failure	3-4-1	Screen initialization failure
1-3-1 through 2-4-4	Memory not being properly identified or used	3-4-2	Screen retrace failure
3-1-1	Slave DMA register failure	3-4-3	Search for video ROM failure
3-1-2	Master DMA register failure	4-2-1	No timer tick
3-1-3	Master interrupt mask register failure	4-2-2	Shutdown failure
4-2-3	Gate A20 failure	4-4-1	Serial or parallel port test failure
4-2-4	Unexpected interrupt in protected mode	4-4-2	Failure to decompress code to shadowed memory
4-3-1	Memory failure above address 0FFFFh	4-4-3	Math-coprocessor test failure
4-3-3	Timer-chip counter 2 failure	4-4-4	Cache test failure
4-3-4	Time-of-day clock stopped		

Running the Dell™ IDE Hard Drive Diagnostics

The Dell IDE Hard Drive Diagnostics is a utility that tests the hard drive to troubleshoot or confirm a hard drive failure.

- 1 Turn on your computer (if your computer is already on, restart it).
- 2 When F2= Setup appears in the upper-right corner of the screen, press <Ctrl><Alt><d>.
- 3 Follow the instructions on the screen.

If a failure is reported, see "Hard Drive Problems" in the "Solving Problems" section of the online *User's Guide*.

Resolving Software and Hardware Incompatibilities

If a device is either not detected during the operating system setup or is detected but incorrectly configured, you can use the Hardware Troubleshooter to resolve the incompatibility. In the Microsoft® Windows® 2000 operating system, you can also use Device Manager to resolve incompatibilities.

Windows XP

To resolve incompatibilities using the Hardware Troubleshooter:

- 1 Click the **Start** button and click **Help and Support**.
- 2 Type hardware troubleshooter in the **Search** field and click the arrow to start the search.
- 3 Click **Hardware Troubleshooter** in the **Search Results** list.

- 4 In the **Hardware Troubleshooter** list, click **I need to resolve a hardware conflict on my computer**, and click **Next**.

Windows 2000

To resolve incompatibilities using Device Manager:

- 1 Click the **Start** button, point to **Settings**, and then click **Control Panel**.
- 2 In the **Control Panel** window, double-click **System**.
- 3 Click the **Hardware** tab.
- 4 Click **Device Manager**.
- 5 Click **View** and click **Resources by connection**.
- 6 Double-click **Interrupt request (IRQ)**.

Incorrectly configured devices are indicated by a yellow exclamation point (!) or a red x if the device has been disabled.

- 7 Double-click any device marked with an exclamation point to display the **Properties** window. The **Device** status area in the **Properties** window reports the cards or devices that need to be reconfigured.
- 8 Reconfigure the devices or remove the devices from the Device Manager. See the documentation that came with the device for information on configuring the device.

To resolve incompatibilities using the Hardware Troubleshooter:

- 1 Click the **Start** button and click **Help**.
- 2 Click **Troubleshooting and Maintenance** on the **Contents** tab, click **Windows 2000 troubleshooters**, and then click **Hardware**.

In the **Hardware Troubleshooter** list, click **I need to resolve a hardware conflict on my computer** and click **Next**.

Using Microsoft® Windows® XP System Restore

The Microsoft® Windows® XP operating system provides System Restore to allow you to return your computer to an earlier operating state (without affecting data files) if changes to the hardware, software, or other system settings have left the computer in an undesirable operating state. See the Windows Help and Support Center for information on using System Restore.



NOTICE: Make regular backups of your data files. System Restore does not monitor your data files or recover them.

Creating a Restore Point

- 1 Click the **Start** button and click **Help and Support**.
- 2 Click **System Restore**.
- 3 Follow the instructions on the screen.

Restoring the Computer to an Earlier Operating State



NOTICE: Before you restore the computer to an earlier operating state, save and close any open files and exit any open programs. Do not alter, open, or delete any files or programs until the system restoration is complete.

- 1 Click the **Start** button, point to **All Programs**→**Accessories**→**System Tools**, and then click **System Restore**.
- 2 Ensure that **Restore my computer to an earlier time** is selected and click **Next**.
- 3 Click a calendar date to which you want to restore your computer.

The **Select a Restore Point** screen provides a calendar that allows you to see and select restore points. All calendar dates with available restore points appear in boldface type.

- 4 Select a restore point and click **Next**.

If a calendar date has only one restore point, then that restore point is automatically selected. If two or more restore points are available, click the restore point that you prefer.

- 5 Click **Next**.

The **Restoration Complete** screen appears after System Restore finishes collecting data and then the computer restarts.

- 6 After the computer restarts, click **OK**.

To change the restore point, you can either repeat the steps using a different restore point, or you can undo the restoration.

Undoing the Last System Restore



NOTICE: Before you undo the last system restore, save and close all open files and exit any open programs. Do not alter, open, or delete any files or programs until the system restoration is complete.

- 1 Click the **Start** button, point to **All Programs**→**Accessories**→**System Tools**, and then click **System Restore**.
- 2 Click **Undo my last restoration** and click **Next**.
- 3 Click **Next**.

The **System Restore** screen appears and the computer restarts.

- 4 After the computer restarts, click **OK**.

Enabling System Restore

If you reinstall Windows XP with less than 200 MB of free hard-disk space available, System Restore is automatically disabled. To see if System Restore is enabled:

- 1 Click the **Start** button and click **Control Panel**.
- 2 Click **Performance and Maintenance**.
- 3 Click **System**.
- 4 Click the **System Restore** tab.
- 5 Ensure that **Turn off System Restore** is unchecked.

Reinstalling Microsoft® Windows® XP

Before You Begin

If you are considering reinstalling the Windows XP operating system to correct a problem with a newly installed driver, first try using Windows XP Device Driver Rollback. If Device Driver Rollback does not resolve the problem, then use System Restore to return your operating system to the operating state it was in before you installed the new device driver.

 **NOTICE:** Before performing the installation, back up all data files on your primary hard drive. For conventional hard drive configurations, the primary hard drive is the first drive detected by the computer.

To reinstall Windows XP, you need the following items:

- Dell™ *Operating System* CD
- Dell *Drivers and Utilities* CD

 **NOTE:** The *Drivers and Utilities* CD contains drivers that were installed during assembly of the computer. Use the *Drivers and Utilities* CD to load any required drivers, including the drivers required if your computer has a RAID controller.

Reinstalling Windows XP

 **NOTICE:** You must use Windows XP Service Pack 1 or later when you reinstall Windows XP.

To reinstall Windows XP, perform all the steps in the following sections in the order in which they are listed.

The reinstallation process can take 1 to 2 hours to complete. After you reinstall the operating system, you must also reinstall the device drivers, virus protection program, and other software.

 **NOTICE:** The *Operating System* CD provides options for reinstalling Windows XP. The options can overwrite files and possibly affect programs installed on your hard drive. Therefore, do not reinstall Windows XP unless a Dell technical support representative instructs you to do so.

 **NOTICE:** To prevent conflicts with Windows XP, disable any virus protection software installed on your computer before you reinstall Windows XP. See the documentation that came with the software for instructions.

Booting From the Operating System CD

- 1 Save and close any open files and exit any open programs.
- 2 Insert the *Operating System* CD. Click **Exit** if **Install Windows XP** message appears.

3 Restart the computer.

- 4 Press <F12> immediately after the DELL™ logo appears.

If the operating system logo appears, wait until you see the Windows desktop, and then shut down the computer and try again.

- 5 Press the arrow keys to select **CD-ROM**, and press <Enter>.

- 6 When the **Press any key to boot from CD** message appears, press any key.

Windows XP Setup

- 1 When the **Windows XP Setup** screen appears, press <Enter> to select **To set up Windows now**.
- 2 Read the information on the **Microsoft Windows Licensing Agreement** screen, and press <F8> to accept the license agreement.

3 If your computer already has Windows XP installed and you want to recover your current Windows XP data, type *r* to select the repair option, and remove the CD.

4 If you want to install a new copy of Windows XP, press <Esc> to select that option.

5 Press <Enter> to select the highlighted partition (recommended), and follow the instructions on the screen.

The **Windows XP Setup** screen appears, and the operating system begins to copy files and install the devices. The computer automatically restarts multiple times.



NOTE: The time required to complete the setup depends on the size of the hard drive and the speed of your computer.



NOTICE: Do not press any key when the following message appears: **Press any key to boot from the CD**.

6 When the **Regional and Language Options** screen appears, select the settings for your location and click **Next**.

7 Enter your name and organization (optional) in the **Personalize Your Software** screen, and click **Next**.

8 At the **Computer Name and Administrator Password** window, enter a name for your computer (or accept the one provided) and a password, and click **Next**.

9 If the **Modem Dialing Information** screen appears, enter the requested information and click **Next**.

10 Enter the date, time, and time zone in the **Date and Time Settings** window, and click **Next**.

11 If the **Networking Settings** screen appears, click **Typical** and click **Next**.

- 12** If you are reinstalling Windows XP Professional and you are prompted to provide further information regarding your network configuration, enter your selections. If you are unsure of your settings, accept the default selections.

Windows XP installs the operating system components and configures the computer. The computer automatically restarts.

-  **NOTICE:** Do not press any key when the following message appears: Press any key to boot from the CD.

- 13** When the **Welcome to Microsoft** screen appears, click **Next**.
- 14** When the **How will this computer connect to the Internet?** message appears, click **Skip**.
- 15** When the **Ready to register with Microsoft?** screen appears, select **No, not at this time** and click **Next**.
- 16** When the **Who will use this computer?** screen appears, you can enter up to five users.
- 17** Click **Next**.
- 18** Click **Finish** to complete the setup, and remove the CD.
- 19** Reinstall the appropriate drivers with the *Drivers and Utilities* CD.
- 20** Reinstall your virus protection software.
- 21** Reinstall your programs.

-  **NOTE:** To reinstall and activate your Microsoft Office or Microsoft Works Suite programs, you need the Product Key number located on the back of the Microsoft Office or Microsoft Works Suite CD sleeve.

Using the Drivers and Utilities CD

-  **NOTE:** The Drivers and Utilities CD (ResourceCD) is optional and therefore may not ship with all computers.

To use the *Drivers and Utilities* CD (also known as the ResourceCD) while you are running the Windows operating system:

-  **NOTE:** To access device drivers and user documentation, you must use the *Drivers and Utilities* CD while you are running Windows.

- 1** Turn on the computer and allow it to boot to the Windows desktop.
- 2** Insert the *Drivers and Utilities* CD into the CD drive.

If you are using the *Drivers and Utilities* CD for the first time on this computer, the **ResourceCD Installation** window opens to inform you that the *Drivers and Utilities* CD is about to begin installation.

- 3** Click **OK** to continue.

To complete the installation, respond to the prompts offered by the installation program.

- 4 Click **Next** at the **Welcome Dell System Owner** screen.
- 5 Select the appropriate **System Model**, **Operating System**, **Device Type**, and **Topic**.

Drivers for Your Computer

To display a list of device drivers for your computer:

- 1 Click **My Drivers** in the **Topic** drop-down menu.

The *Drivers and Utilities* CD (optional) scans your computer's hardware and operating system, and then a list of device drivers for your system configuration is displayed on the screen.

- 2 Click the appropriate driver and follow the instructions to download the driver to your computer.

To view all available drivers for your computer, click **Drivers** from the **Topic** drop-down menu.

Index

B

beep codes, 26

C

CD

operating system, 6

computer

beep codes, 26

restore to previous operating state, 28

conflicts

software and hardware incompatibilities, 27

cover

opening, 13

D

Dell

Premier Support website, 6
support site, 6

Dell Diagnostics, 19

Device Manager, 28

diagnostic lights, 22

diagnostics

beep codes, 26

Dell, 19

Drivers and Utilities CD, 5

lights, 22

documentation

device, 5

finding, 5

online, 6

Quick Reference, 5

ResourceCD, 5

User's Guide, 5

door

reattaching, 11

drivers

reinstalling, 5

Drivers and Utilities CD, 5

E

error messages

beep codes, 26

diagnostic lights, 22

F

front door

reattaching, 11

H

hardware

beep codes, 26

conflicts, 27

Dell Diagnostics, 19

Hardware Troubleshooter, 27

Help and Support Center, 6

I

IRQ conflicts, 27

L

labels

Microsoft Windows, 5

Service Tag, 5

light, 22

lights

diagnostic, 22

front of computer, 22

power button, 22

system, 22

M

Microsoft Windows label, 5

O

operating system

CD, 6

Installation Guide, 6

reinstalling Windows XP, 30

Operating System CD, 6

P

power light, 22

problems

- beep codes, 26

- conflicts, 27

- Dell Diagnostics, 19

- diagnostic lights, 22

- restore computer to previous operating state, 28

R

reinstalling

- drivers, 5

- Windows XP, 30

ResourceCD

- Dell Diagnostics, 19

S

Service Tag, 5

software

- conflicts, 27

system lights, 22

System Restore, 28

T

troubleshooting

- conflicts, 27

- Dell Diagnostics, 19

- diagnostic lights, 22

- Hardware Troubleshooter, 27

- Help and Support Center, 6

- restore computer to previous operating state, 28

U

User's Guide, 5

W

Windows 2000

- Device Manager, 28

- Hardware Troubleshooter, 28

Windows XP

- Hardware Troubleshooter, 27

- Help and Support Center, 6



- reinstalling, 30

- System Restore, 28

Dell™ OptiPlex™ GX280

Guide de référence rapide

Remarques, avis et précautions

-  **REMARQUE** : Une REMARQUE indique des informations importantes qui peuvent vous aider à mieux utiliser votre ordinateur.
-  **AVIS** : Un AVIS vous avertit d'un risque de dommage matériel ou de perte de données et vous indique comment éviter le problème.
-  **PRÉCAUTION** : Une PRÉCAUTION indique un danger d'endommagement du matériel, de blessure personnelle, ou de mort.

Si vous avez acheté un ordinateur Dell™ Série n, les références du présent document concernant les systèmes d'application Microsoft® Windows® ne sont pas applicables.

Les CD *Guide de référence rapide, Pilotes et utilitaires* et les supports de système d'exploitation sont en option et peuvent ne pas être livrés avec tous les ordinateurs.

Les informations contenues dans ce document sont sujettes à modification sans préavis.

© 2004 Dell Inc. Tous droits réservés.

La reproduction de ce document, de quelque manière que ce soit, sans l'autorisation écrite de Dell Inc. est strictement interdite.

Marques utilisées dans ce document : *Dell*, *OptiPlex* et le logo *DELL* sont des marques de Dell Inc. ; *Microsoft* et *Windows* sont des marques déposées de Microsoft Corporation.

D'autres marques et noms commerciaux peuvent être utilisés dans ce document pour faire référence aux entités se réclamant de ces marques et de ces noms ou à leurs produits. Dell Inc. rejette tout intérêt propriétaire dans les marques et les noms commerciaux autres que les siens.



Modèles DHP, DHS, DCNE, DHM, DCSM

Septembre 2004 Réf. N7132 Rév. A00

Table des matières

Recherche d'informations sur l'ordinateur	41
Vues avant et arrière	44
Ordinateur compact	44
Petit ordinateur de bureau	45
Ordinateur de bureau	46
Petit ordinateur mini-tour	47
Ordinateur mini-tour	49
Ouverture du capot de l'ordinateur	50
Ordinateur compact, petit ordinateur de bureau et petit ordinateur mini-tour	50
Ordinateur de bureau et ordinateur mini-tour	50
À l'intérieur de votre ordinateur	51
Ordinateur compact	51
Petit ordinateur de bureau	51
Ordinateur de bureau	52
Petit ordinateur mini-tour	52
Ordinateur mini-tour	53
Configuration de votre ordinateur	53
Résolution des problèmes	56
Dell Diagnostics	56
Voyants système	58
Voyants de diagnostic	60
Codes sonores	63
Exécution de Dell™ IDE Hard Drive Diagnostics	64
Résolution des incompatibilités logicielles et matérielles	64
Utilisation de la fonction Restauration du système de Microsoft® Windows® XP	66
Réinstallation de Microsoft® Windows® XP	67
Utilisation du CD Pilotes et utilitaires	70
Index	71

Recherche d'informations sur l'ordinateur

Que recherchez-vous ?	Cherchez ici.
<ul style="list-style-type: none">• Un programme de diagnostic pour mon ordinateur• Pilotes pour mon ordinateur• Documentation de mon ordinateur• Documentation concernant mon périphérique• Logiciel DSS (Desktop System Software)	<p>CD Pilotes et utilitaires (également appelé CD ResourceCD)</p>  <p>La documentation et les pilotes sont déjà installés sur votre ordinateur. Le CD-ROM permet de réinstaller des pilotes, d'exécuter Dell Diagnostics ou d'accéder à la documentation.</p> <p>REMARQUE : Le CD <i>Pilotes et utilitaires</i> est en option et peut ne pas être livré avec tous les ordinateurs.</p> <p>Des fichiers Lisez-moi peuvent être inclus sur votre CD pour fournir des mises à jour de dernière minute sur les modifications techniques apportées à votre système, ou sur le matériel de référence technique avancé réservé aux techniciens ou utilisateurs expérimentés.</p>
<ul style="list-style-type: none">• Mises à jour et correctifs du système d'exploitation	<p>Logiciel DSS (Desktop System Software)</p> <p>Ce logiciel est disponible sur le CD <i>Pilotes et utilitaires</i> ainsi que sur le site Web de support de Dell à l'adresse support.dell.com.</p>
<ul style="list-style-type: none">• Termes et conditions• Informations sur la garantie• Consignes de sécurité• Informations sur les réglementations• Informations relatives à l'ergonomie• Contrat de licence pour utilisateur final	<p>Guide d'information sur le produit</p> 
<ul style="list-style-type: none">• Comment retirer et remplacer des pièces• Caractéristiques techniques• Comment configurer les paramètres du système• Comment identifier et résoudre des problèmes	<p>Dell™ OptiPlex™ Guide d'utilisation</p> <p>Centre d'aide et de support Microsoft® Windows® XP</p> <ol style="list-style-type: none">1 Cliquez sur le bouton Démarrer, puis sur Aide et support.2 Cliquez sur Guides d'utilisation du système, puis sur Guides d'utilisation.

Que recherchez-vous ?	Cherchez ici.
<ul style="list-style-type: none"> • Numéro de service et code de service express • Étiquette de licence Microsoft Windows 	<p>Numéro de service et licence Microsoft Windows</p> <p>Ces étiquettes sont apposées sur votre ordinateur.</p> <ul style="list-style-type: none"> • Utilisez le numéro de service pour identifier l'ordinateur lorsque vous visitez le site support.dell.com ou contactez le support technique. • Entrez le code de service express pour faciliter l'acheminement de votre appel lorsque vous contactez le support technique. Le code de service express n'est pas disponible dans certains pays. 
<ul style="list-style-type: none"> • Pilotes les plus récents pour mon ordinateur • Réponses aux questions concernant le service et le support technique • Discussions en ligne avec le support technique et d'autres utilisateurs • Documentation sur mon ordinateur 	<p>Site Web de support de Dell — support.dell.com</p> <p>REMARQUE : Sélectionnez votre région pour afficher le site de support approprié.</p> <p>Le site Web de support technique de Dell fournit plusieurs outils en ligne, notamment :</p> <ul style="list-style-type: none"> • Dépannage — Conseils et astuces, articles des techniciens et cours en ligne • Mises à niveau — Informations de mise à niveau sur les composants, tels que la mémoire, le disque dur et le système d'exploitation • Services et garanties — Coordonnées, statut des commandes, garantie et informations sur les réparations • Téléchargements — Pilotes, correctifs et mises à jour logicielles • Guides d'utilisation — Documentation informatique et caractéristiques de produit
<ul style="list-style-type: none"> • Historique de l'état et du support de l'appel de service • Principaux problèmes techniques • Questions les plus fréquentes • Téléchargements de fichiers • Informations sur la configuration de l'ordinateur • Contrat de service de l'ordinateur 	<p>Site Web Premier Support de Dell — premiersupport.dell.com</p> <p>Le site Web Dell Premier Support est conçu pour les grandes entreprises, le gouvernement et les institutions éducatives. Ce site Web peut ne pas être disponible dans certaines régions.</p>
<ul style="list-style-type: none"> • Comment utiliser Windows XP • Documentation sur mon ordinateur • Documentation pour les périphériques (un modem, par exemple) 	<p>Centre d'aide et de support de Windows</p> <ol style="list-style-type: none"> 1 Cliquez sur le bouton Démarrer, puis sur Aide et support. 2 Tapez un mot ou une expression qui décrit votre problème, puis cliquez sur l'icône en forme de flèche. 3 Cliquez sur la rubrique qui décrit votre problème. 4 Suivez les instructions qui s'affichent à l'écran.

Que recherchez-vous ?

- Comment réinstaller mon système d'exploitation

Cherchez ici.**CD Système d'exploitation**

Le système d'exploitation est déjà installé sur votre ordinateur. Pour réinstaller le système d'exploitation, utilisez le CD *Système d'exploitation*. Reportez-vous au *Guide d'utilisation* OptiPlex pour des instructions.

REMARQUE : Les supports de système d'exploitation sont en option et peuvent ne pas être livrés avec tous les ordinateurs.



Une fois le système d'exploitation réinstallé, utilisez le CD Pilotes et utilitaires (optionnel) pour réinstaller les pilotes des périphériques fournis avec votre ordinateur.

L'étiquette de la clé de produit de votre système d'exploitation se trouve sur l'ordinateur.

REMARQUE : La couleur du CD varie selon le système d'exploitation que vous avez commandé.

-
- Informations sur le modèle de réglementation et le type de châssis

- DHP — Châssis compact
 - DHS — Petit châssis de bureau
 - DCSM — Châssis de bureau
 - DHM — Petit châssis mini-tour
 - DCNE — Châssis mini-tour
-

Vues avant et arrière

Ordinateur compact

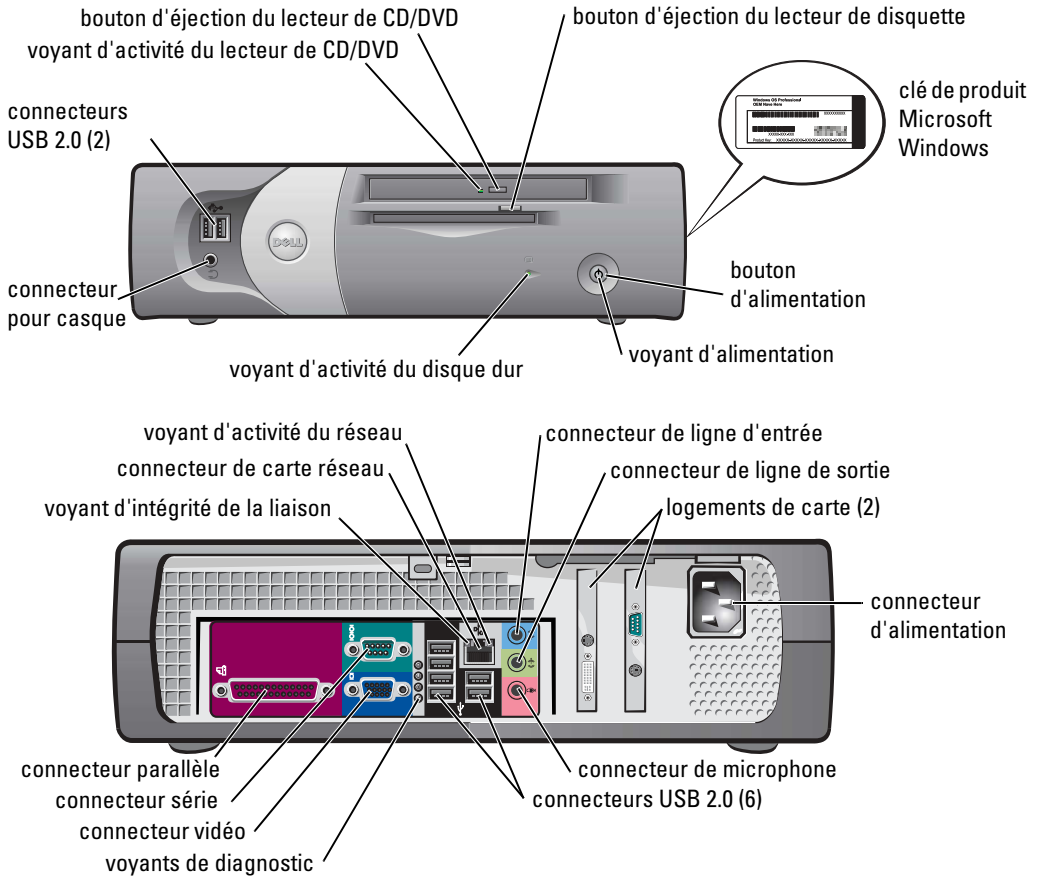

Petit ordinateur de bureau

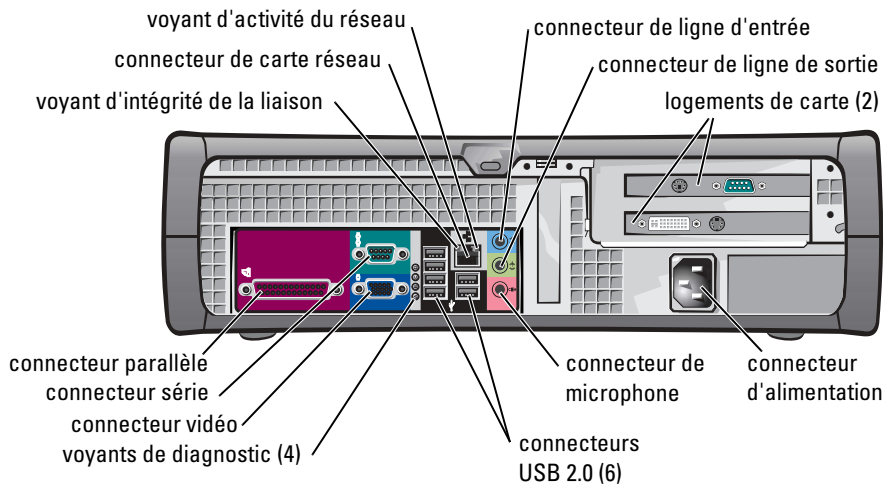
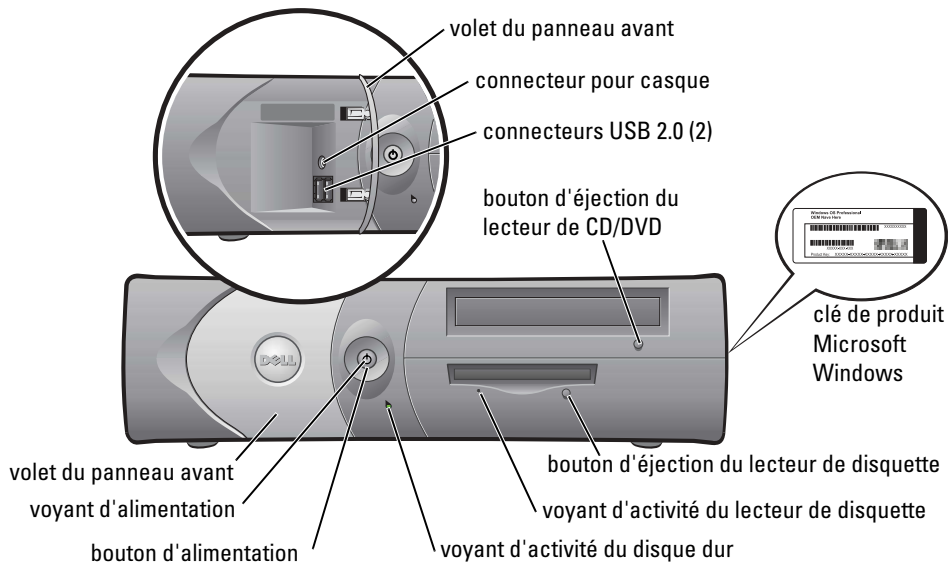

Ordinateur de bureau

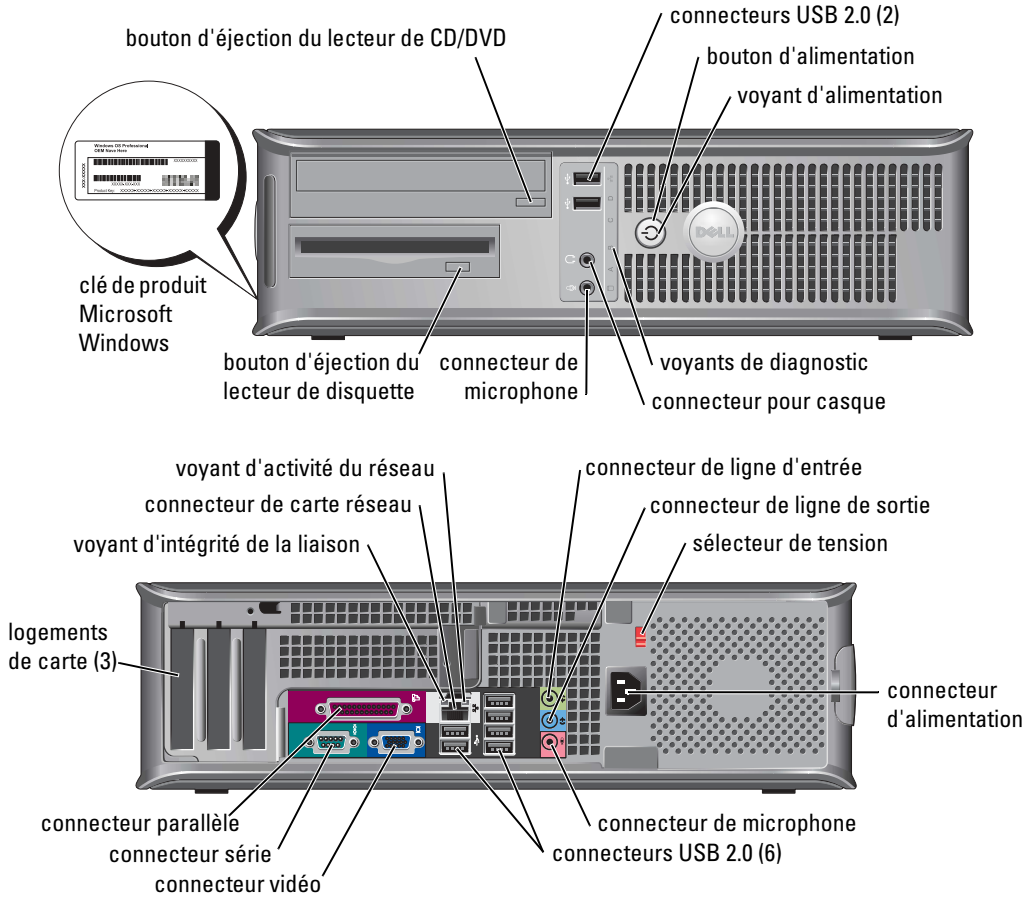

Petit ordinateur mini-tour

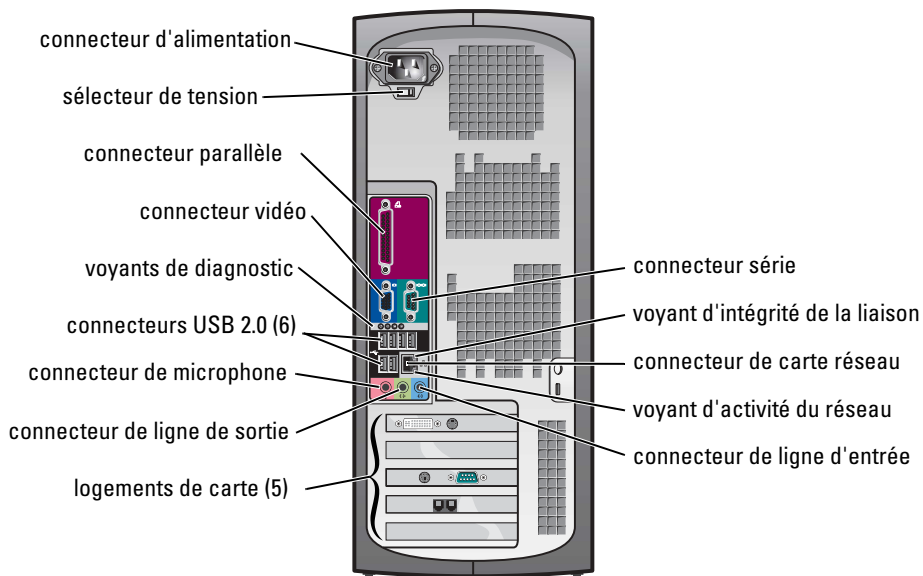
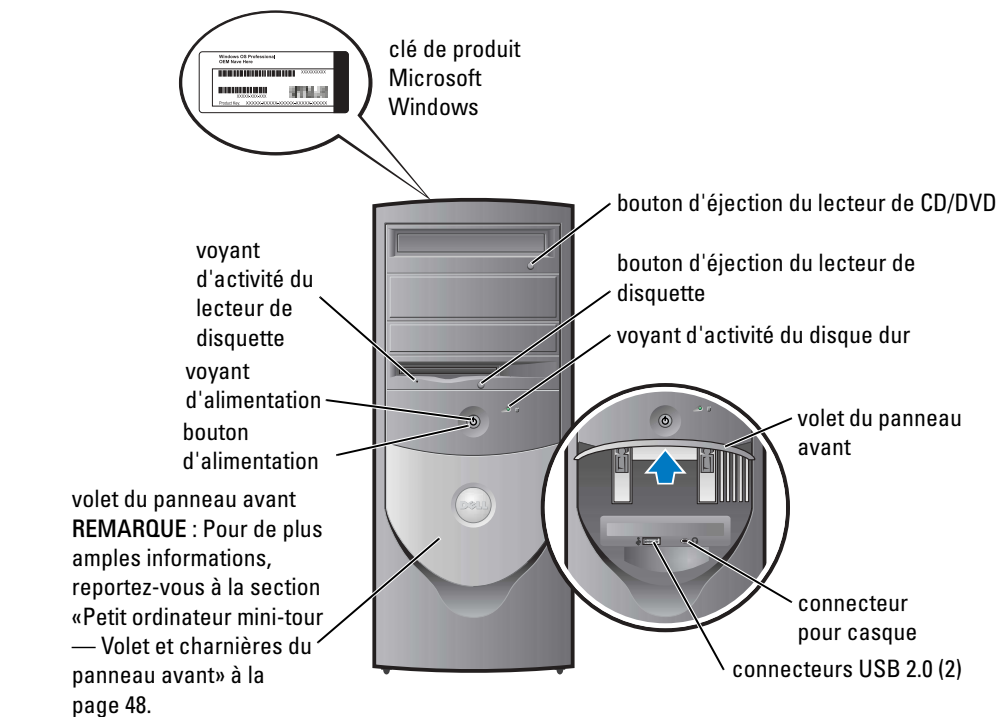

Petit ordinateur mini-tour — Volet et charnières du panneau avant

Pour éviter d'endommager l'ordinateur, le volet du panneau avant est conçu pour se détacher lorsqu'il est trop soulevé ou trop abaissé.

⚠ PRÉCAUTION : Avant de commencer toute procédure de cette section, suivez les consignes de sécurité du *Guide d'information sur le produit*.

Pour rattacher le volet du panneau avant :

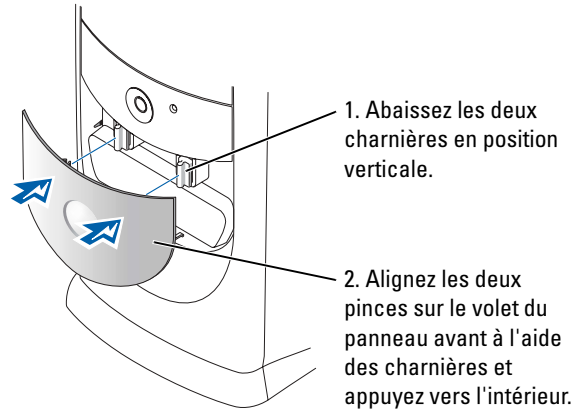

Pour rattacher les charnières, retirez d'abord le volet du panneau avant en le dégageant doucement des deux charnières :

1. Pour retirer le cache du panneau avant, tirez ici.

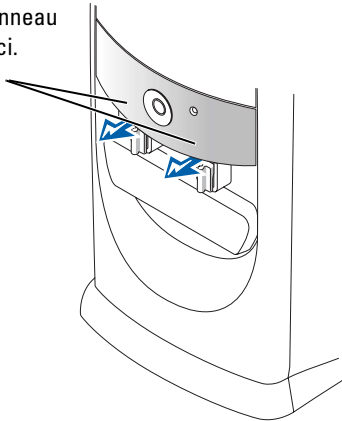

2. Mettez les deux charnières en position horizontale en les soulevant.

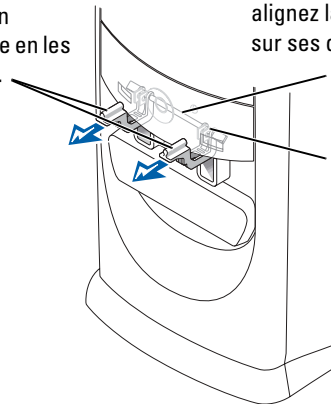

3. Regardez à travers les deux champs de visualisation et alignez la barre de charnière sur ses deux emplacements.

barre de charnière

emplacement de la barre de charnière

Ordinateur mini-tour

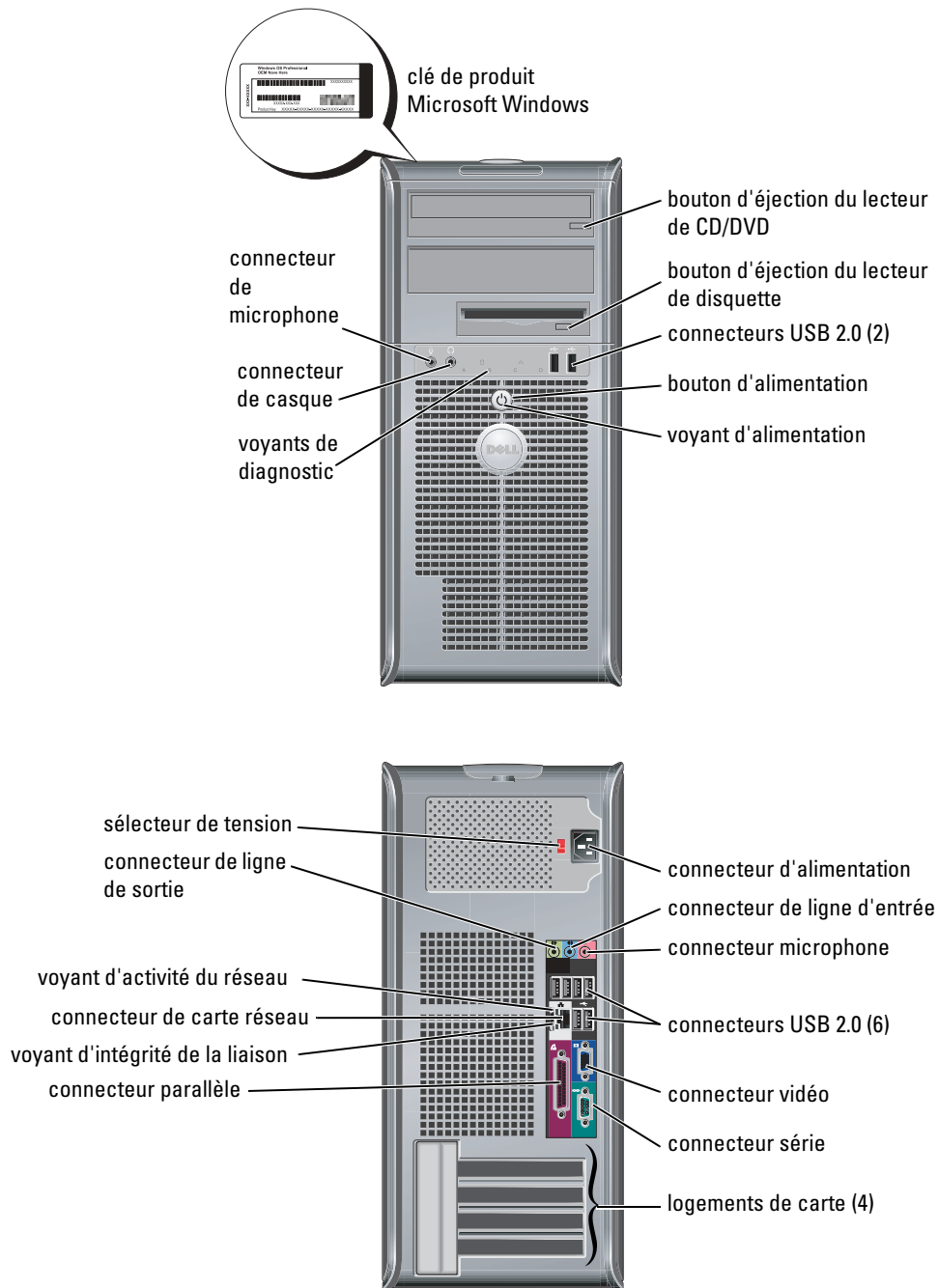

Ouverture du capot de l'ordinateur

⚠ PRÉCAUTION : Avant de commencer toute procédure de cette section, suivez les consignes de sécurité du *Guide d'information sur le produit*.

⚠ PRÉCAUTION : Pour éviter tout choc électrique, débranchez toujours la prise secteur de votre ordinateur avant d'ouvrir le capot.

Le cas échéant, retirez le verrou installé à l'arrière de l'ordinateur avant d'ouvrir le capot.

Ordinateur compact, petit ordinateur de bureau et petit ordinateur mini-tour

➡ AVIS : Assurez-vous qu'il y a assez de place pour ouvrir le capot—au minimum 30 cm (1 pied) en hauteur.

- 1 Le cas échéant, retirez le piédestal de l'ordinateur.
- 2 Repérez les *deux* boutons d'éjection indiqués sur l'illustration. Appuyez sur les *deux* boutons d'éjection tout en levant le capot.

➡ AVIS : Ouvrez lentement le capot pour éviter d'endommager les câbles.

- 3 Soulevez la partie arrière du capot et faites-le pivoter vers l'avant de l'ordinateur.

✍ REMARQUE : Pour ouvrir le petit ordinateur mini-tour, appuyez d'abord sur le bouton d'éjection à la droite de l'ordinateur avec une main tout en levant la partie supérieure du capot avec l'autre main, puis appuyez sur le bouton d'éjection à la gauche de l'ordinateur avec une main tout en levant la partie supérieure du capot avec l'autre main.

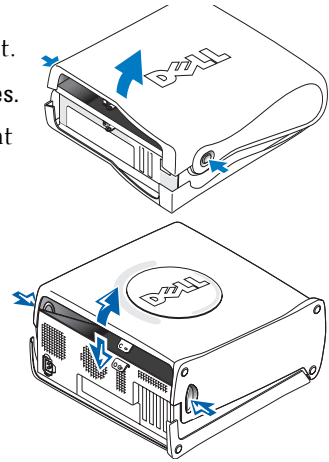

Ordinateur de bureau et ordinateur mini-tour

Identifiez le levier de dégagement du capot situé à l'arrière de l'ordinateur et appuyez sur le levier pour le dégager.

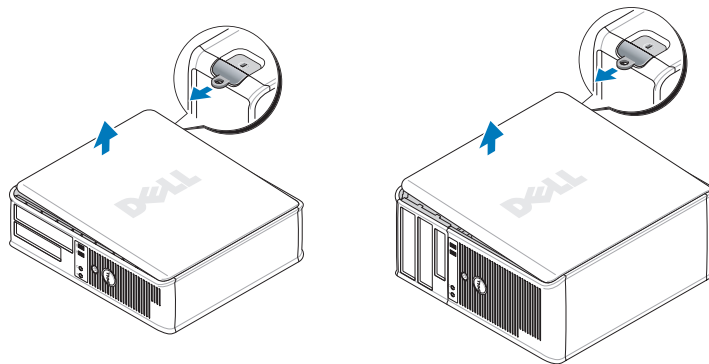

À l'intérieur de votre ordinateur

Ordinateur compact

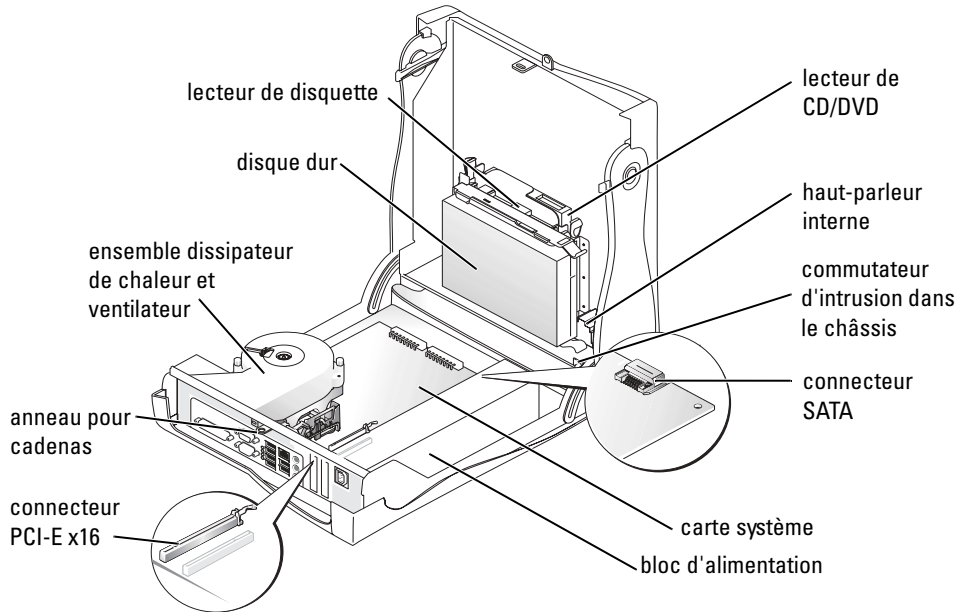

Petit ordinateur de bureau

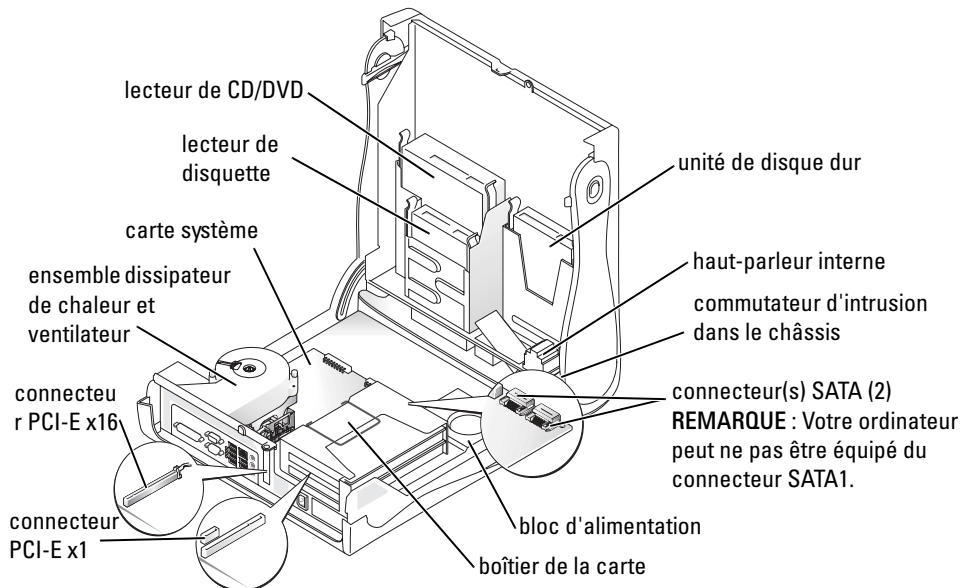

Ordinateur de bureau

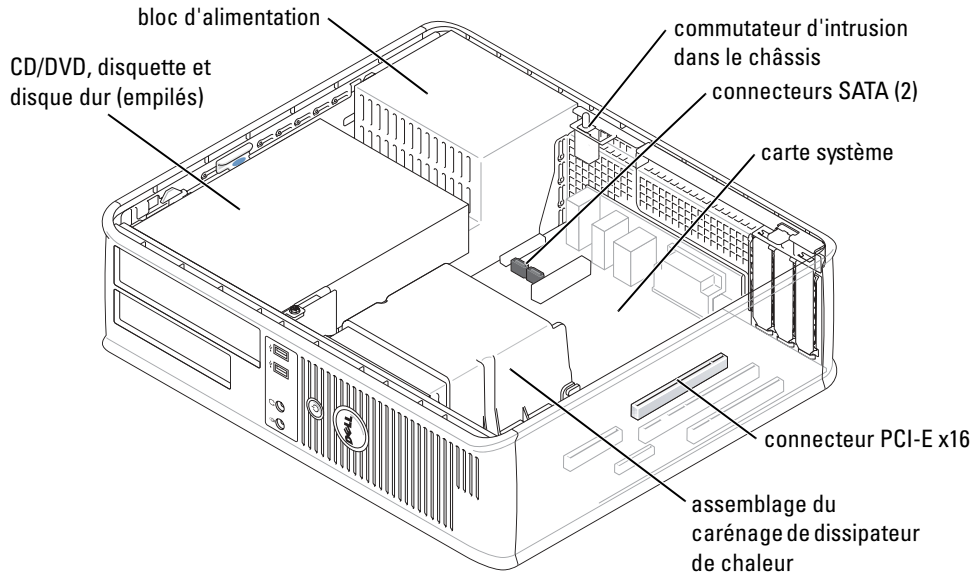

Petit ordinateur mini-tour

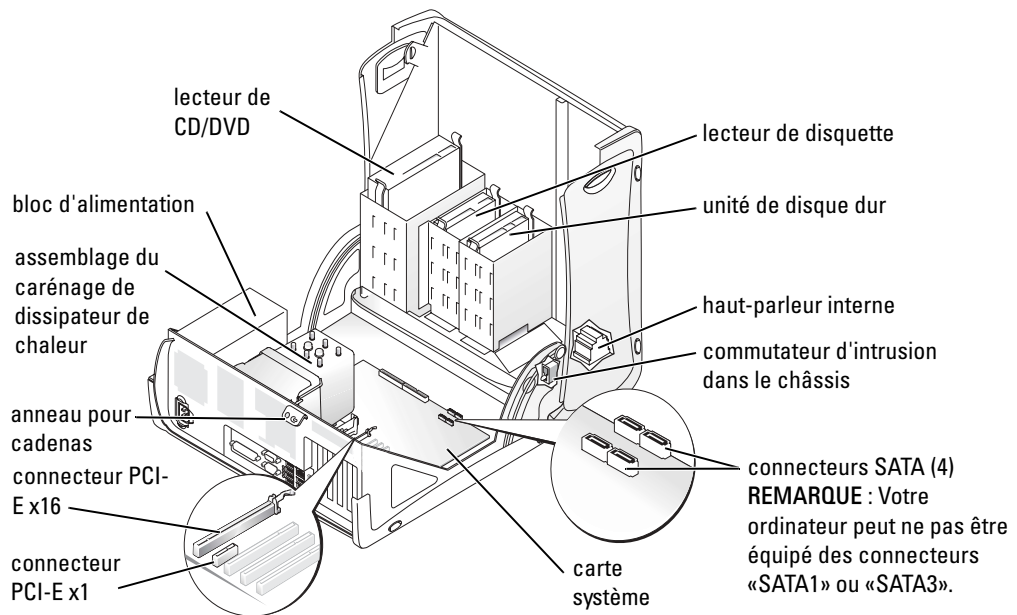

Ordinateur mini-tour

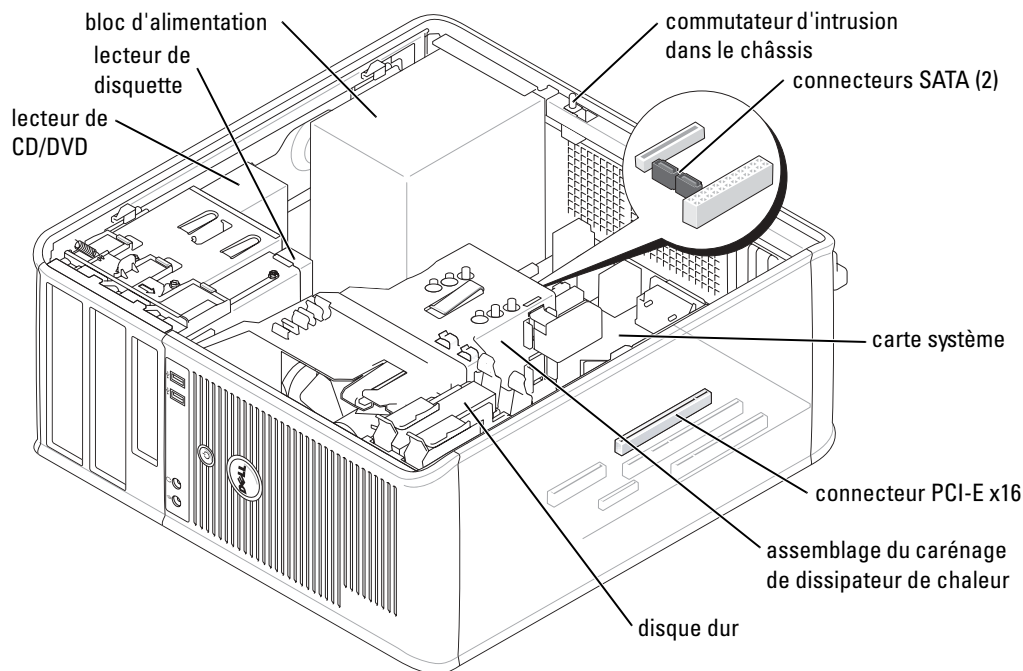

Configuration de votre ordinateur

⚠ PRÉCAUTION : Avant de commencer toute procédure de cette section, consultez et respectez les consignes de sécurité du *Guide d'information sur le produit*.

➡ AVIS : Si votre ordinateur est doté d'une carte d'extension (telle qu'une carte modem), raccordez le câble approprié à la carte et *non pas* au connecteur du panneau arrière.

Vous devez effectuer toutes les étapes pour correctement configurer votre ordinateur. Reportez-vous aux illustrations appropriées figurant après les instructions.

1 Branchez le clavier et la souris.

➡ AVIS : N'essayez pas d'utiliser une souris PS/2 et une souris USB en même temps.

2 Branchez le modem ou le câble de réseau.

Insérez le câble de réseau, et non pas le fil téléphonique, dans le connecteur réseau. Si vous avez un modem en option, raccordez le fil téléphonique au modem.

➡ AVIS : Ne connectez pas de câble de modem à la carte réseau. Les tensions des communications téléphoniques risquent d'endommager la carte réseau.

3 Connectez le moniteur.

Alignez et insérez avec précaution le câble du moniteur pour éviter de plier les broches du connecteur. Serrez les vis moletées sur les connecteurs de câble.

REMARQUE : Sur certains moniteurs, le connecteur vidéo peut être placé en dessous de l'arrière de l'écran. Reportez-vous à la documentation fournie avec votre moniteur pour identifier les emplacements possibles de son connecteur.

4 Branchez les haut-parleurs.

5 Connectez les câbles d'alimentation à l'ordinateur, au moniteur et aux périphériques, et insérez l'autre extrémité des câbles d'alimentation dans des prises secteur.

6 Vérifiez que le sélecteur de tension est correctement défini pour votre emplacement.

Votre ordinateur dispose d'un sélecteur de tension manuel. Les ordinateurs dotés d'un sélecteur de tension sur leur panneau arrière doivent être réglés manuellement, en fonction de la tension du courant.

AVIS : Pour ne pas endommager un ordinateur doté d'un sélecteur de tension manuel, réglez le sélecteur sur la tension qui correspond le mieux à l'alimentation en CA de l'endroit où vous vous trouvez.

REMARQUE : Avant d'installer tout périphérique ou logiciel qui n'a pas été livré avec votre ordinateur, lisez attentivement la documentation fournie avec le périphérique ou le logiciel ou contactez votre fournisseur pour vous assurer que le périphérique ou le logiciel est compatible avec votre ordinateur et votre système d'exploitation.

REMARQUE : Votre ordinateur peut varier légèrement par rapport aux figures de configuration suivantes.

Configuration du clavier et de la souris

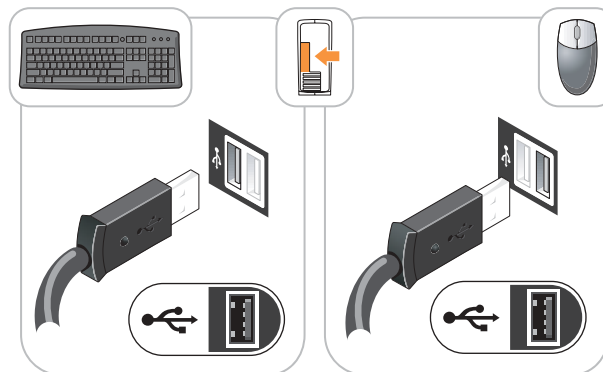

Configuration du moniteur

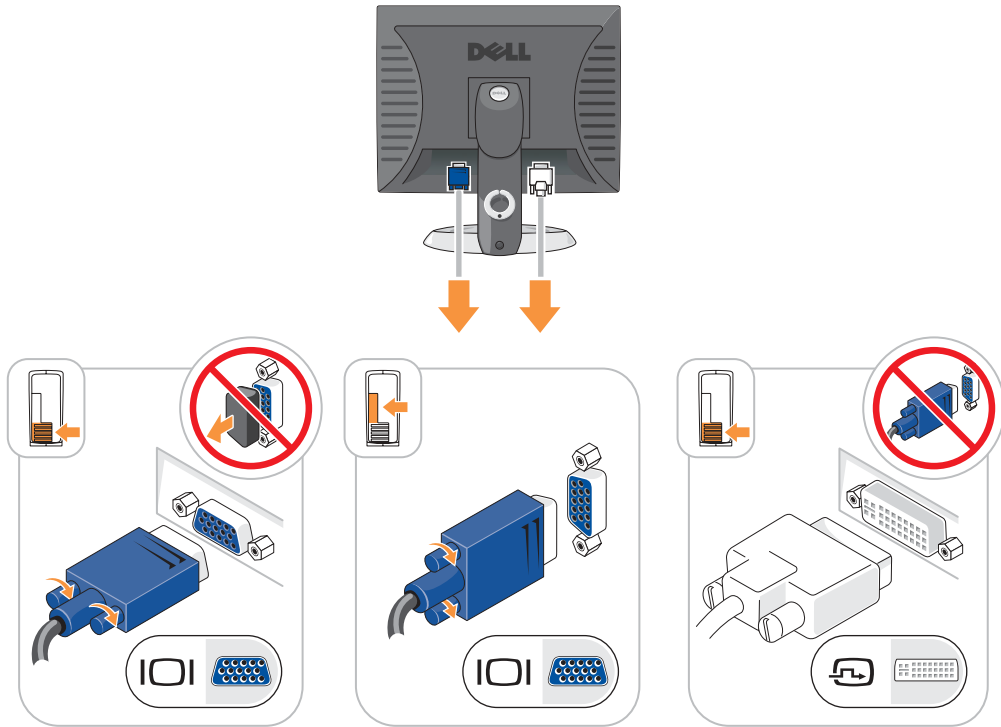

Connexions électriques

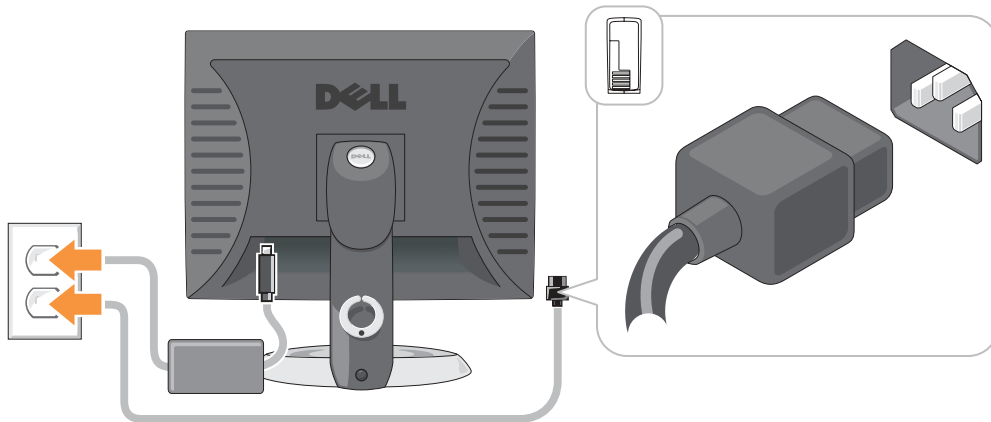

Résolution des problèmes

Dell fournit un certain nombre d'outils pour vous aider au cas où votre ordinateur ne fonctionne pas comme prévu. Pour obtenir les dernières informations de dépannage disponibles pour votre ordinateur, reportez-vous au site Web de support de Dell à l'adresse <http://support.dell.com>.

Si vous nécessitez l'assistance de Dell, faites une description détaillée de l'erreur, des codes sonores ou de la séquence des voyants de diagnostic, enregistrez vos code de service express et numéro de service ci-dessous, puis contactez Dell à partir du même emplacement que votre ordinateur.

Reportez-vous à la section «Recherche d'informations sur l'ordinateur» à la page 41 pour obtenir un exemple de code de service express et de numéro de service.

Code de service express : _____

Numéro de service : _____

Dell Diagnostics



PRÉCAUTION : Avant de commencer toute procédure de cette section, suivez les consignes de sécurité du *Guide d'information sur le produit*.



REMARQUE : Le CD *Pilotes et utilitaires* (CD ResourceCD) est en option et peut, par conséquent, ne pas être livré avec tous les ordinateurs.

Quand utiliser Dell Diagnostics

Si vous rencontrez un problème avec l'ordinateur, effectuez les vérifications indiquées dans la section «Résolution des problèmes» du *Guide d'utilisation* en ligne et exécutez Dell Diagnostics avant de contacter Dell pour obtenir une assistance technique.



AVIS : Dell Diagnostics ne fonctionne qu'avec les ordinateurs Dell™.

Ouvrez le programme de configuration du système, étudiez les informations de configuration de votre ordinateur et assurez-vous que le périphérique que vous souhaitez tester s'affiche dans le programme de configuration du système et qu'il est actif.

Démarrez Dell Diagnostics à partir de votre disque dur ou du CD *Pilotes et utilitaires* (également appelé CD ResourceCD) en option.

Démarrage de Dell Diagnostics à partir de votre disque dur

- 1 Mettez votre ordinateur sous tension (ou redémarrez-le).
- 2 Lorsque le logo DELL™ apparaît, appuyez immédiatement sur <F12>.



REMARQUE : Si un message indique qu'aucune partition d'utilitaire de diagnostics n'a été détectée, exécutez Dell Diagnostics à partir du CD *Pilotes et utilitaires* (en option).

Si vous attendez trop longtemps et que le logo du système d'exploitation apparaît, patientez jusqu'à ce que le bureau de Microsoft® Windows® s'affiche. Ensuite, arrêtez votre ordinateur et faites une nouvelle tentative.

- 3 Lorsque la liste des périphériques d'amorçage s'affiche, sélectionnez **Amorcez sur la partition de l'utilitaire** et appuyez sur <Entrée>.
- 4 Lorsque le **menu principal** de Dell Diagnostics s'affiche, sélectionnez le test à effectuer.

Démarrage de Dell Diagnostics à partir du CD Pilotes et utilitaires

 **REMARQUE** : Le CD Pilotes et utilitaires (CD ResourceCD) est en option et peut, par conséquent, ne pas être livré avec tous les ordinateurs.

- 1 Insérez le CD *Pilotes et utilitaires*.
- 2 Éteignez et redémarrez l'ordinateur.

Lorsque le logo DELL apparaît, appuyez immédiatement sur <F12>.

Si vous attendez trop longtemps et que le logo Windows apparaît, attendez encore jusqu'à ce que le bureau Windows s'affiche. Éteignez alors votre ordinateur et faites une nouvelle tentative.

 **REMARQUE** : Les étapes suivantes ne modifient la séquence d'amorçage qu'une seule fois. Au démarrage suivant, l'ordinateur démarre en fonction des périphériques définis dans le programme de configuration du système.

- 3 Lorsque la liste des périphériques d'amorçage s'affiche, sélectionnez **Périphérique de CD-ROM IDE** et appuyez sur <Entrée>.
- 4 Sélectionnez l'option **Périphérique de CD-ROM IDE** dans le menu d'amorçage du CD.
- 5 Sélectionnez l'option **Amorcer à partir du CD-ROM** dans le menu qui s'affiche.
- 6 Saisissez 1 pour ouvrir le menu du CD ResourceCD.
- 7 Saisissez 2 pour démarrer Dell Diagnostics.
- 8 Sélectionnez **Exécuter Dell Diagnostics 32 bits** dans la liste numérotée. Si plusieurs versions sont répertoriées, sélectionnez la version appropriée à votre ordinateur.
- 9 Lorsque le **menu principal** de Dell Diagnostics s'affiche, sélectionnez le test à effectuer.

Menu principal de Dell Diagnostics

- 1 Une fois Dell Diagnostics chargé et l'écran du **menu principal** affiché, cliquez sur le bouton correspondant à l'option souhaitée.

Option	Fonction
Express Test (Test rapide)	Exécute un test rapide des périphériques. Ce test dure généralement entre 10 et 20 minutes et n'exige pas d'action de votre part. Lancez le test rapide en premier pour trouver le problème plus rapidement.
Extended Test (Test approfondi)	Exécute un test approfondi des périphériques. Ce test dure généralement une heure ou plus et vous demande de répondre régulièrement à des questions.
Custom Test (Test personnalisé)	Teste un périphérique spécifique. Vous pouvez personnaliser les tests à exécuter.
Symptom Tree (Arborescence des symptômes)	Répertorie les symptômes couramment rencontrés et permet de sélectionner un test en fonction du symptôme du problème.

- 2 Si un problème survient pendant un test, un message indiquant le code d'erreur et une description du problème s'affichent. Notez le code d'erreur et la description du problème et suivez les instructions.

Si vous ne pouvez pas résoudre la condition d'erreur, contactez Dell.



REMARQUE : Le numéro de service de votre ordinateur s'affiche dans la partie supérieure de chaque écran de test. Lorsque vous contacterez le service technique de Dell, ce numéro de service vous sera demandé.

- 3 Si vous effectuez un test à partir de l'option **Test personnalisé** ou **Arborescence des symptômes**, cliquez sur l'onglet approprié décrit dans le tableau suivant pour en savoir plus.

Onglet	Fonction
Résultats	Affiche les résultats du test et les conditions d'erreur rencontrées.
Erreurs	Affiche les conditions d'erreur rencontrées, les codes d'erreur et la description du problème.
Aide	Décrit le test et peut indiquer les conditions requises pour exécuter le test.
Configuration	Affiche la configuration matérielle du périphérique sélectionné. Dell Diagnostics obtient vos informations de configuration de tous les périphériques à partir du programme d'installation du système, de la mémoire et de divers tests internes, et les affiche dans la liste des périphériques située dans le volet gauche de l'écran. La liste des périphériques risque de ne pas afficher les noms de tous les composants installés sur votre ordinateur ou de tous les périphériques reliés à celui-ci.
Paramètres	Vous permet de personnaliser le test en modifiant ses paramètres.

- 4 Une fois les tests terminés, si vous exécutez Dell Diagnostics à partir du CD *Pilotes et utilitaires* (en option), retirez le CD.
- 5 Fermez l'écran de test pour revenir à l'écran du **menu principal**. Pour quitter Dell Diagnostics et redémarrer l'ordinateur, fermez l'écran du **menu principal**.

Voyants système

Le voyant d'alimentation peut indiquer un problème de fonctionnement de l'ordinateur.

Voyant d'alimentation	Description du problème	Solution proposée
Vert fixe	L'ordinateur est allumé et fonctionne normalement.	Aucune action nécessaire.
Vert clignotant	L'ordinateur est en mode suspension (Microsoft® Windows® 2000 et Windows XP).	Pour réactiver l'ordinateur, appuyez sur le bouton de l'alimentation, déplacez la souris ou appuyez sur une touche du clavier.

Voyant d'alimentation	Description du problème	Solution proposée
Clignote vert plusieurs fois, puis s'éteint	Il s'agit d'une erreur de configuration.	Consultez la section «Voyants de diagnostic» à la page 60 pour déterminer si le problème en question est identifié.
Jaune en continu	Dell Diagnostics exécute un test ou un périphérique de la carte système est peut-être défectueux ou mal installé.	Si Dell Diagnostics est en cours d'exécution, laissez-le s'achever. Consultez la section «Voyants de diagnostic» à la page 60 pour déterminer si le problème en question est identifié. Si l'ordinateur ne démarre pas, contactez Dell pour obtenir une assistance technique. Pour contacter Dell, reportez-vous au <i>Guide d'utilisation</i> en ligne.
Jaune clignotant	Une panne d'électricité ou une défaillance de la carte système s'est produite.	Consultez la section «Voyants de diagnostic» à la page 60 pour déterminer si le problème en question est identifié. Reportez-vous à la section «Problèmes d'alimentation» qui figure dans le <i>Guide d'utilisation</i> en ligne.
Vert fixe et code sonore durant le POST	Un problème a été détecté pendant l'exécution du BIOS.	Reportez-vous à la section «Codes sonores» à la page 63 pour des instructions sur le diagnostic du code sonore. Consultez également la section «Voyants de diagnostic» à la page 60 pour déterminer si le problème en question est identifié.
Voyant d'alimentation vert fixe, aucun code sonore et aucune vidéo lors du POST	Le moniteur ou la carte graphique est peut-être défectueux ou mal installé.	Consultez la section «Voyants de diagnostic» à la page 60 pour déterminer si le problème en question est identifié.
Voyant d'alimentation vert fixe et aucun code sonore, mais l'ordinateur se verrouille durant le POST	Un périphérique de la carte système est peut-être défectueux.	Consultez la section «Voyants de diagnostic» à la page 60 pour déterminer si le problème en question est identifié. Si le problème n'est pas identifié, contactez Dell pour obtenir une assistance technique. Pour contacter Dell, reportez-vous au <i>Guide d'utilisation</i> en ligne.

Voyants de diagnostic



⚠ PRÉCAUTION : Avant de commencer toute procédure de cette section, suivez les consignes de sécurité du *Guide d'information sur le produit*.



Afin de vous aider à résoudre un problème, les ordinateurs compacts, les petits ordinateurs de bureau et les petits ordinateurs mini-tour sont équipés de quatre voyants situés sur le panneau arrière : «A», «B», «C» et «D». Ces voyants peuvent être jaunes ou verts. Si l'ordinateur démarre normalement, la séquence ou les codes des voyants changent lors du processus de démarrage. Si la partie POST du démarrage du système s'effectue correctement, les quatre voyants sont vert fixe. Si l'ordinateur ne fonctionne pas correctement lors du processus POST, la séquence des voyants peut vous aider à identifier l'emplacement du problème.



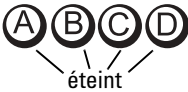

📌 REMARQUE : L'orientation des voyants de diagnostic peut varier en fonction du type de système. Les voyants de diagnostic peuvent s'afficher en position verticale ou horizontale.



Y = Jaune

G = Vert

Séquence des voyants	Description du problème	Solution proposée
	L'ordinateur est éteint ou un échec avant le BIOS a pu se produire.	Raccordez l'ordinateur à une prise secteur qui fonctionne et appuyez sur le bouton d'alimentation.
	Échec éventuel du BIOS ; l'ordinateur est en mode Récupération.	Exécutez l'utilitaire de sauvegarde du BIOS, attendez que la récupération soit terminée et redémarrez l'ordinateur.
	Une défaillance du processeur semble s'être produite.	Réinstallez le processeur et redémarrez l'ordinateur. Pour plus d'informations sur la réinstallation du processeur, reportez-vous au <i>Guide d'utilisation</i> en ligne.

Séquence des voyants	Description du problème	Solution proposée
 <p>A B C D Y Y G G</p>	<p>Les modules de mémoire sont détectés, mais une panne de mémoire est survenue.</p>	<ul style="list-style-type: none"> • Si un module de mémoire est installé, réinstallez-le et redémarrez l'ordinateur. Pour plus d'informations sur la réinstallation des modules de mémoire, reportez-vous au <i>Guide d'utilisation</i> en ligne. • Si au moins deux modules de mémoire sont installés, supprimez-les, réinstallez un module, puis redémarrez l'ordinateur. Si l'ordinateur redémarre normalement, réinstallez un autre module. Répétez cette procédure jusqu'à identification du module défectueux ou réinstallation de tous les modules sans erreur. • Le cas échéant, installez des modules de mémoire (en bonne condition) du même type sur votre ordinateur. • Si le problème persiste, contactez Dell. Pour contacter Dell, reportez-vous au <i>Guide d'utilisation</i> en ligne.
 <p>A B C D Y G Y Y</p>	<p>Panne possible de carte d'extension.</p>	<ul style="list-style-type: none"> • Déterminez s'il existe un conflit en retirant une carte (autre que la carte graphique), puis en redémarrant l'ordinateur. • Si le problème persiste, réinstallez la carte que vous venez de retirer, retirez une autre carte, puis redémarrez l'ordinateur. • Répétez cette procédure pour chaque carte. Si l'ordinateur démarre normalement, dépannez la dernière carte retirée de l'ordinateur pour résoudre les conflits de ressources (reportez-vous à la section «Résolution des incompatibilités logicielles et matérielles» à la page 64). • Déplacez les cartes une par une vers un autre connecteur PCI et redémarrez l'ordinateur après chaque déplacement. • Si le problème persiste, contactez Dell. Pour contacter Dell, reportez-vous au <i>Guide d'utilisation</i> en ligne.

Séquence des voyants	Description du problème	Solution proposée
	Une défaillance de la carte graphique semble s'être produite.	<ul style="list-style-type: none"> • Si l'ordinateur dispose d'une carte graphique, retirez-la, réinstallez-la, puis redémarrez l'ordinateur. • Si le problème persiste, installez une carte graphique qui fonctionne et redémarrez l'ordinateur. • Si le problème persiste ou que votre ordinateur dispose de fonctions vidéo intégrées, contactez Dell. Pour contacter Dell, reportez-vous au <i>Guide d'utilisation</i> en ligne.
	Panne possible de lecteur de disquette ou de disque dur.	Réinstallez tous les câbles de données et d'alimentation, puis redémarrez l'ordinateur.
	Panne USB possible.	Réinstallez tous les périphériques USB, vérifiez la connexion des câbles, puis redémarrez l'ordinateur.
	Aucun module de mémoire n'a été détecté.	<ul style="list-style-type: none"> • Si un module de mémoire est installé, réinstallez-le et redémarrez l'ordinateur. Pour plus d'informations sur la réinstallation des modules de mémoire, reportez-vous au <i>Guide d'utilisation</i> en ligne. • Si au moins deux modules de mémoire sont installés, supprimez-les, réinstallez un module, puis redémarrez l'ordinateur. Si l'ordinateur redémarre normalement, réinstallez un autre module. Répétez cette procédure jusqu'à identification du module défectueux ou réinstallation de tous les modules sans erreur. • Le cas échéant, installez des modules de mémoire (en bonne condition) du même type sur votre ordinateur. • Si le problème persiste, contactez Dell. Pour contacter Dell, reportez-vous au <i>Guide d'utilisation</i> en ligne.

Séquence des voyants	Description du problème	Solution proposée
 G Y G Y	Les modules de mémoire sont détectés, mais une erreur de configuration de mémoire ou de compatibilité est survenue.	<ul style="list-style-type: none"> • Vérifiez qu'il n'existe aucune exigence particulière de placement des modules et des connecteurs de mémoire. • Vérifiez que les modules de mémoire que vous installez sont compatibles avec votre ordinateur. • Si le problème persiste, contactez Dell. Pour contacter Dell, reportez-vous au <i>Guide d'utilisation</i> en ligne.
 G G G Y	Une autre panne s'est produite.	<ul style="list-style-type: none"> • Vérifiez que les câbles sont correctement connectés entre le disque dur, le lecteur de CD, le lecteur de DVD et la carte système. • Examinez le message de l'ordinateur qui apparaît sur l'écran de votre moniteur. • Si le problème persiste, contactez Dell. Pour contacter Dell, reportez-vous au <i>Guide d'utilisation</i> en ligne.
 G G G G	L'ordinateur fonctionne normalement après le POST.	Aucune.

Codes sonores

Votre ordinateur peut émettre une série de signaux sonores lors du démarrage si le moniteur ne peut pas afficher les erreurs ou les problèmes éventuels. Cette série de signaux sonores, appelée le code sonore, permet d'identifier un problème. Un des codes sonores possibles (code 1-3-1) est composé d'un signal, d'une série de trois signaux, puis d'un autre signal. Ce code sonore vous indique que l'ordinateur a rencontré un problème de mémoire.

Si votre ordinateur émet un signal lors du démarrage :

- 1 Écrivez le code sonore.
- 2 Reportez-vous à la section «Dell Diagnostics» à la page 56 pour identifier une cause plus sérieuse.
- 3 Contactez Dell pour obtenir une assistance technique. Pour contacter Dell, reportez-vous au *Guide d'utilisation* en ligne.

Code	Cause	Code	Cause
1-1-2	Panne de registre du microprocesseur	3-1-4	Échec de registre de masque d'interruption esclave
1-1-3	Erreur de lecture/écriture en NVRAM	3-2-2	Échec de chargement du vecteur d'interruption

Code	Cause	Code	Cause
1-1-4	Échec du total des vérifications BIOS de ROM	3-2-4	Échec du test de contrôleur de clavier
1-2-1	Échec du temporisateur d'intervalle programmable	3-3-1	Perte d'alimentation de NVRAM
1-2-2	Échec d'initialisation du DMA (accès direct à la mémoire)	3-3-2	Configuration NVRAM non valide
1-2-3	Échec de lecture/écriture du registre des pages de DMA	3-3-4	Échec du test de la mémoire vidéo
1-3	Échec du test de la mémoire vidéo	3-4-1	Échec d'initialisation de l'écran
1-3-1 à 2-4-4	La mémoire n'est pas correctement identifiée ou utilisée	3-4-2	Échec du retraçage d'écran
3-1-1	Échec de registre DMA esclave	3-4-3	Échec de recherche de ROM de vidéo
3-1-2	Échec de registre DMA maître	4-2-1	Pas d'impulsion de l'horloge
3-1-3	Échec de registre de masque d'interruption maître	4-2-2	Échec de l'arrêt
4-2-3	Échec de la porte A20	4-4-1	Échec du test de port parallèle ou série
4-2-4	Interruption inattendue en mode protégé	4-4-2	Échec de décompression de code dans la mémoire en double
4-3-1	Échec de mémoire au-dessus de l'adresse 0FFFFh	4-4-3	Échec du test de coprocesseur mathématique
4-3-3	Panne du compteur 2 de puce de l'horloge	4-4-4	Échec du test de mémoire cache
4-3-4	Arrêt de l'horloge machine		

Exécution de Dell™ IDE Hard Drive Diagnostics

Dell IDE Hard Drive Diagnostics est un utilitaire qui permet de tester le disque dur afin de le réparer ou de confirmer une défaillance.

- 1 Allumez votre ordinateur (s'il est déjà allumé, redémarrez-le).
- 2 Lorsque F2= Setup (Configuration) s'affiche dans le coin supérieur droit de l'écran, appuyez sur <Ctrl><Alt><d>.
- 3 Suivez les instructions qui s'affichent à l'écran.

Si un échec est présent, reportez-vous à la partie «Problèmes de disque dur» dans la section «Résolution des problèmes» du *Guide d'utilisation* en ligne.

Résolution des incompatibilités logicielles et matérielles

Si un périphérique n'est pas détecté pendant la configuration du système d'exploitation ou est détecté mais n'est pas configuré correctement, utilisez le Dépanneur des conflits matériels pour résoudre cette incompatibilité. Sous le système d'exploitation Microsoft® Windows® 2000, vous pouvez également utiliser le Gestionnaire de périphériques pour résoudre les incompatibilités.

Windows XP

Pour résoudre les incompatibilités à l'aide du Dépanneur des conflits matériels :

- 1 Cliquez sur le bouton **Démarrer**, puis sur **Aide et support**.
- 2 Entrez **Dépanneur des conflits matériels** dans le champ **Rechercher**, puis cliquez sur la flèche pour lancer la recherche.
- 3 Cliquez sur **Dépanneur des conflits matériels** dans la liste **Résultats de la recherche**.
- 4 Dans la liste **Dépanneur des conflits matériels**, cliquez sur **Je dois résoudre un conflit matériel sur mon ordinateur**, puis sur **Suivant**.

Windows 2000

Pour résoudre les problèmes d'incompatibilité à l'aide du Gestionnaire de périphériques :

- 1 Cliquez sur le bouton **Démarrer**, pointez sur **Paramètres**, puis cliquez sur **Panneau de configuration**.
- 2 Dans la fenêtre **Panneau de configuration**, double-cliquez sur **Système**.
- 3 Cliquez sur l'onglet **Matériel**.
- 4 Cliquez sur **Gestionnaire de périphériques**.
- 5 Cliquez sur **Afficher**, puis sur **Ressources par connexion**.
- 6 Double-cliquez sur **Requête d'interruption (IRQ)**.
Les périphériques incorrectement configurés sont indiqués par un point d'exclamation jaune (!) ou un x rouge si le périphérique a été désactivé.
- 7 Double-cliquez sur le périphérique marqué d'un point d'exclamation pour afficher la fenêtre **Propriétés**.
La zone d'état **Périphérique** de la fenêtre **Propriétés** indique les cartes ou périphériques qui ont besoin d'être reconfigurés.
- 8 Reconfigurez les périphériques ou retirez-les du Gestionnaire de périphériques. Pour plus d'informations sur la configuration du périphérique, reportez-vous à la documentation qui l'accompagne.

Pour résoudre les incompatibilités à l'aide du Dépanneur des conflits matériels :

- 1 Cliquez sur le bouton **Démarrer**, puis sur **Aide**.
- 2 Cliquez sur **Dépannage et maintenance** sous l'onglet **Sommaire**, cliquez sur **Dépanneurs Windows 2000**, puis sur **Matériel**.

Dans la liste **Dépanneur des conflits matériels**, cliquez sur **Je dois résoudre un problème matériel sur mon ordinateur**, puis sur **Suivant**.

Utilisation de la fonction Restauration du système de Microsoft® Windows® XP

Le système d'exploitation Microsoft® Windows® XP comporte la fonction Restauration du système, qui vous permet de restaurer l'ordinateur à un état antérieur (sans affecter les fichiers de données) si les modifications apportées au matériel, aux logiciels ou à d'autres paramètres du système empêchent l'ordinateur de fonctionner correctement. Consultez le Centre d'aide et de support Windows pour plus d'informations sur l'utilisation de la fonction Restauration du système.

 **AVIS** : Effectuez des sauvegardes régulières de vos fichiers de données. La fonction Restauration du système ne contrôle pas vos fichiers de données et ne permet pas de les récupérer.

Création d'un point de restauration

- 1 Cliquez sur le bouton **Démarrer**, puis sur **Aide et support**.
- 2 Cliquez sur **Restauration du système**.
- 3 Suivez les instructions qui s'affichent à l'écran.

Restauration de l'ordinateur à un état antérieur

 **AVIS** : Avant de restaurer l'ordinateur à un état antérieur, enregistrez et fermez tous les fichiers ouverts et quittez tous les programmes en cours d'exécution. Ne modifiez, ouvrez ou supprimez pas des fichiers ou des programmes tant que la restauration du système n'est pas terminée.

- 1 Cliquez sur le bouton **Démarrer**, pointez sur **Tous les programmes** → **Accessoires** → **Outils système**, puis cliquez sur **Restauration du système**.
- 2 Assurez-vous que l'option **Remettre mon ordinateur dans un état antérieur** est sélectionnée, puis cliquez sur **Suivant**.
- 3 Cliquez sur une date du calendrier à laquelle vous souhaitez restaurer votre ordinateur.
L'écran **Sélectionner un point de restauration** affiche un calendrier vous permettant de sélectionner des points de restauration. Toutes les dates du calendrier comportant des points de restauration apparaissent en gras.
- 4 Sélectionnez un point de restauration, puis cliquez sur **Suivant**.
Si une date du calendrier contient un seul point de restauration, ce dernier est sélectionné automatiquement. Si plusieurs points de restauration sont disponibles, cliquez sur celui que vous souhaitez utiliser.
- 5 Cliquez sur **Suivant**.
L'écran **Restauration complète** apparaît une fois que la fonction Restauration du système termine la collecte de données, puis l'ordinateur redémarre.
- 6 Une fois l'ordinateur redémarré, cliquez sur **OK**.

Pour changer de point de restauration, répétez les étapes précédentes en utilisant un autre point de restauration ou annulez la restauration.

Annulation de la dernière restauration du système

 **AVIS** : Avant de procéder à l'annulation de la dernière restauration système, enregistrez et fermez tous les fichiers ouverts et quittez tous les programmes. Ne modifiez, ouvrez ou supprimez pas des fichiers ou des programmes tant que la restauration du système n'est pas terminée.

- 1 Cliquez sur le bouton **Démarrer**, pointez sur **Tous les programmes** → **Accessoires** → **Outils système**, puis cliquez sur **Restauration système**.
- 2 Cliquez sur **Annuler ma dernière restauration**, puis cliquez sur **Suivant**.
- 3 Cliquez sur **Suivant**.
L'écran **Restauration du système** apparaît et l'ordinateur redémarre.
- 4 Une fois l'ordinateur redémarré, cliquez sur **OK**.

Activation de la Restauration du système

Si vous réinstallez Windows XP alors qu'il existe moins de 200 Mo d'espace disponible sur le disque dur, la fonction Restauration du système est automatiquement désactivée. Pour vérifier que la Restauration du système est activée :

- 1 Cliquez sur le bouton **Démarrer**, puis sur **Panneau de configuration**.
- 2 Cliquez sur **Performance et maintenance**.
- 3 Cliquez sur **Système**.
- 4 Cliquez sur l'onglet **Restauration du système**.
- 5 Assurez-vous que l'option **Désactiver la restauration du système** n'est pas cochée.

Réinstallation de Microsoft® Windows® XP

Avant de commencer

Si vous souhaitez réinstaller le système d'exploitation Windows XP pour corriger un problème avec un nouveau pilote, utilisez tout d'abord la fonctionnalité Restauration des pilotes de périphériques. Si la Restauration des pilotes de périphériques ne résout pas le problème, utilisez Restauration du système pour rétablir l'ordinateur à l'état de fonctionnement précédant l'installation du pilote.

 **AVIS** : Avant d'effectuer l'installation, sauvegardez tous les fichiers de données de votre disque dur principal. Pour les configurations de disque dur conventionnelles, le disque dur principal correspond au premier disque dur détecté par l'ordinateur.

Pour réinstaller Windows XP, vous devez disposer des éléments suivants :

- CD *Système d'exploitation Dell*™
- CD *Pilotes et utilitaires Dell*™

 **REMARQUE** : Le CD *Pilotes et utilitaires* contient les pilotes installés lors de l'assemblage de l'ordinateur. Utilisez le CD *Pilotes et utilitaires* pour charger les pilotes requis, y compris les pilotes requis si votre ordinateur dispose d'un contrôleur RAID.

Réinstallation de Windows XP

- ➡ **AVIS** : Vous devez utiliser le Service Pack 1 de Windows XP ou une version ultérieure lorsque vous réinstallez Windows XP.

Pour réinstaller Windows XP, effectuez les étapes des sections suivantes dans l'ordre dans lequel elles sont présentées.

Le processus de réinstallation peut prendre 1 à 2 heures. Une fois le système d'exploitation réinstallé, vous devez également réinstaller les pilotes de périphérique, le programme de protection contre les virus et les autres logiciels.

- ➡ **AVIS** : Le CD *Système d'exploitation* fournit des options de réinstallation du système Windows XP. Ces options peuvent remplacer des fichiers installés et affecter les programmes installés sur le disque dur. C'est pourquoi, il n'est pas conseillé de réinstaller Windows XP, sauf si un représentant du support technique de Dell vous y invite.
- ➡ **AVIS** : Pour éviter des conflits avec Windows XP, vous devez désactiver tout logiciel de protection antivirus installé sur l'ordinateur avant de réinstaller Windows XP. Pour obtenir des instructions, consultez la documentation fournie avec le logiciel.

Démarrage à partir du CD Système d'exploitation

- 1 Enregistrez et fermez tout fichier ouvert et quittez tous les programmes d'application en cours d'utilisation.
- 2 Insérez le CD *Système d'exploitation*. Cliquez sur **Quitter** si le message **Installer Windows XP** apparaît.
- 3 Redémarrez l'ordinateur.
- 4 Appuyez sur <F12> immédiatement après l'affichage du logo DELL™.
Si le logo du système d'exploitation s'affiche, attendez l'apparition du bureau Windows, arrêtez l'ordinateur et recommencez.
- 5 Utilisez les touches de direction pour sélectionner l'option **CD-ROM**, puis appuyez sur <Entrée>.
- 6 Lorsque le message **Appuyez sur n'importe quelle touche pour démarrer à partir du CD** apparaît, appuyez sur une touche.

Programme d'installation de Windows XP

- 1 Lorsque l'écran **Installation de Windows XP** apparaît, appuyez sur <Entrée> pour sélectionner **Pour installer Windows maintenant**.
- 2 Lisez les informations de l'écran **Contrat de licence Microsoft Windows**, puis appuyez sur la touche <F8> pour accepter le contrat de licence.
- 3 Si Windows XP est déjà installé sur votre ordinateur et que vous souhaitez récupérer vos données Windows XP actuelles, tapez **r** pour sélectionner l'option de réparation, puis retirez le CD.

- 4 Si vous souhaitez installer une nouvelle copie de Windows XP, appuyez sur <Échap> pour sélectionner cette option.
- 5 Appuyez sur <Entrée> pour sélectionner la partition en surbrillance (recommandé), puis suivez les instructions à l'écran.

L'écran **Configuration de Windows XP** s'affiche et le système d'exploitation commence à copier les fichiers et à installer les périphériques. L'ordinateur redémarre automatiquement plusieurs fois.



REMARQUE : Le temps nécessaire pour exécuter le programme d'installation dépend de la taille du disque dur et de la vitesse de votre ordinateur.



AVIS : N'appuyez sur aucune touche lorsque le message suivant s'affiche : Appuyez sur n'importe quelle touche pour démarrer à partir du CD.

- 6 Lorsque l'écran **Options régionales et linguistiques** s'affiche, sélectionnez les paramètres de votre région, puis cliquez sur **Suivant**.
- 7 Entrez votre nom et le nom de votre organisation (facultatif) dans l'écran **Personnalisez votre logiciel**, puis cliquez sur **Suivant**.
- 8 Dans la fenêtre **Nom de l'ordinateur et mot de passe Administrateur**, entrez un nom et un mot de passe pour votre ordinateur (ou acceptez les noms par défaut), puis cliquez sur **Suivant**.
- 9 Si l'écran **Informations de numérotation pour le modem** s'affiche, entrez les informations demandées et cliquez sur **Suivant**.
- 10 Entrez la date, l'heure et le fuseau horaire dans la fenêtre **Paramètres de la date et de l'heure**, puis cliquez sur **Suivant**.
- 11 Si l'écran **Paramètres de mise en réseau** s'affiche, cliquez sur **Type**, puis sur **Suivant**.
- 12 Si vous réinstallez Windows XP Professionnel et que le système vous demande des informations supplémentaires sur votre configuration réseau, entrez vos choix. Si vous n'êtes pas sûr de vos paramètres, acceptez les paramètres par défaut.
Windows XP installe les composants du système d'exploitation et configure l'ordinateur. L'ordinateur redémarre automatiquement.
- ➡ **AVIS** : N'appuyez sur aucune touche lorsque le message suivant s'affiche : Press any key to boot from the CD (Appuyez sur une touche quelconque pour démarrer l'ordinateur à partir du CD).
- 13 Lorsque l'écran **Bienvenue dans Microsoft** s'affiche, cliquez sur **Suivant**.
- 14 Lorsque le message **Comment cet ordinateur sera-t-il connecté à Internet ?** apparaît, cliquez sur **Ignorer**.
- 15 Lorsque le message **Prêt à vous enregistrer auprès de Microsoft ?** apparaît, sélectionnez **Non, pas cette fois-ci** et cliquez sur **Suivant**.
- 16 Lorsque le message **Qui va utiliser cet ordinateur ?** apparaît, vous pouvez entrer jusqu'à cinq utilisateurs.

- 17 Cliquez sur **Suivant**.
- 18 Cliquez sur **Terminer** pour achever l'installation et retirez le CD.
- 19 Réinstallez les pilotes appropriés à l'aide du CD *Pilotes et utilitaires*.
- 20 Réinstallez votre logiciel de protection antivirus.
- 21 Réinstallez vos logiciels.

 **REMARQUE** : Pour réinstaller et activer vos programmes Microsoft Office ou Microsoft Works Suite, il vous faut le numéro de clé de produit situé à l'arrière de la pochette du CD Microsoft Office ou Microsoft Works Suite.

Utilisation du CD Pilotes et utilitaires

 **REMARQUE** : Le CD Pilotes et utilitaires (CD ResourceCD) est en option et peut, par conséquent, ne pas être livré avec tous les ordinateurs.

Pour utiliser le CD *Pilotes et utilitaires* (également appelé le CD ResourceCD) lorsque l'ordinateur fonctionne sous le système d'exploitation Windows :

 **REMARQUE** : Pour accéder aux pilotes de périphérique et à la documentation destinée aux utilisateurs, vous devez utiliser le CD *Pilotes et utilitaires* lorsque l'ordinateur fonctionne sous Windows.

- 1 Mettez l'ordinateur sous tension et laissez-le se rendre sur le bureau Windows.
- 2 Insérez le CD *Pilotes et utilitaires* dans le lecteur de CD.
Lors de la première utilisation du CD *Pilotes et utilitaires* sur cet ordinateur, la fenêtre **Installation du CD ResourceCD** s'affiche pour vous informer que le CD *Pilotes et utilitaires* est sur le point de commencer l'installation.
- 3 Cliquez sur **OK** pour continuer.
Pour terminer l'installation, répondez aux invites proposées par le programme d'installation.
- 4 Cliquez sur **Suivant** dans l'écran **Bienvenue au propriétaire du système Dell**.
- 5 Sélectionnez les **Modèles de système, Système d'exploitation, Types de périphérique et Rubrique appropriés**.

Pilotes pour votre ordinateur

Pour afficher la liste des pilotes de périphérique disponibles pour votre ordinateur :

- 1 Cliquez sur **Pilotes** dans le menu déroulant **Rubrique**.
Le CD *Pilotes et utilitaires* (en option) analyse le matériel et le système d'exploitation de votre ordinateur, puis affiche une liste des pilotes de périphérique disponibles pour la configuration de votre système.
- 2 Cliquez sur le pilote approprié et suivez les instructions pour le téléchargement du pilote.

Pour afficher la liste des pilotes disponibles pour votre ordinateur, cliquez sur **Pilotes** dans le menu déroulant **Rubrique**.

Index

C

- capot
 - ouverture, 50
- CD
 - système d'exploitation, 43
- CD Pilotes et utilitaires, 41
- CD ResourceCD
 - Dell Diagnostics, 56
- CD Système
 - d'exploitation, 43
- Centre d'aide et de support, 42
- codes sonores, 63
- conflits
 - incompatibilités logicielles et matérielles, 64
- conflits d'interruption, 64

D

- Dell
 - site de support, 42
 - site Web Premier Support, 42
- Dell Diagnostics, 56
- dépannage
 - Centre d'aide et de support, 42
 - conflits, 64
 - Dell Diagnostics, 56
 - Dépanneur des conflits matériels, 64

- restauration à un état antérieur, 66
- voyants de diagnostic, 58
- Dépanneur des conflits matériels, 64
- diagnostics
 - CD Pilotes et utilitaires, 41
 - codes sonores, 63
 - Dell, 56
 - voyants, 58
- documentation
 - CD ResourceCD, 41
 - en ligne, 42
 - Guide d'utilisation, 41
 - périphérique, 41
 - recherche, 41
 - Référence rapide, 41

E

- étiquette Microsoft Windows, 42
- étiquettes
 - Microsoft Windows, 42
 - numéro de service, 42

G

- Gestionnaire de périphériques, 65
- Guide d'utilisation, 41

L

- logiciel
 - conflits, 64

M

- matériel
 - codes sonores, 63
 - conflits, 64
 - Dell Diagnostics, 56
- messages d'erreur
 - codes sonores, 63
 - voyants de diagnostic, 58

N

- numéro de service, 42

O

- ordinateur
 - codes sonores, 63
 - restauration à un état antérieur, 66

P

- pilotes
 - réinstallation, 41
 - Pilotes et utilitaires CD, 5

problèmes

- codes sonores, 63
- Dell Diagnostics, 56
- restauration à un état antérieur, 66
- voyants de diagnostic, 58

R

réinstallation

- pilotes, 41
- Windows XP, 67

Restauration du système, 66

S

système d'exploitation

- CD, 43
- Guide d'installation, 43
- réinstallation de Windows XP, 67

V

volet

- rattacher, 48

volet avant

- rattacher, 48

voyant d'alimentation, 58

voyants

- avant de l'ordinateur, 58
- diagnostic, 58
- système, 58

voyants de diagnostic, 58

voyants système, 58

W

Windows 2000

- Dépanneur des conflits matériels, 65
- Gestionnaire de périphériques, 65

Windows XP

- Centre d'aide et de support, 42
- Dépanneur des conflits matériels, 64-65
- réinstallation, 67
- restauration du système, 66

Dell™ OptiPlex™ GX280

Guía de referencia rápida

Notas, Avisos y Precauciones



NOTA: Una NOTA indica información importante que le ayuda a hacer un mejor uso del equipo.



AVISO: Un AVISO le indica la posibilidad de que el hardware sufra daños potenciales o de pérdida de datos y le explica cómo evitar el problema.



PRECAUCIÓN: Una PRECAUCIÓN indica la posibilidad de sufrir daños materiales o personales, e incluso peligro de muerte.

Si ha adquirido un equipo Dell™ Serie n, todas las referencias que aparecen en este documento relativas a los sistemas operativos de Microsoft® Windows® no son aplicables.

La *Guía de referencia rápida*, el CD *Drivers and Utilities* y los soportes del sistema operativo son opcionales y, como tales, es posible que no se entreguen con todos los equipos.

La información contenida en este documento puede modificarse sin previo aviso.

© 2004 Dell Inc. Todos los derechos reservados.

Queda estrictamente prohibido realizar cualquier tipo de reproducción sin el consentimiento por escrito de Dell Inc.

Marcas comerciales utilizadas en este texto: *Dell*, *OptiPlex* y el logotipo de *DELL* son marcas comerciales de Dell Inc.; *Microsoft* y *Windows* son marcas comerciales registradas de Microsoft Corporation.

Este documento puede incluir otras comerciales y nombres comerciales para referirse a las entidades que son propietarias de los mismos o a sus productos. Dell Inc. renuncia a cualquier interés sobre la propiedad de marcas y nombres comerciales que no sean los suyos.

Modelos DHP, DHS, DCNE, DHM, DCSM



Septiembre de 2004 N/P N7132

Rev. A00

Contenido

Localización de información de su equipo	77
Vista anterior y posterior	79
Equipo de formato pequeño	79
Equipo de sobremesa pequeño	80
Equipo de sobremesa	81
Equipo de minitorre pequeño	82
Equipo de minitorre	84
Cómo abrir la cubierta del equipo	85
Equipos de formato pequeño, equipos de sobremesa pequeños y equipos minitorre pequeños	85
Equipos de sobremesa y de minitorre	85
Interior de su equipo	86
Equipo de formato pequeño	86
Equipo de sobremesa pequeño	86
Equipo de sobremesa	87
Equipo de minitorre pequeño	87
Equipo de minitorre	88
Configuración del equipo	88
Solución de problemas	91
Dell Diagnostics	91
Indicadores del sistema	94
Luces de diagnóstico	95
Códigos de sonido	98
Ejecución de los diagnósticos de disco duro IDE de Dell™	99
Cómo resolver incompatibilidades de software y hardware	100
Cómo utilizar la función Restaurar sistema de Microsoft® Windows® XP	101
Cómo volver a instalar Microsoft® Windows® XP	102
Uso del CD Drivers and Utilities (Controladores y utilidades)	105
Índice	107

Localización de información de su equipo

¿Qué busca?	Aquí lo encontrará
<ul style="list-style-type: none">• Un programa de diagnóstico para mi equipo• Controladores para mi equipo• La documentación de mi equipo• La documentación de mi dispositivo• Software del sistema de escritorio (DSS)	<p>CD Drivers and Utilities (también conocido como ResourceCD)</p>  <p>La documentación y los controladores ya están instalados en su equipo. Puede utilizar el CD para volver a instalar los controladores, ejecutar los Dell Diagnostics o acceder a la documentación.</p> <p>NOTA: El CD denominado <i>Drivers and Utilities</i> (Controladores y utilidades) es opcional y es posible que no se entregue con todos los equipos.</p> <p>El CD puede incluir archivos “readme” con actualizaciones de última hora sobre los cambios técnicos del equipo o material de consulta destinado a los técnicos o usuarios avanzados.</p>
<ul style="list-style-type: none">• Actualizaciones y parches del sistema operativo	<p>Software del sistema de escritorio (DSS)</p> <p>Se encuentra en el CD denominado <i>Drivers and Utilities</i> y el sitio web Dell Support en support.dell.com.</p>
<ul style="list-style-type: none">• Términos y condiciones• Información sobre la garantía• Instrucciones de seguridad• Información reglamentaria• Información ergonómica• Contrato de licencia de usuario final	<p>Guía de información del producto</p> 
<ul style="list-style-type: none">• Cómo extraer y cambiar piezas• Especificaciones técnicas• Cómo configurar los parámetros del sistema• Cómo detectar y solucionar problemas	<p>Guía del usuario Dell™ OptiPlex™</p> <p>Centro de ayuda y soporte técnico de <i>Microsoft® Windows® XP</i></p> <ol style="list-style-type: none">1 Haga clic en el botón Inicio y, a continuación, haga clic en Ayuda y soporte técnico.2 Haga clic en Guías del usuario y del sistema y en Guías del usuario.
<ul style="list-style-type: none">• Etiqueta de servicio y código de servicio rápido• Etiqueta de Licencia de Microsoft Windows	 <p>Etiqueta de servicio y licencia de Microsoft Windows</p> <p>Estas etiquetas se incluyen en el equipo.</p> <ul style="list-style-type: none">• Utilice la etiqueta de servicio para identificar el equipo cuando utilice support.dell.com o póngase en contacto con el servicio de asistencia técnica.• Introduzca el Express Service Code (código de servicio rápido) para dirigir su llamada cuando se ponga en contacto con el servicio de asistencia técnica. El código de servicio rápido no está disponible en todos los países.

¿Qué busca?

- Los últimos controladores para mi equipo
- Respuestas a las preguntas sobre la asistencia y el servicio técnico
- Debates en línea con otros usuarios y con el soporte técnico
- Documentación de mi equipo

Aquí lo encontrará**Sitio web Dell Support — support.dell.com**

NOTA: Seleccione su región para ver el sitio web de asistencia adecuado.

El sitio web Dell Support ofrece muchas herramientas en línea, como:

- Solución de problemas — Sugerencias y consejos, artículos de técnicos y cursos en línea
- Actualizaciones — Información de actualización para componentes, como la memoria, la unidad de disco duro y el sistema operativo
- Servicios y garantías — Información de contacto, así como información sobre el estado de los pedidos, la garantía y las reparaciones
- Descargas — Controladores, revisiones y actualizaciones de software
- Guías del usuario — Información sobre el equipo y especificaciones de los productos

- Estado de las llamadas de servicio e historial de asistencia
- Cuestiones técnicas importantes para mi equipo
- Preguntas frecuentes
- Descargas de archivos
- Detalles sobre la configuración de mi equipo
- Contrato de asistencia para mi equipo

Sitio web Dell Premier Support — premiersupport.dell.com

El sitio web Dell Premier Support está personalizado para clientes corporativos, gubernamentales y del ámbito educativo. Es posible que este sitio web no esté disponible en todas las regiones.

- Cómo utilizar Windows XP
- Documentación del equipo
- Documentación para los dispositivos (como, por ejemplo, un módem)

Centro de ayuda y soporte técnico de Windows

- 1** Haga clic en el botón **Inicio** y seleccione **Ayuda y soporte técnico**.
- 2** Escriba una palabra o frase que describa el problema y, a continuación, haga clic en el icono de flecha.
- 3** Haga clic en el tema que describa el problema.
- 4** Siga las instrucciones que aparecen en pantalla.

- Cómo volver a instalar mi sistema operativo

CD del sistema operativo

El sistema operativo ya está instalado en el equipo. Para volver a instalar el sistema operativo, utilice el CD del *sistema operativo*. Consulte la *Guía del usuario* de OptiPlex para obtener instrucciones.

NOTA: Los soportes del sistema operativo son opcionales y es posible que no se entreguen con todos los equipos.



Después de volver a instalar el sistema operativo, utilice el CD de controladores y utilidades (opcional) para volver a instalar los controladores de los dispositivos que se incluían con el equipo.

La clave del producto del sistema operativo se encuentra en el equipo.

NOTA: El color de su CD varía según el sistema operativo que haya solicitado.

¿Qué busca?	Aquí lo encontrará
<ul style="list-style-type: none"> • Información sobre el modelo reglamentario y tipo de chasis 	<ul style="list-style-type: none"> • DHP — Chasis de equipos de formato pequeño • DHS — Chasis de equipos de sobremesa pequeños • DCSM — Chasis de equipos de sobremesa • DHM — Chasis de minitorre vertical pequeño • DCNE — Chasis de torre vertical

Vista anterior y posterior

Equipo de formato pequeño

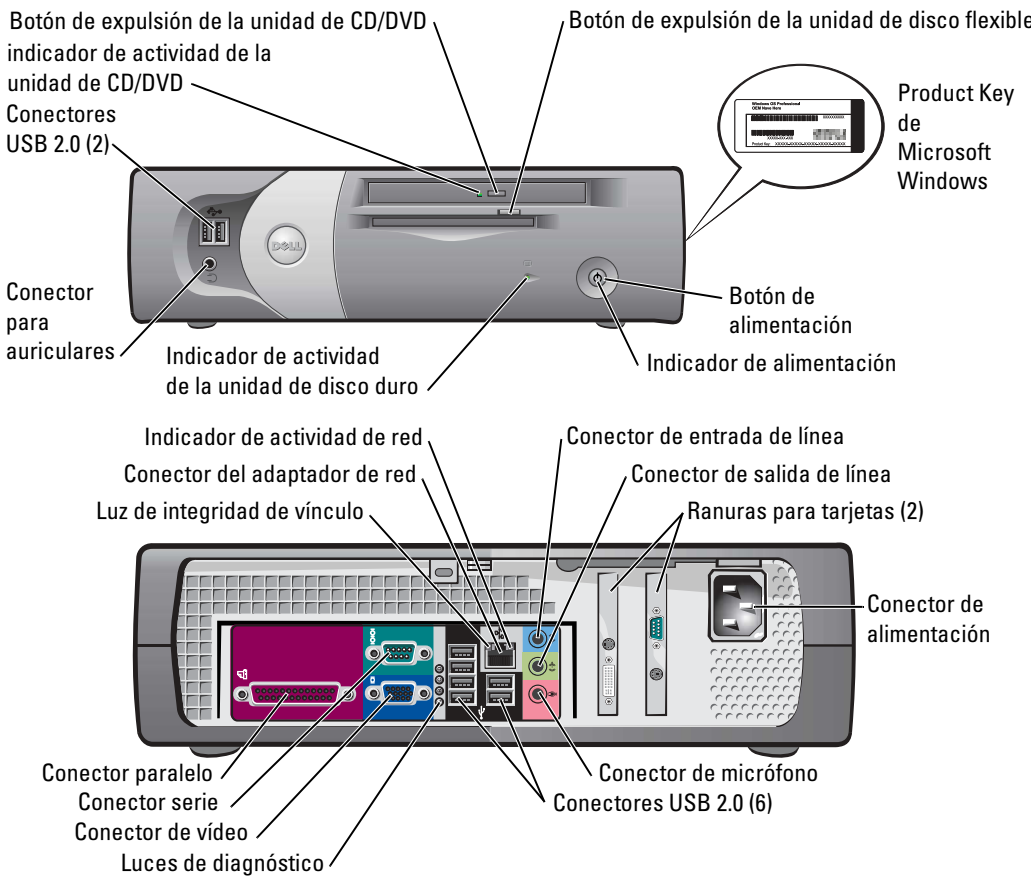

Equipo de sobremesa pequeño

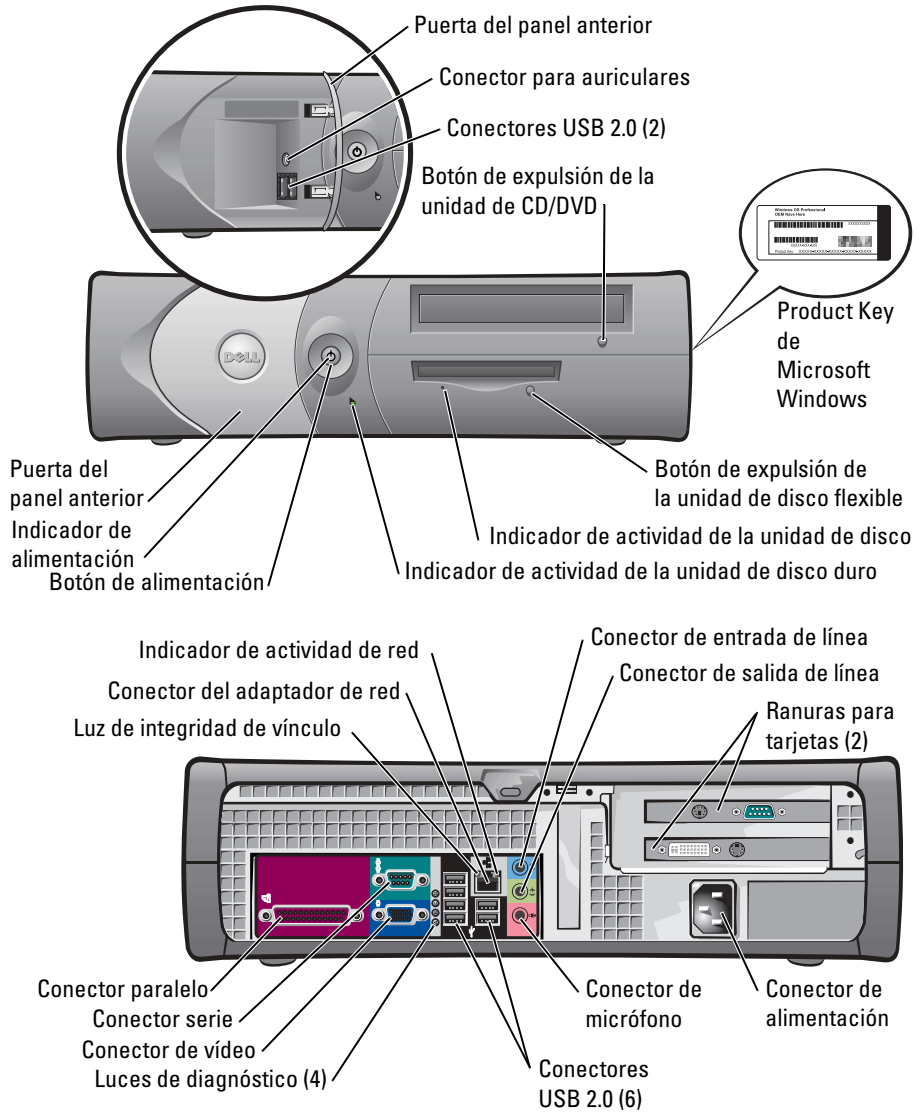

Equipo de sobremesa

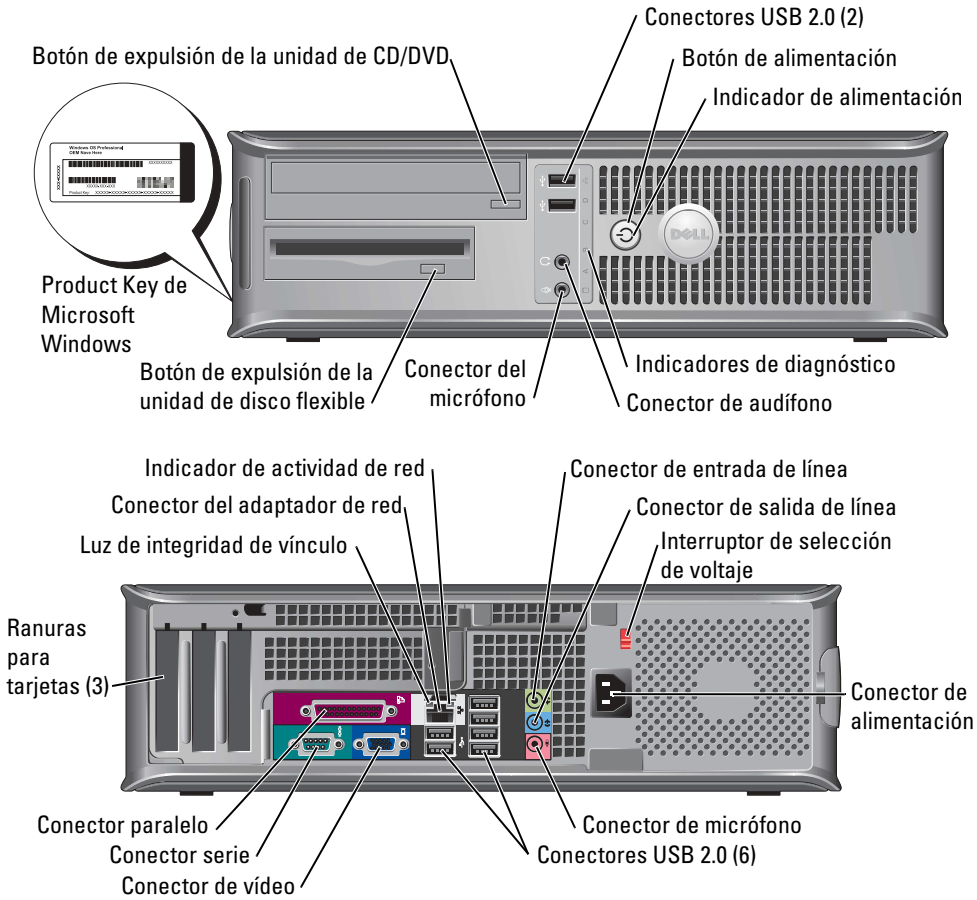

Equipo de minitorre pequeño

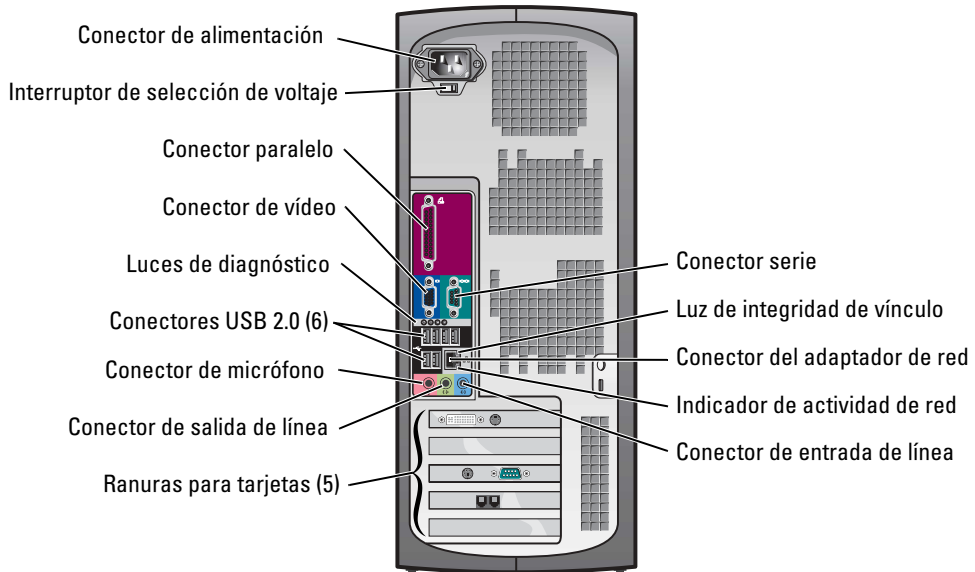

Equipo de minitorre pequeño — Puerta del panel anterior y bisagras

A fin de evitar daños en su equipo, la puerta del panel anterior está diseñada para “soltarse” si se levanta o se presiona demasiado.

⚠ PRECAUCIÓN: Antes de comenzar cualquiera de los procedimientos de esta sección, siga las instrucciones de seguridad que se encuentran en la *Guía de información del producto*.

Para volver a colocar la puerta del panel anterior:

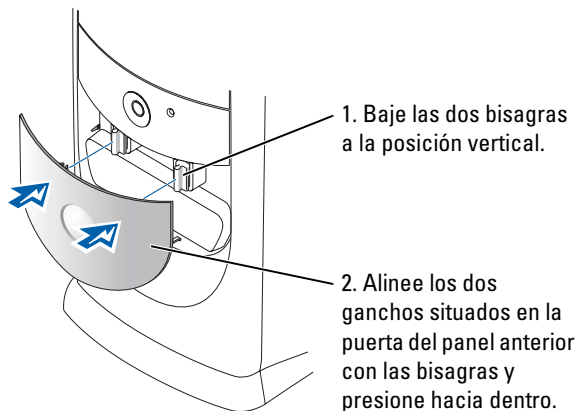

Para volver a colocar las bisagras, retire primero la puerta del panel anterior deslizando suavemente fuera de las dos bisagras:

1. Utilice los dedos para tirar de aquí con el fin de retirar el protector del panel anterior.

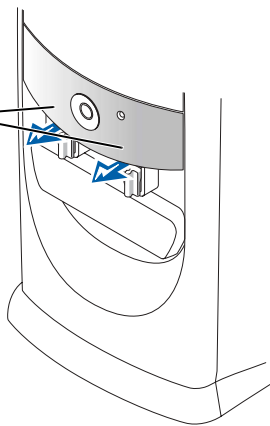

2. Levante las dos bisagras hasta una posición horizontal.

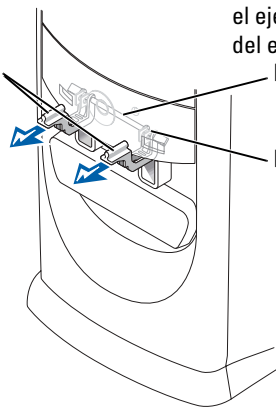

3. Mire a través de las dos ranuras de vista y alinee el eje con las dos ranuras del eje.

Eje
Ranura del eje

Este diagrama muestra el tercer paso. Una flecha azul indica que se debe mirar a través de las ranuras de vista y alinear el eje con las ranuras del eje. Se muestran los ganchos de la puerta ya deslizados y separados del mecanismo.

Equipo de minitorre

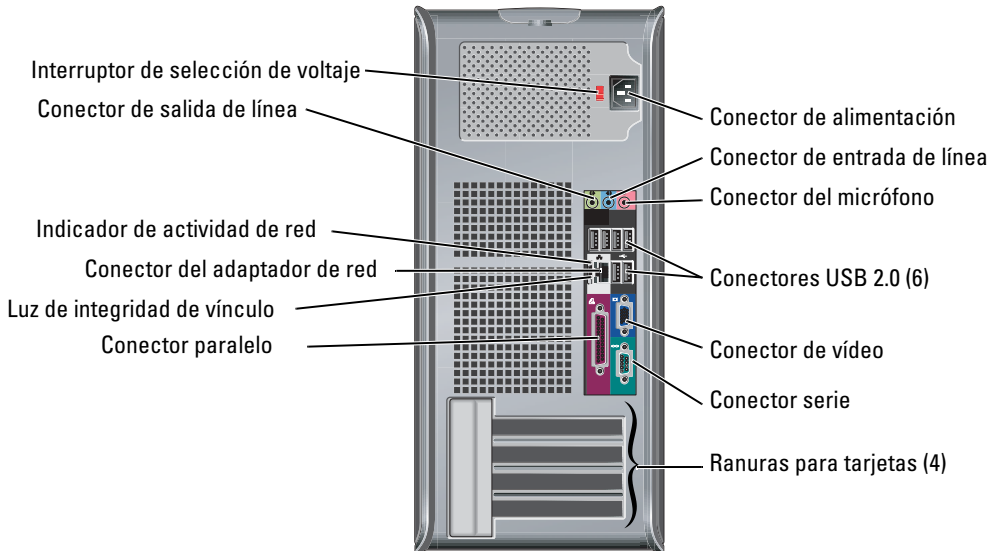
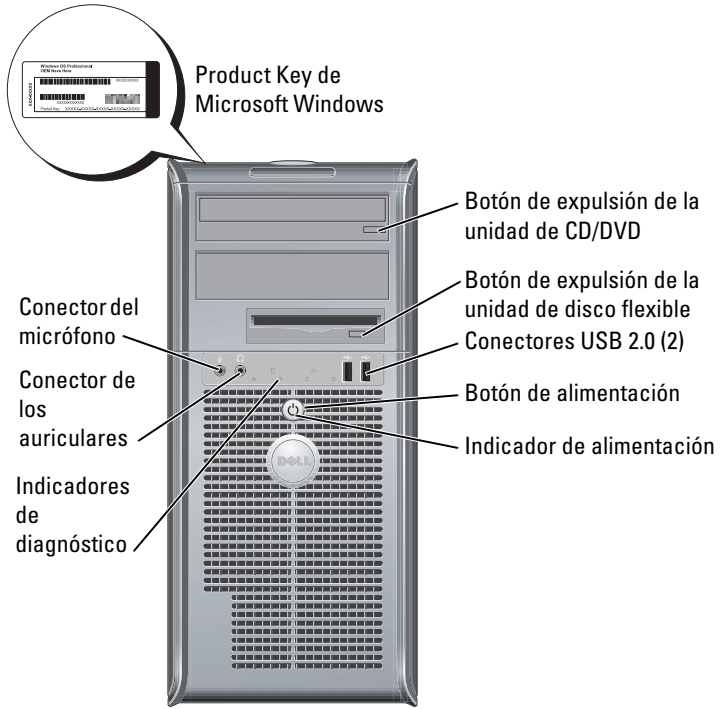

Cómo abrir la cubierta del equipo

 **PRECAUCIÓN:** Antes de comenzar cualquiera de los procedimientos de esta sección, siga las instrucciones de seguridad que se encuentran en la *Guía de información del producto*.

 **PRECAUCIÓN:** Para evitar una descarga eléctrica, desconecte siempre el ordenador de la toma eléctrica antes de abrir la cubierta.

Antes de abrir la cubierta, extraiga el candado si hay uno instalado en la parte posterior del equipo.

Equipos de formato pequeño, equipos de sobremesa pequeños y equipos minitorre pequeños

 **AVISO:** Asegúrese de que haya espacio suficiente para poder abrir la cubierta —como mínimo, 30 cm (1 pie) de superficie de escritorio.

- 1 Desmonte la base del equipo, si hay una instalada.
- 2 Localice los *dos* botones de liberación que se muestran en la ilustración. A continuación, presione los *dos* botones de liberación mientras levanta la cubierta.

 **AVISO:** Abra lentamente la cubierta para evitar que se dañen los cables.

- 3 Levante la parte posterior de la cubierta y gírela hacia la parte anterior del equipo.

 **NOTA:** Cuando abra el equipo minitorre pequeño, presione primero el botón de liberación situado en la parte derecha del equipo con una mano mientras tira hacia arriba de la parte superior de la cubierta con la otra mano y, a continuación, presione el botón de liberación situado en la parte izquierda del equipo con una mano mientras tira hacia arriba de la parte superior de la cubierta con la otra mano.

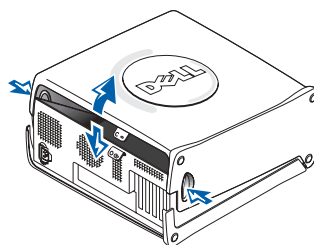
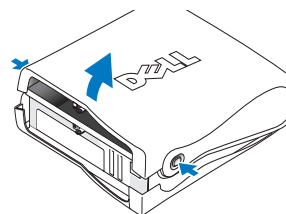

Equipos de sobremesa y de minitorre

Localice la palanca de liberación de la cubierta situada en la parte posterior del equipo y presione la palanca para soltar la cubierta.

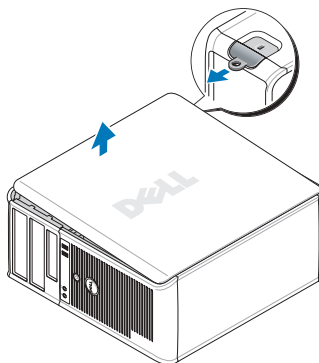
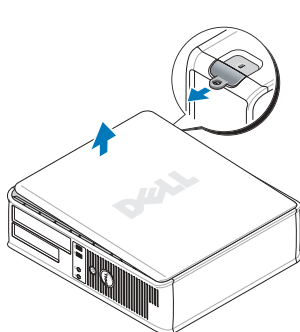

Interior de su equipo

Equipo de formato pequeño

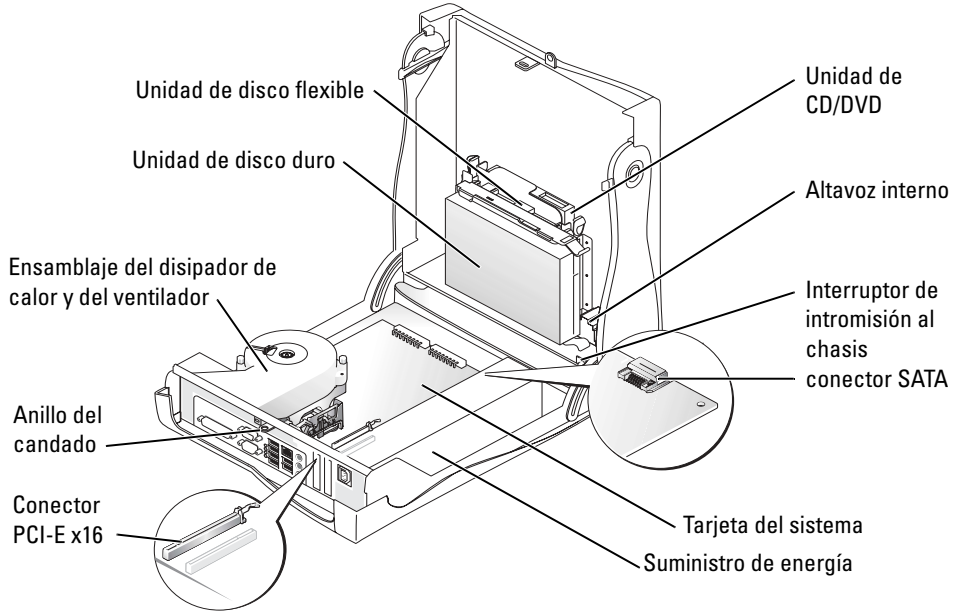

Equipo de sobremesa pequeño

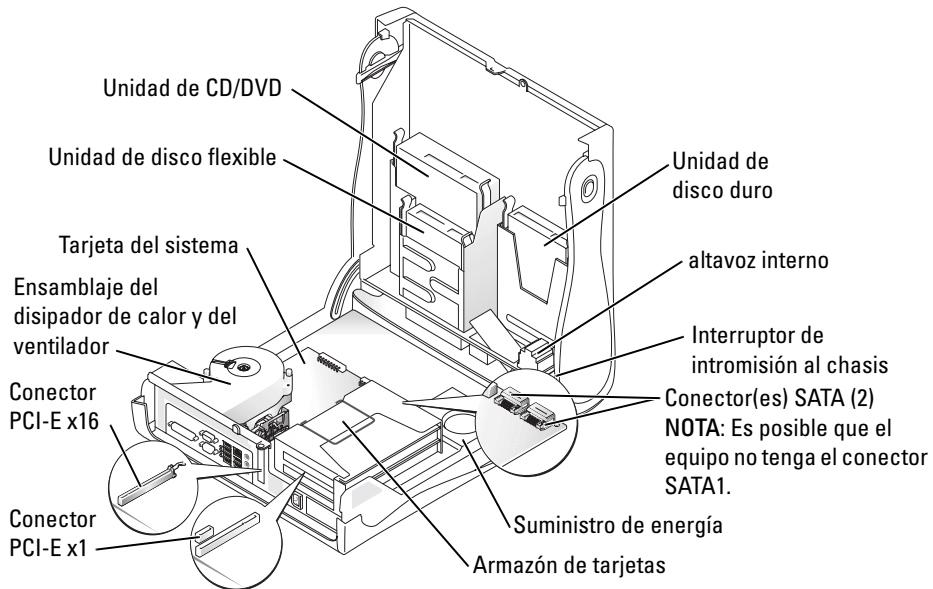

Equipo de sobremesa

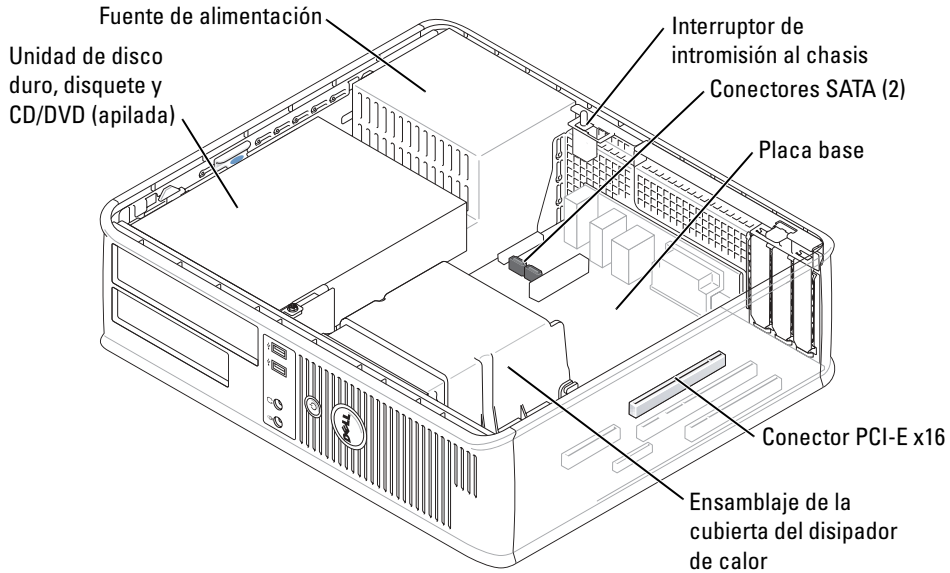

Equipo de minitorre pequeño

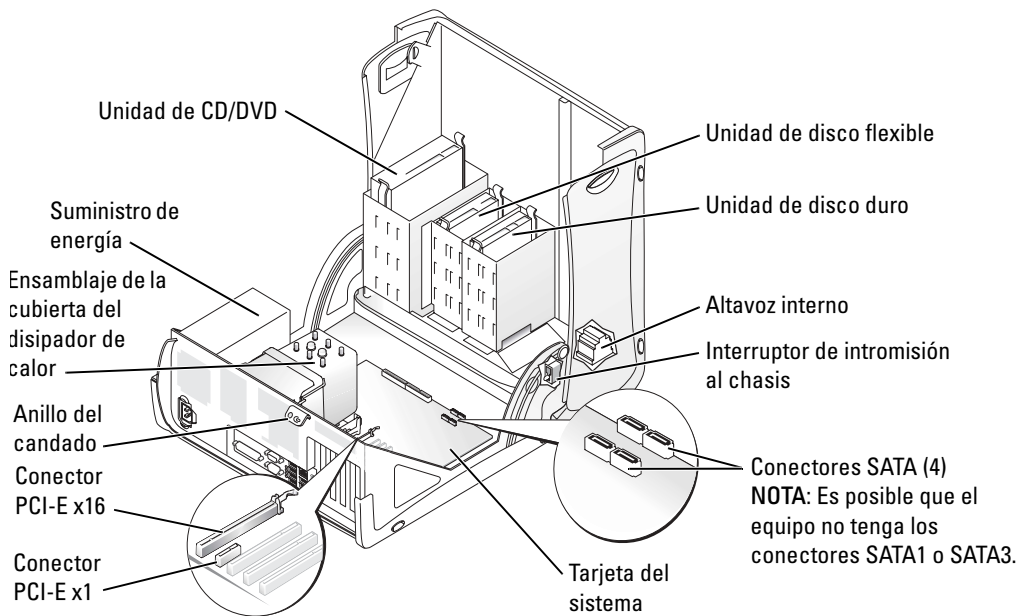

Equipo de minitorre

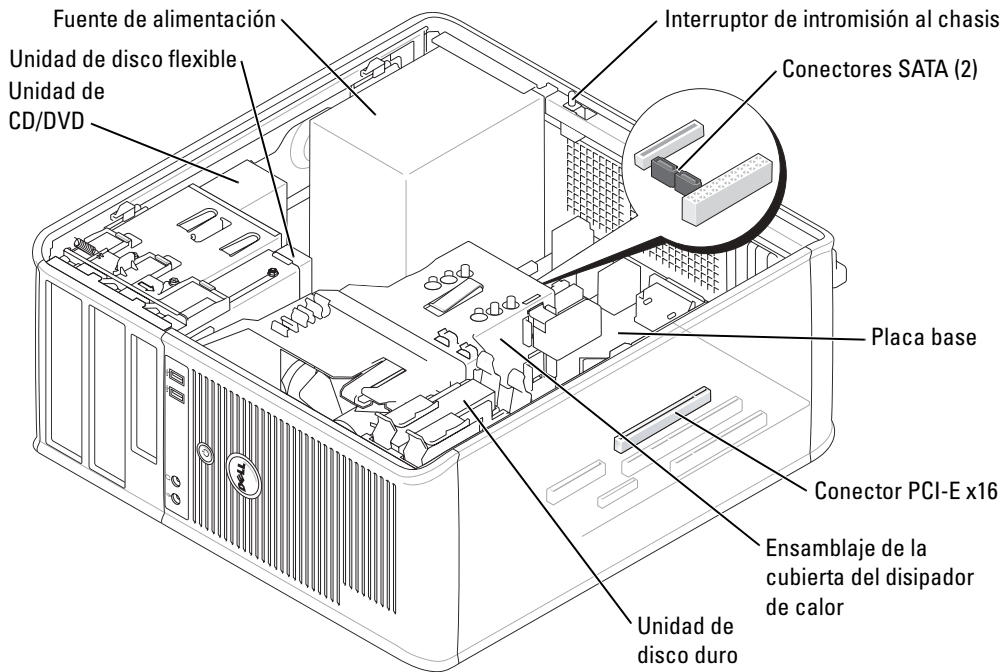

Configuración del equipo

⚠ PRECAUCIÓN: Antes de realizar cualquiera de los procedimientos de esta sección, siga las instrucciones de seguridad que se encuentran en la *Guía de información del producto*.

➡ AVISO: Si el equipo tiene instalada una tarjeta de expansión (como una tarjeta de módem), conecte el cable adecuado a la tarjeta, *no* al conector situado en el panel posterior.

Debe completar todos los pasos para configurar el equipo adecuadamente. Consulte las ilustraciones adecuadas que siguen a las instrucciones.

1 Conecte el teclado y el ratón.

➡ AVISO: No intente operar un ratón PS/2 y un ratón USB simultáneamente.

2 Conecte el módem o el cable de red.

Inserte el cable de red, no la línea telefónica, en el conector de red. Si tiene un módem opcional, conecte la línea telefónica al módem.

➡ AVISO: No conecte un cable de módem al adaptador de red. El voltaje de las comunicaciones telefónicas puede dañar el adaptador de red.

3 Conecte el monitor.

Alinee e inserte suavemente el cable del monitor para evitar que se doblen las patas del conector. Apriete los tornillos mariposa de los conectores del cable.

NOTA: En algunos monitores el conector de vídeo se encuentra debajo de la parte posterior de la pantalla. Consulte la documentación que se incluía con el monitor para ver las ubicaciones del conector.

4 Conecte los altavoces.

5 Conecte los cables de alimentación al equipo, monitor y dispositivos e inserte los otros extremos de los cables de alimentación a las tomas de alimentación eléctrica.

6 Verifique que el conmutador de selección de voltaje es la adecuada para su país.

El equipo tiene un interruptor de selección de voltaje manual. Los equipos con un interruptor de selección de voltaje en el panel posterior se deben ajustar manualmente para que funcionen con el voltaje de operación correcto.

AVISO: Con el fin de evitar dañar un equipo que tenga un interruptor de selección de voltaje manual, coloque dicho interruptor en la posición que más se parezca a la de la potencia de corriente alterna disponible en su área:

NOTA: Antes de instalar algún dispositivo o software no suministrados con el equipo, lea la documentación que se incluía con el dispositivo o software, o póngase en contacto con el proveedor para comprobar que el dispositivo o software es compatible con el equipo y el sistema operativo.

NOTA: El equipo puede diferir ligeramente de las siguientes ilustraciones de configuración.

Configurar el teclado y el ratón

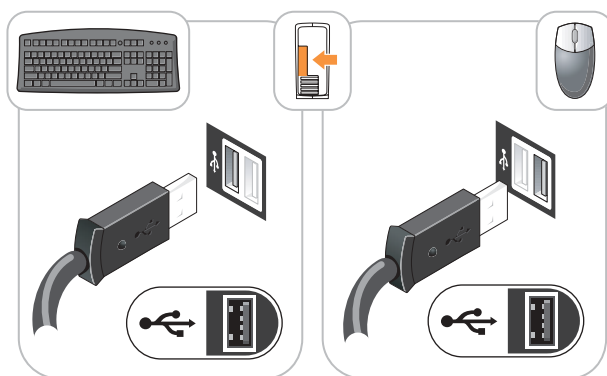

Configurar el monitor

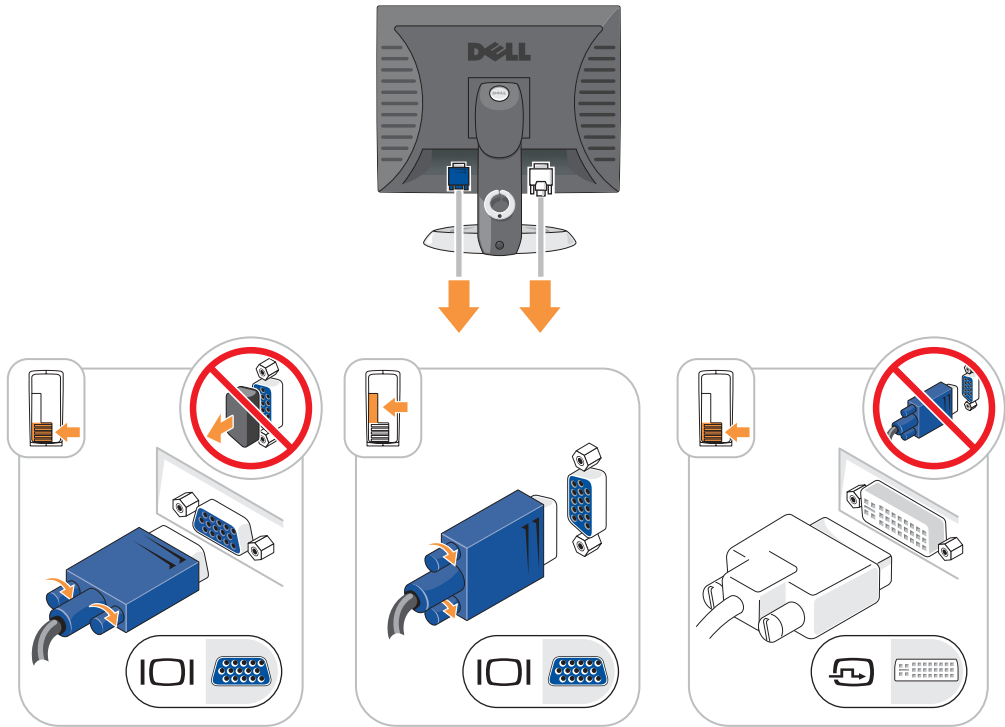

Conexiones de alimentación

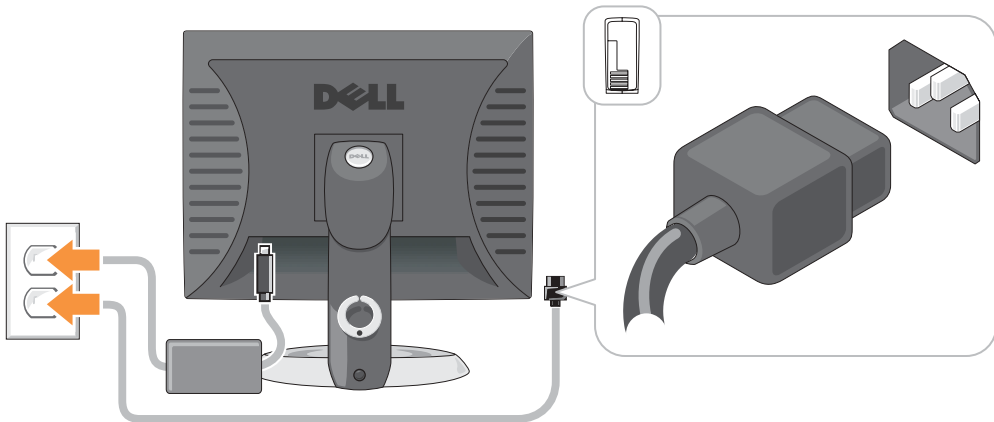

Solución de problemas

Dell proporciona una serie de herramientas para ayudarle en el caso de que el equipo no funcione como es de esperar. Para obtener la información más actualizada sobre la solución de problemas de su equipo, consulte el sitio web Dell Support en support.dell.com.

Si se produce algún problema en el equipo que necesite la ayuda de Dell, escriba una descripción detallada del error, los códigos de sonido o los patrones de los indicadores de diagnóstico, introduzca el código de servicio rápido y la etiqueta de servicio que aparece a continuación y póngase en contacto con Dell desde la misma ubicación que el equipo.

Consulte el capítulo “Localización de información de su equipo” en la página 77 para obtener un ejemplo del Express Service Code (código de servicio rápido) y la etiqueta de servicio.

Código de servicio rápido: _____

Etiqueta de servicio: _____

Dell Diagnostics



PRECAUCIÓN: Antes de comenzar cualquiera de los procedimientos de este apartado, siga las instrucciones de seguridad que se encuentran en la *Guía de información del producto*.



NOTA: El CD denominado *Drivers and Utilities* (ResourceCD) es opcional y, como tal, es posible que no se entregue con todos los equipos.

Cuándo debe usar los Dell Diagnostics

Si tiene algún problema con el equipo, realice las comprobaciones que se indican en la sección “Solución de problemas” de la *Guía del usuario* en línea y ejecute Dell Diagnostics antes de ponerse en contacto con Dell para obtener asistencia técnica.



AVISO: Los Dell Diagnostics sólo funcionan en los equipos Dell™.

Entre en el programa de configuración del sistema, revise la información de configuración del equipo y asegúrese de que el dispositivo que desea probar aparezca en la configuración del sistema y esté activo.

Inicie Dell Diagnostics desde la unidad de disco duro o desde el CD opcional *Drivers and Utilities* (también conocido como ResourceCD).

Inicio de los Dell Diagnostics desde la unidad de disco duro

- 1 Encienda (o reinicie) el equipo.
- 2 Cuando aparezca el logotipo de DELL™, oprima <F12> inmediatamente.



NOTA: Si recibe un mensaje que indica que no se ha encontrado ninguna partición para la utilidad de diagnóstico, ejecute los Dell Diagnostics desde el CD de *controladores y utilidades* (opcional).

Si espera demasiado y aparece el logotipo del sistema operativo, siga esperando hasta que aparezca el escritorio de Microsoft® Windows®. Después apague el equipo y vuelva a intentarlo.

- 3 Cuando aparezca la lista de dispositivos de inicio, resalte **Boot to Utility Partition** (Iniciar desde la partición de utilidades) y pulse <Intro>.
- 4 Cuando aparezca el **Main Menu** (Menú principal) de Dell Diagnostics, seleccione la prueba que desea ejecutar.

Cómo iniciar los Dell Diagnostics desde el CD Drivers and Utilities

 **NOTA:** El CD denominado Drivers and Utilities (ResourceCD) es opcional y, como tal, es posible que no se entregue con todos los equipos.

- 1 Inserte el CD Drivers and Utilities.
- 2 Apague y reinicie el equipo

Cuando aparezca el logotipo DELL, oprima <F12> inmediatamente.

Si espera demasiado y aparece el logotipo de Windows, siga esperando hasta que vea el escritorio de Windows. Entonces, apague el equipo y vuelva a intentarlo.

 **NOTA:** Los siguientes pasos cambian la secuencia de inicio una sola vez. La próxima vez que inicie el equipo, éste lo hará según los dispositivos especificados en la configuración del sistema.

- 3 Cuando aparezca la lista de dispositivos de inicio, resalte **IDE CD-ROM Device** (Dispositivo CD-ROM IDE) y pulse <Intro>.
- 4 Seleccione la opción **IDE CD-ROM Device** (Dispositivo CD-ROM IDE) en el menú de inicio del CD.
- 5 En el menú que aparece, seleccione la opción **Boot from CD-ROM** (Iniciar desde CD-ROM).
- 6 Escriba 1 para iniciar el menú de ResourceCD.
- 7 Escriba 2 para iniciar los Dell Diagnostics.
- 8 Seleccione **Run the 32 Bit Dell Diagnostics** (Ejecutar los Diagnósticos Dell de 32 bits) de la lista numerada. Si se muestran varias versiones, seleccione la apropiada para su equipo.
- 9 Cuando aparezca el **Main Menu** (Menú principal) de Dell Diagnostics, seleccione la prueba que desea ejecutar.

Menú principal de los Dell Diagnostics

- 1 Una vez que se hayan cargado los Dell Diagnostics y aparezca la pantalla **Main Menu** (Menú principal), haga clic en el botón de la opción que desee.

Opción	Función
Express Test (Prueba rápida)	Realiza una prueba rápida de los dispositivos. Esta prueba suele tardar de 10 a 20 minutos y no requiere ninguna acción por parte del usuario. Ejecute primero Express Test (Prueba rápida) para incrementar la posibilidad de rastrear el problema rápidamente.

Opción	Función
Extended Test (Prueba extendida)	Realiza una prueba completa de los dispositivos. Esta prueba suele tardar una o varias horas y requiere que usted responda de manera periódica a una serie de preguntas.
Custom Test (Prueba personalizada)	Prueba un dispositivo específico. Puede personalizar las pruebas que desee ejecutar.
Symptom Tree (Árbol de síntomas)	Hace una lista de los síntomas más habituales que se pueden encontrar y le permite seleccionar una prueba basándose en el síntoma del problema que usted tiene.

- Si se produce un problema durante una prueba, aparecerá un mensaje con un código de error y una descripción del problema. Anote el código de error y la descripción del problema, y siga las instrucciones de la pantalla.

Si no puede resolver la condición del error, póngase en contacto con Dell.



NOTA: La etiqueta de servicio para su equipo está situada en la parte superior de cada pantalla de prueba. Si se pone en contacto con Dell, el servicio de asistencia técnica le pedirá su etiqueta de servicio.

- Si ejecuta una prueba desde la opción **Custom Test** (Prueba personalizada) o **Symptom Tree** (Árbol de síntomas), haga clic en la pestaña correspondiente que se describe en la tabla siguiente para obtener más información.

Ficha	Función
Results (Resultado)	Muestra el resultado de la prueba y las condiciones de error encontradas.
Errors (Errores)	Muestra las condiciones de error encontradas, los códigos de error y la descripción del problema.
Help (Ayuda)	Describe la prueba y puede indicar los requisitos para ejecutarla.
Configuration (Configuración)	Muestra la configuración de hardware del dispositivo seleccionado. Los Dell Diagnostics obtienen la información de configuración de todos los dispositivos a partir de la configuración del sistema, la memoria y varias pruebas internas, y la muestran en la lista de dispositivos del panel izquierdo de la pantalla. La lista de dispositivos puede que no muestre los nombres de todos los componentes instalados en el equipo o de todos los dispositivos conectados al equipo.
Parameters (Parámetros)	Permite personalizar la prueba cambiando su configuración.

- Cuando las pruebas hayan finalizado, si está ejecutando Dell Diagnostics desde el CD *Drivers and Utilities* (opcional), extraiga el CD.
- Cierre la pantalla de prueba para volver a la pantalla **Main Menu** (Menú principal). Para salir de Dell Diagnostics y reiniciar el equipo, cierre la pantalla **Main Menu** (Menú principal).

Indicadores del sistema

El indicador de alimentación puede indicar un problema en el equipo.

Indicador de alimentación	Descripción del problema	Solución sugerida
Verde fijo	El equipo está encendido y funciona de la manera habitual.	No se necesita acción correctiva.
Verde intermitente	El equipo se encuentra en estado de suspensión (en Microsoft® Windows® 2000 y Windows XP).	Presione el botón de encendido, mueva el ratón, o presione una tecla del teclado para activar el equipo.
Parpadea en verde varias veces y luego se apaga	Existe un error de configuración.	Compruebe el apartado “Luces de diagnóstico” en la página 95 para ver si el problema en cuestión está identificado.
Amarillo constante	Los Dell Diagnostics están ejecutando una prueba, o un dispositivo de la placa base puede estar averiado o instalado incorrectamente.	Si están ejecutándose los Dell Diagnostics, deje que terminen las pruebas. Compruebe el apartado “Luces de diagnóstico” en la página 95 para ver si el problema en cuestión está identificado. Si el equipo no se inicia, diríjase a Dell para obtener asistencia técnica. Para obtener información acerca de cómo ponerse en contacto con Dell, consulte la <i>Guía del usuario</i> en línea.
Amarillo intermitente	Se ha producido un fallo del suministro de energía o de la placa base.	Compruebe el apartado “Luces de diagnóstico” en la página 95 para ver si el problema en cuestión está identificado. Consulte el apartado relativo a los problemas de alimentación en la <i>Guía del usuario</i> en línea.
Verde continuo y un código de sonido durante la prueba POST	Se detectó un problema mientras se ejecutaba el BIOS.	Consulte “Códigos de sonido” en la página 98 para obtener instrucciones sobre cómo diagnosticar el código de sonido. Además, compruebe el apartado “Luces de diagnóstico” en la página 95 para ver si el problema en cuestión está identificado.
Indicador de alimentación iluminado en color verde y ningún código de sonido ni vídeo durante la prueba POST	El monitor o la tarjeta de gráficos puede estar fallando o puede estar instalado incorrectamente.	Compruebe el apartado “Luces de diagnóstico” en la página 95 para ver si el problema en cuestión está identificado.
Indicador de alimentación iluminado de verde y ningún código de sonido, pero el equipo se bloquea durante la prueba POST	Puede haber un dispositivo de la placa base integrada que esté fallando.	Compruebe el apartado “Luces de diagnóstico” en la página 95 para ver si el problema en cuestión está identificado. Si todavía no se ha identificado el problema, diríjase a Dell para obtener asistencia técnica. Para obtener información acerca de cómo ponerse en contacto con Dell, consulte la <i>Guía del usuario</i> en línea.

Luces de diagnóstico



⚠ PRECAUCIÓN: Antes de comenzar cualquiera de los procedimientos de esta sección, siga las instrucciones de seguridad que se encuentran en la *Guía de información del producto*.



Para ayudarle a solucionar problemas, los equipos de formato pequeño, de sobremesa pequeños y de minitorre pequeños tienen cuatro indicadores luminosos en el panel posterior denominados “A”, “B”, “C” y “D”. Los indicadores pueden ser amarillos o verdes. Cuando el equipo se inicia de manera normal, los patrones o códigos de los indicadores cambian a medida que avanza el proceso de arranque. Si la parte de la POST del arranque del sistema se completa correctamente, los cuatro indicadores luminosos emiten una luz verde fija. En el caso de que se produzcan errores durante el proceso de la POST, el patrón mostrado en los indicadores LED puede ayudarle a identificar la fase del proceso en la que se ha detenido el equipo.





📌 NOTA: La orientación de las luces de diagnóstico pueden variar dependiendo del tipo de sistema. Las luces de diagnóstico pueden aparecer en orientación vertical u horizontal.



A = Amarillo

V = Verde

Patrón de luz	Descripción del problema	Solución sugerida
 apagado	El equipo se encuentra en posición de desconexión normal o se ha producido un posible error previo al BIOS.	Enchufe el equipo a una toma de alimentación eléctrica en funcionamiento y pulse el botón de alimentación.
 A A A V	Se ha producido un posible fallo del BIOS; el equipo se encuentra en modo de recuperación.	Ejecute la Utilidad de recuperación de BIOS, espere a que acabe la recuperación y reinicie el equipo.
 A A V A	Se ha producido un posible fallo en el procesador.	Vuelva a instalar el procesador y reinicie el equipo. Para obtener información sobre cómo volver a instalar el procesador, consulte la <i>Guía del usuario</i> en línea.

Patrón de luz	Descripción del problema	Solución sugerida
 A A V V	<p>Se han detectado los módulos de memoria, pero se ha producido un error de memoria.</p>	<ul style="list-style-type: none"> • Si tiene instalado un módulo de memoria, vuelva a instalarlo y, a continuación, reinicie el equipo. Para obtener información sobre cómo volver a instalar el módulo de memoria, consulte la <i>Guía del usuario</i> en línea. • Si tiene instalados dos o más módulos de memoria, extráigalos, vuelva a instalar uno y reinicie el equipo. Si el equipo se inicia sin problemas, vuelva a instalar un módulo adicional. Continúe hasta que encuentre un módulo defectuoso o vuelva a instalar todos los módulos sin ningún error. • Si es posible, instale módulos de memoria del mismo tipo que funcionen correctamente en el equipo. • Si el problema persiste, póngase en contacto con Dell. Para obtener información acerca de cómo ponerse en contacto con Dell, consulte la <i>Guía del usuario</i> en línea.
 A V A A	<p>Se ha producido un fallo de la tarjeta de expansión.</p>	<ul style="list-style-type: none"> • Determine si existe un conflicto extrayendo una tarjeta (que no sea la de gráficos) y reinicie el equipo. • Si el problema persiste, vuelva a instalar la tarjeta que ha retirado, retire otra tarjeta y reinicie el equipo. • Repita este proceso con todas las tarjetas. Si el equipo se inicia sin problemas, compruebe que la última tarjeta extraída del equipo no presenta conflictos por recursos (consulte el apartado “Cómo resolver incompatibilidades de software y hardware” en la página 100). • Inserte las tarjetas de una en una en un conector para PCI diferente y reinicie el equipo después de insertar cada una de ellas. • Si el problema persiste, póngase en contacto con Dell. Para obtener información acerca de cómo ponerse en contacto con Dell, consulte la <i>Guía del usuario</i> en línea.

Patrón de luz	Descripción del problema	Solución sugerida
	Se ha producido un posible fallo de la tarjeta de gráficos.	<ul style="list-style-type: none"> • Si el equipo incluye una tarjeta gráfica, extráigala, vuelva a instalarla y, a continuación, reinicie el equipo. • Si persiste el problema, instale una tarjeta de gráficos que sepa que funcione y reinicie el equipo. • Si no se soluciona el problema o el equipo tiene gráficos integrados, póngase en contacto con Dell. Para obtener información acerca de cómo ponerse en contacto con Dell, consulte la <i>Guía del usuario</i> en línea.
	Se ha producido un error de unidad de disco flexible o de disco duro.	Vuelva a asentar todos los cables de alimentación y de datos y reinicie el equipo.
	Se ha producido un fallo de USB.	Vuelva a instalar todos los dispositivos USB, compruebe las conexiones por cable y reinicie el equipo.
	No se detectan módulos de memoria.	<ul style="list-style-type: none"> • Si tiene instalado un módulo de memoria, vuelva a instalarlo y, a continuación, reinicie el equipo. Para obtener información sobre cómo volver a instalar el módulo de memoria, consulte la <i>Guía del usuario</i> en línea. • Si tiene instalados dos o más módulos de memoria, extráigalos, vuelva a instalar uno y reinicie el equipo. Si el equipo se inicia sin problemas, vuelva a instalar un módulo adicional. Continúe hasta que encuentre un módulo defectuoso o vuelva a instalar todos los módulos sin ningún error. • Si es posible, instale módulos de memoria del mismo tipo que funcionen correctamente en el equipo. • Si el problema persiste, póngase en contacto con Dell. Para obtener información acerca de cómo ponerse en contacto con Dell, consulte la <i>Guía del usuario</i> en línea.

Patrón de luz	Descripción del problema	Solución sugerida
	Se han detectado los módulos de memoria, pero existe un error de configuración del sistema o de compatibilidad.	<ul style="list-style-type: none"> • Asegúrese de que no existe ningún requisito especial de colocación del módulo de memoria o del conector de memoria. • Verifique que los módulos de memoria que va a instalar son compatibles con el equipo. • Si el problema persiste, póngase en contacto con Dell. Para obtener información acerca de cómo ponerse en contacto con Dell, consulte la <i>Guía del usuario</i> en línea.
	Se ha producido otro error.	<ul style="list-style-type: none"> • Compruebe que los cables de las unidades de disco duro, de CD y de DVD están conectados a la placa base. • Compruebe el mensaje del equipo que aparece en la pantalla del monitor. • Si el problema persiste, póngase en contacto con Dell. Para obtener información acerca de cómo ponerse en contacto con Dell, consulte la <i>Guía del usuario</i> en línea.
	El equipo funciona normal después de POST.	Ninguna.

Códigos de sonido

El equipo puede emitir una serie de sonidos durante el inicio si el monitor no puede mostrar errores o problemas. Esta serie de sonidos, denominada códigos de sonido, identifica un problema. Un código de sonido posible (código 1-3-1) consta de un sonido, una secuencia de tres sonidos y, a continuación, otro sonido. Este código de sonido indica que el equipo ha detectado un problema de memoria.

Si el equipo emite sonidos durante el inicio:

- 1 Anote el código de sonido.
- 2 Consulte el apartado “Dell Diagnostics” en la página 91 para identificar una causa más grave.
- 3 Diríjase a Dell para obtener asistencia técnica. Para obtener información acerca de cómo ponerse en contacto con Dell, consulte la *Guía del usuario* en línea.

Código	Causa	Código	Causa
1-1-2	Falla en un registro del microprocesador	3-1-4	Falla en el registro esclavo de enmascaramiento de interrupciones
1-1-3	Falla de lectura/escritura NVRAM	3-2-2	Falla en la carga del vector de interrupciones
1-1-4	Falla en la suma de comprobación del BIOS en ROM	3-2-4	Falla de la prueba del controlador del teclado
1-2-1	Error del temporizador de intervalos programable	3-3-1	Pérdida de alimentación para la NVRAM
1-2-2	Falla en la inicialización de DMA	3-3-2	Configuración de la NVRAM no válida
1-2-3	Falla de lectura /escritura en el registro de páginas del sistema de DMA	3-3-4	Falla en la prueba de la memoria de vídeo
1-3	Falla en la prueba de la memoria de vídeo	3-4-1	Falla de inicio de la pantalla
1-3-1 a 2-4-4	La memoria no se está utilizando o identificando adecuadamente	3-4-2	Fallo en el barrido de la pantalla
3-1-1	Falla en el registro DMA esclavo	3-4-3	Falla de búsqueda de ROM de vídeo
3-1-2	Falla en el registro del DMA maestro	4-2-1	No hay impulsos del temporizador
3-1-3	Falla en el registro maestro de enmascaramiento de interrupciones.	4-2-2	Falla de suspensión del trabajo
4-2-3	Error Gate A20	4-4-1	Falla en la prueba de un puerto serie o paralelo
4-2-4	Interrupción inesperada en modo protegido	4-4-2	Falló la descompresión de los datos hacia la memoria duplicada
4-3-1	Falla de memoria por encima de la dirección 0FFFFh	4-4-3	Falla en la prueba del coprocesador matemático
4-3-3	Falla en el contador del chip del temporizador 2	4-4-4	Falla de la prueba de la memoria caché
4-3-4	El reloj de hora se ha parado		

Ejecución de los diagnósticos de disco duro IDE de Dell™

Se trata de un programa que prueba la unidad de disco duro para solucionar problemas o confirmar la existencia de fallos en ésta.

- 1 Encienda el equipo (si el equipo ya está encendido, reinícielo).
- 2 Cuando aparezca F2= Setup en el margen superior derecho de la pantalla, pulse <Ctrl><Alt><d>.
- 3 Siga las instrucciones que aparecen en pantalla.

Si aparece un error, consulte la sección relativa a los problemas con la unidad de disco duro en la sección “Solución de problemas” de la *Guía del usuario* en línea.

Cómo resolver incompatibilidades de software y hardware

Si un dispositivo no se detecta durante la configuración del sistema operativo o se detecta pero no está configurado correctamente, puede utilizar el Agente de solución de errores de hardware para solucionar la incompatibilidad. En el sistema operativo Microsoft® Windows® 2000 también puede utilizar el administrador de dispositivos para resolver las incompatibilidades.

Windows XP

Para solucionar incompatibilidades al utilizar Solucionador de problemas.

- 1 Haga clic en el botón **Inicio** y seleccione **Ayuda y soporte técnico**.
- 2 Escriba **solucionador de problemas de hardware** en el campo **Búsqueda** y haga clic en la flecha para iniciar la búsqueda.
- 3 Haga clic en **Solucionador de problemas de hardware** en la lista **Resultados de la búsqueda**.
- 4 En la lista **Solucionador de problemas de hardware**, haga clic en **Necesito resolver un conflicto de hardware de mi equipo** y haga clic en **Siguiente**.

Windows 2000

Cómo solucionar incompatibilidades utilizando Administrador de dispositivos:

- 1 Haga clic en el botón **Inicio**, elija **Configuración** y, a continuación, haga clic en **Panel de control**.
- 2 En la ventana **Panel de control**, haga doble clic en **Sistema**.
- 3 Haga clic en la ficha **Hardware**.
- 4 Haga clic en **Administrador de dispositivos**.
- 5 Haga clic en **Ver y en Recursos por conexión**.
- 6 Haga doble clic en **Petición de interrupción (IRQ)**.

Los dispositivos configurados incorrectamente se indican mediante un signo de exclamación de color amarillo (!) o una x de color rojo si se ha desactivado el dispositivo.

- 7 Haga doble clic en cualquiera de los dispositivos señalados con el punto de exclamación amarillo para que aparezca la ventana **Propiedades**.

En el área **Estado del dispositivo** de la ventana **Propiedades** figuran las tarjetas y dispositivos que hay que volver a configurar.

- 8 Vuelva a configurar los dispositivos o elimínelos con el Administrador de dispositivos. En la documentación incluida con el dispositivo encontrará información sobre cómo configurarlo.

Para solucionar incompatibilidades al utilizar Solucionador de problemas.

- 1 Haga clic en el botón **Inicio** y, a continuación, haga clic en **Ayuda**.
- 2 Haga clic en **Solución de problemas y mantenimiento** en la pestaña **Contenido**, en Solucionadores de problemas de **Windows 2000** y en **Hardware**.

En la lista **Solucionador de problemas de hardware**, haga clic en **Necesito resolver un conflicto de hardware de mi equipo** y haga clic en **Siguiente**.

Cómo utilizar la función Restaurar sistema de Microsoft® Windows® XP

El sistema operativo Microsoft® Windows® XP dispone de la función Restaurar sistema que permite regresar a un estado operativo anterior del equipo (sin que esto afecte a los archivos de datos) si los cambios efectuados en el hardware, software u otros parámetros del sistema han dejado el equipo en un estado operativo no deseado. Consulte el Centro de ayuda y soporte técnico de Windows para obtener información sobre el uso de la función Restaurar sistema.



AVISO: Realice copias de seguridad periódicas de los archivos de datos. La función Restaurar sistema no supervisa ni recupera los archivos de datos.

Creación de un punto de restauración

- 1 Haga clic en el botón **Inicio** y seleccione **Ayuda y soporte técnico**.
- 2 Haga clic en **Restaurar sistema**.
- 3 Siga las instrucciones que aparecen en pantalla.

Restauración del equipo a un estado operativo anterior



AVISO: Antes de restaurar el equipo a un estado operativo anterior, guarde y cierre los archivos abiertos y salga de los programas activos. No cambie, abra ni elimine ningún archivo o programa hasta que haya restaurado totalmente el sistema.

- 1 Haga clic en el botón **Inicio**, seleccione **Todos los programas**→ **Accesorios**→ **Herramientas del sistema** y, a continuación, haga clic en **Restaurar sistema**.
- 2 Asegúrese de que ha seleccionado **Restaurar mi equipo a un estado anterior** y haga clic en **Siguiente**.
- 3 En el calendario, haga clic en la fecha a la que desea restaurar el equipo.

La pantalla **Selección de un punto de restauración** proporciona un calendario que permite ver y seleccionar puntos de restauración. Todas las fechas con puntos de restauración disponibles aparecen en negrita.

- 4 Seleccione un punto de restauración y, a continuación, haga clic en **Siguiente**.

Si una fecha del calendario sólo tiene un punto de restauración, se seleccionará automáticamente dicho punto. Si hay dos o más puntos de restauración disponibles, haga clic en el punto de restauración que prefiera.

- 5 Haga clic en **Siguiente**.

La pantalla de **Restauración finalizada** aparece cuando la función Restaurar sistema ha finalizado de recoger los datos y a continuación se reinicia el equipo.

- 6 Cuando el equipo se reinicie, haga clic en **Aceptar**.

Para cambiar el punto de restauración, puede repetir estos pasos usando un punto de restauración distinto o bien puede deshacer la restauración.

Cómo deshacer la última operación de Restaurar sistema



AVISO: Antes de deshacer la última restauración del sistema, guarde y cierre todos los archivos abiertos y cierre todos los programas. No cambie, abra ni elimine ningún archivo o programa hasta que haya restaurado totalmente el sistema.

- 1 Pulse el botón **Inicio**, seleccione **Todos los programas**→ **Accesorios**→ **Herramientas del sistema** y, a continuación, pulse **Restaurar sistema**.
- 2 Seleccione **Deshacer la última restauración** y haga clic en **Siguiente**.
- 3 Haga clic en **Siguiente**.
Aparece la pantalla **Restaurar sistema** y, a continuación, el equipo se reinicia.
- 4 Cuando el equipo se reinicie, haga clic en **Aceptar**.

Activación de la función Restaurar sistema

Si vuelve a instalar Windows XP con menos de 200 MB de espacio libre disponible en el disco duro, se desactivará automáticamente la función Restaurar sistema. Para ver si la función Restaurar sistema está activada:

- 1 Haga clic en el botón **Inicio** y en **Panel de control**.
- 2 Haga clic en **Rendimiento y administración**.
- 3 Haga clic en **Sistema**.
- 4 Haga clic en la ficha **Restaurar sistema**.
- 5 Asegúrese de que está desmarcada la opción **Desactivar Restaurar sistema**.

Cómo volver a instalar Microsoft® Windows® XP

Antes de comenzar

Si está considerando reinstalar el sistema operativo Windows XP para corregir un problema con un controlador instalado recientemente, intente usar primero la función Device Driver Rollback (Deshacer controlador de dispositivos) de Windows XP. Si la función Device Driver Rollback (Deshacer controlador de dispositivos) no resuelve el problema, use la función System Restore (Restaurar sistema) para que el sistema operativo vuelva al estado anterior a la instalación del nuevo controlador de dispositivos.

- ➡ **AVISO:** Antes de realizar la instalación, haga una copia de seguridad de todos los archivos de datos en la unidad de disco duro principal. En las configuraciones convencionales de discos duros, la unidad de disco duro principal es el primer dispositivo que detecta el equipo.

Para volver a instalar Windows XP, necesita los siguientes elementos:

- El CD del *sistema operativo* de Dell™
- El CD *Drivers and Utilities* de Dell

- 📀 **NOTA:** El *CD Drivers and Utilities* contiene los controladores que se instalaron durante el ensamblaje del equipo. Utilice el *CD de controladores y utilidades* para cargar cualquier controlador necesario, incluidos los controladores necesarios si el equipo tiene un controlador RAID.

Reinstalación de Windows XP

- ➡ **AVISO:** Debe utilizar Windows XP Service Pack 1 o posterior cuando vuelva a instalar Windows XP.

Para reinstalar Windows XP, realice todos los pasos descritos en las secciones siguientes en el orden en que se enumeran.

El proceso de reinstalación puede tardar entre 1 y 2 horas. Una vez finalizada la reinstalación, deberá reinstalar los controladores de dispositivos, el antivirus y los demás programas de software.

- ➡ **AVISO:** En el CD del *sistema operativo* se ofrecen varias opciones para reinstalar Windows XP. Estas opciones pueden llegar a sobregregar archivos y pueden afectar a las aplicaciones instaladas en la unidad de disco duro. Por consiguiente, se recomienda no reinstalar Windows XP a menos que se lo indique un representante del servicio de asistencia técnica de Dell.
- ➡ **AVISO:** Para evitar conflictos con Windows XP, desactive el software antivirus que tenga instalado en el equipo antes de reinstalar Windows. Para obtener instrucciones, consulte la documentación proporcionada con el software.

Arranque desde el CD del Sistema operativo

- 1 Guarde y cierre los archivos que tenga abiertos y salga de todos los programas.
- 2 Inserte el CD del *Sistema operativo*. Haga clic en **Salir** si aparece el mensaje **Instalar Windows XP**.
- 3 Reinicie el equipo:
- 4 Pulse <F12> inmediatamente después de la aparición del logotipo de DELL™.
Si se muestra el logotipo del sistema operativo, espere hasta que aparezca el escritorio de Windows y, a continuación, apague el equipo e inténtelo de nuevo.
- 5 Pulse las teclas de flecha para seleccionar el **CD-ROM** y pulse <Intro>.
- 6 Cuando aparezca el mensaje **Pulse cualquier tecla para arrancar desde el CD**, pulse cualquier tecla.

Instalación de Windows XP

- 1 Cuando aparezca la pantalla **Programa de instalación de Windows XP**, presione <Intro> para seleccionar **Instalar Windows ahora**.
- 2 Lea la información en la pantalla del **Acuerdo de Licencia de Microsoft Windows** y pulse <F8> para aceptar el contrato de licencia.
- 3 Si el equipo ya tiene instalado Windows XP y desea recuperar los datos actuales de Windows XP, escriba **r** para seleccionar la opción de reparación y, a continuación, extraiga el CD.
- 4 Si desea instalar una nueva copia de Windows XP, pulse <Esc> para seleccionar dicha opción.
- 5 Pulse <Intro> para seleccionar la partición resaltada (recomendada) y, a continuación, siga las instrucciones de la pantalla.

Aparecerá la pantalla **Programa de instalación de Windows XP** y el sistema operativo empezará a copiar archivos y a instalar los dispositivos. El equipo se reinicia automáticamente varias veces.

 **NOTA:** El tiempo necesario para que se complete la instalación depende del tamaño de la unidad de disco duro y de la velocidad del equipo.

 **AVISO:** No pulse ninguna tecla cuando aparezca el mensaje siguiente: **Presione cualquier tecla para arrancar desde el CD.**

- 6 Cuando aparezca la pantalla **Configuración regional y de idioma**, seleccione la configuración regional de su zona y haga clic en **Siguiente**.
- 7 Escriba su nombre y el de su organización (opcional) en la pantalla **Personalice su software** y, a continuación, haga clic en **Siguiente**.
- 8 En la ventana **Nombre del equipo y contraseña del administrador**, escriba un nombre para el equipo (o bien acepte la propuesta) y una contraseña y, a continuación, haga clic en **Siguiente**.
- 9 Si aparece la pantalla de **Información de marcado de módem**, introduzca la información solicitada y haga clic en **Siguiente**.
- 10 Escriba la fecha, la hora y la zona horaria en la ventana **Valores de fecha y hora** y, a continuación, haga clic en **Siguiente**.
- 11 Si aparece la pantalla de **Configuración de red**, haga clic en **Típica** y en **Siguiente**.
- 12 Si está reinstalando Windows XP Professional y el sistema le solicita información adicional sobre la configuración de la red, introduzca sus selecciones. Si no está seguro de su configuración, acepte las opciones predeterminadas.

Windows XP instala los componentes del sistema operativo y configura el equipo. El equipo se reiniciará automáticamente.

 **AVISO:** No pulse ninguna tecla cuando aparezca el mensaje siguiente: **Presione una tecla para iniciar desde el CD.**

- 13 Cuando aparezca la pantalla **Bienvenido a Microsoft**, haga clic en **Siguiente**.
 - 14 Cuando aparezca el mensaje *¿Cómo se conectará este equipo a Internet?*, haga clic en **Omitir**.
 - 15 Cuando aparezca la pantalla *¿Preparado para registrarse con Microsoft?* seleccione **No en este momento** y haga clic en **Siguiente**.
 - 16 Cuando aparezca la pantalla *¿Quién usará este equipo?*, podrá especificar un máximo de cinco usuarios.
 - 17 Haga clic en **Siguiente**.
 - 18 Haga clic en **Finalizar** para completar la instalación y extraiga el CD.
 - 19 Vuelva a instalar los controladores apropiados con el CD Drivers and Utilities.
 - 20 Vuelva a instalar el software antivirus.
 - 21 Vuelva a instalar los programas.
-  **NOTA:** Para volver a instalar y activar los programas de Microsoft Office o Microsoft Works Suite, necesita el número de Product Key ubicado en la parte posterior de la portada del CD de Microsoft Office o Microsoft Works Suite.

Uso del CD Drivers and Utilities (Controladores y utilidades)

-  **NOTA:** El CD denominado Drivers and Utilities (ResourceCD) es opcional y, como tal, es posible que no se entregue con todos los equipos.

Para utilizar el CD denominado *Drivers and Utilities* (también conocido como ResourceCD) mientras está ejecutando el sistema operativo Windows:

-  **NOTA:** Para acceder a los controladores del dispositivo y a la documentación del usuario, debe utilizar el CD *Drivers and Utilities* (Controladores y utilidades) mientras ejecuta Windows.

- 1 Encienda el ordenador y permita que se inicie en el escritorio de Windows.
- 2 Inserte el CD *Drivers and Utilities* (Controladores y utilidades) en la unidad de CD-ROM.
Si está utilizando el CD *Drivers and Utilities* por primera vez en este equipo, se abrirá la ventana **ResourceCD Installation** (Instalación de ResourceCD) para informarle que el CD *Drivers and Utilities* está a punto de empezar su instalación.
- 3 Haga clic en **OK** (Aceptar) para continuar.
Para completar la instalación, responda a las peticiones ofrecidas por el programa de instalación.
- 4 Haga clic en **Next** (Siguiente) en la pantalla **Welcome Dell System Owner** (Bienvenida al propietario del sistema Dell).
- 5 Seleccione el **System Model** (Modelo del sistema), **Operating System** (Sistema operativo), **DeviceType** (Tipo de dispositivo) y **Topic** (Tema) adecuados.

Controladores para el equipo

Para visualizar una lista de controladores de dispositivos para su equipo:

- 1 Haga clic en **My Drivers** (Mis controladores) en el menú descendente **Topic** (Tema).

El CD denominado *Drivers and Utilities* (opcional) examina el sistema operativo y el hardware del equipo y después aparece en la pantalla una lista de los controladores de dispositivos de la configuración del sistema.

- 2 Pulse sobre el controlador adecuado y siga las instrucciones para descargarlo al ordenador.

Para ver todos los controladores disponibles para el equipo, haga clic en **Drivers** (Controladores) en el menú descendente **Topic** (Tema).

Índice

A

Administrador de dispositivos, 100

C

CD

sistema operativo, 78

Centro de ayuda y soporte técnico, 78

códigos de sonido, 98

conflictos

incompatibilidades de software y hardware, 100

conflictos de IRQ, 100

controladores

volver a instalar, 77

cubierta

abrir, 85

D

Dell

sitio de asistencia, 78

sitio web Premier Support, 78

Dell Diagnostics, 91

diagnósticos

códigos de sonido, 98

Drivers and Utilities CD, 77

indicadores, 94-95

diagnósticos

Dell, 91

documentación

dispositivo, 77

en línea, 78

Guía del usuario, 77

localizar, 77

Referencia rápida, 77

ResourceCD, 77

Drivers and Utilities CD, 77

E

equipo

códigos de sonido, 98

restaurar a un estado operativo anterior, 101

etiqueta de Microsoft

Windows, 77

etiqueta de servicio, 77

etiquetas

etiqueta de servicio, 77

Microsoft Windows, 77

G

Guía del usuario, 77

H

hardware

códigos de sonido, 98

Dell Diagnostics, 91

I

indicador, 94

indicadores

diagnóstico, 94-95

parte anterior del equipo, 94

parte posterior del equipo, 95

M

mensajes de error

códigos de sonido, 98

indicadores

diagnóstico, 94-95

P

problemas

códigos de sonido, 98

Dell Diagnostics, 91

indicadores

diagnóstico, 94-95

restaurar el equipo a un estado operativo anterior, 101

puerta
 volver a colocar, 83

puerta anterior
 volver a colocar, 83

R

ResourceCD
 Dell Diagnostics, 91

Restaurar sistema, 101

S

sistema operativo
 CD, 78
 Guía de instalación, 78
 volver a instalar Windows
 XP, 102

solución de problemas
 Centro de ayuda y soporte
 técnico, 78
 conflictos, 100
 Dell Diagnostics, 91
 indicadores
 diagnóstico, 94-95
 restaurar el equipo a un estado
 operativo anterior, 101
 Solucionador de problemas de
 hardwar, 100

Solucionador de problemas de
 hardware, 100

V

volver a instalar
 controladores, 77
 Windows XP, 102

W

Windows 2000
 Administrador de
 dispositivos, 100
 Solucionador de problemas de
 hardware, 100

Windows XP
 Centro de ayuda y soporte
 técnico, 78
 Restaurar sistema, 101
 Solucionador de problemas de
 hardware, 100
 volver a instalar, 102