

## ת

- תוויט רישיון, 58
- תוויט רישיון של Windows, 58
- תוכנה
  - בעיות, 48
  - התקנה מחדש, 51
  - עדכונים, 49
  - פתרון בעיות, 48 - 49
- תוכנה של מערכת שולחנית, 57
- תוכנית האבחון של Dell, 49
- הפעלה מהכונן הקשיח, 49
- הפעלה מהמדיה Drivers and Utilities, 50
- תוכנית אבחון
  - Dell, 49
- תיעוד, 57
- מדריך הטכנולוגיה של Dell, 58
- מדריך מנהל המערכת Dell Systems Management Administrator's Guide, 58
- מדריך שירות, 58
- תמיכה, 59
- DellConnect, 61
- אזורית, 61
- פנייה אל Dell, 66
- שירותים מקוונים, 61
- תמיכה טכנית ושירות לקוחות, 61
- תנאים והתניות, 58
- תצוגה
  - מבט מאחור, 8, 14
  - מבט מלפנים, 7
  - מחברי הלוח האחורי, 7-9

## פ

- פנייה אל Dell, 59, 66
- פנייה מהירה לקבלת עזרה, 60
- פתרון בעיות, 39, 58
- זיכרון, 47
- חשמל, 39
- מחשב לא מגיב, 48
- מסך כחול, 48
- מצבי נורית ההפעלה, 39
- עצות, 39
- שחזור למצב קודם, 53-54
- תאימות תוכניות ו-Windows, 48
- תוכנה, 48-49
- תוכנית קורסת, 48
- תוכנית האבחון של Dell, 49

## ר

- רשתות, 21
- חיבור, 21

## ש

- שחזור מערכת, 53-54

מספרי טלפון, 66

מערכת הפעלה

54, Dell Factory Image Restore

התקנה מחדש, 57

מדיה, 55

שחזור מערכת, 53

מפרט

אפיק הרחבה, 30

בקרים ונוריות, 34

הכול, 29

וידיאו, 30

זיכרון, 29

חשמל, 35

כוננים, 32

מחברים, 33

מעבד, 29

פיזי, 36

פרטים אודות המערכת, 29

שמע, 30

תנאים סביבתיים, 37

מפתח המוצר של מערכת ההפעלה, 58

## ע

עדכונים

תוכנה וחומרה, 49

**ב**

בעיות

שחזור למצב קודם, 54

**ה**

הגדרה

אינטרנט, 24

הוראות בטיחות, 58

המדיה Drivers and Utilities

תוכנית האבחון של Dell, 49

המדיה Drivers and Utilities (מנהלי

התקנים ותוכניות שירות), 52, 57

הסכם רישיון למשתמש קצה (EULA), 58

העברת מידע למחשב חדש, 25

התחברות

אינטרנט, 24

התקנה

התקנה מהירה, 17

התקנת המחשב בתוך זיווד, 22

מחשב, 17

התקנה מחדש

מנהלי התקנים ותוכניות שירות, 51

תוכנה, 51

**ז**

זיכרון

פתרון בעיות, 47

**ח**

חיבור

כבל רשת, 19

כבלי חשמל, 20

מודם, 19

צג, 18

רשת, 21

חשמל

מצבי נורית הפעלה, 39

פתרון בעיות, 39

**מ**

מדיה

Drivers and Utilities, 57

מערכת הפעלה, 57

מדיית מערכת ההפעלה, 57

מדריך טכנולוגיה של Dell, 58

מדריך מנהל המערכת Dell Systems

Management Administrator's

58, Guide

מדריך שירות, 58

מידע אודות אחריות, 58

מידע אודות תמיכה, 58

מידע ארגונומי, 58

מידע תקינה, 58

מנהלי התקנים, 51

המדיה Drivers and Utilities, 57

התקנה מחדש, 51

זיהוי, 51

חזרה לגרסה קודמת, 52

## S

Service Tag (תג שירות), 57

## W

### Windows Vista

Dell Factory Image Restore, 54

Program Compatibility wizard

(אשף תאימות התוכניות), 48

התקנה מחדש, 57

חזרה לגרסה קודמת של מנהל התקן, 52

חזרה למנהל התקן קודם של ההתקן, 52

שחזור מערכת, 53-54

### Windows XP

התקנה מחדש, 57

אשף העברת הקבצים וההגדרות, 25

שחזור מערכת, 53-54

## א

אינטרנט

הגדרה, 24

התחברות, 24

איתור מידע, 57

אשף העברת הקבצים וההגדרות, 25

אשפים

אשף העברת הקבצים וההגדרות, 25

Program Compatibility Wizard

(אשף תאימות תוכניות), 48

## C

Client Initiated Remote Access  
(גישה מרחוק ביוזמת הלקוח), 60

## D

### Dell

Support Utility, 49

פנייה, 59, 66

עדכוני תוכנה, 49

שירות עדכון טכני, 49

תמיכה טכנית ושירות לקוחות, 61

DellConnect, 61

## E

Express Service Code (קוד שירות)  
מהיר), 57

## F

Fast Call for Help (פנייה מהירה לקבלת  
עזרה), 60

## I

Intel Active Management Technology  
(iAMT)

הפעלה, 60

תיעוד, 58

Intel Active Management Technology  
(iAMT)

## פנייה אל Dell

ללקוחות בארה"ב, אנא התקשרו 800-WWW-DELL (800-999-3355).

 **הערה:** אם אין ברשותך חיבור אינטרנט פעיל, באפשרותך למצוא מידע ליצירת קשר בחשבונית הרכישה, תעודת המשלוח, החשבון או קטלוג המוצרים של Dell.

Dell מספקת מספר אפשרויות תמיכה ושרות מקוונות ובאמצעות הטלפון. הזמינות משתנה לפי מדינה ומוצר, וייתכן שחלק מהשירותים לא יהיו זמינים באזורך. לפנייה אל Dell בנושא מכירות, תמיכה טכנית או שירות לקוחות:

- 1 בקר באתר **support.dell.com** וברר פרטים לגבי הארץ או האזור שלך בתפריט הנפתח **Choose A Country/Region** (בחר ארץ/אזור) בחלק התחתון של הדף.
- 2 לחץ על **Contact Us** (צור קשר) בצד שמאל של הדף ובחר את קישור השירות או התמיכה המתאים שדרוש לך.
- 3 בחר את השיטה הנוחה לך לפנות אל Dell.

## Diagnosics Checklist (רשימת פעולות לביצוע באבחון)

שם:

תאריך:

כתובת:

מספר טלפון:

תג שירות (ברקוד בגב המחשב או בתחתינו):

קוד שירות מהיר:

Return Material Authorization Number (מספר אישור להחזרת חומרים)  
(אם סופק על-ידי טכנאי תמיכה של Dell):

מערכת הפעלה וגרסה:

התקנים:

כרטיסי הרחבה:

האם אתה מחובר לרשת? כן לא

רשת, גרסה ומתאם רשת:

תוכניות וגרסאות:

עיין בתיעוד של מערכת ההפעלה כדי לקבוע את תוכן קובצי האתחול של המערכת. אם המחשב מחובר למדפסת, הדפס כל קובץ. אחרת, רשום את תוכן כל קובץ לפני שתתקשר לחברת Dell.

הודעת שגיאה, קוד צפצוף או קוד אבחון:

תיאור הבעיה והליכים שביצעת לפתרון הבעיה:

## לפני שתתקשר

 **הערה:** בעת ההתקשרות, החזק את קוד המשלוח המהיר בהישג יד. הקוד מסייע למערכת המענה האוטומטי של Dell לנתב את השיחה שלך ביתר יעילות. ייתכן שתבקש גם לספק את תג השרות שלך (הנמצא בגב המחשב שברשותך או בתחתיתו).

זכור למלא את רשימת הפעולות לביצוע באבחון (ראה "Diagnostics Checklist" (רשימת פעולות לביצוע באבחון))" בעמוד 65). אם ניתן, הפעל את המחשב לפני שתתקשר להברת Dell לקבלת סיוע, והתקשר ממכשיר טלפון הנמצא סמוך למחשב. ייתכן שתבקש להקליד פקודות מסוימות במקלדת, למסור מידע מפורט במהלך הפעולות או לנסות שלבי פתרון בעיות אחרים שאפשריים רק במחשב עצמו. ודא שתיעוד המחשב זמין.

 **התראה:** לפני עבודה בתוך המחשב, בצע את הוראות הבטיחות המופיעות בתיעוד המצורף למחשב שברשותך.

## מידע על המוצר

אם אתה זקוק למידע לגבי מוצרים אחרים שניתן לרכוש מחברת Dell, או אם ברצונך לבצע הזמנה, בקר באתר האינטרנט של Dell בכתובת [www.dell.com](http://www.dell.com). למספר הטלפון להתקשרות עבור האזור שלך או לשיחה עם מומחה מכירות, ראה "פנייה אל Dell" בעמוד 66.

## החזרת פריטים לתיקון במסגרת האחריות או לצורכי זיכוי

הכן את כל הפריטים המיועדים להחזרה, בין אם לשם תיקון או זיכוי, לפי המתואר להלן:

- 1 התקשר לחברת Dell כדי לקבל מספר אישור החזרת חומר (Return Material Authorization Number) ורשום מספר זה במקום בולט ובצורה ברורה על הדופן החיצונית של האריזה. עבור מספרי הטלפון להתקשרות באזורך, ראה "פנייה אל Dell" בעמוד 66. כלול עותק של החשבונית ומכתב המתאר את הסיבה להחזרה.
- 2 כלול העתק של Diagnostics Checklist (רשימת ביקורת לאבחון) (ראה "Diagnostics Checklist" (רשימת פעולות לביצוע באבחון) בעמוד 65), המציין את הבדיקות שערכת ואת הודעות השגיאה שהתקבלו בתוכנת האבחון של Dell (ראה "פנייה אל Dell" בעמוד 66).
- 3 כלול את כל האביזרים השייכים לפריט או לפריטים שאתה מחזיר (כבלים, תקליטוני תוכנה, מדריכים וכו') אם ההחזרה היא לצורכי זיכוי.
- 4 ארוז את הציוד המיועד להחזרה בחומרי האריזה המקוריים (או שווי-ערך). התשלום על הוצאות המשלוח הוא באחריותך. כמו כן, באחריותך לבטח כל מוצר שמוחזר; הסיכון לאובדן המוצר במהלך המשלוח לחברת Dell חל עליך. חבילות בגוביינה (תשלום בעת מסירה - C.O.D.) לא יתקבלו. החזרות שיבוצעו ללא הדרישות המקדימות שלעיל לא יתקבלו על-ידי Dell ויוחזרו אליך.



- כתובות הדואר האלקטרוני של תמיכת Dell:  
**mobile\_support@us.dell.com**  
**support@us.dell.com**  
**la-techsupport@dell.com** (מדינות אמריקה הלטינית והקריביים בלבד)  
**apsupport@dell.com** (מדינות אסיה והאוקיינוס השקט בלבד)
- כתובות הדואר האלקטרוני של השיווק והמכירות של Dell:  
**apmarketing@dell.com** (מדינות אסיה והאוקיינוס השקט בלבד)  
**sales\_canada@dell.com** (קנדה בלבד)
- פרוטוקול העברת קבצים (FTP) אנונימי:  
**ftp.dell.com** – היכנס כמשתמש anonymous והשתמש בכתובת הדואר האלקטרוני שלך כסיסמה

### **AutoTech Service (שירות טכני אוטומטי)**

שירות התמיכה האוטומטי של Dell – AutoTech – מספק תשובות מתועדות לשאלות נפוצות ששאלו לקוחות של Dell בנוגע למחשבים הניידים והשולחניים שלהם. ניתן להתקשר ל-AutoTech, ולהשתמש בטלפון עם חיוג צלילים לבחירת הנושאים המתאימים לשאלותיך. עבור מספרי הטלפון להתקשרות באזורך, ראה "פנייה אל Dell" בעמוד 66.

### **שירות מצב ההזמנות האוטומטי (Automated Order-Status Service)**

לבדיקת מצב הזמנה כלשהי של מוצרי Dell ניתן לעבור לכתובת **support.dell.com**, או להתקשר לשירות מצב ההזמנות האוטומטי. מענה קולי מבקש ממך להזין את המידע הדרוש לאיתור הזמנתך ולדיווח על מצבה. עבור מספרי הטלפון להתקשרות באזורך, ראה "פנייה אל Dell" בעמוד 66.

## **בעיות בהזמנה**

אם יש בעיה בהזמנה שלך, כגון רכיבים חסרים, אם נכללו בהזמנה רכיבים שגויים או במקרה של חיוב שגוי, צור קשר עם שירות הלקוחות של חברת Dell. החזק את החשבונית או את תעודת המשלוח בהישג יד בעת ההתקשרות. עבור מספרי הטלפון להתקשרות באזורך, ראה "פנייה אל Dell" בעמוד 66.

## תמיכה טכנית ושירות לקוחות

שירות התמיכה של Dell זמין לענות על שאלותיך אודות החומרה של Dell™. צוות התמיכה שלנו משתמש באבחון מבוסס מחשב כדי לספק תשובות מהירות ומדויקות. על מנת לפנות לשירות התמיכה של Dell, ראה "לפני שתתקשר" בעמוד 64, ולאחר מכן ראה את פרטי הקשר לאזור שלך או בקר באתר [support.dell.com](http://support.dell.com).

## DellConnect™

DellConnect הוא כלי פשוט לגישה מקוונת, המאפשר לצוות השירות והתמיכה של Dell לגשת למחשב שלך דרך חיבור אינטרנט מהיר, לאבחן את הבעיה ולתקן אותה בפיקוח שלך. לקבלת מידע נוסף, בקר באתר [support.dell.com](http://support.dell.com) ולהיזק על DellConnect.

## שירותים מקוונים

תוכל ללמוד אודות מוצרים ושירותים של Dell באתרי האינטרנט הבאים:

[www.dell.com](http://www.dell.com)

[www.dell.com/ap](http://www.dell.com/ap) (מדינות אסיה/האוקיינוס השקט בלבד)

[www.dell.com/jp](http://www.dell.com/jp) (יפן בלבד)

[www.euro.dell.com](http://www.euro.dell.com) (אירופה בלבד)

[www.dell.com/la](http://www.dell.com/la) (מדינות אמריקה הלטינית והקריביים)

[www.dell.ca](http://www.dell.ca) (קנדה בלבד)

באפשרותך לגשת לתמיכה של Dell דרך כתובות אתרי האינטרנט והדואר האלקטרוני הבאות:

• אתרי התמיכה של Dell:

[support.dell.com](http://support.dell.com)

[support.jp.dell.com](http://support.jp.dell.com) (יפן בלבד)

[support.euro.dell.com](http://support.euro.dell.com) (אירופה בלבד)

## פנייה מהירה לקבלת עזרה

אם מנהל המערכת שלך הגדיר את המערכת עם Intel® Active Management Technology (iAMT), תוכל לקבל עזרה באמצעות השירות Fast Call for Help (פנייה מהירה לקבלת עזרה). השירות Fast Call for Help מודיע למחלקת IT על הבעיה שנתקלת בה ומאפשר למחלקת IT לשלוט במערכת שלך ולפתור את הבעיה מרחוק.

להפעלת Fast Call for Help באמצעות iAMT 5.0 עם מחלקת IT של הארגון שלך, בצע את הצעדים הבאים.

- 1 ודא שהמחשב מחובר לשקע חשמל פועל ולרשת.
- 2 הפעל (או הפעל מחדש) את המחשב.
- 3 כאשר מופיע הלוגו Dell™, הקש <ctrl><h>.

## טעינת מנהלי התקנים iAMT בעת התקנה

להפעלת ניהול המערכת של Intel AMT (iAMT), הורד את מנהלי ההתקנים הבאים של Intel:

- AMT HECI
- AMT SOL/LMS

להורדת מנהלי התקנים אלה:

- 1 נווט לכתובת [support.dell.com](http://support.dell.com).
- 2 בחר **Drivers and Downloads** (מנהלי התקנים והורדות).
- 3 בחר בדגם המוצר שלך ועקוב אחר ההנחיות. ניתן להוריד את מנהלי ההתקנים AMT HECI ו-AMT SOL/LMS מהקטגוריה **Chipset** (ערכת שבבים).

לאחר הורדת מנהלי ההתקנים, אתה מוכן להגדרת תצורת המחשב לניצול יכולות הניהול של Intel iAMT. לקבלת מידע על הגדרת תצורת המחשב לניהול Intel iAMT:

- 1 נווט לכתובת [support.dell.com](http://support.dell.com).
- 2 בחר **Manuals** (מדריכים).
- 3 אתר את ההוראות המיועדות למערכת שלך.
- 4 בחר במדריך מנהל המערכת **Dell™ Systems Management Administrator's Guide** לקבלת מידע על התקנה והגדרות תצורה של Intel iAMT.

# 7

## קבלת עזרה

### קבלת סיוע

**⚠ התראה:** אם עליך להסיר את מכסה המחשב, נתק תחילה את כבלי החשמל והמודם מכל שקעי החשמל. בצע את הוראות הבטיחות המצורפות למחשב.

אם נתקלת בבעיה במחשב, באפשרותך לבצע את השלבים להלן כדי לאבחן ולפתור את הבעיה:

**1** ראה "עצות" בעמוד 39 לקבלת מידע והליכים המתייחסים לבעיה שהתעוררה במחשב שלך.  
**2** לקבלת הליכים על אופן הפעלת תוכנית האבחון של Dell, ראה "תוכנית האבחון של Dell" בעמוד 49.

**3** מלא את "Diagnostics Checklist" (רשימת פעולות לביצוע באבחון) בעמוד 65.

**4** לקבלת עזרה בהתקנה ובצעדים לפתרון בעיות, השתמש בערכת הכלים המקיפה של שירותים מקוונים של Dell הזמינים באתר התמיכה של Dell ([support.dell.com](http://support.dell.com)). לקבלת רשימה מקיפה יותר של התמיכה המקוונת של Dell, ראה "שירותים מקוונים" בעמוד 61.

**5** אם השלבים הקודמים לא פתרו את הבעיה, ראה "פנייה אל Dell" בעמוד 66.

**הערה:**  התקשר לתמיכה של Dell מטלפון שנמצא בקרבת המחשב עם הבעיה, על מנת שאנשי התמיכה יוכלו לסייע לך בהליכים הנחוצים.

**הערה:**  מערכת קוד השירות המהיר של Dell עשויה שלא להיות זמינה בכל הארצות.

כאשר תבקש על-ידי מערכת המענה הטלפונית האוטומטי של Dell, הזן את קוד השירות המהיר כדי לנתב את השיחה ישירות לעובדי התמיכה המתאימים. אם אין לך קוד שירות מהיר, פתח את התיקייה **Dell Accessories** (כלי שירות של Dell), לחץ פעמיים על הסמל **Express Service Code** (קוד שירות מהיר), ועקוב אחר ההנחיות המוצגות.

לקבלת הוראות על השימוש בתמיכה של Dell, ראה "תמיכה טכנית ושירות לקוחות" בעמוד 61.

**הערה:**  חלק מהשירותים הבאים אינם זמינים תמיד בכל המקומות מחוץ לארה"ב. לקבלת מידע אודות זמינות, פנה לנציג המקומי של Dell.

תוכן	מסמך/מדיה/תוויות
<ul style="list-style-type: none"> <li>• מידע אודות אחריות</li> <li>• תנאים והתניות (ארה"ב בלבד)</li> <li>• הוראות בטיחות</li> <li>• מידע תקינה</li> <li>• מידע ארגוני</li> <li>• הסכם רישיון למשתמש קצה</li> </ul>	<p><b>תיעוד בטיחות, תקינה, אחריות ותמיכה</b></p> <p>מידע מסוג זה עשוי היה להיות מצורף למחשב. למידע נוסף בנושא תקינה, עיין בדף הבית Regulatory Compliance Homepage שבאתר <a href="http://www.dell.com">www.dell.com</a> בכתיבת הבאה:  <a href="http://www.dell.com/regulatory_compliance">www.dell.com/regulatory_compliance</a></p>
<ul style="list-style-type: none"> <li>• כיצד להסיר ולהחליף חלקים</li> <li>• כיצד להגדיר תצורה של הגדרות מערכת</li> <li>• כיצד לאבחון/לפתור בעיות</li> </ul>	<p><b>מדריך שירות</b></p> <p>באפשרותך למצוא את מדריך שירות למחשב שברשותך באתר <a href="http://support.dell.com">support.dell.com</a>.</p>
<ul style="list-style-type: none"> <li>• אודות מערכת ההפעלה</li> <li>• שימוש בהתקנים ותחזוקתם</li> <li>• הבנת טכנולוגיות כגון RAID, אינטרנט, טכנולוגיית אלחוט Bluetooth®, דואר אלקטרוני, עבודה ברשת ועוד.</li> </ul>	<p><b>מדריך טכנולוגיה של Dell</b></p> <p>המדריך <i>Dell Technology Guide</i> זמין בכתיבת <a href="http://support.dell.com">support.dell.com</a>.</p>
<ul style="list-style-type: none"> <li>• אודות Intel® Active Management Technology (iAMT®), כולל סקירה, תכונות, התקנה והגדרות תצורה.</li> <li>• מיקום מנהלי התקנים עבור iAMT</li> </ul>	<p><b>Dell™ Systems Management Administrator's Guide (מדריך למנהל המערכת)</b></p> <p>מדריך מנהל המערכת <i>Dell Systems Management Administrator's Guide</i> זמין בכתיבת <a href="http://support.dell.com">support.dell.com</a>.</p>
<ul style="list-style-type: none"> <li>• מספק את מפתח המוצר של מערכת ההפעלה.</li> </ul>	<p><b>תוויות רישיון Microsoft® Windows®</b></p> <p>רישיון Microsoft Windows שלך נמצא על המחשב.</p>

# 6

## איתור מידע

**הערה:** חלק מהתכונות או סוגי המדיה הם אופציונליים וייתכן שלא יהיו מצורפים למחשב שברשותך. ייתכן שתכונות אחדות או סוגי מדיה מסוימים לא יהיו זמינים בארצות מסוימות.

**הערה:** ייתכן שמידע נוסף יצורף למחשב.

מסמך/מדיה/תווית	תוכן
תג שירות/וקוד שירות מהיר	<ul style="list-style-type: none"><li>השתמש בתג השירות כדי לזהות את המחשב שברשותך בזמן השימוש ב- <b>support.dell.com</b> או בעת פנייה לתמיכה טכנית.</li><li>הזן את קוד השירות המהיר כדי לנתב את השיחה בעת פנייה לתמיכה</li></ul>
תג השירות/קוד השירות ממוקם על המחשב.	<b>הערה:</b> תג השירות/קוד השירות המהיר ממוקם על המחשב.
המדיה <b>Drivers and Utilities</b> (מנהלי התקנים ותוכניות שירות)	<ul style="list-style-type: none"><li>תוכנית אבחון עבור המחשב</li><li>מנהלי התקנים עבור המחשב</li></ul>
המדיה <b>Drivers and Utilities</b> היא תקליטור או DVD שייתכן שצורף למחשב שברשותך.	<b>הערה:</b> עדכונים למנהלי התקנים ותיעוד ניתן למצוא באתר <b>support.dell.com</b> .
	<ul style="list-style-type: none"><li>תוכנת מערכת שולחנית (Desktop System Software - DSS)</li><li>קובצי Readme</li></ul>
	<b>הערה:</b> המדיה עשויה לכלול קובצי Readme המספקים מידע של הרגע האחרון לגבי שינויים טכניים במחשב או חומר טכני מתקדם לטכנאים או למשתמשים מנוסים.
מדיית מערכת הפעלה	התקנה מחדש של מערכת ההפעלה
המדיה <b>Operating System</b> (מערכת הפעלה) היא תקליטור או DVD שעשוי להיות מצורף למחשב שברשותך.	

- שחזור מערכת של Microsoft (ראה "שימוש ב- Microsoft® Windows® System Restore" בעמוד 54)

**הודעה:** לפני ביצוע ההתקנה, גבה את כל קובצי הנתונים שבכונן הקשיח הראשי במדיה אחרת. בתצורות כונן קשיח רגילות, הכונן הקשיח הראשי הוא הכונן הראשון שהמחשב מזהה.

כדי להתקין מחדש את Windows, תזדקק למדיה Dell™ Operating System (מערכת הפעלה) ולמדיה Drivers and Utilities (מנהלי התקנים ותוכניות שירות) של Dell. המדיה Drivers and Utilities של Dell מכילה מנהלי התקנים שהותקנו בעת הזמנת המחשב.

**הערה:** בהתאם לאזור שממנו הזמנת את המחשב, או אם הזמנת את המדיה או לא, ייתכן שהמדיה Drivers and Utilities (מנהלי התקנים ותוכניות שירות) של Dell וכן המדיה מערכת ההפעלה של Dell לא צורפו למחשב שלך.

## התקנה מחדש של Windows

**הערה:** השלמת תהליך ההתקנה עשויה לארוך בין שעה לשעתיים.

- 1 שמור וסגור את כל הקבצים הפתוחים וצא מכל התוכניות הפתוחות.
- 2 הכנס את המדיה מערכת ההפעלה.
- 3 אם מופיעה ההודעה Install Windows (התקנת Windows), לחץ על **Exit** (יציאה).
- 4 הפעל מחדש את המחשב, וכאשר מופיע הלוגו של DELL, הקש מייד על <F12>. אם אתה ממתין זמן רב מדי והלוגו של מערכת ההפעלה מופיע, המשיך להמתין עד אשר יופיע שולחן העבודה של Microsoft® Windows®, ולאחר מכן הפעל מחדש את המחשב ונסה שנית.
- 5 כאשר רשימת ההתקנים של האתחול מופיעה, בחר **CD/DVD/CD-RW Drive** והקש <Enter>. בחירה זו משנה את רצף האתחול באופן חד פעמי בלבד.
- 6 הקש על מקש כלשהו כדי **לאתחל מתקליטור** ובצע את ההוראות המופיעות על המסך כדי להשלים את תהליך ההתקנה.
- 7 התקן מחדש את מנהלי ההתקנים, את תוכנית ההגנה מפני וירוסים ותוכנות אחרות.

**הערה:** Dell Factory Image Restore עשוי שלא להיות זמין בארצות מסוימות או במחשבים מסוימים. 

- 1 הפעל את המחשב.
- 2 כאשר מוצג הלוגו של Dell, הקש <F8> מספר פעמים כדי לגשת אל החלון **Vista Advanced Boot Options** (אפשרויות אתחול מתקדמות של Vista).
- 3 בחר **Repair Your Computer** (תקן את המחשב שלך).
- 4 כעת יוצג החלון **System Recovery Options** (אפשרויות שחזור מערכת).
- 5 בחר פריסת לוח מקשים ולחץ על **Next** (הבא).
- 6 כדי לגשת לאפשרויות השחזור, היכנס למערכת כמשתמש מקומי.
- 7 כדי לגשת אל שורת הפקודה, הקלד את הערך administrator בשדה **User name** (שם משתמש), ולאחר מכן לחץ על **OK** (אישור).
- 8 לחץ על **Dell Factory Image Restore** (שחזור לתצורת Dell).
- 9 **הערה:** בהתאם לתצורה, ייתכן שיהיה עליך לבחור את האפשרות **Dell Factory Image Restore Tools** ולאחר מכן את האפשרות **Dell Factory Image Restore**.
- 10 במסך הפתיחה של **Dell Factory Image Restore**, לחץ על **Next** (הבא).
- 11 כעת יוצג המסך **Confirm Data Deletion** (אישור מחיקת נתונים).
- 12 **הודעה:** אם לא תרצה להמשיך בהפעלת Factory Image Restore, לחץ על **Cancel** (ביטול). 
- 13 סמן את התיבה כדי לאשר שברצונך להמשיך ולפרמט את הדיסק הקשיח ולשחזר את המערכת להגדרות ברירת המחדל, ולאחר מכן לחץ על **Next** (הבא).
- 14 תהליך השחזור יתחיל והוא עשוי לארוך 5 דקות או יותר. לאחר שחזור מערכת ההפעלה והיישומים שהותקנו במקור לתנאים המקוריים, מוצגת הודעה.
- 15 לחץ על **Finish** (סיום) כדי להפעיל מחדש את המחשב.

## שימוש במדיית מערכת ההפעלה

לפני שתתקין מחדש את מערכת ההפעלה, נסה לבצע את הפעולות הבאות:

- חזרה למנהל התקן קודם (ראה "חזרה לגרסה קודמת של מנהל התקן" בעמוד 52)





- אם קיבלת מדיית *Operating System* (מערכת הפעלה) יחד עם המחשב שברשותך, באפשרותך להשתמש בה לשחזור מערכת ההפעלה. עם זאת, גם השימוש בתקליטור מערכת ההפעלה גורם למחיקת כל הנתונים שבכונן הקשיח.



## שימוש ב- Microsoft® Windows® System Restore

 **הערה:** ההליכים המתוארים במסמך זה נכתבו לתצוגת ברירת המחדל של Windows, וייתכן שהם לא יתאימו אם הגדרת את מחשב Dell™ לתצוגה קלאסית של Windows.

### הפעלת System Restore (שחזור מערכת)

- 1 לחץ על **Start** (התחל) 
- 2 בתיבה **Start Search** (התחל חיפוש), הקלד **System Restore** (שחזור מערכת) והקש **<Enter>**.
-  **הערה:** ייתכן שיופיע החלון **User Account Control** (בקרת חשבונות משתמשים). אם אתה מנהל המערכת במחשב, לחץ על **Continue** (המשך). אחרת, פנה למנהל המערכת כדי להמשיך בפעולה הרצויה.
- 3 לחץ על **Next** (הבא) ובצע את שאר ההנחיות המופיעות על המסך.

### ביטול שחזור המערכת האחרון

-  **הודעה:** לפני ביטול שחזור המערכת האחרון, שמור וסגור את כל הקבצים הפתוחים וצא מכל התוכניות הפתוחות. אין לשנות, לפתוח או למחוק קבצים או תוכניות כלשהם עד לאחר השלמת שחזור המערכת.
- 1 לחץ על **Start** (התחל) 
  - 2 בתיבה **Start Search** (התחל חיפוש), הקלד **System Restore** (שחזור מערכת) והקש **<Enter>**.
  - 3 לחץ על **Undo my last restoration** (בטל את השחזור האחרון שלי), ולאחר מכן לחץ על **Next** (הבא).

## שימוש ב- Dell Factory Image Restore

-  **הודעה:** השתמש ב- Dell Factory Image Restore רק אם שימוש ב-System Restore לא פתר את הבעיה במערכת ההפעלה. שימוש ב-Dell Factory Image Restore גורם למחיקה לצמיתות של כל הנתונים (לדוגמה: מסמכים, גיליונות אלקטרוניים, הודעות דואר אלקטרוני, תמונות דיגיטליות וקובצי מוסיקה) שבכונן הקשיח ולהסרת התוכניות או מנהלי ההתקנים שהותקנו אחרי שקיבלת את המחשב. אם ניתן, גבה את כל הנתונים לפני שתשתמש ב-Factory Image Restore.

- 4 כאשר שולחן העבודה של Windows מופיע, הכנס שוב את המדיה *Drivers and Utilities* (מנהלי התקנים ותוכניות שירות).
- 5 במסך **Welcome Dell System Owner** (ברוך הבא, בעל מחשב Dell), לחץ על **Next** (הבא). מנהלי ההתקנים שנעשה בהם שימוש במחשב מוצגים אוטומטית בחלון **My Drivers** (מנהלי ההתקנים שלי) – **התקליטור זיהה רכיבים אלה במחשב שלך**.
- 6 לחץ על מנהל ההתקן שברצונך להתקין שוב ועקוב אחר ההוראות המתקבלות על המסך. אם מנהל התקן מסוים לא מופיע ברשימה, מנהל ההתקן לא נחוץ למערכת ההפעלה שברשותך, או שעליך לחפש את מנהלי ההתקנים שסופקו עם ההתקן הספציפי.

### התקנה חוזרת ידנית של מנהלי התקנים

- 1 לחץ על לחצן Start (התחל) של Windows Vista , ולאחר מכן לחץ באמצעות לחצן העכבר הימני על **Computer** (מחשב).
- 2 לחץ על **Properties** (מאפיינים) ← **Device Manager** (מנהל ההתקנים).
- 3  **הערה:** ייתכן שיופיע החלון **User Account Control** (בקרת חשבונות משתמשים). אם אתה מנהל המערכת במחשב, לחץ על **Continue** (המשך). אם לא, צור קשר עם מנהל המערכת כדי להיכנס למנהל ההתקנים.
- 3 לחץ לחיצה כפולה על סוג ההתקן שעבורו אתה מתקין מנהל התקן (לדוגמה, **Audio** (שמע) או **Video** (וידאו)).
- 4 לחץ פעמיים על שם ההתקן שעבורו אתה מתקין מנהל ההתקן.
- 5 לחץ על הכרטיסייה **Driver** (מנהל התקן) ← **Update Driver** (עדכון מנהל התקן) ← **Browse my computer for driver software** (חפש במחשב תוכנת מנהל התקן).
- 6 לחץ על **Browse** (עיין) ונווט למיקום שאליו העתקת את קובצי מנהל ההתקן.
- 7 לחץ על שם מנהל ההתקן ← **OK** (אישור) ← **Next** (הבא).
- 8 לחץ על **Finish** (סיום) והפעל מחדש את המחשב.

## שחזור מערכת ההפעלה

ניתן לשחזר את מערכת ההפעלה בדרכים הבאות:

- **System Restore** (שחזור המערכת) של Microsoft Windows מחזיר את המחשב לשלב הפעלה מוקדם יותר, מבלי להשפיע על קובצי נתונים. השתמש ב- **System Restore** (שחזור מערכת) כפתרון ראשון לשחזור מערכת ההפעלה ולשמירה על קובצי הנתונים.
- **Dell Factory Image Restore** מחזיר את הכונן הקשיח למצב הפעולה בעת רכישת המחשב. תוכנית זו מוחקת את כל הנתונים בכונן הקשיח ומסירה את כל התוכניות שהותקנו לאחר קבלת המחשב.

## חזרה לגרסה קודמת של מנהל התקן

- 1 לחץ על לחצן Start (התחל) של Windows Vista , ולאחר מכן לחץ באמצעות לחצן העכבר הימני על **Computer** (מחשב).
  - 2 לחץ על **Properties** (מאפיינים) ← **Device Manager** (מנהל ההתקנים).  
 **הערה:** ייתכן שיופיע החלון **User Account Control** (בקרת חשבונות משתמשים). אם אתה מנהל המערכת במחשב, לחץ על **Continue** (המשך). אם לא, צור קשר עם מנהל המערכת כדי להיכנס למנהל ההתקנים.
  - 3 לחץ באמצעות לחצן העכבר הימני על ההתקן שעבורו הותקן מנהל ההתקן החדש ולאחר מכן לחץ על **Properties** (מאפיינים).
  - 4 לחץ על הכרטיסייה **Drivers** (מנהלי התקנים) ← **Roll Back Driver** (חזור למנהל התקן קודם).
- אם השימוש ב-Device Driver Rollback (חזור למנהל התקן קודם) אינו פותר את הבעיה, השתמש ב-System Restore (שחזור מערכת) (ראה "שחזור מערכת ההפעלה" בעמוד 53) כדי להחזיר את המחשב למצב הפעולה שקדם להתקנת מנהל ההתקן החדש.

## שימוש במדיה Drivers and Utilities

- לפני השימוש בתקליטור *Drivers and Utilities* (מנהלי התקנים ותוכניות שירות) נסה את הצעדים הבאים:
- חזרה למנהל התקן קודם (ראה "חזרה לגרסה קודמת של מנהל התקן" בעמוד 52)
  - שחזור מערכת של Microsoft (ראה "שימוש ב-Microsoft® Windows® System Restore" בעמוד 54)
- 1 כשמוצג שולחן העבודה של Windows, הכנס את התקליטור *Drivers and Utilities* (מנהלי התקנים ותוכניות שירות) לכונן.  
אם זו הפעם הראשונה שבה אתה משתמש במדיה *Drivers and Utilities*, עבור אל שלב 2. אם לא, עבור אל שלב 5.
  - 2 כשמופעלת תוכנית ההתקנה בתקליטור *Drivers and Utilities* (מנהלי התקנים ותוכניות שירות), עקוב אחר ההוראות המתקבלות על המסך.  
 **הערה:** ברוב המקרים, התוכנית *Drivers and Utilities* מתחילה לפעול אוטומטית. אם לא, הפעל את Windows Explorer (סייר), לחץ על ספריית כונן התקליטור כדי להציג את תוכן התקליטור, ולאחר מכן לחץ פעמיים על הקובץ **autorcd.exe**.
  - 3 כשנפתח החלון **InstallShield Wizard Complete** (אשף InstallShield השלים את ההתקנה), הוצא מהכונן את התקליטור *Drivers and Utilities* (מנהלי התקנים ותוכניות שירות) ולחץ על **Finish** (סיום) כדי להפעיל את המחשב מחדש.

# 5

## התקנה מחדש של תוכנה

### מנהלי התקנים

#### זיהוי מנהלי התקנים

- 1 אתר את רשימת ההתקנים של המחשב שלך.
  - a לחץ על לחצן Start (התחל) של Windows Vista , ולאחר מכן לחץ באמצעות לחצן העכבר הימני על **Computer** (מחשב).
  - b לחץ על **Properties** (מאפיינים) ← **Device Manager** (מנהל ההתקנים).

 **הערה:** ייתכן שיופיע החלון **User Account Control** (בקרת חשבונות משתמשים). אם אתה מנהל המערכת במחשב, לחץ על **Continue** (המשך). אם לא, צור קשר עם מנהל המערכת כדי להמשיך.
- 2 גלול את הרשימה ובדוק אם מופיע סימן קריאה (עיגול צהוב עם [!]) על סמל אחד ההתקנים. אם מופיע סימן קריאה ליד שם ההתקן, ייתכן שיהיה עליך להתקין מחדש את מנהל ההתקן או להתקין מנהל התקן חדש (ראה "התקנה מחדש של מנהלי התקנים ותוכניות שירות" בעמוד 51).

### התקנה מחדש של מנהלי התקנים ותוכניות שירות

-  **הודעה:** אתר התמיכה של Dell בכתובת [support.dell.com](http://support.dell.com) והמדיה *Drivers and Utilities* (מנהלי התקנים ותוכניות שירות) שברשותך מספקים מנהלי התקנים מאושרים עבור מחשב Dell שברשותך. אם תתקין מנהלי התקנים ממקורות אחרים, המחשב עלול שלא לפעול כהלכה.

## הפעלת תוכנית האבחון של Dell מתקליטור *Drivers and Utilities* (מנהלי התקנים ותוכניות שירות) של Dell

**הערה:** המדיה *Drivers and Utilities* (מנהלי התקנים ותוכניות שירות) של Dell היא אופציונלית ועשויה שלא להיות מצורפת למחשב שברשותך.

**1** הכנס את המדיה *Drivers and Utilities* (מנהלי התקנים ותוכניות שירות).

**2** כבה והפעל מחדש את המחשב.

כאשר מופיע הלוגו DELL, הקש מיד על <F12>.

**הערה:** אם אתה ממתין זמן רב מדי והלוגו של מערכת ההפעלה מופיע, המשיך להמתין עד אשר יופיע שולחן העבודה של Microsoft® Windows®, ולאחר מכן כבה את המחשב ונסה שנית.

**הערה:** השלבים הבאים משנים את רצף האתחול באופן חד פעמי בלבד. בהפעלה הבאה, המחשב יאתחל בהתאם להתקנים שצינו בתוכנית הגדרת המערכת.

**3** כאשר רשימת ההתקנים של האתחול מופיעה, בחר **CD/DVD/CD-RW** והקש <Enter>.

**4** בתפריט שמופיע, בחר באפשרות **Boot from CD-ROM** (אתחל מכונן תקליטורים) והקש <Enter>.

**5** הקש 1 כדי להפעיל את תפריט התקליטור והקש <Enter> כדי להמשיך.

**6** בחר **Run the 32 Bit Dell Diagnostics** (הפעל את תוכנית האבחון של Dell בעלת 32 הסיביות) מהרשימה הממוספרת. אם רשומות מספר גרסאות, בחר את הגרסה המתאימה למחשב שברשותך.

**7** כשמוצג **Main Menu** (תפריט ראשי) של תוכנית האבחון של Dell מופיע, בחר את הבדיקה שברצונך להפעיל ובצע את ההוראות על המסך.

## בעיות תוכנה אחרות

### עיין בתיעוד התוכנה או פנה ליצרן התוכנה לקבלת מידע לפתרון בעיות –

- ודא שהתוכנית תואמת למערכת ההפעלה המותקנת במחשב.
- ודא שהמחשב עונה על דרישות החומרה המינימליות להפעלת התוכנה. לקבלת מידע נוסף, עיין בתיעוד התוכנה.
- ודא שהתוכנה הותקנה ותצורתה הוגדרה כהלכה.
- ודא שמנהלי ההתקנים אינם מתנגשים עם התוכנית.
- במקרה הצורך, הסר ולאחר מכן התקן מחדש את התוכנית.

## שירות העדכונים הטכניים של Dell

שירות העדכונים הטכניים של Dell מספק באמצעות הדואר האלקטרוני מידע על שדרוגים צפויים בתוכנה ובחומרה למחשב שלך. לרישום לשירות העדכונים הטכניים של Dell בקר באתר האינטרנט [support.dell.com/technicalupdate](http://support.dell.com/technicalupdate).

## תוכנית האבחון של Dell

 **התראה:** לפני שמתחילים לבצע הליך כלשהו בסעיף זה, יש לעקוב אחר הוראות הבטיחות שסופקו עם המחשב.

### הפעלת תוכנית האבחון של Dell מהכונן הקשיח

- 1 ודא שהמחשב מחובר לשקע חשמל פועל.
- 2 הפעל (או הפעל מחדש) את המחשב.
- 3 כאשר מופיע הלוגו DELL™, הקש מייד על <F12>. בחר **Diagnostics** (אבחון) מתפריט ההתחלה והקש <Enter>.

 **הערה:** אם אתה ממתין זמן רב מדי והלוגו של מערכת ההפעלה מופיע, המשך להמתין עד אשר יופיע שולחן העבודה של Microsoft® Windows®, ולאחר מכן כבה את המחשב ונסה שנית.

 **הערה:** אם מוצגת הודעה שהמחיצה של תוכנית האבחון לא נמצאה, הפעל את תוכנית האבחון של Dell מהמדיה Drivers and Utilities CD (מנהלי התקנים ותוכניות שירות).

- 4 הקש על מקש כלשהו כדי להפעיל את תוכנית האבחון של Dell ממחיצת תוכנית האבחון בדיסק הקשיח ובצע את ההוראות על המסך.

## נעילות ובעיות תוכנה

 **הערה:** ההליכים במסמך זה נכתבו עבור תצוגת ברירת המחדל של Windows, כך שיתכן שלא יהיו ישימים אם הגדרת את מחשב Dell שברשותך לתצוגה הקלאסית של Windows.

### המחשב אינו עולה

ודא שכבל החשמל מחובר היטב למחשב ולשקע החשמל.

### תוכנית מפסיקה להגיב

#### סיים את פעולת התוכנית —

- 1 הקש בו-זמנית על <Ctrl><Shift><Esc> כדי לגשת ל- **Task Manager** (מנהל המשימות), ולחץ על הכרטיסייה **Applications** (יישומים).
- 2 לחץ כדי לבחור את התוכנית שאינה מגיבה ולאחר מכן לחץ על **End Task** (סיים משימה).

### תוכנית קורסת שוב ושוב

 **הערה:** תוכנות כוללות בדרך כלל הוראות התקנה בתיעוד, בתקליטון, בתקליטור או בתקליטור ה-DVD המצורפים אליהן.

**עיין בתיעוד של התוכנה** — במקרה הצורך, הסר ולאחר מכן התקן מחדש את התוכנית.

### תוכנית מיועדת לגרסה קודמת של מערכת ההפעלה Microsoft® Windows®

#### הפעל את אשף תאימות תוכניות —

- 1 לחץ על **Start** (התחל)  ← **Control Panel** (לוח בקרה) ← **Programs** (תוכניות) ← **Use an older program with this version of Windows** (השתמש בתוכנית ישנה יותר בגרסה זו של Windows).
- 2 במסך הפתיחה, לחץ על **Next** (הבא).
- 3 בצע את ההוראות המופיעות על המסך.

### מופיע מסך בצבע כחול מלא

**כבה את המחשב** — אם אינך מצליח לקבל תגובה בהקשה על מקש במקלדת או בהזזה של העכבר, לחץ לחיצה ממושכת על מתג ההפעלה למשך 6 שניות לפחות (עד לכיבוי המחשב) ולאחר מכן הפעל מחדש את המחשב.

## סלק הפרעות — כמה מהסיבות האפשריות להפרעות הן:

- כבלי חשמל מאריכים או כבלים מאריכים של המקלדת או העכבר
- התקנים רבים מדי מחוברים לאותו מפצל חשמל
- כמה מפצלי חשמל מחוברים לאותו שקע חשמל

## בעיות זיכרון

**⚠ התראה:** לפני העבודה בחלק הפנימי של המחשב, קרא את המידע בנושא בטיחות המצורף למחשב. מידע נוסף על שיטות העבודה המומלצות בנושא בטיחות ניתן למצוא בכתובת [www.dell.com/regulatory\\_compliance](http://www.dell.com/regulatory_compliance).

### אם מופיעה הודעה על כך שאין מספיק זיכרון —



- שמור וסגור את כל הקבצים הפתוחים וצא מכל התוכניות הפתוחות שאינך משתמש בהן כדי לבדוק אם הדבר פותר את הבעיה.
- בדוק בתייעוד התוכנה מהן דרישות הזיכרון המינימליות. במידת הצורך, התקן זיכרון נוסף.
- התקן מחדש את מודולי הזיכרון כדי להבטיח שהמחשב יתקשר בהצלחה עם הזיכרון.
- הפעל את תוכנית האבחון של Dell (ראה "תוכנית האבחון של Dell" בעמוד 49).











### אם אתה נתקל בבעיות זיכרון אחרות —

- התקן מחדש את מודולי הזיכרון כדי להבטיח שהמחשב יתקשר בהצלחה עם הזיכרון.
- הקפד לבצע את ההנחיות להתקנת זיכרון.
- ודא שהמחשב תומך בזיכרון שבו אתה משתמש. לקבלת מידע נוסף אודות סוג הזיכרון שהמחשב תומך בו, ראה "מפרט" בעמוד 29.
- הפעל את תוכנית האבחון של Dell (ראה "תוכנית האבחון של Dell" בעמוד 49).





דפוס נוריות	תיאור הבעיה	פתרון מוצע
1 2 3 4 רציף כחול 	אירעה תקלה אחרת.	<ul style="list-style-type: none"> <li>• ודא שכל הכבלים של הכונן הקשיח והכונן האופטי מחוברים כהלכה ללוח המערכת (עיין בסעיף "רכיבי לוח מערכת" עבור המחשב שלך).</li> <li>• אם מוצגת על המסך הודעת שגיאה המזוהה בעיה בהתקן (כגון כונן התקליטונים או הכונן הקשיח), בדוק את ההתקן כדי לוודא שהוא פועל כהלכה.</li> <li>• אם מערכת ההפעלה מנסה לאתחל מהתקן (כגון כונן התקליטונים או הכונן האופטי), בדוק את הגדרות המערכת כדי לוודא שרצף האתחול מתאים להתקנים המותקנים במחשב.</li> <li>• אם הבעיה ממשיכה, צור קשר עם Dell (ראה "פנייה אל Dell" בעמוד 66).</li> </ul>
1 2 3 4 כחול מהבהב 	המחשב נמצא במצב המתנה. לחץ על מקש במקלדת, הזז את העכבר או לחץ על מתג ההפעלה כדי לחדש את הפעולה הרגילה.	

פתרון מוצע	תיאור הבעיה	דפוס נוריות
<ul style="list-style-type: none"> <li>אם מותקנים שני מודולי זיכרון או יותר, הסר את המודולים (ראה מדריך שירות), התקן מחדש מודול אחד (ראה מדריך שירות) ולאחר מכן הפעל מחדש את המחשב. אם המחשב עולה כרגיל, המשיך להתקין מודולי זיכרון נוספים (אחד בכל פעם) עד שתזוהה מודול שאינו תקין או שתתקין מחדש את כל המודולים ללא תקלות.</li> <li>אם זמין, התקן במחשב זיכרון תקין מאותו סוג (עיין מדריך שירות).</li> <li>אם הבעיה ממשיכה, צור קשר עם Dell (ראה "פנייה אל Dell" בעמוד 66).</li> </ul>	לא זוהו מודולי זיכרון.	 <p>רציף כחול</p>
<ul style="list-style-type: none"> <li>ודא שאין דרישות מיוחדות למיקום מודול/מחבר הזיכרון.</li> <li>ודא שהזיכרון שבשימוש נתמך על-ידי המחשב (עיין בסעיף "מפרטים" עבור המחשב שלך).</li> <li>אם הבעיה ממשיכה, צור קשר עם Dell (ראה "פנייה אל Dell" בעמוד 66).</li> </ul>	מודולי זיכרון מזוהים, אך אירעו שגיאות תצורה או תאימות.	 <p>רציף כחול</p>
<ol style="list-style-type: none"> <li>קבע אם ישנה התנגשות על-ידי הסרת כרטיס הרחבה (לא כרטיס גרפי) והפעלה מחדש של המחשב (עיין בסעיף "כרטיסים" עבור המחשב שלך).</li> <li>אם הבעיה נמשכת, התקן מחדש את הכרטיס שהסרת, הסר כרטיס אחר ולאחר מכן הפעל מחדש את המחשב.</li> <li>חזור על תהליך זה עבור כל כרטיס הרחבה מותקן. אם המחשב עולה בצורה תקינה, פתור את בעיית התנגשות המשאבים בכרטיס האחרון שהוסר מהמחשב.</li> <li>אם הבעיה ממשיכה, צור קשר עם Dell (ראה "פנייה אל Dell" בעמוד 66).</li> </ol>	ייתכן שאירע כשל בכרטיס הרחבה.	 <p>רציף כחול</p>

פתרון מוצע	תיאור הבעיה	דפוס נוריות
<ul style="list-style-type: none"> <li>• חבר מחדש את המעבד (עיין במידע על המעבד עבור המחשב שלך).</li> <li>• אם הבעיה ממשיכה, צור קשר עם Dell (ראה "פנייה אל Dell" בעמוד 66).</li> </ul>	<p>ייתכן שאירע כשל במעבד.</p>	 <p>רציף כחול </p>
<ul style="list-style-type: none"> <li>• אם מותקנים שני מודולי זיכרון או יותר, הסר את המודולים (ראה מדריך שירות), התקן מחדש מודול אחד (ראה מדריך שירות) ולאחר מכן הפעל מחדש את המחשב. אם המחשב עולה כרגיל, המשיך להתקין מודולי זיכרון נוספים (אחד בכל פעם) עד שתזהה מודול שאינו תקין או שתתקין מחדש את כל המודולים ללא תקלות.</li> <li>• אם זמין, התקן במחשב זיכרון תקין מאותו סוג (עיין מדריך שירות).</li> <li>• אם הבעיה ממשיכה, צור קשר עם Dell (ראה "פנייה אל Dell" בעמוד 66).</li> </ul>	<p>מודולי זיכרון מזוהים, אך התרחש כשל בזיכרון.</p>	 <p>רציף כחול </p>
<ul style="list-style-type: none"> <li>• חבר מחדש את כל הכרטיסים הגרפיים המותקנים (עיין בסעיף "כרטיסים" המיועד למחשב שלך).</li> <li>• התקן כרטיס גרפי (מסך) תקין במחשב, במידה וכרטיס כזה זמין.</li> <li>• אם הבעיה ממשיכה, צור קשר עם Dell (ראה "פנייה אל Dell" בעמוד 66).</li> </ul>	<p>ייתכן שאירע כשל בכרטיס הגרפי.</p>	 <p>רציף כחול </p>
<p>הכנס היטב את כל כבלי החשמל והנתונים.</p>	<p>ייתכן שהתרחש כשל בכונן תקליטונים או בכונן קשיח.</p>	 <p>רציף כחול </p>
<p>התקן מחדש את כל התקני ה-USB ודוק את כל חיבורי הכבלים.</p>	<p>ייתכן שאירע כשל ב-USB.</p>	 <p>רציף כחול </p>



פתרון מוצע	תיאור הבעיה	דפוס נוריות
<ul style="list-style-type: none"> <li>חבר מחדש את מחבר החשמל 2x2 ליהיידת אספקת החשמל.</li> <li>אם עדיין לא ניתן לאתחל את המערכת, פנה ל-Dell (ראה "פנייה אל Dell" בעמוד 66).</li> </ul>	<p>מחבר החשמל אינו מותקן כהלכה.</p>	 <p>כתום רציף</p> 
<ul style="list-style-type: none"> <li>הסר את הכרטיסים ההיקפיים מהחריצים PCI-E ו-PCI והפעל את המחשב מחדש. אם ניתן לאתחל את המחשב, הוסף את הכרטיסים ההיקפיים בזה אחר זה עד שתאתר את הכרטיס הפגום.</li> <li>אם הבעיה נמשכת, סביר להניח שלוח האם פגום. צור קשר עם Dell (ראה "פנייה אל Dell" בעמוד 66).</li> </ul>	<p>ייתכן שאירעה תקלה בכרטיס היקפי או בלוח האם.</p>	 <p>כתום רציף</p> 
<ul style="list-style-type: none"> <li>נתק את כל הציווד ההיקפי הפנימי והחיצוני, והפעל את המחשב מחדש. אם ניתן לאתחל את המחשב, הוסף את הכרטיסים ההיקפיים בזה אחר זה עד שתאתר את הכרטיס הפגום. צור קשר עם Dell (ראה "פנייה אל Dell" בעמוד 66).</li> <li>אם הבעיה נמשכת, סביר להניח שלוח האם פגום. צור קשר עם Dell (ראה "פנייה אל Dell" בעמוד 66).</li> </ul>	<p>ייתכן שהתרחשה תקלה בלוח האם.</p>	 <p>כתום רציף</p> 
<ul style="list-style-type: none"> <li>הסר את סוללת המטבע למשך דקה אחת, התקן את הסוללה מחדש והפעל את המחשב מחדש.</li> <li>אם הבעיה ממשיכה, צור קשר עם Dell (ראה "פנייה אל Dell" בעמוד 66).</li> </ul>	<p>ייתכן שאירעה תקלה בסוללת מטבע.</p>	 <p>כתום רציף</p> 
<ul style="list-style-type: none"> <li>ודא שהצג מחובר ומופעל.</li> <li>אם הבעיה ממשיכה, צור קשר עם Dell (ראה "פנייה אל Dell" בעמוד 66).</li> </ul>	<p>המחשב נמצא במצב פועל רגיל.</p> <p>נוריות האבחון אינן מאירות לאחר אתחול מוצלח של המחשב למערכת ההפעלה.</p>	 <p>רציף כחול</p> 

פתרון מוצע	תיאור הבעיה	דפוס נוריות
<ul style="list-style-type: none"> <li>• אם מותקנים שני מודולי זיכרון או יותר, הסר את המודולים, התקן מחדש מודול אחד ולאחר מכן הפעל מחדש את המחשב. אם המחשב עולה כרגיל, המשיך להתקין מודולי זיכרון נוספים (אחד בכל פעם) עד שתזוהה מודול שאינו תקין או שתתקין מחדש את כל המודולים ללא תקלות. אם מותקן רק מודול זיכרון אחד, נסה להעבירו למחבר DIMM אחר ולהפעיל את המחשב מחדש.</li> <li>• אם זמין, התקן במחשב זיכרון אשר תקין בדואות מאותו סוג.</li> <li>• אם הבעיה ממשיכה, צור קשר עם Dell (ראה "פנייה אל Dell" בעמוד 66).</li> </ul>	<p>מודולי זיכרון מזוהים, אך התרחש כשל חשמל בזיכרון.</p>	 <p>כתום רציף</p>
<ul style="list-style-type: none"> <li>• החלף את יחידת העיבוד המרכזית ביחידת עיבוד מרכזית תקינה. אם עדיין לא ניתן לאתחל את המחשב, בדוק את שקע יחידת העיבוד המרכזית וחפש פגמים.</li> <li>• אם הבעיה ממשיכה, צור קשר עם Dell (ראה "פנייה אל Dell" בעמוד 66).</li> </ul>	<p>ייתכן שהתרחשה תקלה ביחידת העיבוד המרכזית או בלוח האם.</p>	 <p>כתום רציף</p>
<ul style="list-style-type: none"> <li>• החומרה של המחשב פועלת כהלכה אך ייתכן שה-BIOS פגום או חסר. (ראה "פנייה אל Dell" בעמוד 66).</li> </ul>	<p>ייתכן שה-BIOS פגום או חסר.</p>	 <p>כתום רציף</p>
<ul style="list-style-type: none"> <li>• הסר את הכרטיסים ההיקפיים מהחריצים PCI-E-1 והפעל את המחשב מחדש. אם ניתן לאתחל את המחשב, הוסף את הכרטיסים ההיקפיים בזה אחר זה עד שתאתר את הכרטיס הפגום.</li> <li>• אם הבעיה נמשכת, סביר להניח שלוח האם פגום. צור קשר עם Dell (ראה "פנייה אל Dell" בעמוד 66).</li> </ul>	<p>ייתכן שהתרחשה תקלה בלוח האם.</p>	 <p>כתום רציף</p>

פתרון מוצע	תיאור הבעיה	דפוס נוריות
<p><b>1</b> כבה את המחשב והשאר אותו מחובר לחשמל. לחץ לחיצה ממושכת על לחצן בדיקת אספקת החשמל בגב יחידת אספקת החשמל. אם נורית ה-LED שליד המתג נדלקת, ייתכן שיש בעיה בלוח האם. צור קשר עם Dell (ראה "פנייה אל Dell" בעמוד 66).</p> <p><b>2</b> אם נורית ה-LED ליד המתג אינה נדלקת, נתק את כל הצידוד ההיקפי הפנימי והחיצוני, ולחץ לחיצה ממושכת על לחצן בדיקת אספקת החשמל. אם הוא נדלק, ייתכן שיש בעיה בפריט ציוד היקפי. צור קשר עם Dell (ראה "פנייה אל Dell" בעמוד 66).</p> <p><b>3</b> אם נורית ה-LED עדיין אינה נדלקת, הסר את מחברי ה-PSU מלוח האם, ולאחר מכן לחץ לחיצה ממושכת על לחצן אספקת החשמל. אם הוא נדלק, ייתכן שיש בעיה בלוח האם. צור קשר עם Dell (ראה "פנייה אל Dell" בעמוד 66).</p> <p><b>4</b> אם נורית ה-LED עדיין אינה נדלקת, כנראה שמקור הבעיה הוא בספק החשמל. צור קשר עם Dell (ראה "פנייה אל Dell" בעמוד 66).</p>	<p>ייתכן שאירעה תקלה בלוח האם, באספקת החשמל או תקלה בציוד היקפי.</p>	<p><b>1</b> <b>2</b> <b>3</b> <b>4</b></p> <p>מהבהבת בכתום</p> 
<ul style="list-style-type: none"> <li>• התקן מחדש את יחידת העיבוד המרכזית והפעל מחדש את המערכת. אם עדיין לא ניתן לאתחל את המחשב, בדוק את שקע יחידת העיבוד המרכזית וחפש פגמים.</li> <li>• אם הבעיה ממשיכה, צור קשר עם Dell (ראה "פנייה אל Dell" בעמוד 66).</li> </ul>	<p>יחידת עיבוד מרכזית אינה מותקנת.</p>	<p><b>1</b> <b>2</b> <b>3</b> <b>4</b></p> <p>כתום רציף</p> 

**הערה:** נוריות האבחון מהבהבות כשלחצן ההפעלה דולק בכתום או כבוי, ואינן מהבהבות כשהוא דולק בכחול. אין לכך שום משמעות אחרת.



תפוס נוריות	תיאור הבעיה	פתרון מוצע
①②③④ כבוי 	המחשב כבוי או אינו מקבל חשמל.	<ul style="list-style-type: none"><li>• חבר מחדש את כבל החשמל למחבר החשמל בגב המחשב ולשקע החשמל.</li><li>• עקוף מפצלי חשמל, כבלי חשמל מאריכים והתקני הגנה אחרים מפני בעיות חשמל כדי לבדוק אם ניתן להפעיל את המחשב כראוי.</li><li>• ודא שכל מפצל חשמל הנמצא בשימוש מחובר לשקע חשמל ומופעל.</li><li>• ודא ששקע החשמל תקין. לשם כך חבר לו מכשיר אחר, כגון מנורה.</li><li>• ודא שכבל החשמל הראשי וכבל הלוח הקדמי מחוברים היטב ללוח המערכת.</li></ul>
①②③④ כבוי 	ייתכן שהתרחשה תקלה בלוח האם.	<ul style="list-style-type: none"><li>• נתק את המחשב מהחשמל. המתן דקה אחת עד שהחשמל יאזל. חבר את המחשב לשקע חשמל תקין ולחץ על לחצן ההפעלה.</li><li>• אם הבעיה ממשיכה, צור קשר עם Dell (ראה "פנייה אל Dell" בעמוד 66).</li></ul>

# 4

## עצות לפתרון בעיות

**⚠ התראה:** הקפד תמיד לנתק את המחשב משקע החשמל לפני פתיחת המכסה.

**📄 הערה:** למידע מפורט בנוגע לאבחון ופתרון בעיות, כולל תגובה להודעות מערכת, ראה מדריך שירות באתר [support.dell.com](http://support.dell.com).

### הפלת Hardware Troubleshooter (פותר בעיות החומרה)

- 1 לחץ על הלחצן Start (התחל) של Windows Vista , ולחץ על **Help and Support** (עזרה ותמיכה).
- 2 הקלד `hardware troubleshooter` (פותר בעיות החומרה) בשדה החיפוש והקש `<Enter>` כדי להתחיל בחיפוש.
- 3 בתוצאות החיפוש, בחר באפשרות המתארת בצורה הטובה ביותר את הבעיה ובצע את שלבי הפתרון הנותרים.

### עצות

- אם התקן אינו פועל, ודא שההתקן מחובר כהלכה.
- אם הוספת או הסרת חלק לפני שהבעיה החלה, עיין בהליכי ההתקנה וודא שהחלק מותקן כהלכה.
- אם מופיעה הודעת שגיאה על המסך, רשום את ההודעה המדויקת. הודעה זו עשויה לסייע לצוות התמיכה הטכנית לאבחן ולתקן את הבעיה או הבעיות.
- אם מופיעה הודעת שגיאה בתוכנית, עיין בתיעוד התוכנית.

### בעיות חשמל

**⚠ התראה:** לפני העבודה בחלק הפנימי של המחשב, קרא את המידע בנושא בטיחות המצורף למחשב. מידע נוסף על שיטות העבודה המומלצות בנושא בטיחות ניתן למצוא בכתובת [www.dell.com/regulatory\\_compliance](http://www.dell.com/regulatory_compliance).

נוריות האבחון שבחזית המחשב יחד עם מצב לחצן ההפעלה מציינים בעיה אפשרית במערכת. היעזר בטבלה הבאה במקרה של בעיה הקשורה בחשמל.





## תנאי סביבה

	טמפרטורה:
10° עד 35° צלזיוס (50° עד 95° פרנהייט)	הפעלה
-40° עד 65° צלזיוס (-40° עד 149° פרנהייט)	אחסון
20% עד 80% (ללא עיבוי)	לחות יחסית
	מידת תנודה מרבית:
5 עד 350 Hz לפי $0.0002 \text{ G}^2/\text{Hz}$	הפעלה
5 עד 500 Hz לפי $0.001$ עד $0.01 \text{ G}^2/\text{Hz}$	אחסון
	מידת זעזועים מרבית:
40 ג'י +/- 5% עם משך מתקף של 2 מילי-שנייה +/- 10% (שווה ערך ל- 51 ס"מ/שנייה)	הפעלה
105 ג'י +/- 5% עם משך מתקף של 2 מילי-שנייה +/- 10% (שווה ערך ל- 127 ס"מ/שנייה)	אחסון
	גובה:
15.2 - עד 3048 מטר (-50 עד 10,000 רגל)	הפעלה
15.2 - עד 10,668 מטר (-50 עד 35,000 רגל)	אחסון
G2 או פחות כמוגדר ב- ISA-S71.04-1985	רמת זיהום אוויר

---

**חשמל**

115/230 VAC	מתח כניסה (לקבלת מידע חשוב אודות הגדרת מתח, עיין בהוראות הבטיחות המצורפות למחשב)
50/60 Hz	תדר כניסה
3.6 A/1.8 A :Mini Tower	זרם כניסה
4.0 A/2.0 A : Desktop (מחשב שולחני)	
3.5 A/1.8 A : Form Factor קטן	
CR2032	סוללת מטבע

---

**פיסי**

מחשב Mini Tower	
40.8 ס"מ (16.06 אינץ')	גובה
18.7 ס"מ (7.36 אינץ')	רוחב
43.1 ס"מ (16.96 אינץ')	עומק
לפחות 11.5 ק"ג	משקל
Desktop (מחשב שולחני)	
39.7 ס"מ (15.61 אינץ')	גובה
10.9 ס"מ (4.30 אינץ')	רוחב
34.8 ס"מ (13.70 אינץ')	עומק
לפחות 7.5 ק"ג	משקל
מחשב Form Factor קטן	
29.0 ס"מ (11.40 אינץ')	גובה
8.5 ס"מ (3.35 אינץ')	רוחב
32.4 ס"מ (12.74 אינץ')	עומק
לפחות 5.9 ק"ג	משקל

---

## בקרים ונוריות (המשך)

---

נורית קישור רשת	כחול
נורית קישור רשת אלחוטית WiFi (אופציונלית)	כחול
חלק אחורי של המחשב:	
נורית אספקת חשמל	ירוק קבוע — אספקת החשמל מופעלת ותקינה. כבל החשמל חייב להיות מחובר למחבר החשמל (בציודו האחורי של המחשב) ולשקע אספקת החשמל. כפתור בדיקה ונורית LED נמצאים בצד היחידה, היכן שממוקם תקע החשמל.
	הלקוח יכול לבדוק את תקינות מערכת החשמל על ידי לחיצה על כפתור הבדיקה. כאשר אספקת המתח למערכת נמצאת בטווח התקין, נורית ה-LED לבדיקה עצמית תידלק. במידה ונורית ה-LED אינה נדלקת, ייתכן שאספקת החשמל אינה תקינה. במהלך בדיקה זו, המחשב חייב להיות מחובר לחשמל.
נורית תקינות קישור (במתאם רשת מוכלל)	צבע נורית תקינות הקישור נקבע לפי מהירות הקישור: 100 - ירוק, 1000 - כתום, צהוב/כתום - כבוי (אין אור) — המחשב אינו מזהה חיבור פיזי לרשת.
נורית פעילות רשת (במתאם רשת מוכלל)	אור צהוב מהבהב

---

## חשמל

---

### ספק כח AC-DC

הספק

מחשב Mini Tower: 305 וואט

Desktop (מחשב שולחני): 255 וואט

מחשב Form Factor קטן: 235 וואט

מחשב Mini Tower: 165 וואט

Desktop (מחשב שולחני): 140 וואט

מחשב Form Factor קטן: 127 וואט

**הערה:** פיזור חום מחושב לפי ההספק הנקוב.

פיזור חום מרבי (MHD)

---

**מחברים (המשך)**

---

מחשב Mini Tower: ארבעה חריצים בגובה מלא	חריצי הרחבה
Desktop (מחשב שולחני): ארבעה חריצים בחצי גובה ללא הגבהה (riser), שני חריצים בגובה מלא, שני חריצים בחצי גובה עם הגבהה (riser)	
מחשב Form Factor קטן: שני חריצים בחצי גובה	
מחשב Mini Tower ומחשב שולחני: מחבר x16 אחד ומחבר x1 אחד	PCI Express
מחשב Form Factor קטן: מחבר x16 אחד	
מחשב Mini Tower: שני מחברי 10-פינים	USB בלוח קדמי
Desktop (מחשב שולחני): מחבר 10-פינים אחד	
מחשב Form Factor קטן: מחבר 10-פינים אחד	
מחבר 775 פינים אחד	מעבד
מחבר 10 פינים אחד	בקרת לוח קדמי
מחבר 10 פינים אחד	ראש HDA שמע בלוח קדמי
ארבעה מחברי 240 פינים	זיכרון
מחבר 4 פינים אחד	מתח של 12 וולט
מחבר 24 פינים אחד	חשמל
באמצעות מחבר RJ-45 בלוח האחורי	LAN על גבי לוח האם (LOM)

---

**בקרים ונוריות**

---

	חזית המחשב:
לחצן	לחצן הפעלה
אור כחול — כחול מהבהב מצייין מצב שינה; כחול קבוע מצייין מצב מופעל	נורית הפעלה
אור כתום — אירעה שגיאה בעת אתחול. ראה "בעיות חשמל" בעמוד 39.	
אור כחול — כחול מהבהב מצייין שהמחשב קורא נתונים מכונן קשיח מסוג SATA או כונן תקליטורים/DVD או כותב אליהם.	נורית פעילות כונן
כתומה	נורית אבחון

## מחברים

מחברים חיצוניים:	
מחברי VGA ו-DisplayPort	וידאו
מחבר RJ-45	מתאם רשת
מחשב Mini Tower: ארבעה מחברים תואמי USB 2.0 בלוח הקדמי ושישה מחברים בלוח האחורי	מחברים תואמי USB (2.0)
Desktop (מחשב שולחני): שני מחברים תואמי USB 2.0 בלוח הקדמי ושישה מחברים בלוח האחורי	
מחשב Form Factor קטן: שני מחברים תואמי USB 2.0 בלוח הקדמי ושישה מחברים בלוח האחורי	
לוח קדמי: מיקרופון אחד ומחבר אזניות אחד (זמין בכל הפלטפורמות)	שמע
לוח אחורי: מחבר קו-יציא (line-out) אחד ומחבר מיקרופון/קו-כניסה (line-in) אחד (זמין בכל הפלטפורמות)	
מחבר eSATA אחד (זמין בכל הפלטפורמות)	eSATA
מחבר 9-פינים אחד, תואם C-16550 (זמין בכל הפלטפורמות)	טורי
מחבר מקלדת אחד ומחבר עכבר אחד (זמין בכל הפלטפורמות)	PS/2
מחבר 25-פינים אחד (דו-כיווני, זמין בכל הפלטפורמות)	מקביליים
מחברי לוח מערכת:	
מחשב Mini Tower: ארבעה מחברי 7-פינים	SATA
Desktop (מחשב שולחני): שלושה מחברי 7-פינים	
מחשב Form Factor קטן: שלושה מחברי 7-פינים	
קורא כרטיסי מדיה (זמין בכל הפלטפורמות)	התקן USB פנימי
מחבר 34-פינים אחד במחשב Mini Tower ובמחשב שולחני	כונן תקליטונים
מחשב Mini Tower ומחשב שולחני: מחבר חמישה פינים אחד	מאוורר מעבד
מחשב Form Factor קטן: מחבר חמישה פינים אחד ומחבר ארבעה פינים אחד	

	PCIE_WLS
x1 אחד (זמין בכל הפלטפורמות)	מחבר
36 פינים	גודל מחבר
לכרטיסי WLAN וכרטיסים אלהוטיים אופציונליים	שימוש

**כוננים**

<p>מחשב Mini Tower: שני כוננים קשיחים בגודל 3.5 אינץ' (HDDs) או שני כוננים קשיחים בגודל 2.5 אינץ'</p> <p>Desktop (מחשב שולחני): שני כוננים קשיחים בגודל 3.5 אינץ' או שני כוננים קשיחים בגודל 2.5 אינץ'</p> <p>מחשב Form Factor קטן: כונן קשיח אחד בגודל 3.5 אינץ' או שני כוננים קשיחים בגודל 2.5 אינץ'</p> <p>מחשב Mini Tower: שני תאים חיצוניים בגודל 5.25 אינץ', תא חיצוני אחד בגודל 3.5 אינץ', שני תאים פנימיים בגודל 3.5 אינץ'</p> <p>Desktop (מחשב שולחני): תא חיצוני אחד בגודל 5.25 אינץ', תא חיצוני אחד בגודל 3.5 אינץ', תא פנימי אחד בגודל 3.5 אינץ'</p> <p><b>הערה:</b> פלטפורמת המחשב השולחני יכולה להכיל שני כוננים קשיחים בגודל 3.5 אינץ', בתנאי שלא נעשה שימוש בכונן תקליטונים.</p> <p><b>הערה:</b> הפלטפורמה השולחנית יכולה להשתמש בתא חיצוני בגודל 3.5 אינץ' ככונן קשיח פנימי בגודל 3.5 אינץ' עבור תצורות RAID.</p> <p>מחשב Form Factor קטן: תא צר חיצוני אחד בגודל 5.25 אינץ', תא צר חיצוני אחד בגודל 3.5 אינץ', תא פנימי אחד בגודל 3.5 אינץ'</p> <p><b>הערה:</b> מספר הכוננים הקשיחים הנתמך נקבע לפי מספר התאים הפנימיים בגודל 3.5 אינץ'.</p> <p><b>הערה:</b> הכוננים האופטיים (CD, DVD) נקבעים לפי מספר התאים החיצוניים בגודל 5.25 אינץ'.</p>	<p>כוננים קשיחים</p> <p>תצורות התקנים זמינות</p> <p>כונן תקליטונים</p>
<p>מחשב Mini Tower ומחשב שולחני: מחבר 34-פינים אחד</p> <p>מחשב Form Factor קטן: מחבר 38-פינים עם פרופיל נמוך אחד</p>	<p>כונן תקליטונים</p>

## אפיק הרחבה (המשך)

מהירות דו-כיוונית של חריץ x1 — 500 MB/s (PCI Express)	מהירות אפיק
מהירות דו-כיוונית של חריץ x16 — 16 GB/s (PCI Express)	
3.0 Gbps ו- 1.5 Gbps (SATA)	
מהירות גבוהה 480 Mbps, מהירות מלאה 12 Mbps, מהירות נמוכה 1.2 Mbps (USB)	
	חריצים לכרטיסי הרחבה
מחשב Mini Tower: ארבעה חריצים בגובה מלא	מחברים
Desktop (מחשב שולחני): ארבעה חריצים בחצי גובה ללא הגבהה (riser), שני חריצים בגובה מלא, שני חריצים בחצי גובה עם הגבהה (riser)	
מחשב Form Factor קטן: שני חריצים בחצי גובה	
מחשב Mini Tower: שני מחברים	PCI
Desktop (מחשב שולחני): שני מחברים עם פרופיל נמוך, עם תמיכה בשני כרטיסים PCI 6.9-in בגובה מלא (או כרטיס PCI 6.9-in אחד וכרטיס x16 PCIe 6.9-in אחד) במידה ומשתמשים בלוח הגבהה PCI riser board	
מחשב Form Factor קטן: מחבר אחד	
124 פינים	גודל מחבר
32 סיביות	רוחב נתוני מחבר (מרבי)
<b>הערה:</b> בעת שימוש במחבר DisplayPort המובנה, החריץ PCI Express x16 מושבת.	PCI Express
מחשב Mini Tower ומחשב שולחני: מחבר x16 אחד ומחבר x1 אחד	מחבר
מחשב Form Factor קטן: מחבר x16 אחד	
x16: 164 פינים	גודל מחבר
x1: 36 פינים	
16 נתבי PCI Express (x16)	רוחב נתוני מחבר (מרבי)



<b>זיכרון (המשך)</b>	
קיבולות זיכרון	8 GB ,4 GB ,3 GB ,2 GB ,1 GB ,512 MB
667 MHz	<b>הערה:</b> DIMMS של 512 MB זמינים לשימוש אך ורק בתצורות זיכרון 667-MHz.
800 MHz	8 GB ,4 GB ,3 GB ,2 GB ,1 GB
זיכרון מינימלי	800 MHz עבור 1 GB ,667 MHz עבור 512 MB
זיכרון מקסימלי	8 GB

<b>וידאו</b>	
סוג:	משולב
	בקר גרפי Intel® Q45 עד 1759 מגה-בתים זיכרון וידאו (משותף)
	נפרד
	ATI Mobility Radeon™ HD3450 256M
	ATI Mobility Radeon™ HD3470 256M
<b>הערה:</b> תמיכה בכרטיס גרפי נפרד בגובה מלא במחשב Mini Tower ומחשב שולחני דרך חריץ כרטיס גרפי PCIe x16. תמיכה בכרטיס גרפי בחצי גובה במחשב שולחני ומחשב Small Form דרך חריץ כרטיס גרפי PCIe x16.	

<b>שמע</b>	
סוג	שמע משולב Analog Devices ADI 1984A Integrated HD Audio

<b>אפיק הרחבה</b>	
סוג אפיק	PCI 2.3
	PCI Express מסוג 1.0A ו- 2.0
	SATA מסוג 1.0 ו- 2.0
	USB 2.0

# 3

## מפרט

**הערה:** ההצעות עלולות להשתנות מאזור לאזור. לקבלת מידע נוסף אודות תצורת המחשב שלך, לחץ על **Start** (התחל) ← **Help and Support** (עזרה ותמיכה) ובחר את האפשרות להצגת מידע אודות המחשב שלך.

מעבד	
סוג מעבד	מעבד Intel® Core™2 Quad FSB עד 1333 MHz מעבד Intel® Core™2 Duo Desktop מעבד Intel® Pentium® Dual-Core Desktop מעבד Intel® Celeron® Family 440
מידע מערכת	
ערכת שבבים	ערכת שבבים Intel® Q45
תמיכת RAID	RAID 0 (Striping), RAID 1 (Mirroring), Intel® Rapid Recovery Technology (IRRT)
ערוצי DMA	שבעה
רמות פסיקה	24
שבב BIOS (NVRAM)	8 MB
NIC	Intel® 82567, ממשק רשת משולב עם אפשרות לתקשורת של 10/100/1000
זיכרון	
סוג	800 MHz או 667 MHz DDR2 SDRAM
מחברי זיכרון	ארבעה

להעתקת נתונים מהמחשב הישן:

- 1 במחשב הישן, הכנס את תקליטור האשף ולאחר מכן לחץ על **Start** (התחל) ← **Run** (הפעלה).
  - 2 בשדה **Open** (פתח) בחלון **Run** (הפעלה), מצא את הנתוב ל- **fastwiz** (במדיה השליפה המתאימה) ולחץ **OK** (אישור).
  - 3 כאשר מופיע מסך הכניסה של **Files and Settings Transfer Wizard** (אשף העברת הקבצים וההגדרות), לחץ על **Next** (הבא).
  - 4 במסך **Which computer is this?** (איזה מחשב זה?) מסך, לחץ על **Old Computer** (מחשב ישן) ← **Next** (הבא).
  - 5 במסך **Select a transfer method** (בחר שיטת העברה), לחץ על שיטת ההעברה הרצויה.
  - 6 במסך **What do you want to transfer?** (מה ברצונך להעביר?), בחר בפריטים שברצונך להעביר ולחץ על **Next** (הבא).
- לאחר העתקת המידע, יופיע המסך **Completing the Collection Phase** (השלמת שלב האיסוף).
- 7 לחץ על **Finish** (סיום).

להעברת נתונים אל המחשב החדש:

- 1 במסך **Now go to your old computer** (כעת עבור אל המחשב הישן שלך) במחשב החדש, לחץ על **Next** (הבא).
  - 2 במסך **Where are the files and settings?** (היכן נמצאים הקבצים וההגדרות?) בחר בשיטה שבחרת להעברת הקבצים וההגדרות, ולחץ על **Next** (הבא). בצע את ההוראות המופיעות על המסך.
- האשף קורא את הקבצים וההגדרות שנאספו ומחיל אותם על המחשב החדש.
- לאחר החלת כל ההגדרות והקבצים, מופיע המסך **Finished** (הסתיים).
- 3 לחץ על **Finished** (סיום) והפעל מחדש את המחשב החדש.

**הערה:** לקבלת מידע נוסף על הליך זה, חפש באתר **support.dell.com** את מסמך מס' #154781 *What Are The Different Methods To Transfer Files From My Old Computer To My (New Dell™ Computer Using the Microsoft® Windows® XP Operating System?*

**הערה:** ייתכן שגישה למסמכי Dell™ Knowledge Base לא תהיה זמינה בארצות מסוימות.

- 5 במסך **Select a transfer method** (בחר שיטת העברה), לחץ על שיטת ההעברה הרצויה.
- 6 במסך **What do you want to transfer?** (מה ברצונך להעביר?), בחר בפריטים שברצונך להעביר ולחץ על **Next** (הבא).
- לאחר העתקת המידע, יופיע המסך **Completing the Collection Phase** (השלמת שלב האיסוף).
- 7 לחץ על **Finish** (סיום).
- להעברת נתונים אל המחשב החדש:
- 1 במסך **Now go to your old computer** (כעת עבור אל המחשב הישן שלך) במחשב החדש, לחץ על **Next** (הבא).
- 2 במסך **Where are the files and settings?** (היכן נמצאים הקבצים וההגדרות?) בחר בשיטה שבחרת להעברת הקבצים וההגדרות, ולחץ על **Next** (הבא).  
האשף מחיל את הקבצים וההגדרות שנאספו על המחשב החדש.
- 3 במסך **Finished** (סיום), לחץ על **Finished** (סיום) והפעל מחדש את המחשב החדש.
- הפעלת אשף העברת הקבצים וההגדרות ללא המדיה של מערכת ההפעלה**
- להפעלת אשף העברת הקבצים וההגדרות ללא המדיה *Operating System* (מערכת הפעלה), עליך ליצור תקליטור אשף שיאפשר ליצור קובץ תמונת גיבוי על מדיה נשלפת.  
כדי ליצור תקליטור אשף, השתמש במחשב החדש עם Windows XP ובצע את השלבים הבאים:
- 1 הפעל את **Files and Settings Transfer Wizard** (אשף העברת הקבצים וההגדרות): לחץ על **Start** (התחל) ← **All Programs** (כל התוכניות) ← **Accessories** (עוזרים) ← **System Tools** (כלי מערכת) ← **Files and Settings Transfer Wizard** (אשף העברת הקבצים וההגדרות).
- 2 כאשר מופיע מסך הכניסה של **Files and Settings Transfer Wizard** (אשף העברת הקבצים וההגדרות), לחץ על **Next** (הבא).
- 3 במסך **Which computer is this?** (איזה מחשב זה?) לחץ על **New Computer** (מחשב חדש) ← **Next** (הבא).
- 4 במסך **Do you have a Windows XP CD?** (האם יש ברשותך תקליטור של Windows XP?) לחץ על **I want to create a Wizard Disk in the following drive** (ברצוני ליצור דיסק אשף בכונן הבא) ← **Next** (הבא).
- 5 הכנס את המדיה הנשלפת, כגון תקליטור לצריבה, ולחץ על **OK** (אישור).
- 6 בסיום יצירת התקליטור ועם הצגת ההודעה **Now go to your old computer** (כעת עבור אל המחשב הישן שלך), אל תלחץ על **Next** (הבא).
- 7 עבור אל המחשב הישן.

באפשרותך להעביר את הנתונים למחשב החדש על פני רשת או חיבור טורי, או שתוכל לשמור אותם בהתקן אחסון שליש, כגון תקליטור לצריבה, לשם העברה אל המחשב החדש.

**הערה:** באפשרותך להעביר מידע ממחשב ישן למחשב חדש על-ידי חיבור ישיר של כבל טורי בין יציאות הקלט/פלט (I/O) של שני המחשבים.  
להוראות לגבי הקמת חיבור כבל ישיר בין שני מחשבים, ראה מאמר #305621 ב-Microsoft Knowledge Base תחת הכותרת *How to Set Up a Direct Cable Connection Between Two Computers in Windows XP*. ייתכן שמידע זה לא יהיה זמין בארצות מסוימות.

להעברת מידע אל מחשב חדש, עליך להפעיל את ה- Files and Settings Transfer Wizard (אשף העברת הקבצים וההגדרות).

## הפעלת אשף העברת הקבצים וההגדרות עם המדיה של מערכת ההפעלה

**הערה:** הליך זה מחייב שימוש בתקליטור *Operating System* (מערכת הפעלה). מדיה זו אופציונלית ועשויה שלא להיות מצורפת למחשבים מסוימים.

להכנת המחשב החדש לתהליך העברת הקבצים:

- 1 הפעל את Files and Settings Transfer Wizard (אשף העברת הקבצים וההגדרות): לחץ על **Start** (התחל) ← **All Programs** (כל התוכניות) ← **Accessories** (עוזרים) ← **System Tools** (כלי מערכת) ← **Files and Settings Transfer Wizard** (אשף העברת הקבצים וההגדרות).
- 2 כאשר מופיע מסך הכניסה של **Files and Settings Transfer Wizard** (אשף העברת הקבצים וההגדרות), לחץ על **Next** (הבא).
- 3 במסך **Which computer is this?** (איזה מחשב זה?) לחץ על **New Computer** (מחשב חדש) ← **Next** (הבא).
- 4 במסך **Do you have a Windows XP CD?** (האם יש ברשותך תקליטור של Windows XP?) לחץ על **I will use the wizard from the Windows XP CD** (אני אשתמש באשף מהתקליטור של Windows XP) ← **Next** (הבא).
- 5 כאשר מופיע המסך **Now go to your old computer** (כעת עבור אל המחשב הישן שלך), עבור אל המחשב הישן או אל מחשב המקור. אל תלחץ על **Next** (הבא) בשלב זה.

להעתקת נתונים מהמחשב הישן:

- 1 במחשב הישן הכנס את המדיה *Operating System* (מערכת הפעלה) של Windows XP.
- 2 במסך **Welcome to Microsoft Windows XP** (ברוכים הבאים ל-Microsoft Windows XP), לחץ על **Perform additional tasks** (בצע משימות נוספות).
- 3 תחת **What do you want to do?** (מה ברצונך לעשות?), לחץ על **Transfer files and settings** (העבר קבצים והגדרות) ← **Next** (הבא).
- 4 במסך **Which computer is this?** (איזה מחשב זה?) מסך, לחץ על **Old Computer** (מחשב ישן) ← **Next** (הבא).

**הערה:** אם אינך מצליח להתחבר לאינטרנט, עיין במדריך הטכנולוגיה של Dell. אם בעבר התחברת לאינטרנט בהצלחה, ייתכן שיש בעיה אצל ספק השירות. צור קשר עם ספק האינטרנט וברר מהו מצב השירות, או נסה להתחבר שוב מאוחר יותר.

**הערה:** הכן את המידע מספק השירות בהישג יד. אם אין לך ספק שירות, הסתייע באשף Connect to the Internet (התחבר לאינטרנט).

1 שמור וסגור את כל הקבצים הפתוחים וצא מכל התוכניות הפתוחות.

2 לחץ על הלחצן Start (התחל) של Windows Vista  ← Control Panel (לוח הבקרה).

3 תחת Network and Internet (רשת ואינטרנט), לחץ על Connect to the Internet (התחבר לאינטרנט).

4 בחלון Connect to the Internet (התחבר לאינטרנט), לחץ על Broadband (PPPoE) (פס רחב) או על Dial-up (חיוג), בהתאם לאופן שבו ברצונך להתחבר:

- בחר Broadband (פס רחב) אם אתה משתמש בחיבור DSL, במודם לוויני, במודם כבלים או בחיבור בטכנולוגיה האלחוטית Bluetooth.

- בחר Dial-up (חיוג) אם אתה משתמש במודם בחיוג או ב-ISDN.

**הערה:** אם אינך יודע באיזה סוג של חיבור לבחור לחץ על Help me choose (עזור לי לבחור) או צור קשר עם ספק האינטרנט.

5 פעל בהתאם להוראות שבמסך והשתמש בפרטי ההגדרות שקיבלת מספק האינטרנט להשלמת ההתקנה.

## העברת מידע למחשב חדש

### מערכת הפעלה Microsoft® Windows Vista®

1 לחץ על הלחצן Start (התחל) של , Windows Vista ולאחר מכן לחץ על Transfer files and settings (העברת קבצים והגדרות) ← Start Windows Easy Transfer (הפעל את ההעברה הקלה של Windows).

2 בתיבת הדו-שיח User Account Control (בקרת חשבונות משתמש), לחץ על Continue (המשך).

3 לחץ על Start a new transfer (התחל העברה חדשה) או Continue transfer in progress (המשך העברה מתבצעת).

4 עקוב אחר ההוראות שמציג על המסך האשף Windows Easy Transfer.

### Microsoft Windows® XP

מערכת Windows XP מספקת את ה- Files and Settings Transfer Wizard (אשף העברת הקבצים וההגדרות) להעברת נתונים ממחשב מקור למחשב חדש.

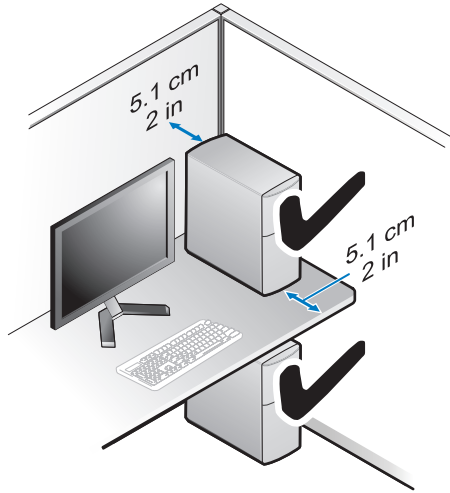

## התחברות לאינטרנט

**הערה:** ספקי שירות אינטרנט (ISP) והצעותיהם משתנים ממדינה למדינה. 

כדי להתחבר לאינטרנט, נדרש מודם או חיבור רשת וכן מנוי אצל ספק שירות אינטרנט (ISP). אם אתה משתמש בהתקשרות בחיוג, חבר קו טלפון למחבר המודם במחשב ולמחבר הטלפון בקיר, לפני הגדרת החיבור לאינטרנט. אם אתה משתמש בחיבור מודם DSL או כבלים/לוויין, פנה לספק שירותי האינטרנט או לחברת הסלולר לקבלת הוראות התקנה.

### הגדרת חיבור האינטרנט

כדי להגדיר חיבור אינטרנט עם קיצור שולחן עבודה שניתן לך על-ידי ספק השירות:

- 1 שמור וסגור את כל הקבצים הפתוחים וצא מכל התוכניות הפתוחות.
  - 2 לחץ פעמיים על סמל ספק השירות בשולחן העבודה של Microsoft® Windows®.
  - 3 בצע את ההוראות המופיעות על המסך כדי להשלים את תהליך ההתקנה.
- אם אין סמל ספק שירות על שולחן העבודה, או אם ברצונך להגדיר חיבור אינטרנט עם ספק שירות אחר, בצע את השלבים בסעיף המתאים להלן.

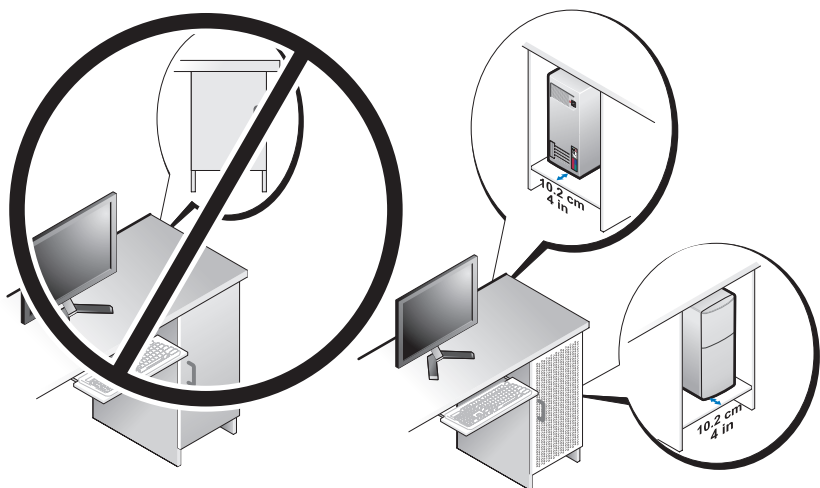

- הזיווד צריך להיות מעוצב כך שהאוויר הנכנס למערכת מבחוץ יעמוד בדרישות טמפרטורות ההפעלה של המערכת. עיצוב הזיווד צריך למזער את עליית הטמפרטורה של האוויר הנכנס למערכת באמצעים הבאים:
  - חריצי אוורור בזיווד המאפשרים זרימת אוויר של 30% לפחות (מלפנים ומאחור)
  - חריצי אוורור בזיווד המיושרים היטב עם חריצי האוורור במערכת, כדי לאפשר זרימת אוויר ישירה למערכת. הדבר חשוב במיוחד במפלט המערכת.
  - וידוא שקיים אוורור בנקודה הגבוהה ביותר של הזיווד (כגון רווח בין הדלת לחלק העליון של הזיווד), כדי לאפשר פליטת אוויר חם.
- ◀ **הודעה:** אל תתקין את המחשב במעטפת שאינה מאפשרת זרימת אוויר. הגבלה של זרימת האוויר תשפיע על ביצועי המחשב, ואף עלולה לגרום להתחממות יתר.
- אם המחשב מותקן בפניה על שולחן או תחת שולחן, השאר מרווח של 5.1 ס"מ לפחות בין החלק הקדמי של המחשב לקיר ומרווח של 5.1 ס"מ לפחות מגב המחשב לקיר כדי לאפשר את זרימת האוויר הדרושה לאוורור נאות.





**הערה:** לצורכי אבטחה, האנטנה האלחוטית משתמשת לצורך חיבור למערכת בברגים מיוחדים, שניתן להסירם רק בעזרת המפתח המצורף לערכה. אין צורך לחבר את הברגים כדי שהאנטנה האלחוטית תפעל.

## התקנת המחשב במעטפת מגן

התקנת המחשב במעטפת עשויה להגביל את זרימת האוויר, להשפיע על ביצועי המחשב, ואף לגרום להתחממות יתר. בעת התקנת המחשב בתוך זיוד, פעל על-פי ההנחיות הבאות.

**התראה:** לפני התקנת המחשב בתוך זיוד, קרא את הוראות הבטיחות המצורפות למחשב. 

**הודעה:** מפרט טמפרטורת ההפעלה המצוין במסמך זה משקף את טמפרטורת הסביבה המרבית להפעלה. בעת התקנת המערכת בתוך זיוד, יש לקחת בחשבון את טמפרטורת הסביבה של החדר. לדוגמה, אם טמפרטורת הסביבה של החדר היא  $25^{\circ}$  צלזיוס, בהתאם למפרטי המערכת, עומד לרשותך מרווח טמפרטורה של  $10^{\circ}$  צלזיוס לפני שתגיע לטמפרטורת ההפעלה המרבית של המערכת. לפרטים על מפרטי המחשב שלך, ראה "מפרט" בעמוד 29.

- השאר מרווח מינימלי של 10.2 ס"מ מכל צד של המחשב שיש בו פתחי אוורור, כדי לאפשר זרימת אוויר הדרושה לאוורור נאות.

ניתן למקם את הצדדים הבלתי מאווררים של המערכת בקרבת צדי הזיוד. עם זאת, למיטוב הרעשים והרעידות, יש לוודא שצדי המערכת אינם נוגעים בזיוד, אלא אם כן הותקנו תכונות בידוד. תכונות בידוד אלה מותקנות בדרך כלל רק בתחתית המערכת. עם זאת, במערכות מסוימות, תכונות הבידוד מותקנות בצד נוסף.

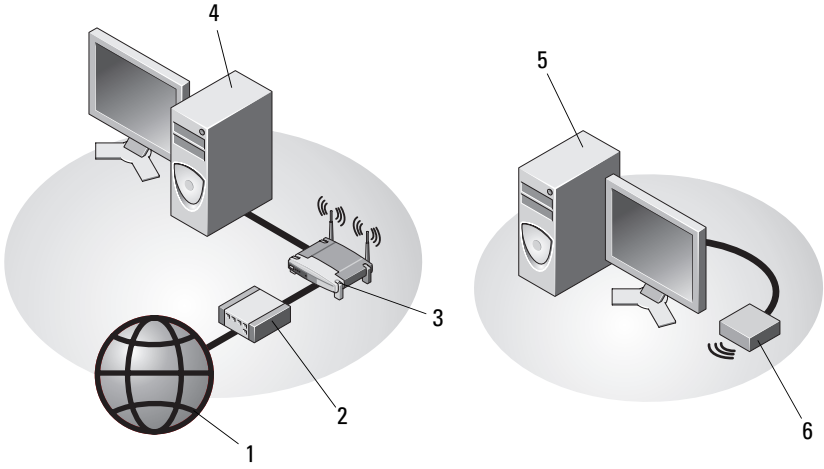

- |   |  |   |                         |
|---|--|---|-------------------------|
| 1 | שירותי אינטרנט   | 2 | מודם כבלים או DSL       |
| 3 | נתב אלחוטי (אינו דרוש אם המחשב מצויד ביכולת WiFi אופציונלית) | 4 | מחשב שולחני עם מתאם רשת |
| 5 | מחשב שולחני עם מתאם אלחוטי USB                               | 6 | מתאם אלחוטי USB         |

האנטנה האלחוטית של Dell™, אם היא נרכשה, מתחברת למחבר האלחוטי.

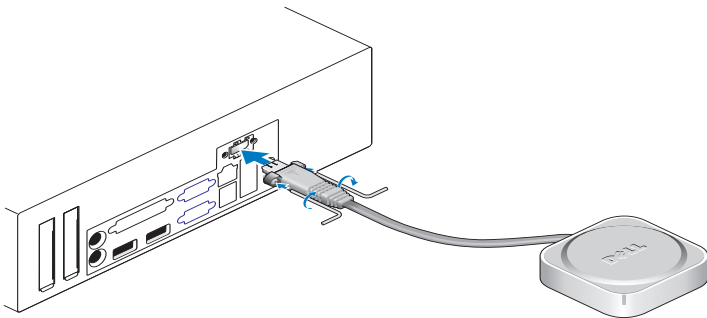

7 חבר את כבל ה- (+) החשמל.

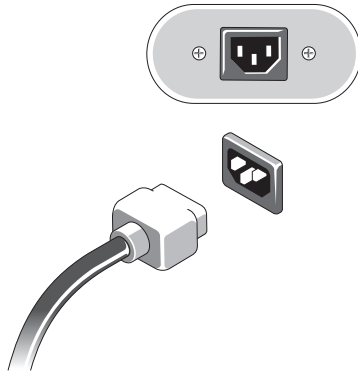

8 לחץ על לחצן ההפעלה בצג ובמחשב.

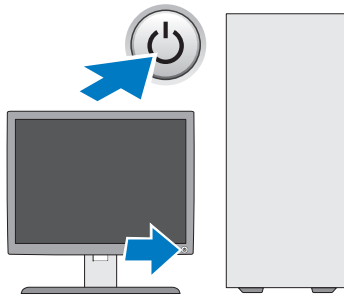

**5** חבר את כבל הרשת.

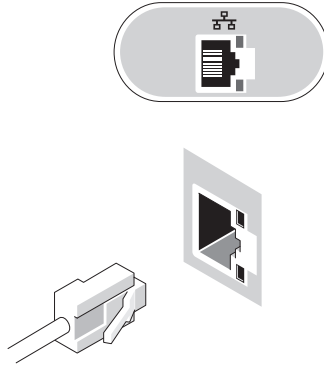

**6** חבר את המודם (אם אפשרות זו קיימת במחשב).

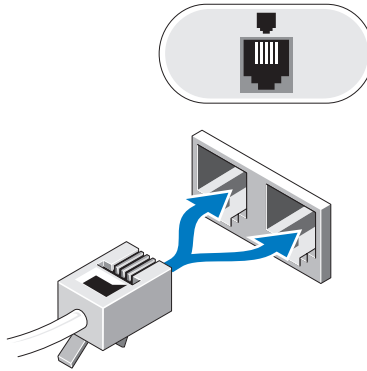

**הערה:** חיבור צג או מתאם DisplayPort יגרום להשבתת החרוץ PCI-Express x16. זוהי אינה תצורה חוקית. הסר את הכרטיס PCI-Express. לחילופין, תוכל להשתמש ביציאת VGA לחיבור התקן תצוגה, אם כרטיס PCI-Express אינו כרטיס גרפיקה.

**3** חיבור הצג באמצעות כבל VGA.

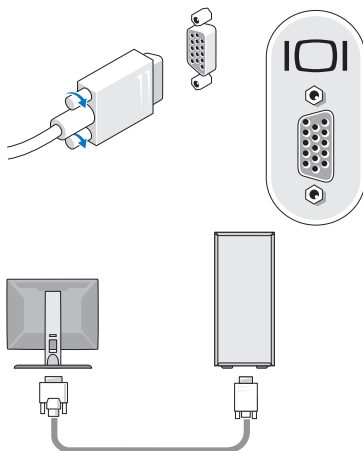

**4** חיבור התקן USB, כגון עכבר או מקלדת.

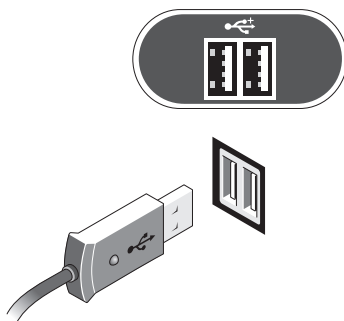

# 2

## הגדרת המחשב

### התקנה מהירה

**⚠ התראה:** לפני שמתחילים לבצע הליך כלשהו בסעיף זה, יש לעקוב אחר הוראות הבטיחות שסופקו עם המחשב.

**✍ הערה:** התקנים מסוימים עשויים שלא להיות כלולים, אם לא הזמנת אותם.

**1** המחשב שלך מגיע עם מחברי VGA ו-DisplayPort לווידאו (הלוח האחורי של המחשב השולחני מופיע כאן).

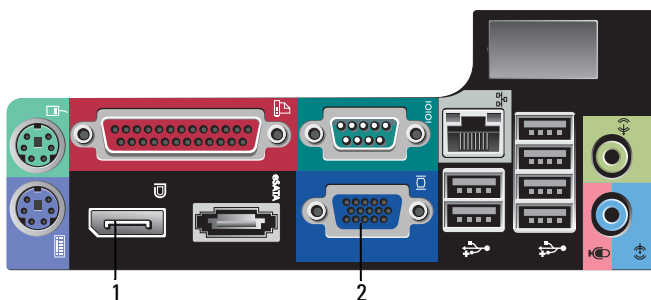

1 מחבר DisplayPort      2 מחבר וידאו VGA

**2** ייתכן שהשימוש ב-DisplayPort לווידאו ידרוש מתאם אופציונלי לחיבור צגים ישנים יותר התומכים רק ב-VGA ו/או ב-DVI (זמין בכתובת [www.dell.com](http://www.dell.com)). לקבלת מידע נוסף על DisplayPort, עיין במדריך הטכנולוגיה של Dell.

**✍ הערה:** בעת חיבור צג או מתאם DisplayPort, יכולת התמיכה בצגים מרובים של המערכת לא תהיה זמינה במהלך אתחול או בעת הפעלת DOS. הפלט יוגבל לצג DisplayPort בלבד. כאשר המערכת אותחלה ל-Windows וטענה את מנהל התקן הגרפיקה, התמיכה בצגים מרובים תתפקד באופן מלא.



# מחשב Small Factor קטן - מחברי הלוח האחורי

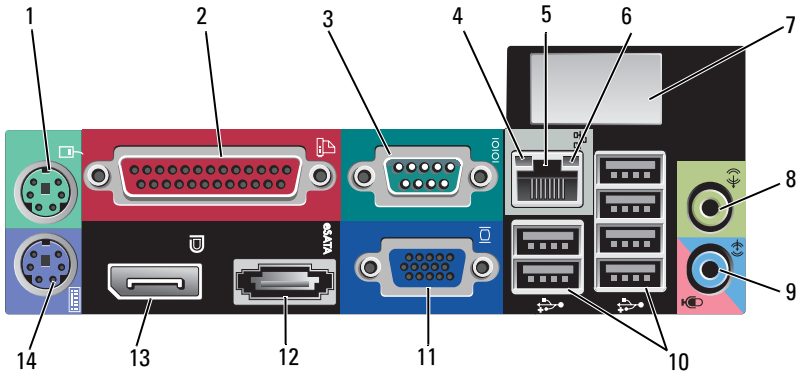

- |                          |    |                                  |    |
|--------------------------|----|----------------------------------|----|
| מחבר מקבילי (מדפסת)      | 2  | מחבר עכבר PS2                    | 1  |
| נורית פעילות רשת         | 4  | מחבר טורי                        | 3  |
| נורית תקינות קישור       | 6  | מחבר מתאם רשת                    | 5  |
| מחבר קו-יציאה (line-out) | 8  | מקום עבור מחבר אלחוטי אופציונלי  | 7  |
| מחברי USB 2.0 (6)        | 10 | מחבר מיקרופון/קו-כניסה (line-in) | 9  |
| מחבר eSATA               | 12 | מחבר וידאו VGA                   | 11 |
| מחבר מקלדת PS2           | 14 | מחבר DisplayPort                 | 13 |



## מחשב Form Factor קטן - מבט מאחור

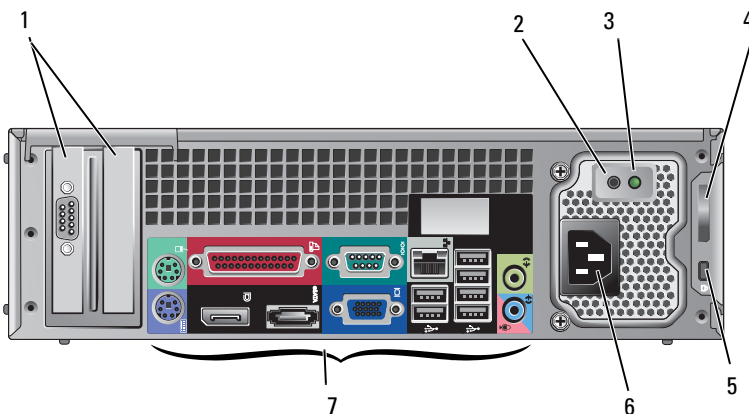

כפתור בדיקת אספקת חשמל	2	חריצים לכרטיסי הרחבה (2)	1
תפס שחרור כיסוי וטבעת למנעול תליה (בורג אבטחה אופציונלי)	4	נורית בדיקת אספקת חשמל	3
מחבר חשמל	6	חריץ כבל אבטחה	5
		מחברי הלוח האחורי	7

## מחשב Form Factor קטן - מבט מלפנים

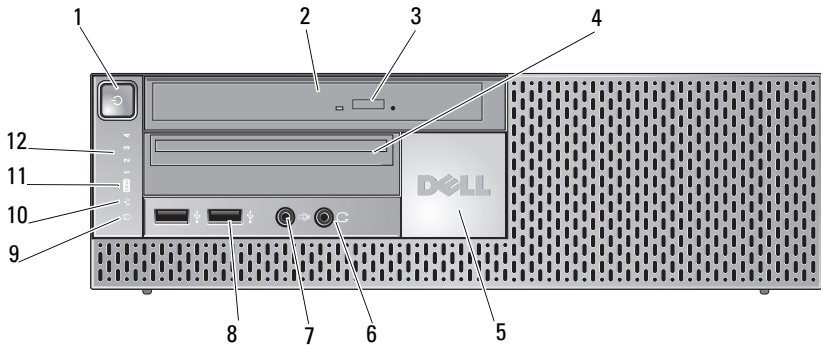

1	לחצן הפעלה, נורית הפעלה
2	כונן אופטי (פרופיל צר)
3	לחצן הוצאה של כונן אופטי
4	תא משתנה צר (עבור כונן תקליטונים או קורא כרטיסי זיכרון אופציונלי)
5	תג Dell
6	מחבר אוזניות
7	מחבר מיקרופון
8	מחברי USB 2.0 (2)
9	נורית פעילות של כונן קשיח
10	נורית תקינות קישור
11	נורית רשת אלחוטית WiFi (אופציונלית)
12	נוריות אבחון

## מחשב שולחני - מחברי הלוח האחורי

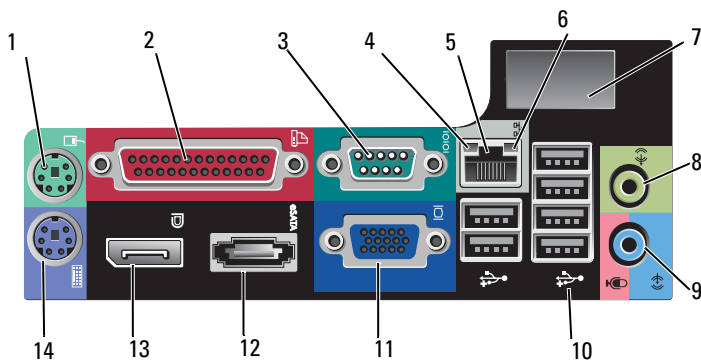

מחבר עכבר PS2	1	מחבר מקבילי (מדפסת)	2
מחבר טורי	3	נורית פעילות רשת	4
מחבר מתאם רשת	5	נורית תקינות קישור	6
מקום עבור מחבר אלחוטי אופציונלי	7	מחבר קו-יציאה (line-out)	8
מחבר מיקרופון/קו-כניסה (line-in)	9	מחברי USB 2.0 (6)	10
מחבר וידאו VGA	11	מחבר eSATA	12
מחבר DisplayPort	13	מחבר מקלדת PS2	14

## מחשב שולחני - מבט מאחור

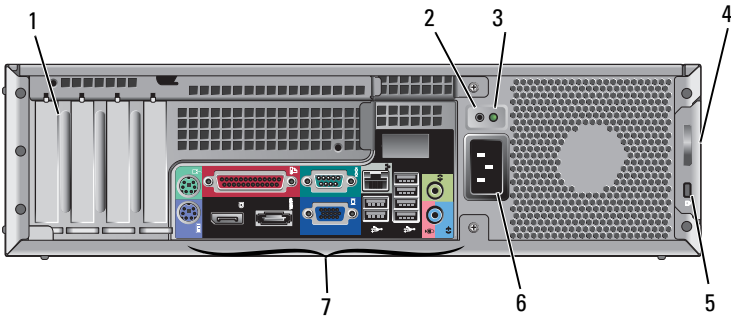

- |  |   |                          |   |
|--|---|--------------------------|---|
| כפתור בדיקת אספקת חשמל                                   | 2 | חריצים לכרטיסי הרחבה (4) | 1 |
| תפס שחרור כיסוי וטבעת למנעול תליה (בורג אבטחה אופציונלי) | 4 | נורית בדיקת אספקת חשמל   | 3 |
| מחבר חשמל  | 6 | חריץ כבל אבטחה           | 5 |
|  |   | מחברי הלוח האחורי        | 7 |

## מחשב שולחני - מבט מלפנים

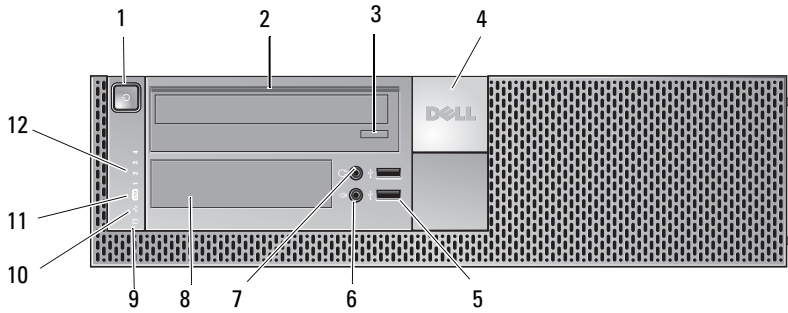

1	לחצן הפעלה, נורית הפעלה	2	כונן אופטי
3	לחצן הוצאה של מגש כונן אופטי	4	תג Dell™
5	מחברי USB 2.0 (2)	6	מחבר מיקרופון
7	מחבר אוזניות	8	תא משתנה (עבור כונן תקליטונים אופציונלי, קורא כרטיסי זיכרון או כונן קשיח 3.5 אינץ' נוסף)
9	נורית פעילות של כונן קשיח	10	נורית תקינות קישור
11	נורית רשת אלחוטית WiFi (אופציונלית)	12	נוריות אבחון

6 מחברי הלוח האחורי

5 מחבר חשמל

7 חריצים לכרטיסי הרחבה (4)

## מחשב Mini Tower - מחברי הלוח האחורי

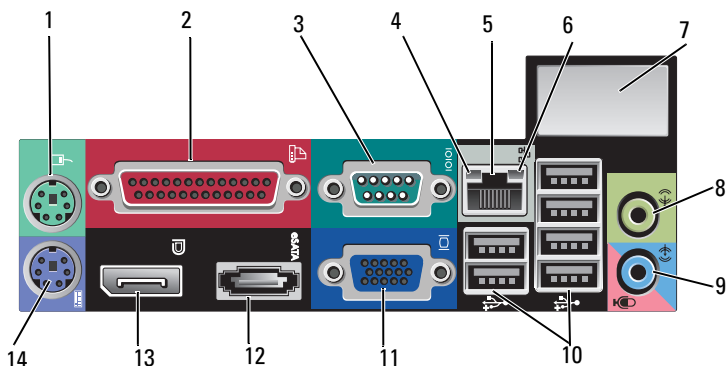

1 מחבר עכבר PS2	2 מחבר מקבילי (מדפסת)
3 מחבר טורי	4 נורית פעילות רשת
5 מחבר מתאם רשת	6 נורית תקינות קישור
7 מקום עבור מחבר אלחוטי אופציונלי	8 מחבר קו-יציאה (line-out)
9 מחבר מיקרופון/קו-כניסה (line-in)	10 מחברי USB 2.0 (6)
11 מחבר וידאו VGA	12 מחבר eSATA
13 מחבר DisplayPort	14 מחבר מקלדת PS2

לוח כיסוי כונן אופטי	8	לחצן הוצאה של כונן אופטי	7
מחברי USB 2.0 (4)	10	תא משתנה (עבור כונן תקליטונים או קורא כרטיסי זיכרון אופציונלי)	9
מחבר מיקרופון	12	מחבר אוזניות	11

## מחשב Mini Tower - מבט מאחור

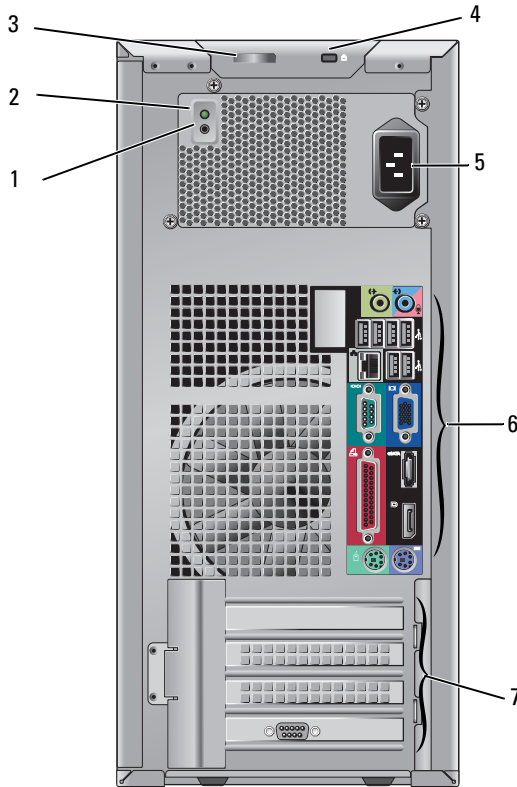

נורית בדיקת אספקת חשמל	2	כפתור בדיקת אספקת חשמל	1
חריץ כבל אבטחה	4	תפס שחרור כיסוי וטבעת למנועול תליה (בורג אבטחה אופציונלי)	3

# 1

## אודות המחשב

### מחשב Mini Tower - מבט מלפנים

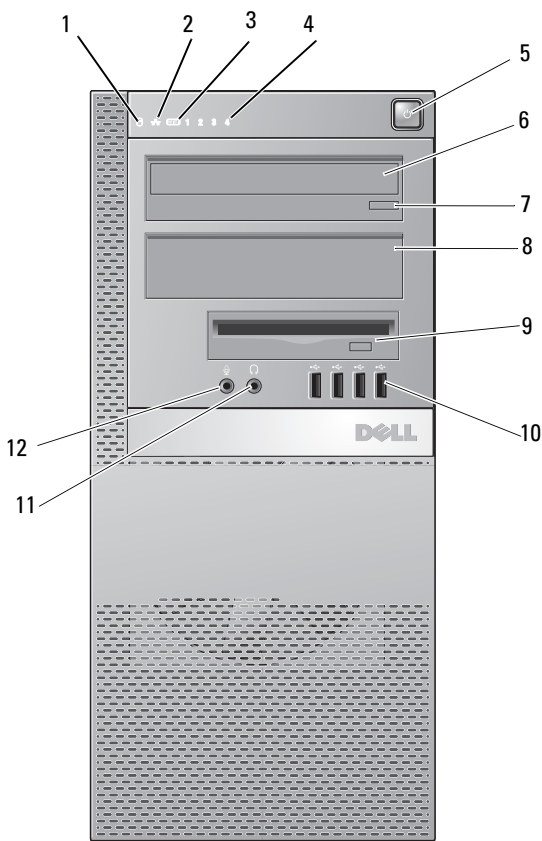

- |   |                                     |   |                    |
|---|-------------------------------------|---|--------------------|
| 1 | נורית פעילות של כונן קשיח           | 2 | נורית תקינות קישור |
| 3 | נורית רשת אלחוטית WiFi (אופציונלית) | 4 | נוריות אבחון       |
| 5 | לחצן הפעלה, נורית הפעלה             | 6 | כונן אופטי         |





59	קבלת עזרה	7
<b>59</b>	<b>קבלת סיוע</b>	
60	פנייה מהירה לקבלת עזרה	
60	טעינת מנהלי התקנים iAMT בעת התקנה	
61	תמיכה טכנית ושירות לקוחות	
61	DellConnect™	
61	שירותים מקוונים	
62	AutoTech Service (שירות טכני אוטומטי)	
	שירות מצב ההזמנות האוטומטי	
62	(Automated Order-Status Service)	
<b>62</b>	<b>בעיות בהזמנה</b>	
<b>63</b>	<b>מידע על המוצר</b>	
	החזרת פריטים לתיקון במסגרת האחריות או	
63	לצורכי זיכוי	
64	לפני שתתקשר	
66	Dell אל	
67	אינדקס	

29..... מפרט 3

39..... עצות לפתרון בעיות 4

**הפלת Hardware Troubleshooter**

39 ..... (פותר בעיות החומרה)

39 ..... **עצות**

39 ..... בעיות חשמל

47 ..... בעיות זיכרון

48 ..... נעילות ובעיות תוכנה

49 ..... שירות העדכונים הטכניים של Dell

49 ..... תוכנית האבחון של Dell

51..... התקנה מחדש של תוכנה 5

51 ..... **מנהלי התקנים**

51 ..... זיהוי מנהלי התקנים

51 ..... התקנה מחדש של מנהלי התקנים ותוכניות שירות

53 ..... **שחזור מערכת ההפעלה**

שימוש ב- Microsoft® Windows® System

54 ..... Restore

54 ..... שימוש ב- Dell Factory Image Restore

55 ..... שימוש במדיית מערכת ההפעלה

57..... איתור מידע 6

## 1 אודות המחשב ..... 7

7 ..... מחשב Mini Tower - מבט מלפנים

8 ..... מחשב Mini Tower - מבט מאחור

9 ..... מחשב Mini Tower - מחברי הלוח האחורי

10 ..... מחשב שולחני - מבט מלפנים

11 ..... מחשב שולחני - מבט מאחור

12 ..... מחשב שולחני - מחברי הלוח האחורי

13 ..... מחשב Form Factor קטן - מבט מלפנים

14 ..... מחשב Form Factor קטן - מבט מאחור

15 ..... מחשב Small Factor קטן - מחברי הלוח האחורי

## 2 הגדרת המחשב ..... 17

17 ..... התקנה מהירה

22 ..... התקנת המחשב במעטפת מגן

24 ..... התחברות לאינטרנט

24 ..... הגדרת חיבור האינטרנט

25 ..... העברת מידע למחשב חדש

25 ..... מערכת ההפעלה Microsoft® Windows Vista®

25 ..... Microsoft Windows® XP

# הערות, הודעות והתראות

 **הערה:** הערה מציינת מידע חשוב המסייע להשתמש במחשב ביתר יעילות.

 **הודעה:** הודעה מציין נזק אפשרי לחומרה או אובדן נתונים, ומסביר כיצד ניתן למנוע את הבעיה.

 **התראה:** מציינת אפשרות של נזק לרכוש, פגיעה גופנית או מוות.

אם רכשת מחשב Dell™ n Series, כל התייחסות במסמך זה למערכות ההפעלה Microsoft® Windows® אינה רלוונטית.

## הודעה בנוגע למוצרי Macrovision

מוצר זה משלב טכנולוגיה להגנה על זכויות יוצרים המוגנת על-ידי תביעות שיטה של פטנטים מסוימים בארה"ב וזכויות נוספות של קניין רוחני הנמצא בבעלות Macrovision Corporation ובעלי זכויות נוספים. אין להשתמש בטכנולוגיה זו אלא באישור Macrovision Corporation, והיא מיועדת לשימוש ביתי ולמטרות צפייה מוגבלת בלבד, אלא אם כן התירה Macrovision Corporation שימוש אחר במוצר. חל איסור על ביצוע הנדסה לאחור או פירוק.

---

המידע במסמך זה עשוי להשתנות ללא הודעה.

© 2008 Dell Inc. כל הזכויות שמורות.

חל איסור על העתקה של חומרים אלו, בכל דרך שהיא, ללא קבלת רשות בכתב מאת Dell Inc.

סימנים מסחריים המופיעים במסמך זה: Dell, הלוגו של Dell, OptiPlex, DellConnect ו-Dell הם סימנים מסחריים של Dell Inc.; Bluetooth הוא סימן מסחרי רשום בבעלות Bluetooth SIG, Inc., ומשמש את Dell ברישיון; Intel, Pentium, Core, iAMT ו-Celeron הם סימנים מסחריים רשומים של חברת Intel Corporation בארצות הברית ובמדינות אחרות. Blu-ray Disc הוא סימן מסחרי של Blu-ray Disc Association. Windows Vista, ולוגו לחצן התחל של Windows Vista הם סימנים מסחריים או סימנים מסחריים רשומים של חברת Microsoft בארצות הברית ו/או בארצות אחרות. ATI, AMD ו-ATI Mobility Radeon הם סימנים רשומים של Advanced Micro Devices, Inc.

ייתכן שיעשה שימוש בסימנים מסחריים ובשמות מסחריים אחרים במסמך זה כדי להתייחס לישויות הטוענות לבעלות על הסימנים והשמות, או למוצרים שלהן. Dell Inc. מוותרת על כל עניין קנייני בסימנים מסחריים ושמות מסחריים פרט לאלה שבבעלותה.

דגמים DCNY-1, DCNE, DCMS

מהדורה A00

מספר חלק H726D

אוגוסט 2008

# Dell™ Optiplex™ 960

## מדריך עזר מהיר והתקנה

מדריך זה מספק סקירה כללית של התכונות, מפרטים, ומידע אודות התקנה מהירה, תוכנה ופתרון בעיות עבור המחשב שברשותך. למידע נוסף אודות מערכת ההפעלה, התקנים, וטכנולוגיות, עיין ב מדריך הטכנולוגיה של Dell בכתובת [support.dell.com](http://support.dell.com).

דגמים DCNE, DCSM ו-DCCY