

Dell™ OptiPlex™ 745c

# Quick Reference Guide

**Model DCSM**

# Notes, Notices, and Cautions



**NOTE:** A NOTE indicates important information that helps you make better use of your computer.



**NOTICE:** A NOTICE indicates potential damage to hardware or loss of data and tells you how to avoid the problem.



**CAUTION:** A CAUTION indicates a potential for property damage, personal injury, or death.

If you purchased a Dell™ n Series computer, any references in this document to Microsoft® Windows® operating systems are not applicable.

---

**Information in this document is subject to change without notice.**

© 2007 Dell Inc. All rights reserved.

Reproduction in any manner whatsoever without the written permission of Dell Inc. is strictly forbidden.

Trademarks used in this text: *Dell*, the *DELL* logo, and *OptiPlex* are trademarks of Dell Inc.; *Intel* is registered trademarks of Intel Corporation; *Microsoft*, *Windows*, and *Vista* are registered trademarks of Microsoft Corporation.

Other trademarks and trade names may be used in this document to refer to either the entities claiming the marks and names or their products. Dell Inc. disclaims any proprietary interest in trademarks and trade names other than its own.

Model DCSM

February 2007

P/N NJ423

Rev. A00

# Contents

<b>Finding Information</b> . . . . .	<b>5</b>
<b>System Views</b> . . . . .	<b>8</b>
Mini Tower Computer — Front View . . . . .	8
Mini Tower Computer — Back View . . . . .	10
Mini Tower Computer — Back-Panel Connectors . . . . .	11
<b>Removing the Computer Cover.</b> . . . . .	<b>13</b>
Before You Begin . . . . .	13
Mini Tower Computer . . . . .	14
<b>Inside Your Computer</b> . . . . .	<b>16</b>
Mini Tower Computer . . . . .	16
<b>Setting Up Your Computer</b> . . . . .	<b>19</b>
Set Up Your Keyboard and Mouse . . . . .	20
Set Up Your Monitor . . . . .	20
Power Connections . . . . .	21
<b>Solving Problems</b> . . . . .	<b>21</b>
Dell Diagnostics . . . . .	21
System Lights . . . . .	24
Diagnostic Lights . . . . .	25
Beep Codes . . . . .	27
Resolving Software and Hardware Incompatibilities . . . . .	28
Using Microsoft Windows XP System Restore . . . . .	28
Reinstalling Microsoft Windows XP . . . . .	30
Microsoft® Windows Vista™ . . . . .	32
<b>The support.dell.com user interface may vary depending on your selections.</b> . . . . .	<b>34</b>
<b>Using the Drivers and Utilities CD.</b> . . . . .	<b>34</b>
Drivers for Your Computer . . . . .	34
<b>Index</b> . . . . .	<b>35</b>



# Finding Information

 **NOTE:** Some features or media may be optional and may not ship with your computer. Some features or media may not be available in certain countries.

 **NOTE:** Additional information may ship with your computer.

What Are You Looking For?	Find It Here
<ul style="list-style-type: none"><li>• A diagnostic program for my computer</li><li>• Drivers for my computer</li><li>• My computer documentation</li><li>• My device documentation</li><li>• Desktop System Software (DSS)</li></ul>	<p><b>Drivers and Utilities CD (ResourceCD)</b></p> <p><b>NOTE:</b> The <i>Drivers and Utilities</i> CD may be optional and may not ship with your computer.</p> <p>Documentation and drivers are already installed on your computer. You can use the CD to reinstall drivers (see "Using the Drivers and Utilities CD" on page 34), run the Dell Diagnostics (see "Dell Diagnostics" on page 21), or access your documentation.</p>  <p>Readme files may be included on your CD to provide last-minute updates about technical changes to your computer or advanced technical reference material for technicians or experienced users.</p> <p><b>NOTE:</b> Drivers and documentation updates can be found at <a href="http://support.dell.com">support.dell.com</a>.</p>
<ul style="list-style-type: none"><li>• How to remove and replace parts</li><li>• Specifications</li><li>• How to configure system settings</li><li>• How to troubleshoot and solve problems</li></ul>	<p><b>Dell™ OptiPlex™ User's Guide</b></p> <p><i>Microsoft Windows XP Help and Support Center</i></p> <ol style="list-style-type: none"><li>1 Click <b>Start</b>→ <b>Help and Support</b>→ <b>Dell User and System Guides</b>→ <b>System Guides</b>.</li><li>2 Click the <i>User's Guide</i> for your computer.</li></ol> <p>The <i>User's Guide</i> is also available on the optional <i>Drivers and Utilities</i> CD.</p>

---

## What Are You Looking For?

- Warranty information
- Terms and Conditions (U.S. only)
- Safety instructions
- Regulatory information
- Ergonomics information
- End User License Agreement

## Find It Here

### Dell™ Product Information Guide



- 
- How to reinstall my operating system

### Operating System CD

**NOTE:** The *Operating System* CD may be optional and may not ship with your computer.

The operating system is already installed on your computer. To reinstall your operating system, use the *Operating System* CD (see "Reinstalling Microsoft Windows XP" on page 30).



After you reinstall your operating system, use the optional *Drivers and Utilities* CD (*ResourceCD*) to reinstall drivers for the devices that came with your computer. For more information, see

"Drivers and Utilities CD (*ResourceCD*)" on page 5.

Your operating system product key label is located on your computer (see "Service Tag and Microsoft® Windows® Product Key" on page 7).

**NOTE:** The color of your *Operating System* CD varies according to the operating system you ordered.

- 
- How to use Windows XP
  - How to work with programs and files
  - How to personalize my desktop

### Windows Help and Support Center

- 1 Click **Start** → **Help and Support**.
- 2 Type a word or phrase that describes your problem and click the arrow icon.
- 3 Click the topic that describes your problem.
- 4 Follow the instructions on the screen.

---

## What Are You Looking For?

- Service Tag and Express Service Code
- Microsoft Windows Product Key Label
- Solutions — Troubleshooting hints and tips, articles from technicians, online courses, and frequently asked questions
- Community — Online discussion with other Dell customers
- Upgrades — Upgrade information for components, such as the memory, hard drive, and operating system
- Customer Care — Contact information, service call and order status, and warranty and repair information
- Service and support — Service call status, support history, service contract, and online discussions with support
- Reference — Computer documentation, details on my computer configuration, product specifications, and white papers
- Downloads — Certified drivers, patches, and software updates
- Desktop System Software (DSS)— If you reinstall the operating system on your computer, you should also reinstall the DSS utility. DSS automatically detects your computer and operating system and installs the updates appropriate for your configuration, providing critical updates for your operating system and support for Dell™ 3.5-inch USB floppy drives, Intel® processors, optical drives, and USB devices. DSS is necessary for correct operation of your Dell computer.

## Find It Here

### Service Tag and Microsoft® Windows® Product Key

These labels are located on your computer.

- Use the Service Tag to identify your computer when you use [support.dell.com](http://support.dell.com) or contact support.



- Enter the Express Service Code to direct your call when contacting support.

### Dell Support Website — [support.dell.com](http://support.dell.com)

**NOTE:** Select your region or business segment to view the appropriate support site.

To download Desktop System Software:

- 1** Go to [support.dell.com](http://support.dell.com), select your region or business segment, then enter your Service Tag.
- 2** Select **Drivers & Downloads**, then click **Go**.
- 3** Click your operating system, and then search for the keyword *Desktop System Software*.

**NOTE:** The [support.dell.com](http://support.dell.com) user interface may vary depending on your selections.



---

# System Views

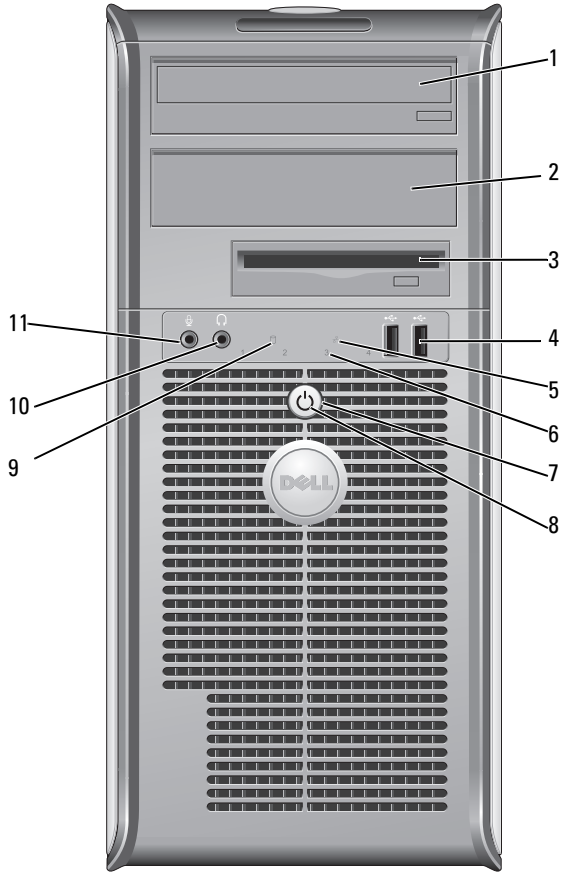
## Mini Tower Computer — Front View





1	5.25-inch drive bay	Can contain an optical drive. Insert a CD or DVD (if supported) into this drive.
2	5.25-inch drive bay	Can contain an optical drive. Insert a CD or DVD (if supported) into this drive.
3	3.5-inch drive bay	Can contain an optional floppy drive or optional media card reader.
4	USB 2.0 connectors (2)	Use the front USB connectors for devices that you connect occasionally, such as joysticks or cameras, or for bootable USB devices (see your online <i>User's Guide</i> for more information on booting to a USB device).  It is recommended that you use the back USB connectors for devices that typically remain connected, such as printers and keyboards.
5	LAN indicator light	This light indicates that a LAN (local area network) connection is established.
6	diagnostic lights	Use the lights to help you troubleshoot a computer problem based on the diagnostic code. For more information, see "Diagnostic Lights" on page 25.
7	power button	Press this button to turn on the computer.   <b>NOTICE:</b> To avoid losing data, do not turn off the computer by pressing the power button. Instead, perform an operating system shutdown. See "Before You Begin" on page 13 for more information.   <b>NOTICE:</b> If your operating system has ACPI enabled, when you press the power button the computer will perform an operating system shutdown.
8	power light	The power light illuminates and blinks or remains solid to indicate different operating modes: <ul style="list-style-type: none"> <li>• No light — The computer is turned off.</li> <li>• Steady green — The computer is in a normal operating state.</li> <li>• Blinking green — The computer is in a power-saving mode.</li> <li>• Blinking or solid amber — See your online <i>User's Guide</i>.</li> </ul> <p>To exit from a power-saving mode, press the power button or use the keyboard or the mouse if it is configured as a wake device in the Windows Device Manager. For more information about sleep modes and exiting from a power-saving mode, see your online <i>User's Guide</i>.</p> <p>See "System Lights" on page 24 for a description of light codes that can help you troubleshoot problems with your computer.</p>
9	hard-drive activity light	This light flickers when the hard drive is being accessed.
10	headphone connector	Use the headphone connector to attach headphones and most kinds of speakers.
11	microphone connector	Use the microphone connector to attach a microphone.

## Mini Tower Computer — Back View

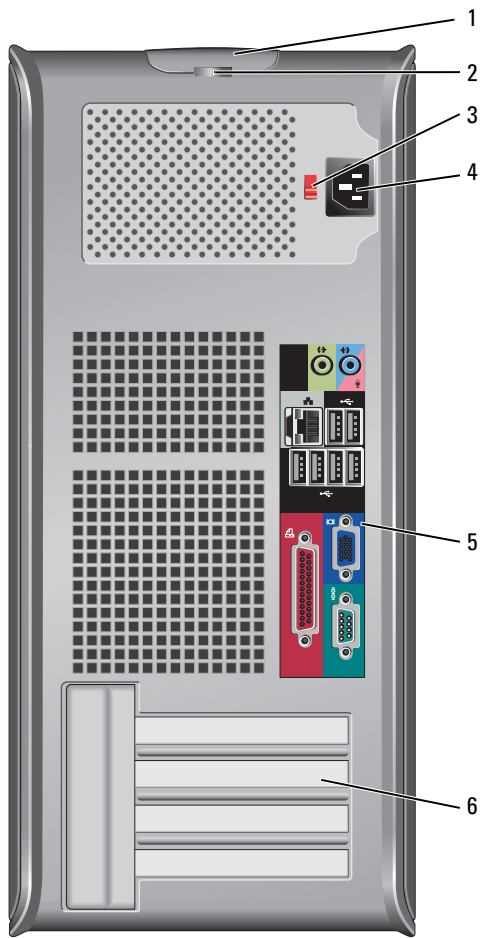

- |   |                          |  |
|---|--------------------------|--|
| 1 | cover-release latch      | This latch allows you to open the computer cover.  |
| 2 | padlock ring             | Insert a padlock to lock the computer cover.   |
| 3 | voltage selection switch | Your computer is equipped with a manual voltage-selection switch.<br>To help avoid damaging a computer with a manual voltage-selection switch, set the switch for the voltage that most closely matches the AC power available in your location. |
|   |                          | <b>➡ NOTICE:</b> The voltage selection switch must be set to the 115-V position even though the AC power available in Japan is 100 V.  |
|   |                          | Also, ensure that your monitor and attached devices are electrically rated to operate with the AC power available in your location.  |
| 4 | power connector          | Insert the power cable.  |
| 5 | back-panel connectors    | Plug serial, USB, and other devices into the appropriate connectors (see "Mini Tower Computer — Back-Panel Connectors" on page 11).  |
| 6 | card slots               | Access connectors for any installed PCI and PCI Express cards.   |

## Mini Tower Computer — Back-Panel Connectors

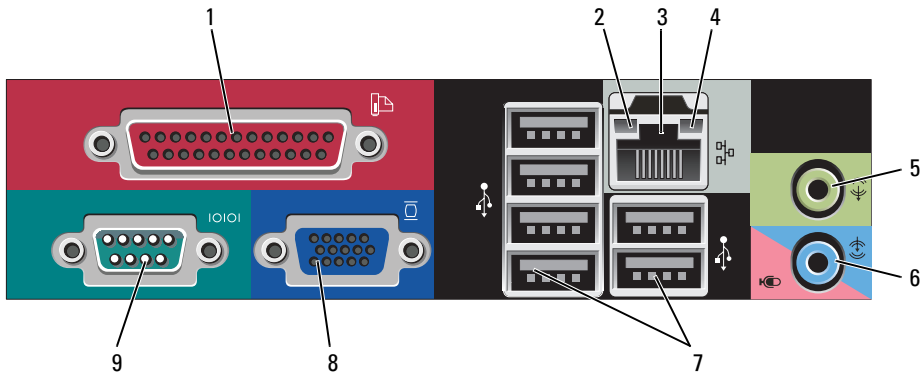

- |   |                              |   |
|---|------------------------------|---|
| 1 | parallel connector           | <p>Connect a parallel device, such as a printer, to the parallel connector. If you have a USB printer, plug it into a USB connector.</p> <p><b>NOTE:</b> The integrated parallel connector is automatically disabled if the computer detects an installed card containing a parallel connector configured to the same address. For more information, see your online <i>User's Guide</i>.</p>   |
| 2 | link integrity light         | <ul style="list-style-type: none"> <li>• Green — A good connection exists between a 10-Mbps network and the computer.</li> <li>• Orange — A good connection exists between a 100-Mbps network and the computer.</li> <li>• Yellow — A good connection exists between a 1-Gbps (or 1000-Mbps) network and the computer.</li> <li>• Off — The computer is not detecting a physical connection to the network.</li> </ul>  |
| 3 | network adapter connector    | <p>To attach your computer to a network or broadband device, connect one end of a network cable to either a network jack or your network or broadband device. Connect the other end of the network cable to the network adapter connector on the back panel of your computer. A click indicates that the network cable has been securely attached.</p> <p><b>NOTE:</b> Do not plug a telephone cable into the network connector.</p> <p>On computers with a network connector card, use the connector on the card.</p> <p>It is recommended that you use Category 5 wiring and connectors for your network. If you must use Category 3 wiring, force the network speed to 10 Mbps to ensure reliable operation.</p> |
| 4 | network activity light       | Flashes a yellow light when the computer is transmitting or receiving network data. A high volume of network traffic may make this light appear to be in a steady "on" state.   |
| 5 | line-out connector           | Use the green line-out connector to attach most speakers with integrated amplifiers.  |
| 6 | line-in/microphone connector | Use the blue and pink line-in/microphone connector to attach a record/playback device such as a cassette player, CD player, or VCR.; or a personal computer microphone for voice or musical input into a sound or telephony program.  |
| 7 | USB 2.0 connectors (6)       | Use the back USB connectors for devices that typically remain connected, such as printers and keyboards.  |
| 8 | video connector              | <p>Plug the cable from your VGA-compatible monitor into the blue connector.</p> <p><b>NOTE:</b> If you purchased an optional graphics card, this connector will be covered by a cap. Connect your monitor to the connector on the graphics card. Do not remove the cap.</p> <p><b>NOTE:</b> If you are using a graphics card that supports dual monitors, use the y-cable that came with your computer.</p>   |
| 9 | serial connector             | <p>Connect a serial device, such as a handheld device, to the serial port. The default designations are COM1 for serial connector 1 and COM2 for serial connector 2.</p> <p>For more information, see your online <i>User's Guide</i>.</p>  |

# Removing the Computer Cover

 **CAUTION:** Before you begin any of the procedures in this section, follow the safety instructions in the *Product Information Guide*.

 **CAUTION:** To guard against electrical shock, always unplug your computer from the electrical outlet before removing the cover.

## Before You Begin

 **NOTICE:** To avoid losing data, save and close any open files and exit any open programs before you turn off your computer.

- 1 Shut down the operating system:
  - a Save and close any open files, exit any open programs, click the **Start** button, and then click **Turn Off Computer**.
  - b In the **Turn off computer** window, click **Turn off**.  
The computer turns off after the operating system shutdown process finishes.
- 2 Ensure that the computer and any attached devices are turned off. If your computer and attached devices did not automatically turn off when you shut down your operating system, turn them off now.

## Before Working Inside Your Computer

Use the following safety guidelines to help protect your computer from potential damage and to help ensure your own personal safety.

 **CAUTION:** Before you begin any of the procedures in this section, follow the safety instructions in the *Product Information Guide*.

 **CAUTION:** Handle components and cards with care. Do not touch the components or contacts on a card. Hold a card by its edges or by its metal mounting bracket. Hold a component such as a processor by its edges, not by its pins.

 **NOTICE:** Only a certified service technician should perform repairs on your computer. Damage due to servicing that is not authorized by Dell is not covered by your warranty.

 **NOTICE:** When you disconnect a cable, pull on its connector or on its strain-relief loop, not on the cable itself. Some cables have a connector with locking tabs; if you are disconnecting this type of cable, press in on the locking tabs before you disconnect the cable. As you pull connectors apart, keep them evenly aligned to avoid bending any connector pins. Also, before you connect a cable, ensure that both connectors are correctly oriented and aligned.

To avoid damaging the computer, perform the following steps before you begin working inside the computer.

- 1 Turn off your computer.

 **NOTICE:** To disconnect a network cable, first unplug the cable from your computer and then unplug it from the network wall jack.

- 2 Disconnect any telephone or telecommunication lines from the computer.

- 3 Disconnect your computer and all attached devices from their electrical outlets, and then press the power button to ground the system board.
- 4 If applicable, remove the computer stand (for instructions, see the documentation that came with the stand).



**CAUTION:** To guard against electrical shock, always unplug your computer from the electrical outlet before removing the cover.

- 5 Remove the computer cover. See "Mini Tower Computer" on page 14.



**NOTICE:** Before touching anything inside your computer, ground yourself by touching an unpainted metal surface, such as the metal at the back of the computer. While you work, periodically touch an unpainted metal surface to dissipate any static electricity that could harm internal components.

## Mini Tower Computer



**CAUTION:** Before you begin any of the procedures in this section, follow the safety instructions in the *Product Information Guide*.



**CAUTION:** To guard against electrical shock, always unplug your computer from the electrical outlet before removing the computer cover.

- 1 Follow the procedures in "Before You Begin" on page 13.
- 2 Lay the computer on its side as shown in the illustration.
- 3 Locate the cover release latch shown in the illustration. Then, slide the release latch back as you lift the cover.
- 4 Grip the sides of the computer cover and pivot the cover up using the hinge tabs as leverage points.
- 5 Remove the cover from the hinge tabs and set it aside on a soft nonabrasive surface.



**CAUTION:** Graphic card heatsinks may become very hot during normal operation. Ensure that a graphic card heatsink has had sufficient time to cool before you touch it.

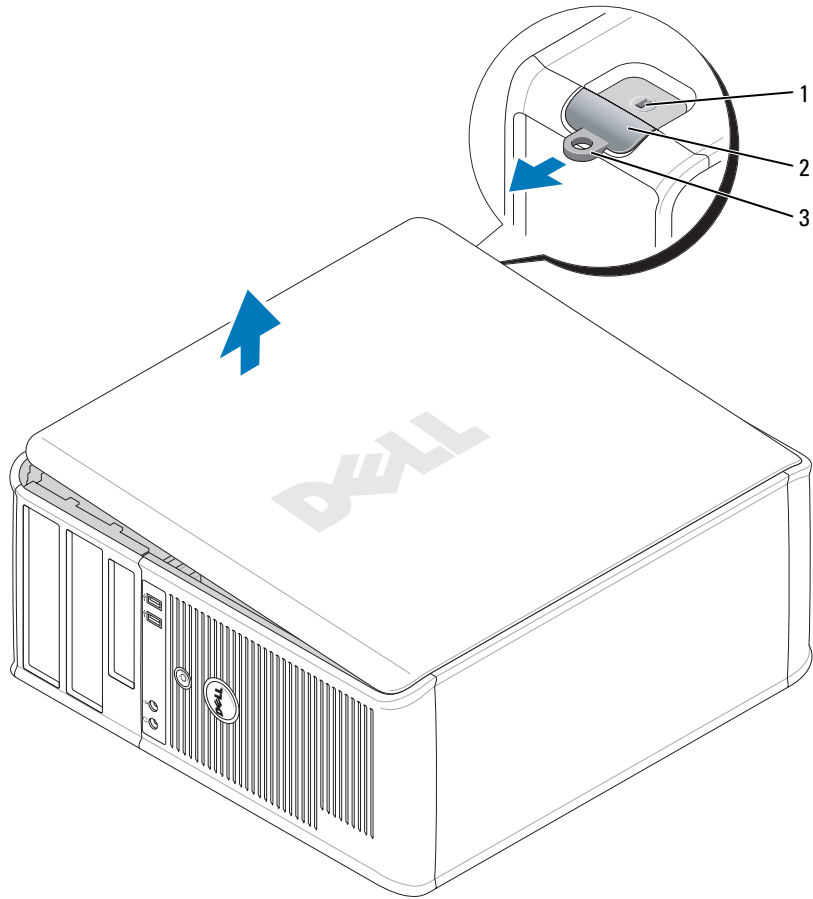

1 security cable slot

2 cover release latch

3 padlock ring

# Inside Your Computer

## Mini Tower Computer

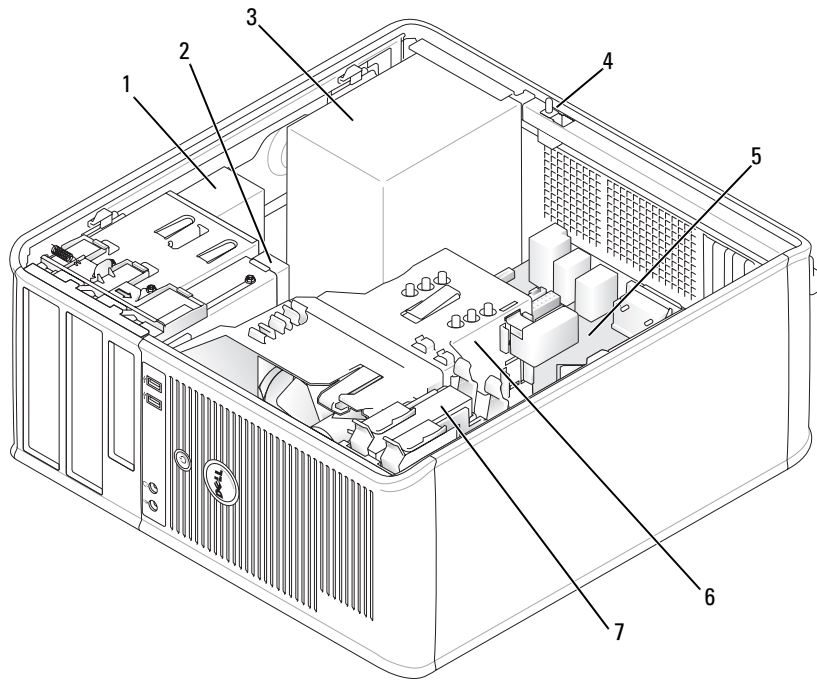

- |   |                          |   |              |   |                    |
|---|--------------------------|---|--------------|---|--------------------|
| 1 | optical drive            | 2 | floppy drive | 3 | power supply       |
| 4 | chassis-intrusion switch | 5 | system board | 6 | heat-sink assembly |
| 7 | hard drive               |   |              |   |                    |



## System Board Components

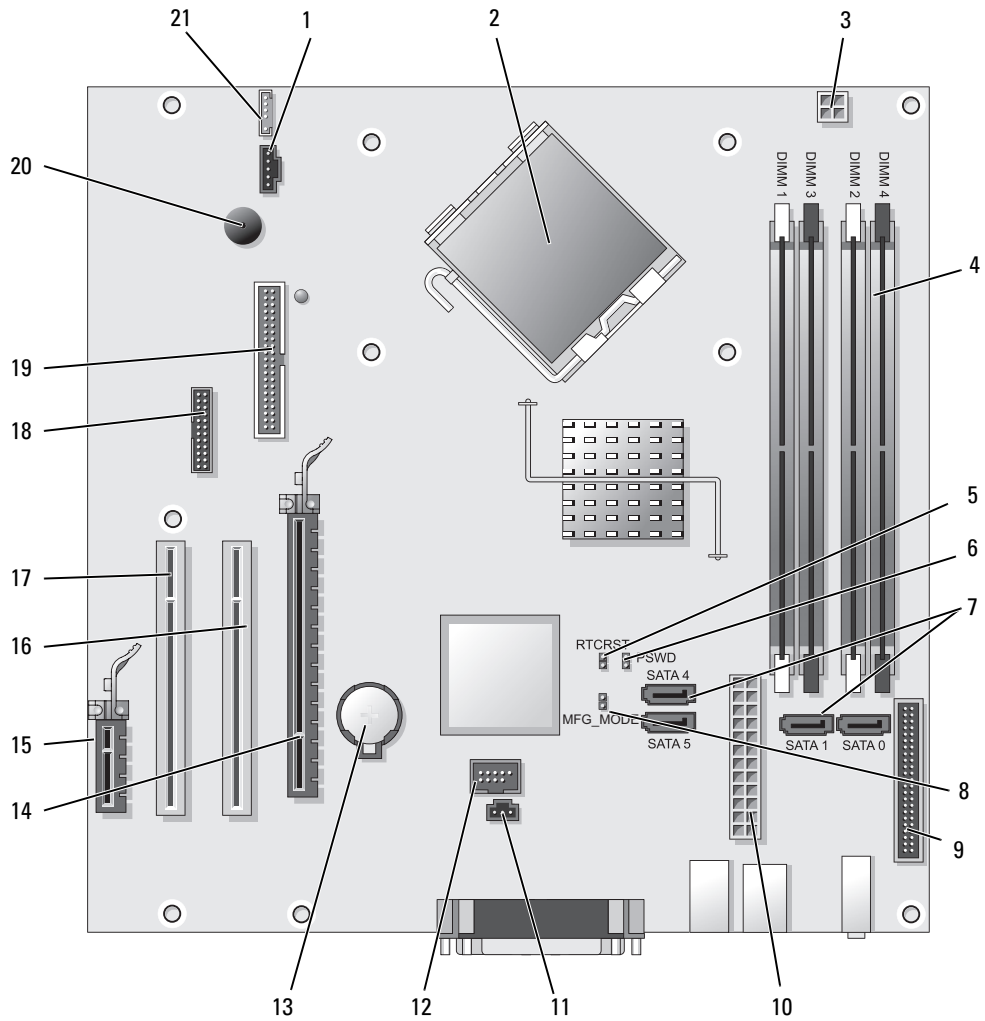





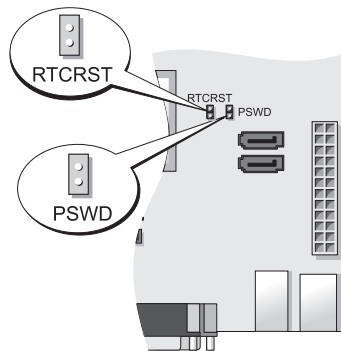

- |    |   |    |                                   |
|----|---|----|-----------------------------------|
| 1  | fan connector (FAN)                                       | 12 | internal USB (INTERNAL_USB)       |
| 2  | processor connector (CPU)                                 | 13 | battery socket (BATT)             |
| 3  | processor power connector (12VPOWER)                      | 14 | PCI Express x16 connector (SLOT1) |
| 4  | memory module connectors (DIMM_1, DIMM_2, DIMM_3, DIMM_4) | 15 | PCI Express x1 connector (SLOT4)  |
| 5  | RTC reset jumper (RTCRST)                                 | 16 | PCI connector (SLOT2)             |
| 6  | password jumper (PSWD)                                    | 17 | PCI connector (SLOT3)             |
| 7  | SATA drive connectors (SATA0, SATA1, SATA4, SATA5)        | 18 | serial connector (SER2)           |
| 8  | manufacturing mode jumper (MFG_MODE)                      | 19 | floppy drive connector (DSKT)     |
| 9  | front-panel connector (FNT_PANEL)                         | 20 | system board speaker (BEEP)       |
| 10 | power connector (POWER)                                   | 21 | speaker connector (INT_SPKR)      |
| 11 | intrusion switch connector (INTRUDER)                     |    |                                   |

### Jumper Settings

 **NOTE:** Do not populate the MFG\_MODE jumper. Active Management technology will not function properly. Only manufacturing uses this jumper.





Jumper	Setting	Description
PSWD		Password features are enabled (default setting).
		Password features are disabled.
RTCRST		The real-time clock has not been reset.
		The real-time clock is being reset (jumpered temporarily).

 *jumpered*     *unjumpered*

# Setting Up Your Computer

 **CAUTION:** Before performing any of the procedures in this section, follow the safety instructions in *Product Information Guide*.

 **NOTICE:** If your computer has an expansion card installed (such as a modem card), connect the appropriate cable to the card, *not* to the connector on the back panel.

 **NOTICE:** To help allow the computer to maintain proper operating temperature, ensure that you do not place the computer too close to a wall or other storage compartment that might prevent air circulation around the chassis. See your Product Information Guide for more information.

 **NOTE:** Before you install any devices or software that did not ship with your computer, read the documentation that came with the device or software, or contact the vendor to verify that the device or software is compatible with your computer and operating system.

You must complete all the steps to properly set up your computer. See the appropriate figures that follow the instructions.

 **NOTICE:** Do not attempt to operate a PS/2 mouse and a USB mouse simultaneously.

- 1 Connect the keyboard and mouse.

 **NOTICE:** Do not connect a modem cable to the network adapter connector. Voltage from telephone communications can cause damage to the network adapter

- 2 Connect the modem or network cable.

Insert the network cable, not the telephone line, into the network connector. If you have an optional modem, connect the telephone line to the modem.

- 3 Connect the monitor.

Align and gently insert the monitor cable to avoid bending connector pins. Tighten the thumbscrews on the cable connectors.

 **NOTE:** Some monitors have the video connector underneath the back of the screen. See the documentation that came with your monitor for its connector locations.

- 4 Connect the speakers.

- 5 Connect power cables to the computer, monitor, and devices and connect the other ends of the power cables to electrical outlets.

 **NOTICE:** To avoid damaging a computer with a manual voltage-selection switch, set the switch for the voltage that most closely matches the AC power available in your location.

 **NOTICE:** In Japan, the voltage selection switch must be set to the 115-V position even though the AC power available in Japan is 100 V.

- 6 Verify that the voltage selection switch is set correctly for your location.

Your computer has a manual voltage-selection switch. Computers with a voltage selection switch on the back panel must be manually set to operate at the correct operating voltage.

## Set Up Your Keyboard and Mouse

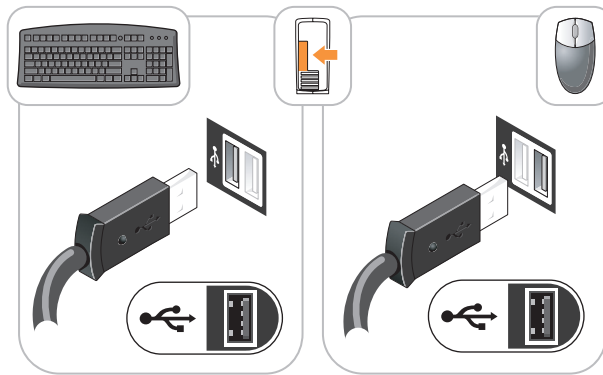

## Set Up Your Monitor

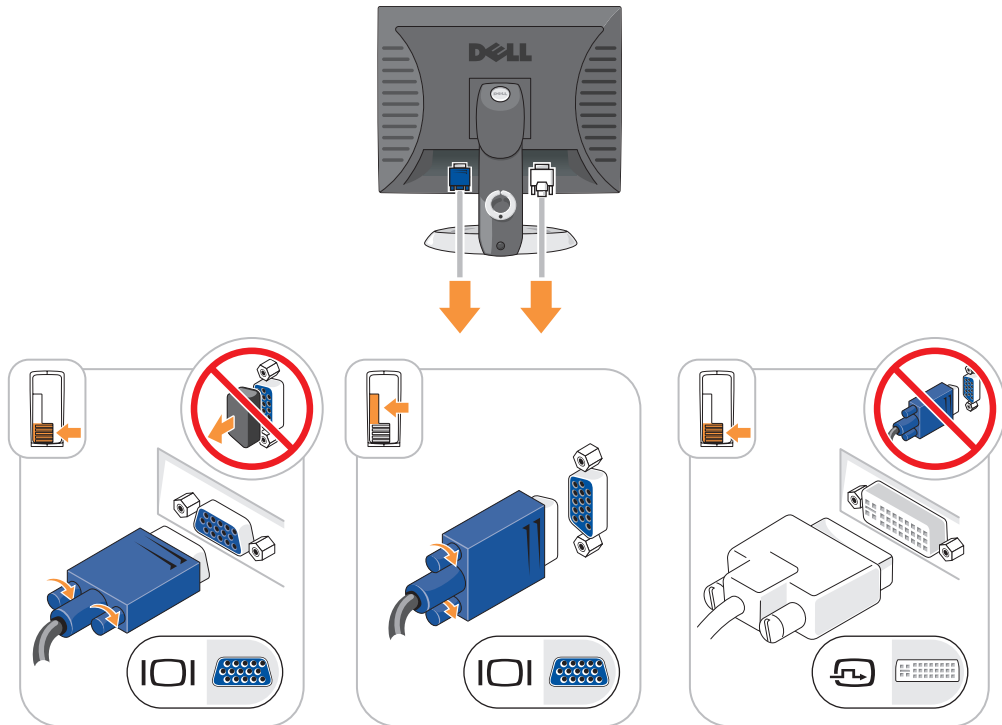

## Power Connections

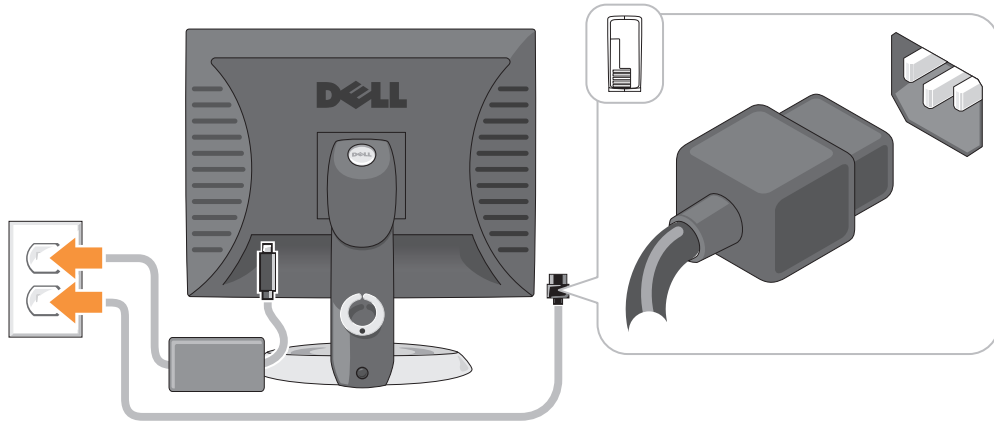

## Solving Problems

Dell provides a number of tools to help you if your computer does not perform as expected. For the latest troubleshooting information available for your computer, see the Dell Support website at [support.dell.com](http://support.dell.com).

If computer problems occur that require help from Dell, write a detailed description of the error, beep codes, or diagnostics light patterns, record your Express Service Code and Service Tag below, and then contact Dell from the same location as your computer. For information on contacting Dell, see your online *User's Guide*.

For an example of the Express Service Code and Service Tag, see "Finding Information" in your computer *User's Guide*.

Express Service Code: \_\_\_\_\_

Service Tag: \_\_\_\_\_

## Dell Diagnostics

**⚠ CAUTION:** Before you begin any of the procedures in this section, follow the safety instructions in the *Product Information Guide*.

### When to Use the Dell Diagnostics

If you experience a problem with your computer, perform the checks in "Solving Problems" in your online *User's Guide* and run the Dell Diagnostics before you contact Dell for technical assistance. For information on contacting Dell, see your online *User's Guide*.

**🔄 NOTICE:** The Dell Diagnostics works only on Dell™ computers.

Enter system setup (see "System Setup" in your online *User's Guide* for instructions), review your computer's configuration information, and ensure that the device you want to test displays in system setup and is active.

Start the Dell Diagnostics from either your hard drive or from the optional *Drivers and Utilities CD (ResourceCD)*.

### Starting the Dell Diagnostics From Your Hard Drive

- 1 Turn on (or restart) your computer.
- 2 When the DELL logo appears, press <F12> immediately.

 **NOTE:** If you see a message stating that no diagnostics utility partition has been found, run the Dell Diagnostics from the optional *Drivers and Utilities CD* (see "Starting the Dell Diagnostics From the Drivers and Utilities CD" on page 22).

If you wait too long and the operating system logo appears, continue to wait until you see the Microsoft® Windows® desktop. Then shut down your computer and try again.

When the boot device list appears, highlight **Boot to Utility Partition** and press <Enter>.

- 3 When the Dell Diagnostics **Main Menu** appears, select the test you want to run.

### Starting the Dell Diagnostics From the Drivers and Utilities CD

- 1 Insert the *Drivers and Utilities CD*.
- 2 Shut down and restart the computer.

When the DELL logo appears, press <F12> immediately.

If you wait too long and the operating system logo appears, continue to wait until you see the Microsoft Windows desktop. Then shut down your computer and try again.

 **NOTE:** The next steps change the boot sequence for one time only. On the next start-up, the computer boots according to the devices specified in system setup.

- 3 When the boot device list appears, highlight the listing for the CD/DVD drive and press <Enter>.
- 4 Select the listing for the CD/DVD drive option from the CD boot menu.
- 5 Select the option to boot from the CD/DVD drive from the menu that appears.
- 6 Type 1 to start the *Drivers and Utilities CD* menu.
- 7 Type 2 to start the Dell Diagnostics.
- 8 Select **Run the 32 Bit Dell Diagnostics** from the numbered list. If multiple versions are listed, select the version appropriate for your computer.
- 9 When the Dell Diagnostics **Main Menu** appears, select the test you want to run.

## Dell Diagnostics Main Menu

- 1 After the Dell Diagnostics loads and the **Main Menu** screen appears, click the button for the option you want.

Option	Function
Express Test	Performs a quick test of devices. This test typically takes 10 to 20 minutes and requires no interaction on your part. Run <b>Express Test</b> first to increase the possibility of tracing the problem quickly.
Extended Test	Performs a thorough check of devices. This test typically takes an hour or more and requires you to answer questions periodically.
Custom Test	Tests a specific device. You can customize the tests you want to run.
Symptom Tree	Lists the most common symptoms encountered and allows you to select a test based on the symptom of the problem you are having.

- 2 If a problem is encountered during a test, a message appears with an error code and a description of the problem. Write down the error code and problem description and follow the instructions on the screen.

If you cannot resolve the error condition, contact Dell. For information on contacting Dell, see your online *User's Guide*.

 **NOTE:** The Service Tag for your computer is located at the top of each test screen. If you contact Dell, technical support will ask for your Service Tag.

- 3 If you run a test from the **Custom Test** or **Symptom Tree** option, click the applicable tab described in the following table for more information.

Tab	Function
Results	Displays the results of the test and any error conditions encountered.
Errors	Displays error conditions encountered, error codes, and the problem description.
Help	Describes the test and may indicate requirements for running the test.
Configuration	Displays your hardware configuration for the selected device.  The Dell Diagnostics obtains configuration information for all devices from system setup, memory, and various internal tests, and it displays the information in the device list in the left pane of the screen. The device list may not display the names of all the components installed on your computer or all devices attached to your computer.
Parameters	You can customize the test by changing the test settings.

- 4 When the tests are completed, if you are running the Dell Diagnostics from the *Drivers and Utilities* CD (optional), remove the CD.
- 5 Close the test screen to return to the **Main Menu** screen. To exit the Dell Diagnostics and restart the computer, close the **Main Menu** screen.

## System Lights

Your power light may indicate a computer problem.

Power Light	Problem Description	Suggested Resolution
Solid green	Power is on, and the computer is operating normally.	No corrective action is required.
Blinking green	The computer is in a power-saving mode.	Press the power button, move the mouse, or press a key on the keyboard to wake the computer.
Blinks green several times and then turns off	A configuration error exists.	Check Diagnostic Lights to see if the specific problem is identified (see "Diagnostic Lights" on page 25).
Solid yellow	A device on the system board may be faulty or incorrectly installed or the voltage selection switch on the power supply may be set incorrectly.	Check Diagnostic Lights to see if the specific problem is identified (see "Diagnostic Lights" on page 25). See "Power Problems" in your online <i>User's Guide</i> . If the computer does not boot, contact Dell for technical assistance. For information on contacting Dell, see your online <i>User's Guide</i> .
Blinking yellow	A power supply or system board failure has occurred.	Check Diagnostic Lights to see if the specific problem is identified (see "Diagnostic Lights" on page 25). See "Power Problems" in your online <i>User's Guide</i> . If the computer does not boot, contact Dell for technical assistance. For information on contacting Dell, see your online <i>User's Guide</i> .
Solid green and a beep code during POST	A problem was detected while the BIOS was executing.	For instructions on diagnosing the beep code see "Beep Codes" on page 27. Also, check Diagnostic Lights to see if the specific problem is identified.
Solid green power light, no beep code and no video during POST	The monitor or the graphics card may be faulty or incorrectly installed.	Check Diagnostic Lights to see if the specific problem is identified.
Solid green power light and no beep code, but the computer locks up during POST	An integrated system board device may be faulty.	Check Diagnostic Lights to see if the specific problem is identified. If the problem is not identified, contact Dell for technical assistance. For information on contacting Dell, see your online <i>User's Guide</i> .







## Diagnostic Lights





 **CAUTION:** Before you begin any of the procedures in this section, follow the safety instructions in the *Product Information Guide*.



To help you troubleshoot a problem, your computer has four lights labeled "1," "2," "3," and "4" on the front or back panel. The lights can be "off" or green. When the computer starts normally, the patterns or codes on the lights change as the boot process completes. If the POST portion of system boot completes successfully, all four lights display solid green for a short time, and then turn off.

If the computer malfunctions during the POST process, the pattern displayed on the LEDs may help identify where in the process the computer halted. If the computer malfunctions after a successful POST, the diagnostic lights do not indicate the cause of the problem.

 **NOTE:** The orientation of the diagnostic lights may vary depending on the system type. The diagnostic lights can be either vertically or horizontally oriented.

Light Pattern	Problem Description	Suggested Resolution
	The computer is in a normal "off" condition, or a possible pre-BIOS failure has occurred. The diagnostic lights are not lit after the computer successfully boots to the operating system.	Plug the computer into a working electrical outlet and press the power button.
	A possible BIOS failure has occurred; the computer is in recovery mode.	Run the BIOS Recovery utility, wait for recovery completion, and then restart the computer.
	A possible processor failure has occurred.	Reinstall the processor and restart the computer. For information on reinstalling the processor, see your online <i>User's Guide</i> .
	Memory modules are detected, but a memory failure has occurred.	<ul style="list-style-type: none"><li>• If you have one memory module installed, reinstall it and restart the computer. For information on reinstalling memory modules, see your online <i>User's Guide</i>.</li><li>• If you have two or more memory modules installed, remove the modules, reinstall one module, and then restart the computer. If the computer starts normally, reinstall an additional module. Continue until you have identified a faulty module or reinstalled all modules without error.</li><li>• If available, install properly working memory of the same type into your computer.</li><li>• If the problem persists, contact Dell. For information on contacting Dell, see your online <i>User's Guide</i>.</li></ul>

Light Pattern	Problem Description	Suggested Resolution
	A possible graphics card failure has occurred.	<ul style="list-style-type: none"> <li>• If the computer has a graphics card, remove the card, reinstall it, and then restart the computer.</li> <li>• If the problem still exists, install a graphics card that you know works and restart the computer.</li> <li>• If the problem persists or the computer has integrated graphics, contact Dell. For information on contacting Dell, see your online <i>User's Guide</i>.</li> </ul>
	A possible floppy or hard drive failure has occurred.	Reseat all power and data cables and restart the computer.
	A possible USB failure has occurred.	Reinstall all USB devices, check cable connections, and then restart the computer.
	No memory modules are detected.	<ul style="list-style-type: none"> <li>• If you have one memory module installed, reinstall it and restart the computer. For information on reinstalling memory modules, see your online <i>User's Guide</i>.</li> <li>• If you have two or more memory modules installed, remove the modules, reinstall one module, and then restart the computer. If the computer starts normally, reinstall an additional module. Continue until you have identified a faulty module or reinstalled all modules without error.</li> <li>• If available, install properly working memory of the same type into your computer.</li> <li>• If the problem persists, contact Dell. For information on contacting Dell, see your online <i>User's Guide</i>.</li> </ul>

Light Pattern	Problem Description	Suggested Resolution
	Memory modules are detected, but a memory configuration or compatibility error exists.	<ul style="list-style-type: none"> <li>• Ensure that no special memory module/memory connector placement requirements exist.</li> <li>• Verify that the memory modules that you are installing are compatible with your computer.</li> <li>• If the problem persists, contact Dell. For information on contacting Dell, see your online <i>User's Guide</i>.</li> </ul>
	<p>A failure has occurred.</p> <p>This pattern also displays when you enter system setup and may not indicate a problem.</p>	<ul style="list-style-type: none"> <li>• Ensure that the cables are properly connected to the system board from the hard drive, CD drive, and DVD drive.</li> <li>• Check the computer message that appears on your monitor screen.</li> <li>• If the problem persists, contact Dell. For information on contacting Dell, see your online <i>User's Guide</i>.</li> </ul>

## Beep Codes

Your computer might emit a series of beeps during start-up if the monitor cannot display errors or problems. This series of beeps, called a beep code, identifies a problem. One possible beep code (code 1 3-1) consists of one beep, a burst of three beeps, and then one beep. This beep code tells you that the computer encountered a memory problem.

If your computer beeps during start-up:

- 1 Write down the beep code.
- 2 See "Dell Diagnostics" on page 21 to identify a more serious cause.
- 3 Contact Dell for technical assistance. For information on contacting Dell, see your online *User's Guide*.

Code	Cause	Code	Cause
1-1-2	Microprocessor register failure	3-1-4	Slave interrupt mask register failure
1-1-3	NVRAM read/write failure	3-2-2	Interrupt vector loading failure
1-1-4	ROM BIOS checksum failure	3-2-4	Keyboard Controller test failure
1-2-1	Programmable interval timer failure	3-3-1	NVRAM power loss
1-2-2	DMA initialization failure	3-3-2	Invalid NVRAM configuration
1-2-3	DMA page register read/write failure	3-3-4	Video Memory test failure
1-3	Video Memory test failure	3-4-1	Screen initialization failure

<b>Code</b>	<b>Cause</b>	<b>Code</b>	<b>Cause</b>
1-3-1 through 2-4-4	Memory not being properly identified or used	3-4-2	Screen retrace failure
3-1-1	Slave DMA register failure	3-4-3	Search for video ROM failure
3-1-2	Master DMA register failure	4-2-1	No timer tick
3-1-3	Master interrupt mask register failure	4-2-2	Shutdown failure
4-2-3	Gate A20 failure	4-4-1	Serial or parallel port test failure
4-2-4	Unexpected interrupt in protected mode	4-4-2	Failure to decompress code to shadowed memory
4-3-1	Memory failure above address 0FFFFh	4-4-3	Math-coprocessor test failure
4-3-3	Timer-chip counter 2 failure	4-4-4	Cache test failure
4-3-4	Time-of-day clock stopped		

## Resolving Software and Hardware Incompatibilities

If a device is either not detected during the operating system setup or is detected but incorrectly configured, you can use the Hardware Troubleshooter to resolve the incompatibility.

- 1 Click the **Start** button and click **Help and Support**.
- 2 Type `hardware troubleshooter` in the **Search** field and click the arrow to start the search.
- 3 Click **Hardware Troubleshooter** in the **Search Results** list.
- 4 In the **Hardware Troubleshooter** list, click **I need to resolve a hardware conflict on my computer**, and click **Next**.

## Using Microsoft Windows XP System Restore

The Microsoft Windows XP operating system provides System Restore to allow you to return your computer to an earlier operating state (without affecting data files) if changes to the hardware, software, or other system settings have left the computer in an undesirable operating state. See the Windows Help and Support Center for information on using System Restore. To access the Windows Help and Support Center, see "Windows Help and Support Center" on page 6.



**NOTICE:** Make regular backups of your data files. System Restore does not monitor your data files or recover them.

### Creating a Restore Point

- 1 Click the **Start** button and click **Help and Support**.
- 2 Click **System Restore**.
- 3 Follow the instructions on the screen.

## Restoring the Computer to an Earlier Operating State

 **NOTICE:** Before you restore the computer to an earlier operating state, save and close any open files and exit any open programs. Do not alter, open, or delete any files or programs until the system restoration is complete.

- 1 Click the **Start** button, point to **All Programs**→**Accessories**→**System Tools**, and then click **System Restore**.
- 2 Ensure that **Restore my computer to an earlier time** is selected, and click **Next**.
- 3 Click a calendar date to which you want to restore your computer.

The **Select a Restore Point** screen provides a calendar that allows you to see and select restore points. All calendar dates with available restore points appear in boldface type.

- 4 Select a restore point and click **Next**.

If a calendar date has only one restore point, then that restore point is automatically selected. If two or more restore points are available, click the restore point that you prefer.

- 5 Click **Next**.

The **Restoration Complete** screen appears after System Restore finishes collecting data and then the computer restarts.

- 6 After the computer restarts, click **OK**.

To change the restore point, you can either repeat the steps using a different restore point, or you can undo the restoration.

## Undoing the Last System Restore

 **NOTICE:** Before you undo the last system restore, save and close all open files and exit any open programs. Do not alter, open, or delete any files or programs until the system restoration is complete.

- 1 Click the **Start** button, point to **All Programs**→**Accessories**→**System Tools**, and then click **System Restore**.
- 2 Click **Undo my last restoration** and click **Next**.
- 3 Click **Next**.

The **System Restore** screen appears and the computer restarts.

- 4 After the computer restarts, click **OK**.

## Enabling System Restore

If you reinstall Windows XP with less than 200 MB of free hard-disk space available, System Restore is automatically disabled. To verify that System Restore is enabled:

- 1 Click the **Start** button and click **Control Panel**.
- 2 Click **Performance and Maintenance**.
- 3 Click **System**.
- 4 Click the **System Restore** tab.
- 5 Ensure that **Turn off System Restore** is unchecked.

## Reinstalling Microsoft Windows XP

### Getting Started

 **NOTE:** The procedures in this document were written for the Windows default view in Windows XP Home Edition, so the steps will differ if you set your Dell computer to the Windows Classic view or are using Windows XP Professional.



If you are considering reinstalling the Windows XP operating system to correct a problem with a newly installed driver, first try using Windows XP Device Driver Rollback.

- 1 Click the **Start** button and click **Control Panel**.
- 2 Under **Pick a Category**, click **Performance and Maintenance**.
- 3 Click **System**.
- 4 In the **System Properties** window, click the **Hardware** tab.
- 5 Click **Device Manager**.
- 6 Right-click the device for which the new driver was installed and click **Properties**.
- 7 Click the **Drivers** tab.
- 8 Click **Roll Back Driver**.

If Device Driver Rollback does not resolve the problem, then use System Restore to return your operating system to the operating state it was in before you installed the new device driver (see "Using Microsoft Windows XP System Restore" on page 28).

 **NOTE:** The *Drivers and Utilities* CD contains drivers that were installed during assembly of the computer. Use the *Drivers Utilities* CD to load any required drivers, including the drivers required if your computer has a RAID controller.

### Reinstalling Windows XP



-  **NOTICE:** You must use Windows XP Service Pack 1 or later when you reinstall Windows XP.
-  **NOTICE:** Before performing the installation, back up all data files on your primary hard drive. For conventional hard drive configurations, the primary hard drive is the first drive detected by the computer.

To reinstall Windows XP, you need the following items:

- Dell *Operating System* CD
- Dell *Drivers and Utilities* CD

To reinstall Windows XP, perform all the steps in the following sections in the order in which they are listed.

The reinstallation process can take 1 to 2 hours to complete. After you reinstall the operating system, you must also reinstall the device drivers, virus protection program, and other software.

-  **NOTICE:** The *Operating System* CD provides options for reinstalling Windows XP. The options can overwrite files and possibly affect programs installed on your hard drive. Therefore, do not reinstall Windows XP unless a Dell technical support representative instructs you to do so.
-  **NOTICE:** To prevent conflicts with Windows XP, disable any virus protection software installed on your computer before you reinstall Windows XP. See the documentation that came with the software for instructions.

## Booting From the Operating System CD

- 1 Save and close any open files and exit any open programs.
- 2 Insert the *Operating System* CD. Click **Exit** if the **Install Windows XP** message appears.
- 3 Restart the computer.
- 4 Press <F12> immediately after the DELL logo appears.

If the operating system logo appears, wait until you see the Windows desktop, and then shut down the computer and try again.

- 5 Press the arrow keys to select **CD-ROM**, and press <Enter>.
- 6 When the **Press any key to boot from CD** message appears, press any key.

## Windows XP Setup

- 1 When the **Windows XP Setup** screen appears, press <Enter> to select **To set up Windows now**.
- 2 Read the information on the **Microsoft Windows Licensing Agreement** screen, and press <F8> to accept the license agreement.
- 3 If your computer already has Windows XP installed and you want to recover your current Windows XP data, type **r** to select the repair option, and remove the CD.
- 4 If you want to install a new copy of Windows XP, press <Esc> to select that option.
- 5 Press <Enter> to select the highlighted partition (recommended), and follow the instructions on the screen.

The **Windows XP Setup** screen appears, and the operating system begins to copy files and install the devices. The computer automatically restarts multiple times.



**NOTE:** The time required to complete the setup depends on the size of the hard drive and the speed of your computer.



**NOTICE:** Do not press any key when the following message appears: **Press any key to boot from the CD.**

- 6 When the **Regional and Language Options** screen appears, select the settings for your location and click **Next**.
- 7 Enter your name and organization (optional) in the **Personalize Your Software** screen, and click **Next**.
- 8 At the **Computer Name and Administrator Password** window, enter a name for your computer (or accept the one provided) and a password, and click **Next**.
- 9 If the **Modem Dialing Information** screen appears, enter the requested information and click **Next**.
- 10 Enter the date, time, and time zone in the **Date and Time Settings** window, and click **Next**.
- 11 If the **Networking Settings** screen appears, click **Typical** and click **Next**.

- 12 If you are reinstalling Windows XP Professional and you are prompted to provide further information regarding your network configuration, enter your selections. If you are unsure of your settings, accept the default selections.

Windows XP installs the operating system components and configures the computer. The computer automatically restarts.



**NOTICE:** Do not press any key when the following message appears: Press any key to boot from the CD.

- 13 When the **Welcome to Microsoft** screen appears, click **Next**.
- 14 When the **How will this computer connect to the Internet?** message appears, click **Skip**.
- 15 When the **Ready to register with Microsoft?** screen appears, select **No, not at this time** and click **Next**.
- 16 When the **Who will use this computer?** screen appears, you can enter up to five users.
- 17 Click **Next**.
- 18 Click **Finish** to complete the setup, and remove the CD.
- 19 Reinstall the appropriate drivers with the *Drivers and Utilities* CD.
- 20 Reinstall your virus protection software.
- 21 Reinstall your programs.



**NOTE:** To reinstall and activate your Microsoft Office or Microsoft Works Suite programs, you need the Product Key number located on the back of the Microsoft Office or Microsoft Works Suite CD sleeve.

## Microsoft® Windows Vista™

Users familiar with previous versions of Microsoft® Windows® will notice some differences in the Microsoft Windows Vista features and user interface.



**NOTE:** For complete documentation of Windows Vista, refer to the Microsoft Windows Vista documentation. The Windows Vista Help and Support provides online documentation. Click the **Start** button and select **Help and Support** to access this information. Use the **Search** text box to search for a topic.



**NOTE:** Different versions of the Microsoft Windows Vista operating system provide different features and have different system requirements. Your hardware configuration may also determine the Windows Vista features available to you. For more information, see the Microsoft Windows Vista documentation for specific details and system requirements.



**NOTE:** A variety of documentation is provided with your computer system. You may notice that some documentation references Windows XP. In general, documentation referencing Windows XP is applicable to your Windows Vista system. In some cases, the names of menu options or other screen elements are different in Windows Vista. For more information, see *Getting Started Guide for Microsoft® Windows Vista™* on [support.dell.com](http://support.dell.com).



## Upgrading to Microsoft Windows Vista

 **NOTE:** The version of Microsoft Windows Vista installed on your computer is determined by the product key associated with the upgrade. Your product key is located on the back of the Windows Vista Install DVD package.

During the Windows Vista upgrade process, you will:

- Use the Dell Windows Vista Upgrade Assistant DVD to check your system for compatibility and perform any required updates to your Dell-installed applications and drivers.
- Use the Windows Vista Install DVD to upgrade to Windows Vista.

 **NOTE:** The upgrade procedures in this booklet do not apply to the Windows Vista 64-bit operating system. If you are upgrading to the Windows Vista 64-bit operating system, a clean install is required.

### *Before You Begin*

 **NOTICE:** Ensure that you have backed up any important data before performing the Windows Vista upgrade procedure.

Before setting up Windows Vista on your Dell computer, ensure that you have the following:

- Dell Windows Vista Upgrade Assistant DVD
- Microsoft Windows Vista Install DVD
- Windows Vista Certificate of Authenticity (COA)
- DVD drive
- At least 512 MB of RAM (system memory)
- 15 GB of free hard drive space
- An active Internet connection
- A copy of the *Dell™ Systems Express Upgrade to Windows® Vista™* document

 **NOTE:** An active Internet connection is required in order to perform updates, but is not required in order to complete the upgrade to Windows Vista.

The **Dell Windows Vista Upgrade Assistant** checks Dell factory-installed software for Windows Vista compatibility. If you have installed any additional third-party software, it is recommended that you contact the software manufacturer for Windows Vista compatibility questions and updates before you begin the Windows Vista upgrade.

 **NOTE:** Third-party software that is not compatible with Windows Vista may have to be removed prior to upgrading to the Windows Vista operating system. Ensure that you have a backup copy of your third-party software before you begin the Windows Vista upgrade.

For information on how to back up your data, or to find Windows Vista compatible drivers/updates for your Dell-installed applications:

- 1 Go to [support.dell.com](http://support.dell.com), select your country/region, and then click **Drivers and Downloads**.
- 2 Enter your Service Tag or product model, and then click **Go**.
- 3 Select your operating system and language, and then click **Find Downloads**, or search by keyword for topics relevant to the information you are looking for.

 The [support.dell.com](http://support.dell.com) user interface may vary depending on your selections.

## Using the Drivers and Utilities CD

To use the *Drivers and Utilities CD (ResourceCD)* while you are running the Windows operating system.

 **NOTE:** To access device drivers and user documentation, you must use the *Drivers and Utilities CD* while you are running Windows.

- 1 Turn on the computer and allow it to boot to the Windows desktop.
- 2 Insert the *Drivers and Utilities CD* into the CD drive.

If you are using the *Drivers and Utilities CD* for the first time on this computer, the **ResourceCD Installation** window opens to inform you that the *Drivers and Utilities CD* is about to begin installation.

- 3 Click **OK** to continue.

To complete the installation, respond to the prompts offered by the installation program.

- 4 Click **Next** at the **Welcome Dell System Owner** screen.

Select the appropriate **System Model**, **Operating System**, **Device Type**, and **Topic**.

### Drivers for Your Computer

To display a list of device drivers for your computer:

- 1 Click **My Drivers** in the **Topic** drop-down menu.

The *Drivers and Utilities CD* (optional) scans your computer's hardware and operating system, and then a list of device drivers for your system configuration is displayed on the screen.

- 2 Click the appropriate driver and follow the instructions to download the driver to your computer.

To view all available drivers for your computer, click **Drivers** from the **Topic** drop-down menu.

# Index

## B

beep codes, 27

## C

CDs

operating system, 6

conflicts

software and hardware  
incompatibilities, 28

cover

removing, 13

## D

Dell Diagnostics, 21

Dell support site, 7

diagnostics

beep codes, 27

Dell Diagnostics, 21

documentation

End User License  
Agreement, 6

ergonomics, 6

online, 7

Product Information Guide, 6

regulatory, 6

safety, 6

User's Guide, 5

warranty, 6

drivers

list of, 34

Drivers and Utilities CD, 5

## E

End User License

Agreement, 6

ergonomics information, 6

error messages

beep codes, 27

diagnostic lights, 25

system lights, 24

## H

hardware

beep codes, 27

conflicts, 28

Dell Diagnostics, 21

Hardware Troubleshooter, 28

Help and Support Center, 6

help file

Windows Help and Support  
Center, 6

## I

installing parts

before you begin, 13

IRQ conflicts, 28

## L

labels

Microsoft Windows, 7

Service Tag, 7

lights

diagnostic, 25

system, 24

## M

motherboard. *See* system  
board

## O

operating system

reinstalling, 6

reinstalling Windows XP, 30

Operating System CD, 6

## P

power light

diagnosing problems with, 24

problems. *See* *troubleshooting*

Product Information Guide, 6

## **R**

- regulatory information, 6
- reinstalling
  - Windows XP, 30

## **S**

- safety instructions, 6
- Service Tag, 7
- software
  - conflicts, 28
- support website, 7
- system board, 17
- System Restore, 28

## **T**

- troubleshooting
  - beep codes, 27
  - conflicts, 28
  - Dell Diagnostics, 21
  - diagnostic lights, 25
  - Hardware Troubleshooter, 28
  - Help and Support Center, 6
  - restore computer to previous operating state, 28
  - system lights, 24

## **U**

- User's Guide, 5

## **W**

- warranty information, 6
- Windows XP
  - Hardware Troubleshooter, 28
  - Help and Support Center, 6
  - reinstalling, 6, 30
  - setup, 31
  - System Restore, 28

Dell™ OptiPlex™ 745c

# Stručná referenční příručka

Model DCSM

[www.dell.com](http://www.dell.com) | [support.dell.com](http://support.dell.com)

## Poznámky, upozornění a varování



**POZNÁMKA:** POZNÁMKA označuje důležité informace, které pomáhají lepšímu využití počítače.



**UPOZORNĚNÍ:** UPOZORNĚNÍ poukazuje na možnost poškození hardwaru nebo ztráty dat a poskytuje návod, jak se danému problému vyhnout.



**VÝSTRAHA: VAROVÁNÍ upozorňuje na potenciální nebezpečí poškození majetku, úrazu nebo smrti.**

Pokud jste si zakoupili počítač Dell™ řady n, odkazy na operační systémy Microsoft® Windows® nacházející se v tomto dokumentu nejsou platné.

---

**Změna informací v tomto dokumentu vyhrazena.**

© 2007 Dell Inc. Všechna práva vyhrazena.

Jakákoli reprodukce bez písemného souhlasu společnosti Dell Inc. je přísně zakázána.

Informace o ochranných známkách citovaných v tomto dokumentu: *Dell*, logo *DELL* a *OptiPlex* jsou ochranné známky společnosti Dell Inc.; *Intel* je registrovaná ochranná známka společnosti Intel Corporation; *Microsoft*, *Windows* a *Vista* jsou registrované ochranné známky společnosti Microsoft Corporation.

Ostatní obchodní značky a názvy mohou být v tomto dokumentu použity buď v souvislosti s organizacemi, které si na tyto značky a názvy činí nárok, nebo s jejich produkty. Společnost Dell Inc. si nečiní nárok na jiné obchodní značky a názvy, než své vlastní.

Model DCSM

Únor 2007

Č. dílu NJ423

Rev. A00

# Obsah

<b>Kde hledat informace</b> . . . . .	<b>41</b>
<b>Pohledy na počítač</b> . . . . .	<b>44</b>
Počítač typu minivěž - pohled zepředu . . . . .	44
Počítač typu minivěž - pohled zezadu . . . . .	46
Počítač typu minivěž - konektory na zadním panelu . . . . .	47
<b>Demontáž krytu počítače</b> . . . . .	<b>49</b>
Než začnete . . . . .	49
Počítač typu minivěž . . . . .	50
<b>Uvnitř počítače</b> . . . . .	<b>52</b>
Počítač typu minivěž . . . . .	52
<b>Instalace počítače</b> . . . . .	<b>55</b>
Instalace klávesnice a myši . . . . .	56
Instalace monitoru . . . . .	56
Připojení napájení . . . . .	57
<b>Řešení problémů</b> . . . . .	<b>57</b>
Diagnostický nástroj Dell Diagnostics . . . . .	57
Systémové indikátory . . . . .	60
Diagnosticke indikátory . . . . .	61
Zvukové signály . . . . .	63
Odstraňování nekompatibility softwaru a hardwaru . . . . .	64
Používání funkce Obnovení systému operačního systému Microsoft Windows XP . . . . .	64
Nová instalace operačního systému Windows XP . . . . .	66
Microsoft® Windows Vista™ . . . . .	68
<b>Používání disku CD s ovladači a nástroji</b> . . . . .	<b>70</b>
Ovladače pro počítač . . . . .	70
 Rejstřík . . . . .	 71





## Kde hledat informace

**POZNÁMKA:** Některé funkce nebo média jsou doplňková a nemusela být s tímto počítačem dodána. Některé funkce nebo média pravděpodobně nebudou v některých zemích k dispozici.

**POZNÁMKA:** Dodatečné informace byly pravděpodobně dodány s počítačem.

Hledané informace	Kde je naleznete
<ul style="list-style-type: none"><li>• Diagnostický program pro počítač</li><li>• Ovladače pro počítač</li><li>• Dokumentace k počítači</li><li>• Dokumentace k zařízení</li><li>• Software DSS (Desktop System Software)</li></ul>	<p><b>Disk CD s ovladači a nástroji (zdrojový disk CD)</b></p> <p><b>POZNÁMKA:</b> Disk CD s <i>ovladači a nástroji</i> je doplňkový a nemusel být s tímto počítačem dodán.</p> <p>Dokumentace a ovladače jsou již v počítači nainstalovány. Ovladače můžete znovu nainstalovat z disku CD (viz „Používání disku CD s ovladači a nástroji“ Na straně 70), spusťte diagnostický nástroj Dell Diagnostics (viz „Diagnostický nástroj Dell Diagnostics“ Na straně 57) nebo přejděte na dokumentaci.</p>  <p>Disk CD může obsahovat soubory Readme, které poskytují nejaktuálnější informace o technických změnách počítače nebo rozšířené technické referenční materiály pro technické pracovníky a pokročilé uživatele.</p> <p><b>POZNÁMKA:</b> Ovladače a aktualizace dokumentace jsou k dispozici na webu <a href="http://support.dell.com">support.dell.com</a>.</p>
<ul style="list-style-type: none"><li>• Odstraňování a výměna součástí</li><li>• Technické údaje</li><li>• Konfigurace systému</li><li>• Odstraňování a řešení problémů</li></ul>	<p><b>Uživatelská příručka Dell™ OptiPlex™</b></p> <p><i>Nápověda a odborná pomoc pro operační systém Microsoft Windows XP</i></p> <ol style="list-style-type: none"><li>1 Klepněte na tlačítko Start → <b>Nápověda a odborná pomoc</b> → <b>Uživatelské a systémové příručky Dell</b> → <b>Systémové příručky</b>.</li><li>2 Klepněte na <b>uživatelskou příručku</b> pro váš počítač.</li></ol> <p>Na doplňkovém disku CD s <i>ovladači a nástroji</i> je rovněž k dispozici <b>uživatelská příručka</b>.</p>

---

## Hledané informace

- Informace o záruce
- Podmínky (jen USA)
- Bezpečnostní pokyny
- Informace o předpisech
- Informace o ergonomii
- Licenční smlouva s koncovým uživatelem

## Kde je naleznete

### Informační příručka k produktu Dell™

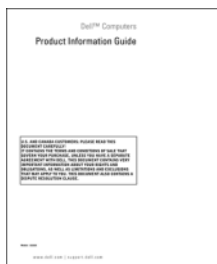

- 
- Nová instalace operačního systému

### Disk CD s operačním systémem

**POZNÁMKA:** Disk CD s *operačním systémem* je volitelný a nemusel být s tímto počítačem dodán.

Operační systém je již v počítači nainstalován. Chcete-li znovu nainstalovat operační systém, použijte disk CD s *operačním systémem* (viz „Nová instalace operačního systému Windows XP“ Na straně 66).



Po nové instalaci operačního systému použijte volitelný disk CD s *ovladači a nástroji (zdrojový CD)* pro novou instalaci ovladačů zařízení dodaných s počítačem. Více informací najdete v části „Disk CD s ovladači a nástroji

(zdrojový disk CD)“ Na straně 41.

Kód Product Key operačního systému je umístěn na počítači (viz „Servisní štítek a kod Product Key Microsoft® Windows®“ Na straně 43).

**POZNÁMKA:** Barva disku CD s *operačním systémem* se liší podle objednaného operačního systému.

- 
- Práce se systémem Windows XP
  - Jak pracovat s programy a soubory
  - Jak přizpůsobit pracovní plochu

### Centrum pro nápovědu a odbornou pomoc Windows

- 1 Klepněte na tlačítko Start → Nápověda a odborná pomoc.
- 2 Napište slovo nebo frázi popisující vzniklé potíže a klepněte na ikonu se šipkou.
- 3 Klepněte na téma popisující vaše potíže.
- 4 Postupujte podle pokynů na obrazovce.

---

## Hledané informace

- Servisní štítek a kód expresní služby
- Štítek s kódem Product Key Microsoft Windows

## Kde je naleznete

### Servisní štítek a kód Product Key Microsoft® Windows®

Štítky jsou umístěny na vašem počítači.

- Při používání webu [support.dell.com](http://support.dell.com) nebo kontaktování podpory použijte servisní štítek k identifikaci počítače.



- Zadejte heslo expresní služby, aby vaše volání mohlo být při kontaktování podpory přeměrováno.

- 
- Řešení - tipy a rady pro odstraňování problémů, články odborníků, školení online a časté dotazy
  - Community (Veřejnost) — Diskuse online s ostatními zákazníky společnosti Dell
  - Upgrady - informace o upgradech komponent, například paměti, pevného disku a operačního systému
  - Péče o zákazníky - kontaktní informace, servisní volání a stav objednávky, záruka a informace o opravách
  - Servis a podpora - stav servisního požadavku a historie odborné podpory, servisní kontrakt, diskuze online s odbornou podporou
  - Reference — dokumentace k počítači, podrobnosti o individuální konfiguraci počítače, specifikace produktů a oficiální dokumenty
  - Soubory ke stažení — certifikované ovladače, opravy a aktualizace softwaru
  - Software DSS (Desktop System Software) — pokud znovu nainstalujete operační systém v počítači, musíte také znovu nainstalovat nástroj DSS. Software DSS automaticky rozpozná počítač a operační systém a nainstaluje aktualizace, které odpovídají individuální konfiguraci, a zajišťuje důležité aktualizace operačního systému, podporu disketových jednotek 3,5" USB Dell™, procesorů Intel®, optických jednotek a zařízení USB. Software DSS je nezbytný pro správnou funkci vašeho počítače Dell.

### Web podpory Dell — [support.dell.com](http://support.dell.com)

**POZNÁMKA:** Po vybrání oblasti nebo obchodního segmentu se zobrazí příslušná stránka odborné pomoci.

Stažení softwaru Desktop System Software:

- 1 Přejděte na web [support.dell.com](http://support.dell.com), vyberte region nebo obchodní segment a zadejte servisní štítek.
- 2 Vyberte položku **Drivers & Downloads** (Ovladače a soubory ke stažení) a klepněte na tlačítko **Go** (Přejít).
- 3 Klepněte na váš operační systém a hledejte klíčové slovo *Desktop System Software*.



**POZNÁMKA:** Uživatelské rozhraní webu [support.dell.com](http://support.dell.com) se může lišit v závislosti na provedených výběrech.

---

# Pohledy na počítač

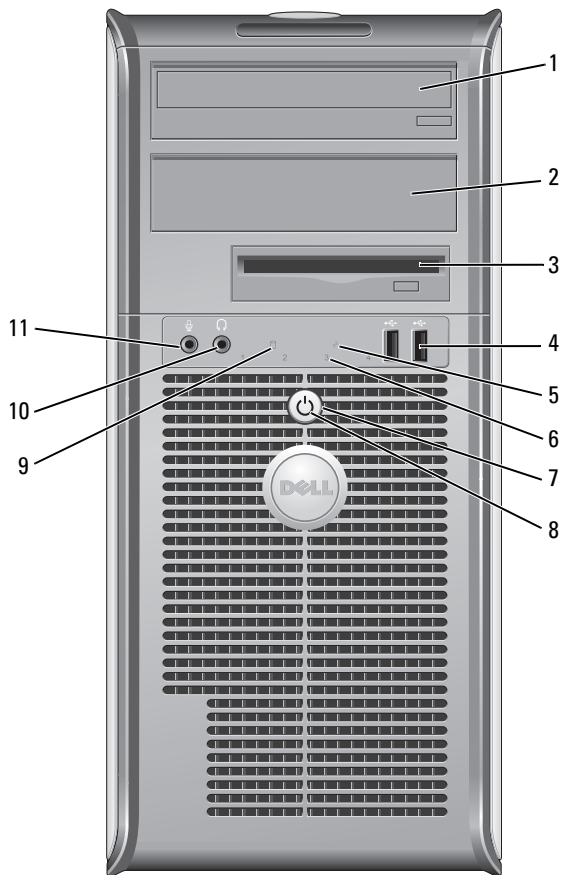
## Počítač typu minivěž - pohled zepředu



- |    |                                  |   |
|----|----------------------------------|---|
| 1  | Pozice pro jednotku 5,25"        | Může obsahovat optickou jednotku. Vložte disk CD nebo DVD (je-li podporován) do této jednotky.  |
| 2  | Pozice pro jednotku 5,25"        | Může obsahovat optickou jednotku. Vložte disk CD nebo DVD (je-li podporován) do této jednotky.  |
| 3  | Pozice pro jednotku 3,5"         | Může obsahovat volitelnou disketovou jednotku nebo volitelnou čtečku paměťových karet.  |
| 4  | konektory USB 2.0 (2)            | Ke konektorům USB na přední straně počítače připojte zařízení, která používáte občas, například pákové ovladače nebo fotoaparáty nebo pro spustitelná zařízení USB (další informace o spuštění zařízení USB najdete v <i>uživatelské příručce</i> online).<br><br>Zařízení, která běžně zůstávají připojená (například tiskárny nebo klávesnice), doporučujeme připojit k zadním konektorům USB.  |
| 5  | Indikátor místní sítě LAN        | Tento indikátor ukazuje, že bylo navázáno připojení k místní síti LAN.  |
| 6  | diagnostické indikátory          | Pomocí diagnostických kódů těchto indikátorů můžete odstraňovat problémy s počítačem. Více informací najdete v části „Diagnostické indikátory“ Na straně 61.  |
| 7  | tlačítko napájení                | Stisknutím tohoto tlačítka zapnete počítač.<br><br> <b>UPOZORNĚNÍ:</b> Aby se zabránilo ztrátě dat, nevyplínejte počítač stisknutím vypínače. Místo toho řádně ukončete operační systém. Další informace naleznete v části „Než začnete“ Na straně 49.<br><br> <b>UPOZORNĚNÍ:</b> Pokud operační systém podporuje rozhraní ACPI, po stisknutí vypínače počítač provede řádné ukončení operačního systému.   |
| 8  | indikátor napájení               | Blikáním a svícením signalizuje indikátor napájení různé provozní stavy: <ul style="list-style-type: none"> <li>• Nesvíí - počítač je vypnutý.</li> <li>• Svítí zeleně - počítač je zapnutý a pracuje normálně.</li> <li>• Bliká zeleně - počítač se nachází v úsporném režimu.</li> <li>• Bliká nebo svítí oranžově - viz <i>uživatelská příručka</i> online.</li> </ul> <p>Chcete-li ukončit úsporný režim, stiskněte vypínač nebo použijte klávesnici nebo myš (pokud jsou tato zařízení ve Správci zařízení systému Windows nakonfigurována pro buzení). Další informace o režimech spánku a ukončování úsporného režimu najdete v části v <i>uživatelské příručce</i> online.</p> <p>V části „Systémové indikátory“ Na straně 60 jsou popsány kódy indikátoru, které vám mohou pomoci při odstraňování problému s počítačem.</p> |
| 9  | indikátor činnosti pevného disku | Tento indikátor bliká během přístupu k pevnému disku.   |
| 10 | konektor pro sluchátka           | Ke konektoru sluchátek můžete připojit sluchátka a většinu typů reproduktorů.   |
| 11 | konektor pro mikrofon            | Ke konektoru mikrofonu můžete připojit mikrofon.  |

## Počítač typu minivěž - pohled zezadu

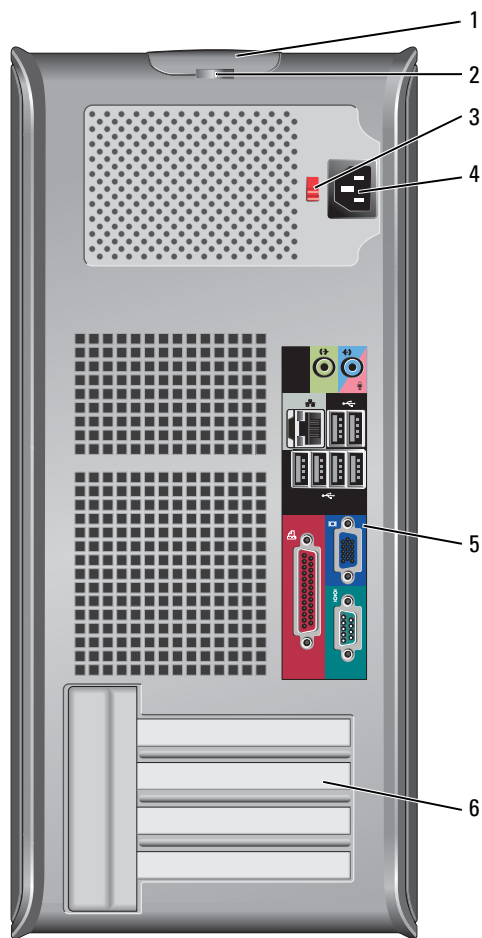

- |   |                              |   |
|---|------------------------------|---|
| 1 | západka pro uvolnění baterie | Tato západka slouží k otevření krytu počítače.  |
| 2 | kroužek zámku                | Nasad'te kladku a zamkněte kryt počítače.   |
| 3 | přepínač napětí              | Tento počítač je vybaven ručním přepínačem napětí.<br>Aby se zabránilo poškození počítače ručním přepínačem napětí, nastavte jej na napětí, které co nejvíce odpovídá střídavému proudu (AC), který je v místě k dispozici. |
|   |                              | <b>➡ UPOZORNĚNÍ:</b> V Japonsku musí být přepínač napětí nastaven v poloze 115-V, ačkoli je v této zemi k dispozici střídavý proud o napětí 100 V.  |
|   |                              | Také zkontrolujte, zda jmenovité napětí monitoru a připojených zařízení odpovídá napětí střídavého proudu, který je ve vaší oblasti k dispozici.  |
| 4 | konektor napájení            | Připojte napájecí kabel.  |
| 5 | konektory na zadním panelu   | K příslušnému konektoru připojte sériová zařízení, zařízení USB a další zařízení (viz „Počítač typu minivěž - konektory na zadním panelu“ Na straně 47).  |
| 6 | patice pro karty             | Můžete přistupovat ke konektorům všech nainstalovaných karet PCI a PCI Express.   |

## Počítač typu minivěž - konektory na zadním panelu

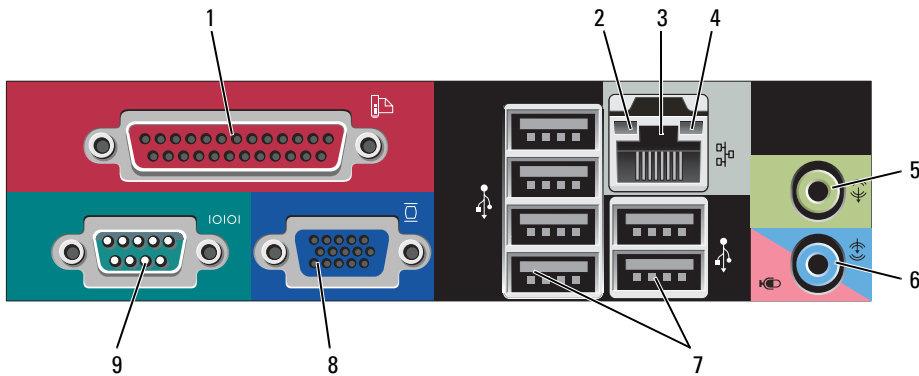

- |   |                                     |  |
|---|-------------------------------------|--|
| 1 | paralelní konektor                  | <p>K paralelnímu portu počítače připojte paralelní zařízení, jako například tiskárnu. Máte-li k dispozici tiskárnu USB, připojte ji ke konektoru USB.</p> <p><b>POZNÁMKA:</b> Jestliže počítač rozpozná nainstalovanou kartu s paralelním konektorem, který je nakonfigurován na stejnou adresu, bude integrovaný paralelní konektor automaticky zakázán. Další informace najdete v části v Uživatelské příručce online.</p>   |
| 2 | indikátor integrity linky           | <ul style="list-style-type: none"> <li>• Zelená - Mezi sítí 10 Mb/s a počítačem existuje dobré spojení.</li> <li>• Oranžová - Mezi sítí 100 Mb/s a počítačem existuje dobré spojení.</li> <li>• Žlutá - Mezi sítí 1000 Mb/s (1 Gb/s) a počítačem existuje dobré spojení.</li> <li>• Nesvítl - Počítač nerozpoznal fyzické připojení k síti.</li> </ul>   |
| 3 | konektor síťového adaptéru          | <p>Chcete-li připojit počítač k síťovému nebo širokopásmovému zařízení, připojte jeden konec síťového kabelu k síťové zásuvce nebo k síťovému nebo širokopásmovému zařízení. Druhý konec síťového kabelu připojte ke konektoru síťového adaptéru na zadním panelu počítače. Pro správné připojení je třeba síťový kabel zacvaknout.</p> <p><b>POZNÁMKA:</b> K síťovému konektoru nepřipojujte telefonní kabel.</p> <p>U počítačů s kartou se síťovým konektorem použijte konektor na kartě.</p> <p>Pro síťovou kabeláž doporučujeme použít kabely a konektory kategorie 5. Pro zajištění spolehlivého provozu 10 Mb/s musíte použít kabeláž kategorie 3.</p> |
| 4 | indikátor aktivity sítě             | <p>Bliká žlutě, když počítač přijímá nebo vysílá síťová data. Při intenzivním síťovém provozu se může zdát, že tento indikátor takřka svítí.</p>   |
| 5 | konektor linkového výstupu          | <p>K zelenému výstupnímu linkovému konektoru můžete připojit většinu reproduktorových soustav se zabudovaným zesilovačem.</p>  |
| 6 | konektor linkového vstupu/mikrofonu | <p>K modrému vstupnímu linkovému konektoru připojte zařízení pro nahrávání/přehrávání, například magnetofon, přehrávač CD nebo videorekordér; nebo počítačový mikrofón jako zdroj hlasu a hudby pro zvukový nebo telefonický program.</p>  |
| 7 | konektory USB 2.0 (6)               | <p>Zařízení, která běžně zůstávají připojená (například tiskárny nebo klávesnice), doporučujeme připojit k zadním konektorům USB.</p>  |
| 8 | konektor zobrazovacího zařízení     | <p>Připojte kabel od monitoru VGA k modrému konektoru.</p> <p><b>POZNÁMKA:</b> Pokud jste zakoupili doplňkovou grafickou kartu, bude tento konektor opatřen chráničkou. Připojte monitor ke konektoru na grafické kartě. Neodstraňujte chráničku.</p> <p><b>POZNÁMKA:</b> Používáte-li grafickou kartu, která podporuje duální monitory, použijte rozdvojku, která byla dodána s počítačem.</p>  |
| 9 | konektor sériového rozhraní         | <p>K sériovému portu připojte některé sériové zařízení, například příruční počítač. Ve výchozím nastavení je port COM1 přiřazen k sériovému konektoru 1 a port COM2 k sériovému konektoru 2.</p> <p>Další informace najdete v <i>uživatelské příručce</i> online.</p>  |



# Demontáž krytu počítače

 **VÝSTRAHA:** Před prováděním některého z postupů uvedených v této části si přečtěte bezpečnostní pokyny v Příručce s informacemi o produktu.

 **VÝSTRAHA:** Zabraňte nebezpečí úrazu elektrickým proudem - před demontáží krytu počítače vždy odpojte počítač z elektrické zásuvky.

## Než začnete

 **UPOZORNĚNÍ:** Aby nedošlo ke ztrátě dat, před vypnutím počítače uložte a zavřete všechny otevřené soubory a ukončete všechny spuštěné programy.

- 1 Ukončete operační systém:
  - a Uložte a zavřete všechny otevřené soubory, ukončete všechny spuštěné programy, klepněte na tlačítko **Start** a potom na příkaz **Vypnout počítač**.
  - b V okně **Vypnout počítač** klepněte na tlačítko **Vypnout**.  
Po ukončení operačního systému se počítač vypne.
- 2 Zkontrolujte, zda jsou počítač a všechna připojená zařízení vypnutá. Pokud se po ukončení operačního systému počítač a připojená zařízení automaticky nevypnou, nyní je vypněte.

## Před manipulací uvnitř počítače

Dodržujte následující bezpečnostní zásady, abyste zabránili možnému poškození počítače nebo úrazu.

 **VÝSTRAHA:** Před prováděním některého z postupů uvedených v této části si přečtěte bezpečnostní pokyny v Příručce s informacemi o produktu.

 **VÝSTRAHA:** Zacházejte s komponentami a deskami opatrně. Nedotýkejte se komponent nebo kontaktů na desce. Držte desku za její hrany nebo kovový montážní držák. Součásti (například procesor) držte za hrany, nikoli za kolíky (piny).

 **UPOZORNĚNÍ:** Opravy počítače smí provádět pouze kvalifikovaný servisní technik. Na škody způsobené neoprávněným servisním zásahem se nevztahuje záruka.

 **UPOZORNĚNÍ:** Při odpojování kabelu táhněte za konektor nebo pojistné šrouby, nikoli za samotný kabel. Některé kabely jsou vybaveny konektory s pojistkami; pokud rozpojujete tento typ kabelu, před rozpojením kabelu pojistky stiskněte. Při odtahování konektorů od sebe je udržujte rovnoměrně seřizené, abyste neohnuli některé kolíky konektorů. Také se před zapojením kabelu ujistěte, že jsou oba konektory správně nasměrovány a zarovnané.

Aby se zabránilo poškození, před manipulací uvnitř počítače proveďte následující kroky.

- 1 Vypněte počítač.

 **UPOZORNĚNÍ:** Při odpojování síťového kabelu nejprve odpojte kabel od počítače a potom se síťové zásuvky.

- 2 Odpojte od telefonu veškeré telefonní a telekomunikační přípojky.
- 3 Odpojte počítač a veškerá připojená zařízení z elektrických zásuvek a potom stisknutím vypínače uzemněte systémovou desku.

- 4 V případě potřeby odmontujte podstavec počítače (pokyny jsou uvedeny v dokumentaci dodané s podstavcem).

 **VÝSTRAHA: Zabraňte nebezpečí úrazu elektrickým proudem - před demontáží krytu počítače vždy odpojte počítač z elektrické zásuvky.**

- 5 Sejměte kryt skříně počítače. Viz „Počítač typu minivěž“ Na straně 50.

 **UPOZORNĚNÍ:** Dříve, než se dotknete některé části uvnitř počítače, odved'te elektrostatický náboj z vašeho těla tím, že se dotknete kovového předmětu, například některé kovové části na zadní straně počítače. Během manipulace se opakovaně dotýkejte nenatřené kovového povrchu, abyste odvedli potenciální elektrostatický náboj, který může poškodit vnitřní součásti.

### Počítač typu minivěž

 **VÝSTRAHA: Před prováděním některého z postupů uvedených v této části si přečtete bezpečnostní pokyny v Příručce s informacemi o produktu.**

 **VÝSTRAHA: Zabraňte nebezpečí úrazu elektrickým proudem - před demontáží krytu počítače vždy odpojte počítač z elektrické zásuvky.**

- 1 Postupujte podle pokynů v „Než začnete“ Na straně 49.
- 2 Položte počítač na bok podle obrázku.
- 3 Vyhledejte uvolňovací západku podle obrázku. Posuňte uvolňovací západku dozadu a zároveň zvedněte skříň.
- 4 Uchopte boční strany krytu a vyklopte kryt vzhůru pomocí vodících čepů jako bodů otáčení.
- 5 Vyjměte kryt z vodících čepů a odložte na měkkou plochu s čistým neškrábavým povrchem.

 **VÝSTRAHA: Tepelné jímky grafických karet se mohou během normálního provozu zahřívat na velmi vysokou teplotu. Než se tepelné jímky grafické karty dotknete, zkontrolujte, zda již dostatečně vychladla.**

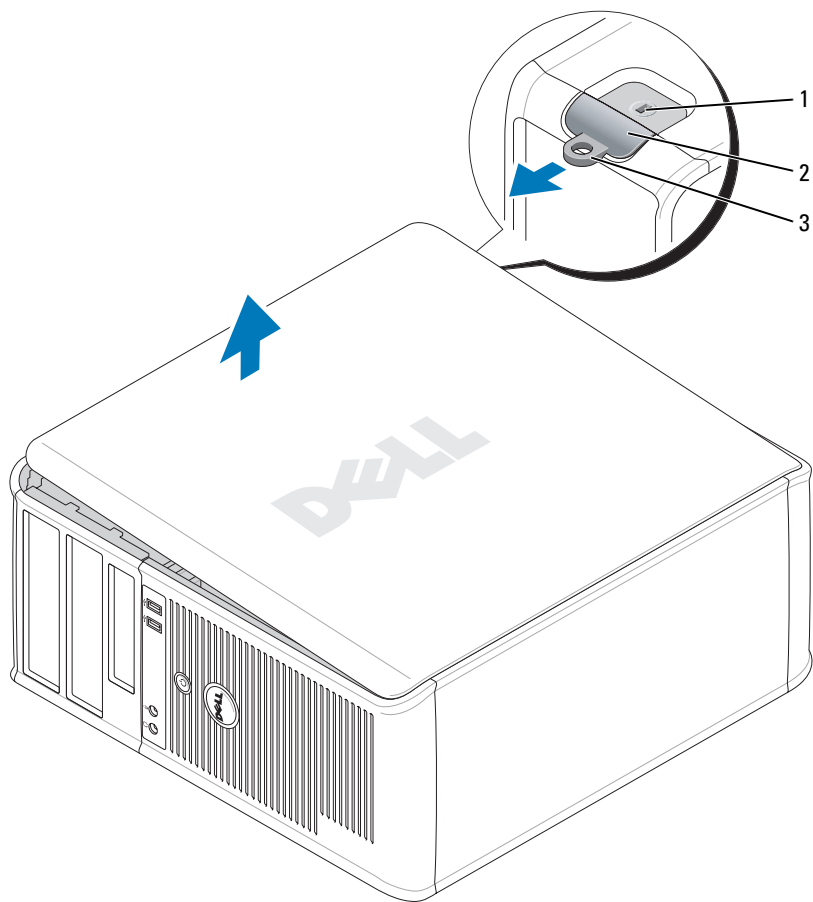

1 bezpečnostní oko

2 západka pro uvolnění  
krytu počítače

3 kroužek zámku

# Uvnitř počítače

## Počítač typu minivěž

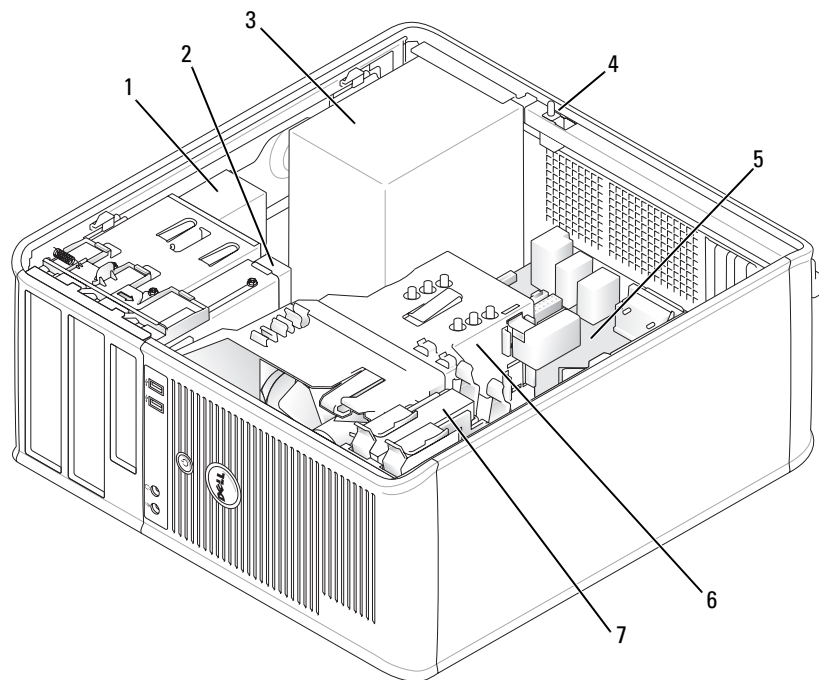

- |   |  |   |                    |   |                |
|---|--|---|--------------------|---|----------------|
| 1 | optická jednotka                                 | 2 | disketová jednotka | 3 | zdroj napájení |
| 4 | spínač proti neoprávněnému<br>přístupu do skříně | 5 | systemová deska    | 6 | tepelná jímka  |
| 7 | pevný disk                                       |   |                    |   |                |

## Součásti základní desky

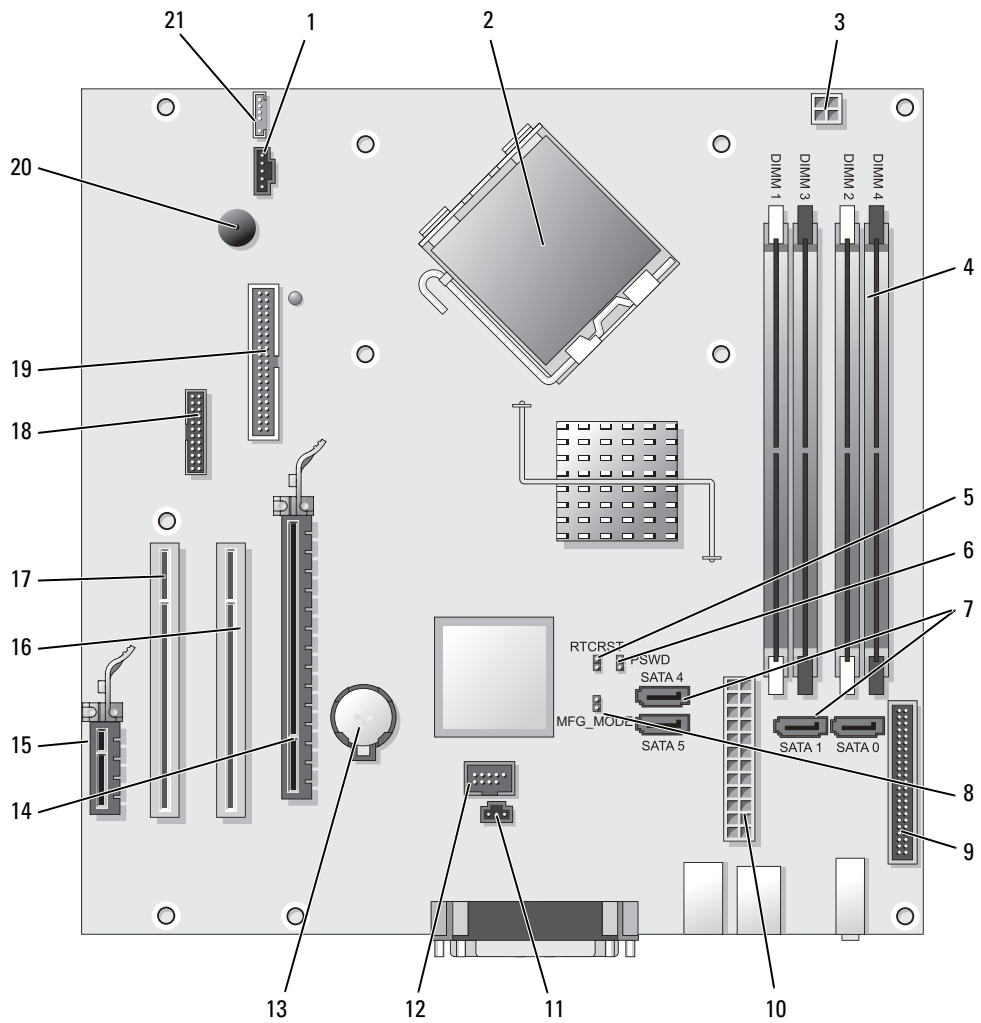

- |  |  |
|--|--|
| 1 konektor ventilátoru (FAN)                                   | 12 vnitřní USB (INTERNAL_USB)                        |
| 2 konektor procesoru (CPU)                                     | 13 zásuvka baterie (BATT)                            |
| 3 konektor napájení procesoru (12VPOWER)                       | 14 konektor PCI Express x16 (SLOT1)                  |
| 4 konektory paměťových modulů (DIMM_1, DIMM_2, DIMM_3, DIMM_4) | 15 konektor PCI Express x1 (SLOT4)                   |
| 5 resetování propojka RTC (RTCRST)                             | 16 konektor PCI (SLOT2)                              |
| 6 propojka hesla (PSWD)  | 17 konektor PCI (SLOT3)                              |
| 7 konektory jednotek SATA (SATA0, SATA1, SATA4, SATA5)         | 18 sériový konektor (SER2)                           |
| 8 propojka výrobního režimu (MFG_MODE)                         | 19 konektor disketové jednotky (DSKT)                |
| 9 konektor na předním panelu (FNT_PANEL)                       | 20 reproduktor integrovaný na systémové desce (BEEP) |
| 10 konektor napájení (POWER)                                   | 21 konektor reproduktoru (INT_SPKR)                  |
| 11 konektor spínače proti neoprávněnému přístupu (INTRUDER)    |  |

## Nastavení propojek

**POZNÁMKA:** Neobsazujte propojku MFG\_MODE. Technologie Active Management nebude fungovat správně. Tato propojka se používá pouze při výrobě.

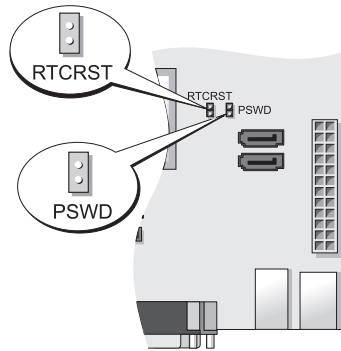



Propojka	Nastavení	Popis
PSWD		Funkce hesel jsou povoleny (výchozí nastavení).
		Funkce hesla jsou deaktivovány.
RTCRST		Hodiny reálného času byly resetovány.
		Přesný čas je resetován (dočasně propojeno).

*propojeno*    *nepropojeno*

## Instalace počítače

 **VÝSTRAHA:** Před prováděním některého z postupů uvedených v této části si přečtěte bezpečnostní pokyny v Příručce s informacemi o produktu.

 **UPOZORNĚNÍ:** Pokud je v počítači nainstalována karta pro rozšíření (například karta modemu), připojte příslušný kabel ke kartě, nikoli ke konektoru na zadním panelu.

 **UPOZORNĚNÍ:** Aby si mohl počítač udržovat správnou provozní teplotu, neumíst'ujte jej příliš blízko ke zdi nebo některé části nábytku, což by mohlo bránit cirkulaci vzduchu okolo skříně. Další informace získáte v Informační příručce k produktu.

 **POZNÁMKA:** Před instalací zařízení nebo softwaru, které nebyly dodány společně s počítačem, si přečtěte dokumentaci dodanou se zařízením nebo softwarem nebo se obraťte na výrobce a ověřte, zda dané zařízení nebo software jsou kompatibilní s tímto počítačem a operačním systémem.

Aby byla zajištěna správná instalace počítače, musíte provést všechny kroky. Postupujte podle příslušných obrázků, které doplňují pokyny.

 **UPOZORNĚNÍ:** Nezkoušejte používat současně myš PS/2 a USB.

1 Připojte klávesnici a myš.

 **UPOZORNĚNÍ:** Nepřipojujte kabel modemu ke konektoru síť'ového adaptéru. Napětí telefonní linky může síť'ový adaptér poškodit.

2 Připojte modem nebo síť'ový kabel.

Připojte síť'ový kabel k síť'ovému konektoru (nikoli telefonní linku). Používáte-li doplňkový modem, připojte telefonní linku k modemu.

3 Připojte monitor.

Nasad'te a opatrně připojte kabel monitoru - zabraňte ohnutí kolíků. Utáhněte ruční šrouby na kabelových konektorech.

 **POZNÁMKA:** U některých monitorů se konektor videa nachází na spodní zadní straně obrazovky. Informace o umístění konektorů najdete v dokumentaci dodané s monitorem.

4 Připojte reproduktory.

5 Připojte napájecí kabely k počítači, monitoru a k zařízením; opačné konce napájecích kabelů připojte do elektrických zásuvek.

 **UPOZORNĚNÍ:** Aby se zabránilo poškození počítače ručním přepínačem napětí, nastavte přepínač na takovou hodnotu napětí, která co nejlépe odpovídá napájení střídavým proudem v síti v místě instalace systému.

 **UPOZORNĚNÍ:** V Japonsku musí být přepínač napětí nastaven v poloze 115-V, ačkoli je v této zemi k dispozici střídavý proud o napětí 100 V.

6 Zkontrolujte, zda poloha přepínače napětí odpovídá napětí, které je k dispozici.

Tento počítač je vybaven ručním přepínačem napětí. U počítačů, které jsou na zadním panelu vybaveny přepínačem napětí, je třeba ručně nastavit správné provozní napětí.

## Instalace klávesnice a myši

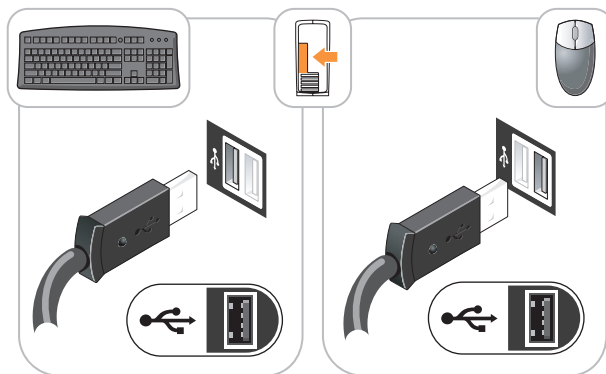

## Instalace monitoru

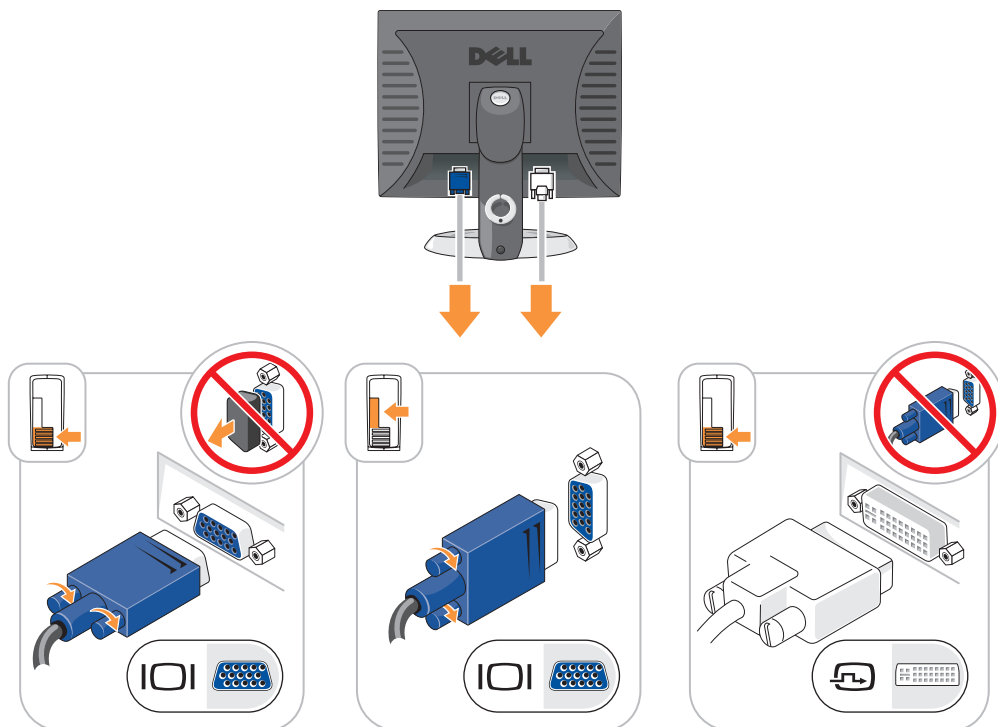



## Připojení napájení

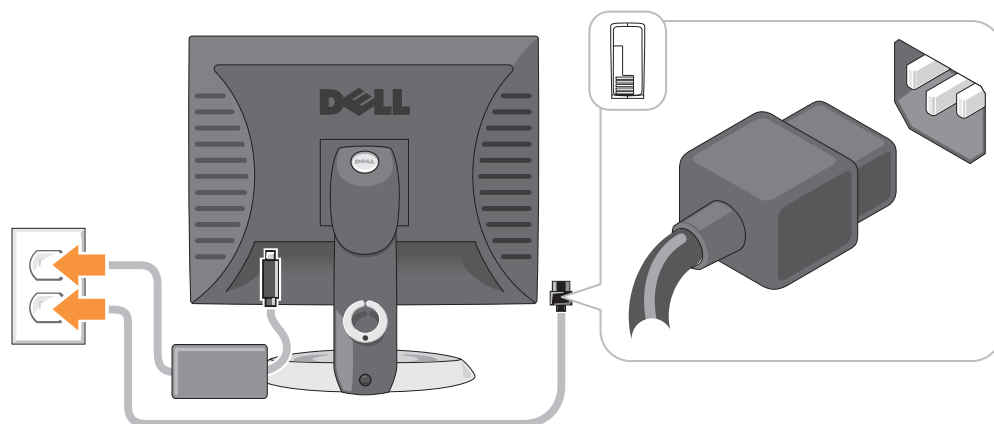

## Řešení problémů

Společnost Dell poskytuje řadu nástrojů, které pomohou uživateli v případě, že počítač nefunguje podle očekávání. Nejnovější informace o odstraňování problémů, které jsou k dispozici pro tento počítač, najdete na webu odborné pomoci společnosti Dell [support.dell.com](http://support.dell.com).

Pokud dojde k problémům, které vyžadují pomoc společnosti Dell, запиšte podrobný popis chyby, zvukových signálů nebo signálů diagnostických indikátorů; uveďte níže vaše heslo expresní služby a servisní štítek; buďte v dosahu počítače a kontaktujte společnost Dell. Pokyny pro kontaktování společnosti Dell najdete v *Uživatelské příručce online*.

Příklad hesla expresní služby a servisního štítku viz „Hledání informací“ v *uživatelské příručce* k počítači.

Heslo expresní služby: \_\_\_\_\_

Servisní štítek: \_\_\_\_\_

### Diagnostický nástroj Dell Diagnostics

**⚠ VÝSTRAHA:** Před prováděním některého z postupů uvedených v této části si přečtěte bezpečnostní pokyny v *Příručce s informacemi o produktu*.

#### Kdy použít diagnostický program Dell Diagnostics

Dojde-li k problémům s počítačem, před kontaktováním odborné pomoci společnosti Dell proveďte kontrolní kroky uvedené v části Odstraňování problémů v *Uživatelské příručce online* a spusťte diagnostický nástroj Dell Diagnostics. Pokyny pro kontaktování společnosti Dell najdete v *Uživatelské příručce online*.

**🔄 UPOZORNĚNÍ:** Diagnostický program Dell Diagnostics lze použít pouze u počítačů společnosti Dell™.

Přejděte do nastavení systému (pokyny najdete v části Nastavení systému v *Uživatelské příručce online*), zkontrolujte konfiguraci počítače a přesvědčte se, zda je testované zařízení uvedeno v nastavení systému a zda je aktivní.

Spust' te diagnostický nástroj Dell z pevného disku nebo z doplňkového disku CD s *ovladači a nástroji* (zdrojový disk CD).

### **Spuštění diagnostického programu Dell Diagnostics z pevného disku**

- 1 Zapněte (nebo restartujte) počítač.
- 2 Když se zobrazí logo DELL, stiskněte ihned <F12>.



**POZNÁMKA:** Pokud se zobrazí zpráva o tom, že nebyl nalezen žádný oddíl s diagnostickým nástrojem, spust' te nástroj Dell Diagnostics v doplňkového disku CD s *ovladači a nástroji* (viz „Spuštění diagnostického programu Dell Diagnostics z disku CD s ovladači a nástroji“ Na straně 58).

Pokud čekáte příliš dlouho a objeví se logo operačního systému, počkejte, dokud se nezobrazí plocha Microsoft® Windows®. Potom vypněte počítač a akci zopakujte.

Když se zobrazí seznam spouštěcích zařízení, klepněte na položku **Spustit oddíl utility** a stiskněte <Enter>.

- 3 Když se zobrazí **Hlavní nabídka** diagnostického programu Dell Diagnostics, zvolte test, který chcete spustit.

### **Spuštění diagnostického programu Dell Diagnostics z disku CD s ovladači a nástroji**

- 1 Vložte disk CD s *ovladači a nástroji*.
- 2 Vypněte a restartujte počítač.  
Když se zobrazí logo DELL, stiskněte ihned <F12>.

Pokud se zobrazí logo operačního systému, počkejte, až se zobrazí pracovní plocha systému Windows. Potom vypněte počítač a akci zopakujte.



**POZNÁMKA:** Další kroky změny spouštěcí sekvenci pouze jednou. Při příštím spuštění se počítač spustí podle zařízení uvedených v systémovém nastavení.

- 3 Po zobrazení seznamu zařízení pro spuštění označte jednotku CD/DVD a stiskněte klávesu <Enter>.
- 4 V nabídce CD pro spuštění vyberte jednotku CD/DVD.
- 5 V zobrazené nabídce vyberte pro spuštění jednotku CD/DVD.
- 6 Zadáním čísla 1 spust' te nabídku disku CD s *ovladači a nástroji*.
- 7 Zadáním čísla 2 spustíte diagnostický program Dell Diagnostics.
- 8 Z očíslovaného seznamu zvolte položku **Spustit 32bitový diagnostický program Dell Diagnostics**. Je-li v seznamu uvedeno několik verzí, zvolte verzi odpovídající vašemu počítači.
- 9 Když se zobrazí **Hlavní nabídka** diagnostického programu Dell Diagnostics, zvolte test, který chcete spustit.

## Hlavní nabídka diagnostického programu Dell Diagnostics

- 1 Po spuštění programu Dell Diagnostics a zobrazení **Hlavní nabídky** klepněte na tlačítko požadované činnosti.

Možnost	Funkce
Express Test (Expresní test)	Provede rychlý test zařízení. Tento test obvykle trvá 10 až 20 minut a není nutné, abyste do něj zasahovali. <b>Expresní test</b> , který zvyšuje pravděpodobnost rychlého odstranění, je vhodné spustit nejdříve.
Extended Test (Podrobný test)	Provede důkladný test zařízení. Tento test obvykle trvá hodinu a je nutné, abyste pravidelně odpovídali na dané otázky.
Custom Test (Vlastní test)	Testuje konkrétní zařízení. Testy, které chcete spustit, si můžete přizpůsobit.
Symptom Tree (Strom příznaků)	Uvádí seznam nejběžnějších příznaků a umožňuje výběr testu na základě příznaku problému, který máte.

- 2 Pokud na problém narazíte během testu, zobrazí se hlášení s chybovým kódem a popisem daného problému. Kód chyby a popis problému si opište a poté postupujte podle pokynů na obrazovce. Pokud chybu nedokážete napravit, obraťte se na společnost Dell. Pokyny pro kontaktování společnosti Dell najdete v Uživatelské příručce online.

 **POZNÁMKA:** Servisní štítek vašeho počítače se nachází v horní části obrazovky při každém testu. Když se obrátíte na společnost Dell, pracovníci technické podpory budou servisní štítek požadovat.

- 3 Pokud spouštíte test **Custom Test** (Vlastní test) nebo **Symptom Tree** (Strom příznaků), klepnutím na příslušnou kartu popsanou v následující tabulce získáte další informace.

Karta	Funkce
Results (Výsledky)	Zobrazuje výsledky testu a případně zjištěné chyby.
Errors (Chyby)	Zobrazí chybové podmínky, chybové kódy a popis daného problému.
Help (Nápověda)	Popisuje testy a může obsahovat požadavky pro spuštění testu.
Configuration (Konfigurace)	Zobrazí konfiguraci hardwaru pro vybrané zařízení. Diagnostický program Dell Diagnostics zjistí konfigurační údaje pro všechna zařízení ze systémového nastavení, z paměti a z různých interních testů a zobrazí dané údaje v seznamu zařízení v levé části obrazovky. V seznamu nemusí být uvedeny všechny názvy součástí nainstalovaných v počítači nebo k němu připojených.
Parameters (Parametry)	Test můžete přizpůsobit změnou jeho nastavení.

- 4 Po dokončení testů a v případě, že jste diagnostický program Dell Diagnostics spustili z disku CD s *ovladači a nástroji* (doplňkový), vyjměte disk CD.
- 5 Zavřete obrazovku pro test a vraťte se na obrazovku **Hlavní nabídky**. Diagnostický program Dell Diagnostics ukončíte a počítač restartujete zavřením okna **Hlavní nabídky**.

## Systémové indikátory

Indikátor napájení může signalizovat problém s počítačem.

Indikátor napájení	Popis problému	Doporučené řešení
Svítil zeleně	Napájení je zapnuté a počítač funguje normálně.	Není třeba provést žádné opatření.
Bliká zeleně	Počítač se nachází v úsporném režimu.	Chcete-li počítač probudit, stiskněte vypínač, pohněte s myší nebo stiskněte libovolnou klávesu na klávesnici.
Několikrát zabliká zeleně a potom zhasne	Vyskytla se chyba v konfiguraci.	Podle stavu diagnostických indikátorů zkontrolujte, zda byl identifikován specifický problém (viz „Diagnostické indikátory“ Na straně 61).
Svítil žlutě	Některé zařízení na systémové desce závadné nebo nesprávně nainstalované nebo přepínač napětí na zdroji napájení není nastaven správně.	Podle stavu diagnostických indikátorů zkontrolujte, zda byl identifikován specifický problém (viz „Diagnostické indikátory“ Na straně 61). Viz část „Problémy s napájením“ v <i>Uživatelské příručce</i> online. Pokud počítač nelze spustit, požádejte společnost Dell o odbornou pomoc. Pokyny pro kontaktování společnosti Dell najdete v <i>Uživatelské příručce</i> online.
Bliká žlutě	Došlo k selhání zdroje napájení nebo systémové desky.	Podle stavu diagnostických indikátorů zkontrolujte, zda byl identifikován specifický problém (viz „Diagnostické indikátory“ Na straně 61). Viz část „Problémy s napájením“ v <i>Uživatelské příručce</i> online. Pokud počítač nelze spustit, požádejte společnost Dell o odbornou pomoc. Pokyny pro kontaktování společnosti Dell najdete v <i>Uživatelské příručce</i> online.
Svítil zeleně a vysílá zvukový signál během testu POST	Během spouštění systému BIOS došlo k problému.	Pokyny pro diagnostiku kódů signálu viz „Zvukové signály“ Na straně 63. Rovněž podle stavu diagnostických indikátorů zkontrolujte, zda byl identifikován specifický problém.
Svítil zelený indikátor napájení, žádný zvukový signál ani obraz během testu POST	Monitor nebo grafická karta jsou závadné nebo nesprávně nainstalované.	Podle stavu diagnostických indikátorů zkontrolujte, zda byl identifikován specifický problém.
Svítil zelený indikátor napájení, žádný zvukový signál, ale počítač během testu POST zatuhne	Některé zařízení integrované v systémové desce je pravděpodobně závadné.	Podle stavu diagnostických indikátorů zkontrolujte, zda byl identifikován specifický problém. Pokud problém není uveden, požádejte společnost Dell o odbornou pomoc. Pokyny pro kontaktování společnosti Dell najdete v <i>Uživatelské příručce</i> online.

## Diagnostické indikátory





**⚠ VÝSTRAHA:** Před prováděním některého z postupů uvedených v této části si přečtěte bezpečnostní pokyny v Příručce s informacemi o produktu.



Pro snadnější odstraňování problémů je tento počítač vybaven na předním nebo zadním panelu čtyřmi indikátory 1, 2, 3 a 4. Indikátory buď nesvítí nebo svítí zeleně. Během normálního spuštění počítače se signály indikátorů mění. Po úspěšném dokončení testu POST během spouštění systému všechny čtyři indikátory svítí krátce zeleně a potom zhasnou.

Pokud dojde k chybě počítače během testu POST, signalizace indikátorů umožňuje snadno zjistit, kde byl proces zastaven. Pokud počítač nefunguje správně po úspěšném dokončení testu POST, diagnostické indikátory signalizují příčinu problému.

**📌 POZNÁMKA:** Orientace diagnostických indikátorů se může lišit v závislosti na typu systému. Diagnostické indikátory mohou být uspořádány vodorovně nebo svisle.

Signalizace indikátorů	Popis problému	Doporučené řešení
① ② ③ ④	Počítač je normálně vypnutý nebo došlo k selhání ještě před zavedením systému BIOS. Po úspěšném zavedení operačního programu nesvítí diagnostické indikátory.	Připojte počítač do funkční elektrické zásuvky a stiskněte vypínač.
① ② ③ ④	Pravděpodobně došlo k selhání systému BIOS; počítač se nachází v režimu obnovení.	Spusťte nástroj pro obnovení systému BIOS a po jeho dokončení restartujte počítač.
① ② ③ ④	Pravděpodobně došlo k selhání procesoru.	Znovu nainstalujte procesor a restartujte počítač. Pokyny pro novou instalaci procesoru najdete v <i>Uživatelské příručce</i> online.
① ② ③ ④	Byly rozpoznány paměťové moduly, ale došlo k selhání některé paměti.	<ul style="list-style-type: none"><li>• Pokud je v počítači nainstalován jeden paměťový modul, nainstalujte jej znovu a restartujte počítač. Pokyny pro novou instalaci paměťových modulů najdete v <i>Uživatelské příručce</i> online.</li><li>• Pokud jsou v počítači nainstalovány dva nebo více paměťových modulů, vyjměte je, znovu nainstalujte jeden modul a restartujte počítač. Pokud se počítač spustí normálně, nainstalujte znovu další modul. Pokračujte, dokud nezjistíte závadný modul, nebo dokud nenainstalujete bez chyby všechny moduly.</li><li>• Pokud možno nainstalujte do počítače řádně fungující paměť stejného typu.</li><li>• Jestliže problém přetrvává, kontaktujte společnost Dell. Pokyny pro kontaktování společnosti Dell najdete v <i>Uživatelské příručce</i> online.</li></ul>

Signalizace indikátorů	Popis problému	Doporučené řešení
	Pravděpodobně došlo k selhání grafické karty.	<ul style="list-style-type: none"> <li>• Pokud je v počítači nainstalována grafická karta, vyjměte ji, znovu nainstalujte a potom restartujte počítač.</li> <li>• Pokud problém přetrvává, nainstalujte grafickou kartu, jejíž funkčnost je ověřena, a restartujte počítač.</li> <li>• Pokud problém přetrvává nebo pokud je počítač vybaven integrovanou grafickou kartou, obraťte se na společnost Dell. Pokyny pro kontaktování společnosti Dell najdete v <i>Uživatelské příručce</i> online.</li> </ul>
	Pravděpodobně došlo k selhání disketové jednotky nebo pevného disku.	Odpojte a znovu připojte všechny napájecí a datové kabely a restartujte počítač.
	Pravděpodobně došlo k selhání rozhraní USB.	Znovu nainstalujte všechny zařízení USB, zkontrolujte zapojení kabelů a potom restartujte počítač.
	Nebyly zjištěny žádné paměťové moduly.	<ul style="list-style-type: none"> <li>• Pokud je v počítači nainstalován jeden paměťový modul, nainstalujte jej znovu a restartujte počítač. Pokyny pro novou instalaci paměťových modulů najdete v <i>Uživatelské příručce</i> online.</li> <li>• Pokud jsou v počítači nainstalovány dva nebo více paměťových modulů, vyjměte je, znovu nainstalujte jeden modul a restartujte počítač. Pokud se počítač spustí normálně, nainstalujte znovu další modul. Pokračujte, dokud nezjistíte závadný modul, nebo dokud nenainstalujete bez chyby všechny moduly.</li> <li>• Pokud možno nainstalujte do počítače řádně fungující paměť stejného typu.</li> <li>• Jestliže problém přetrvává, kontaktujte společnost Dell. Pokyny pro kontaktování společnosti Dell najdete v <i>Uživatelské příručce</i> online.</li> </ul>

Signalizace indikátorů	Popis problému	Doporučené řešení
	Byly rozpoznány paměťové moduly, ale došlo k chybě kompatibility nebo konfigurace paměti.	<ul style="list-style-type: none"> <li>• Zkontrolujte, zda neexistují žádné zvláštní požadavky na umístění paměťových modulů nebo konektorů.</li> <li>• Zkontrolujte, zda jsou instalované paměťové moduly kompatibilní s počítačem.</li> <li>• Jestliže problém přetrvává, kontaktujte společnost Dell. Pokyny pro kontaktování společnosti Dell najdete v <i>Uživatelské příručce online</i>.</li> </ul>
	Došlo k chybě.  Tato signalizace se rovněž zobrazí, když vstoupíte do nastavení systému, a nemusí se jednat o závadu.	<ul style="list-style-type: none"> <li>• Zkontrolujte, zda jsou kabely od pevného disku, jednotky CD a jednotky DVD řádně připojeny k systémové desce.</li> <li>• Přečtěte si zprávu zobrazenou na monitoru.</li> <li>• Jestliže problém přetrvává, kontaktujte společnost Dell. Pokyny pro kontaktování společnosti Dell najdete v <i>Uživatelské příručce online</i>.</li> </ul>

## Zvukové signály

Tento počítač může během spouštění vydávat série zvukových signálů, pokud nelze chyby nebo problémy zobrazit na monitoru. Tyto série zvukových signálů identifikují problém. Například zvukový kód (1 3-1) se skládá z jednoho delšího pípnutí, tří krátkých pípnutí a jednoho delšího pípnutí. Tento kód signalizuje, že došlo k problému s pamětí počítače.

Pokud počítač vysílá zvukové signály během spouštění:

- 1 Zapište kód signálu.
- 2 Pokyny pro identifikaci vážnějších příčin najdete v části „Diagnostický nástroj Dell Diagnostics“ Na straně 57.
- 3 Požádejte společnost Dell o odbornou pomoc. Pokyny pro kontaktování společnosti Dell najdete v *Uživatelské příručce online*.

Kód	Příčina	Kód	Příčina
1-1-2	Chyba registrace mikroprocesoru.	3-1-4	Chyba registrace podřízené masky přerušení.
1-1-3	Chyba čtení/zápisu do paměti NVRAM.	3-2-2	Chyba zavádění vektoru přerušení.
1-1-4	Chyba v kontrolním součtu ROM BIOS.	3-2-4	Chyba testu řadiče klávesnice.
1-2-1	Chyba programovatelného časovače intervalu.	3-3-1	Ztráta napájení NVRAM.
1-2-2	Chyba inicializace DMA.	3-3-2	Neplatná konfigurace NVRAM.
1-2-3	Chyba čtení/zápisu do registru stránek DMA.	3-3-4	Chyba testu grafické paměti.
1-3	Chyba testu grafické paměti.	3-4-1	Chyba inicializace obrazovky.

Kód	Příčina	Kód	Příčina
1-3-1 až 2-4-4	Nesprávná identifikace nebo používání paměti.	3-4-2	Chyba opakovaného sledování obrazovky.
3-1-1	Chyba registru podřízené DMA.	3-4-3	Chyba hledání grafické paměti ROM.
3-1-2	Chyba registru hlavní DMA.	4-2-1	Žádný interval časovače.
3-1-3	Chyba registru hlavní masky přerušení.	4-2-2	Chyba při vypnutí.
4-2-3	Chyba brány A20.	4-4-1	Chyba testu sériového nebo paralelního portu.
4-2-4	Neočekávané přerušení v chráněném režimu.	4-4-2	Nepodařilo se dekomprimovat kód do stínové paměti.
4-3-1	Chyba paměti nad adresou 0FFFFh.	4-4-3	Chyba testu matematického koprocesoru.
4-3-3	Chyba čítače 2 čipu časovače.	4-4-4	Chyba testu mezipaměti.
4-3-4	Denní hodiny zastaveny.		

## Odstraňování nekompatibility softwaru a hardwaru

Pokud některé zařízení není během spuštění operačního systému rozpoznáno nebo je rozpoznáno, ale není správně nakonfigurováno, můžete k odstranění nekompatibility použít Průvodce při potížích s hardwarem.

- 1 Klepněte na tlačítko **Start** a **Nápověda a odborná pomoc**.
- 2 Zadejte do pole **Hledat položku hardware troubleshooter** (Průvodce při potížích s hardwarem) a klepnutím na šipku spusťte hledání.
- 3 V seznamu **Výsledky hledání** klepněte na položku **Průvodce při potížích s hardwarem**.
- 4 V seznamu **Průvodce při potížích s hardwarem** klepněte na položku **Potřebuji odstranit konflikt hardwaru v počítači** a potom klepněte na tlačítko **Další**.

## Používání funkce Obnovení systému operačního systému Microsoft Windows XP

Operační systém Microsoft Windows XP je vybaven funkcí Obnovení systému, která umožňuje vrátit počítač do předchozího funkčního stavu (bez ovlivnění datových souborů), pokud se vlivem změn nastavení hardwaru, softwaru nebo jiných systémových nastavení počítač dostal do nežádoucího provozního stavu. Informace o používání funkce Obnovení systému najdete v Nápovědě a odborné pomoci Windows. Pokyny při přístupu ke službě Nápověda a odborná pomoc systému Windows viz „Centrum pro nápovědu a odbornou pomoc Windows“ Na straně 42.



**UPOZORNĚNÍ:** Pravidelně zálohujte datové soubory. Funkce Obnovení systému nesleduje ani neobnovuje datové soubory.

### Vytvoření bodu obnovení

- 1 Klepněte na tlačítko **Start** a **Nápověda a odborná pomoc**.
- 2 Klepněte na položku **Obnovení systému**.
- 3 Postupujte podle pokynů na obrazovce.



## Obnovení počítače do dřívějšího funkčního stavu

**☛ UPOZORNĚNÍ:** Před obnovením počítače uložte a zavřete všechny otevřené soubory a ukončete všechny spuštěné programy. Dokud nebude obnovení dokončeno, neměňte, nespouštějte ani neodstraňujte žádné soubory nebo programy.

- 1 Klepněte na tlačítko **Start**, přejděte na příkaz **Programy**→**Příslušenství**→**Systémové nástroje** a potom klepněte na ikonu **Obnovení systému**.
- 2 Zkontrolujte, zda je **zaškrtnuta možnost Obnovit předchozí stav počítače** a klepněte na tlačítko **Další**.
- 3 Klepněte na datum v kalendáři, ke kterému chcete počítač obnovit.

Na obrazovce **Vyberte bod obnovení** je k dispozici kalendář, na kterém můžete vyhledávat a vybírat body obnovení. Všechny datумы v kalendáři, pro které jsou k dispozici body obnovení, jsou uvedeny tučným písmem.

- 4 Vyberte bod obnovení a klepněte na tlačítko **Další**.

Pokud je pro některý datum v kalendáři k dispozici pouze jeden bod obnovení, bude automaticky vybrán. Pokud jsou k dispozici dva nebo více bodů obnovení, klepněte na bod, který chcete upřednostnit.

- 5 Klepněte na tlačítko **Další**.

Jakmile **funkce Obnovení systému** dokončí shromažďování dat, zobrazí se obrazovka **Dokončení obnovení** a počítač se restartuje.

- 6 Po restartování počítače klepněte na tlačítko **OK**.

Chcete-li změnit bod obnovení, můžete zopakovat postup s použitím jiného bodu nebo můžete obnovení vrátit.

## Vrácení posledního obnovení systému

**☛ UPOZORNĚNÍ:** Před vrácením posledního obnovení systému uložte a zavřete všechny otevřené soubory a ukončete všechny spuštěné programy. Dokud nebude obnovení dokončeno, neměňte, nespouštějte ani neodstraňujte žádné soubory nebo programy.

- 1 Klepněte na tlačítko **Start**, přejděte na příkaz **Programy**→**Příslušenství**→**Systémové nástroje** a potom klepněte na ikonu **Obnovení systému**.
- 2 Klepněte na tlačítko **Vzít poslední obnovení zpět** a potom klepněte na tlačítko **Další**.
- 3 Klepněte na tlačítko **Další**.  
Zobrazí se obrazovka **Obnovení systému** a počítač se restartuje.
- 4 Po restartování počítače klepněte na tlačítko **OK**.

## Povolení obnovení systému

Pokud nainstalujete znovu operační systém Windows XP s méně než 200 MB volného místa na pevném disku, bude funkce **Obnovení systému** automaticky zakázána. Chcete-li ověřit, zda je funkce **Obnovení systému** povolena:

- 1 Klepněte na tlačítko **Start** a vyberte příkaz **Ovládací panely**.
- 2 Klepněte na ikonu **Výkon a údržba**.

- 3 Klepněte na položku **System**.
- 4 Klepněte na kartu **Obnovení systému**.
- 5 Zkontrolujte, zda políčko **Vypnout nástroj Obnovení systému** není zaškrtnuté.

## Nová instalace operačního systému Windows XP

### Začínáme



**POZNÁMKA:** Postup uvedený v tomto dokumentu byl napsán pro výchozí zobrazení operačního systému Windows XP Home Edition; zvolíte-li klasické zobrazení nebo používáte-li operační systém Windows XP Professional, bude postup nastavení počítače Dell lišit.

Pokud chcete odstranit problém novou instalací operačního systému Windows XP, při které by se znovu nainstaloval ovladač, zkuste nejprve nástroj Vracení původního ovladače zařízení v systému Windows XP.

- 1 Klepněte na tlačítko **Start** a vyberte příkaz **Ovládací panely**.
- 2 V části **Výběr kategorie úkolů** vyberte kategorii **Výkon a údržba**.
- 3 Klepněte na položku **System**.
- 4 V okně **Vlastnosti systému** klepněte na kartu **hardware**.
- 5 Klepněte na tlačítko **Správce zařízení**.
- 6 Pravým tlačítkem myši klepněte na zařízení, pro které byl nainstalován nový ovladač, a klepněte na tlačítko **Vlastnosti**.
- 7 Klepněte na kartu **Ovladače**.
- 8 Klepněte na tlačítko **Vrátit změny ovladače**.

Pokud nástroj Vracení původního ovladače zařízení problém neodstraní, pomocí nástroje Obnovení systému vraťte operační systém do funkčního stavu před instalací ovladače nového zařízení (viz „Používání funkce Obnovení systému operačního systému Microsoft Windows XP“ Na straně 64).



**POZNÁMKA:** Tento disk CD s *ovladači a nástroji* obsahuje ovladače, které byly nainstalovány během výroby počítače. Pomocí disku CD s *ovladači a nástroji* zaveďte požadované ovladače, včetně ovladačů, které jsou vyžadovány počítači s řadičem RAID.

## Nová instalace operačního systému Windows XP



**UPOZORNĚNÍ:** Při nové instalaci operačního systému Windows XP musíte použít aktualizaci Service Pack 1 nebo novější.





**UPOZORNĚNÍ:** Než provedete instalaci, zadržujte všechny datové soubory na primárním pevném disku. Primární pevný disk je obvykle první disk rozpoznávaný počítačem.

Pro novou instalaci operačního systému Windows XP jsou zapotřebí následující položky:

- Disk CD Dell s *operačním systémem*
- Dell Disk CD s *ovladači a nástroji*

Chcete-li znovu nainstalovat operační systém Windows XP, proveďte všechny kroky v následujících částech v pořadí, ve kterém jsou uvedeny.

Nová instalace může trvat 1 - 2 hodiny. Po dokončení nové instalace operačního systému bude třeba znovu nainstalovat ovladače zařízení, antivirové programy a ostatní software.

-  **UPOZORNĚNÍ:** Na disku CD s *operačním systémem* jsou k dispozici možnosti nové instalace systému Windows XP. Tyto možnosti mohou přepsat některé soubory a mohou ovlivnit programy nainstalované na pevném disku. Z tohoto důvodu neprovádějte novou instalaci operačního systému Windows XP, pokud vám k tomu pracovník odborné pomoci společnosti Dell nedá pokyn.
-  **UPOZORNĚNÍ:** Před zahájením nové instalace operačního systému Windows XP deaktivujte všechny antivirové programy nainstalované v počítači, aby se zabránilo konfliktům s tímto systémem. Příslušné pokyny najdete v dokumentaci dodané se softwarem.



### Zavedení systému z disku CD s operačním systémem

- 1 Uložte a zavřete všechny otevřené soubory a ukončete všechny spuštěné aplikace.
- 2 Vložte disk CD s *operačním systémem*. Pokud se zobrazí zpráva `Install Windows XP` (Instalace systému Windows XP), klepněte na tlačítko **Konec**.
- 3 Restartujte počítač.
- 4 Stiskněte tlačítko <F12> hned po zobrazení loga DELL.  
Pokud se zobrazí logo operačního systému, počkejte, až se zobrazí pracovní plocha systému Windows; potom počítač vypněte a akci opakujte.
- 5 Pomocí tlačítek se šipkami vyberte jednotku **CD-ROM** a potom stiskněte klávesu <Enter>.
- 6 Po zobrazení zprávy `Press any key to boot from CD` (Stisknutím libovolné klávesy zaved'te systém z disku CD) stiskněte libovolnou klávesu.

### Instalace operačního systému Windows XP

- 1 Po zobrazení obrazovky **Instalace operačního systému Windows XP** vyberte stisknutím klávesy <Enter> možnost **Nainstalovat systém Windows**.
- 2 Přečtěte si informace na obrazovce **Licenční smlouva Microsoft Windows** a stisknutím tlačítka přijměte podmínky licenční smlouvy.
- 3 Pokud je operační systém Windows XP v počítači již nainstalován a chcete obnovit aktuální data systému Windows XP, zadáním `r` vyberte možnost opravy a vyjměte disk CD.
- 4 Chcete-li nainstalovat novou kopii operačního systému Windows XP, stisknutím klávesy <Esc> vyberte tuto možnost.
- 5 Stisknutím klávesy <Enter> vyberte zvýrazněný oddíl (doporučeno) a postupujte podle pokynů na obrazovce.

Zobrazí se obrazovka **Instalace operačního systému Windows XP** a operační systém začne kopírovat soubory a instalovat zařízení. Počítač se několikrát automaticky restartuje.

-  **POZNÁMKA:** Délka instalace závisí na velikosti pevného disku a rychlosti počítače.
-  **UPOZORNĚNÍ:** Pokud se zobrazí následující zpráva, netiskněte žádnou klávesu: `Press any key to boot from CD` (Stisknutím libovolné klávesy zaved'te systém z disku CD).
- 6 Po zobrazení obrazovky **Místní a jazyková nastavení** vyberte nastavení vhodná pro vaše umístění a klepněte na tlačítko **Další**.

- 7 Na obrazovce **Přizpůsobit software** zadejte vaše jméno a organizaci (nepovinné) a klepněte na tlačítko **Další**.
- 8 Na obrazovce **Název počítače a heslo správce** zadejte název vašeho počítače (nebo přijměte nabídnutý název) a heslo a klepněte na tlačítko **Další**.
- 9 Pokud se zobrazí obrazovka **Informace o vytáčení**, zadejte požadované informace a klepněte na tlačítko **Další**.
- 10 V okně **Nastavení data a času** zadejte datum, čas a časovou zónu a klepněte na tlačítko **Další**.
- 11 Pokud se zobrazí obrazovka **Nastavení sítě**, klepněte na možnost **Typická** a potom klepněte na tlačítko **Další**.
- 12 Pokud znovu instalujete operační systém Windows XP Professional a jste vyzváni, abyste zadali další informace o konfiguraci sítě, zadejte požadované výběry. Pokud si nejste jistí, jaká nastavení používáte, použijte výchozí výběr.  
Instalátor systému Windows XP nainstaluje součásti operačního systému a nakonfiguruje počítač. Počítač se automaticky restartuje.



**UPOZORNĚNÍ:** Pokud se zobrazí následující zpráva, netiskněte žádnou klávesu: Press any key to boot from CD (Stisknutím libovolné klávesy zavede te systém z disku CD).

- 13 Po zobrazení obrazovky **Vítejte v systému Microsoft** klepněte na tlačítko **Další**.
- 14 Po zobrazení zprávy **How will this computer connect to the Internet?** (Jakým způsobem bude tento počítač připojen k Internetu?) klepněte na tlačítko **Přeskočit**.
- 15 Po zobrazení obrazovky **Jste připraveni se zaregistrovat u společnosti Microsoft?** vyberte možnost **Nyní ne** a potom klepněte na tlačítko **Další**.
- 16 Po zobrazení obrazovky **Kdo bude používat tento počítač?** můžete zadat až pět uživatelů.
- 17 Klepněte na tlačítko **Další**.
- 18 Klepnutím na tlačítko **Dokončit** dokončete instalaci a vyjměte disk CD.
- 19 Znovu nainstalujte potřebné ovladače pomocídisku CD s *ovladači a nástroji*.
- 20 Znovu nainstalujte antivirový software.
- 21 Znovu nainstalujte programy.



**POZNÁMKA:** Chcete-li znovu nainstalovat a aktivovat programy sady Microsoft Office nebo Microsoft Works Suite, použijte kód Product Key, který se nachází na zadní straně obalu disku CD Microsoft Office nebo Microsoft Works Suite.

## Microsoft® Windows Vista™

Uživatelé, kteří znají předchozí verze systému Microsoft® Windows® si povšimnou některých rozdílů ve funkcích a uživatelského rozhraní systému Microsoft Windows Vista.



**POZNÁMKA:** Kompletní dokumentaci Windows Vista naleznete v dokumentaci Microsoft Windows Vista. Návodě a podpora Windows Vista obsahuje online dokumentaci. Klepněte na tlačítko **Start** a vyberte **Návodě a podpora**, abyste mohli přistoupit k těmto informacím. Pomocí **vyhledávacího** textového pole můžete vyhledat určité téma.

 **POZNÁMKA:** Různé verze operačního systému Microsoft Windows Vista nabízejí různé funkce a mají různé požadavky na systém. Konfigurace vašeho hardwaru může také určovat, jaké funkce Windows Vista budou pro vás k dispozici. Další informace viz specifické podrobnosti a požadavky na systém naleznete v dokumentaci pro Microsoft Windows Vista.

 **POZNÁMKA:** K vašemu počítačovému systému se dodává nejrůznější dokumentace. Možná si povšimnete, že některá dokumentace se odvolává na systém Windows XP. Obecně platí, že dokumentace pro Windows XP platí také pro váš systém Windows Vista. V některých případech se názvy možností menu nebo jiných prvků na obrazovce v systému Windows Vista poněkud liší. Další informace viz *Příručka pro začátečníky s Microsoft® Windows Vista™* na webu [support.dell.com](http://support.dell.com).

## Upgrade na operační systém Microsoft Windows Vista

 **POZNÁMKA:** Verzi operačního systému Microsoft Windows Vista nainstalovaného ve vašem počítači určuje kód produktu, který je přiřazen k upgradu. Výš kód produktu se nachází na zadní straně obalu instalačních disků Windows Vista DVD.

Během procesu upgradu na operační systém Windows Vista bude třeba:

- Použít disk DVD s pomocníkem upgradu Dell Windows Vista pro kontrolu kompatibility systému a provést veškeré požadované aktualizace aplikací a ovladačů nainstalovaných společností Dell.
- Použít instalační disk Windows Vista DVD pro upgrade na operační systém Windows Vista.

 **POZNÁMKA:** Postupy upgradu v této brožuře se nevztahují na 64bitový operační systém Windows Vista. Provádíte-li upgrade na 64bitový operační systém Windows Vista, je třeba provést čistou instalaci.

### Než začnete

 **UPOZORNĚNÍ:** Před provedením upgradu na operační systém Windows Vista zázalohujte veškerá důležitá data.

Před instalací operačního systému Windows Vista do počítače Dell si připravte následující pomůcky:

- Disk DVD s pomocníkem upgradu Dell Windows Vista
- Disk DVD pro instalaci operačního systému Microsoft Windows Vista
- Certifikát pravosti operačního systému Windows Vista (COA)
- Jednotka DVD
- Alespoň 512 MB systémové paměti RAM
- 15 GB volného prostoru na pevném disku
- Aktivní připojení k Internetu
- Kopii dokumentu *Rychlý upgrade počítačů Dell™ na operační systém Windows® Vista™*

 **POZNÁMKA:** Aktivní připojení k Internetu je vyžadováno pro provádění aktualizací, ale není nezbytné pro dokončení upgradu na operační systém Windows Vista.

Pomocník upgradu Dell Windows Vista zkontroluje kompatibilitu softwaru nainstalovaného společností Dell s operačním systémem Windows Vista. Pokud jste nainstalovali další software jiného výrobce, doporučujeme vám před zahájení upgradu na operační systém Windows Vista kontaktovat výrobce tohoto softwaru s dotazem ohledně kompatibility s operačním systémem Windows Vista a aktualizací.

 **POZNÁMKA:** Software jiných výrobců, který není kompatibilní s operačním systémem Windows Vista, bude pravděpodobně třeba před upgradováním na operační systém Windows Vista odebrat. Před zahájením upgradu na operační systém Windows Vista zazálohujte veškerý software jiných výrobců.

Pokyny pro zálohování dat nebo vyhledávání ovladačů/aktualizací aplikací nainstalovaných společností Dell, které jsou kompatibilní s operačním systémem Windows Vista:

- 1 Přejděte na web **support.dell.com**, vyberte vaši zemi/oblast a potom klepněte na tlačítko **Drivers and Downloads** (Ovladače a soubory ke stažení).
- 2 Zadejte váš servisní štítek nebo model produktu a klepněte na tlačítko **Go** (Vyhledat).
- 3 Vyberte váš operační systém a jazyk a potom klepněte na tlačítko **Find Downloads** (Najít soubory ke stažení) nebo vyhledávejte podle klíčového slova tématu, která odpovídají informacím, které hledáte.

 **POZNÁMKA:** Uživatelské rozhraní webu **support.dell.com** se může lišit v závislosti na provedených výběrech.

## Používání disku CD s ovladači a nástroji

Používání disku CD s *ovladači a nástroji* (zdrojový disk CD) při práci s operačním systémem Windows.

 **POZNÁMKA:** Chcete-li používat ovladače zařízení a uživatelskou dokumentaci, musíte použít disk CD s *ovladači a nástroji* při práci s operačním systémem Windows.

- 1 Zapněte počítač a nechte zavést operační systém Windows do zobrazení pracovní plochy.
- 2 Vložte disk CD s *ovladači a nástroji* do jednotky CD.  
Používáte-li disk CD s *ovladači a nástroji* v tomto počítači poprvé, zobrazí se **instalační obrazovka zdrojového disku CD** se zprávou, že disk CD s *ovladači a nástroji* je připraven zahájit instalaci.
- 3 Pokračujte klepnutím na tlačítko **OK**.  
Chcete-li instalaci dokončit, odpovězte na dotazy instalačního programu.
- 4 Na **uvítací obrazovce uživatele počítače Dell** klepněte na tlačítko **Další**.

Vyberte příslušný model systému, operační systém, typ zařízení a téma.

### Ovladače pro počítač

Zobrazení seznamu ovladačů zařízení pro počítač:

- 1 V rozevíracím seznamu **Téma** vyberte položku **Ovladače**.  
Disk CD s *ovladači a nástroji* (volitelný) prohledá hardware počítače a operační systém a zobrazí seznam ovladačů pro konfiguraci systému.
- 2 Klepněte na příslušný ovladač a postupujte podle pokynů pro stažení ovladače do počítače.

Chcete-li zobrazit ovladače dostupné pro váš počítač, v rozevíracím seznamu **Téma** klepněte na položku **Ovladače**.

# Rejstřík

## Symboly

štítek

Microsoft Windows, 43

štítky

Servisní štítek, 43

## B

bezpečnostní pokyny, 42

## C

Centrum nápovědy a odborné pomoci, 42

chybové zprávy

diagnostické indikátory, 61

systémové indikátory, 60

zvukové signály, 63

## D

Dell Diagnostics, 57

diagnostika

Dell Diagnostics, 57

zvukové signály, 63

Disk CD s operačním systémem, 42

Disk CD s ovladači a nástroji, 41

Disky CD

operační systém, 42

dokumentace

bezpečnost, 42

ergonomie, 42

Licenční smlouva s koncovým uživatelem, 42

online, 43

Příručka informací o systému, 42

regulatorní, 42

uživatelská příručka, 41

záruka, 42

## E

ergonomické informace, 42

## H

hardware

Dell Diagnostics, 57

k, 64

zvukové signály, 63

## I

indikátor napájení

diagnostikování problémů, 60

indikátory

diagnostické, 61

systém, 60

informace o záruce, 42

instalace částí

neú začnete, 49

## K

konflikty

nekompatibilita softwaru a hardwaru, 64

konflikty přerušení IRQ, 64

kryt

demontáží, 49

## L

Licenční smlouva s koncovým uživatelem, 42

## N

nová instalace

Windows XP, 66

## O

obnovení systému, 64

odstraňování problémů

Centrum nápovědy a odborné pomoci, 42

Dell Diagnostics, 57

diagnostické indikátory, 61

konflikty, 64

Průvodce při odstraňování  
problémů, 64  
systémové indikátory, 60  
zvukové signály, 63

řešení potíží

obnovení počítače do  
předchozího funkčního  
stavu, 64

operační systém

nová instalace operačního  
systému Windows XP, 66  
přinstalování, 42

ovladače

seznam, 70

## **P**

Příručka informací o  
systému, 42

problémy. *Viz odstraňování  
problémů*

Průvodce při potížích s  
hardwarem, 64

## **R**

regulační informace, 42

## **S**

Servisní štítek, 43

soubor nápovědy

Centrum nápovědy a odborné  
pomoci Windows, 42

systémová deska, 53

## **U**

uživatelská příručka, 41

## **W**

web podpory, 43

web podpory Dell, 43

Windows XP

Centrum nápovědy a odborné  
pomoci, 42

instalace, 67

nová instalace, 66

obnovení systému, 64

přinstalování, 42

Průvodce při odstraňování  
problémů, 64

průvodce při potížích s  
hardwarem, 64

## **Z**

základní deska. *Viz systémová  
deska*

zvukové signály, 63



Dell™ OptiPlex™ 745c

# Snelle Referentiegid

**Model DCSM**

# Opmerkingen, kennisgevingen en waarschuwingen



**OPMERKING:** Een OPMERKING duidt belangrijke informatie aan voor een beter gebruik van de computer.



**KENNISGEVING:** Een KENNISGEVING duidt de mogelijkheid aan van schade aan hardware of gegevensverlies en laat u weten hoe u het probleem kunt voorkomen.



**LET OP:** Een WAARSCHUWING duidt het risico van schade aan eigendommen, lichamelijk letsel of overlijden.

Als u een Dell™ computer uit de n-serie hebt aangeschaft, zijn de verwijzingen naar de Microsoft® Windows® besturingssystemen in dit document niet van toepassing.

---

**De informatie in dit document kan zonder voorafgaande kennisgeving worden gewijzigd.**

© 2007 Dell Inc. Alle rechten voorbehouden.

Verveelvoudiging, op welke wijze dan ook, is strikt verboden zonder de schriftelijke toestemming van Dell Inc.

Merken in dit document: *Dell*, de *DELL* logo, en *OptiPlex* zijn handelsmerken van Dell Inc.; *Intel* is een gedeponeerde handelsmerk van Intel Corporation; *Microsoft*, *Windows*, en *Vista* zijn gedeponeerde handelsmerken van Microsoft Corporation.

Andere merken en handelsnamen die mogelijk in dit document worden gebruikt, dienen ter aanduiding van de rechthebbenden met betrekking tot de merken en namen of ter aanduiding van hun producten. Dell Inc. claimt op geen enkele wijze enig eigendomsrecht ten aanzien van andere merken of handelsnamen dan haar eigen merken en handelsnamen.

Model DCSM

Februari 2007

P/N NJ423

Rev. A00

# Inhoud

<b>Informatie zoeken</b> . . . . .	<b>77</b>
<b>Systeemaanzichten</b> . . . . .	<b>81</b>
Mini Tower-computer — vooraanzicht. . . . .	81
Mini Tower Computer — achteraanzicht. . . . .	83
Mini Tower-computer — ingangen aan de achterzijde . . . . .	84
<b>De computerkap verwijderen</b> . . . . .	<b>86</b>
Voordat u begint . . . . .	86
Mini Tower-computer. . . . .	87
<b>Binnenin uw computer</b> . . . . .	<b>89</b>
Mini Tower Computer. . . . .	89
<b>De computer instellen</b> . . . . .	<b>92</b>
Uw toetsenbord en muis instellen . . . . .	93
Installatie van de monitor. . . . .	93
Stroomverbindingen . . . . .	94
<b>Problemen oplossen</b> . . . . .	<b>94</b>
Dell Diagnostics. . . . .	94
Systeemplampjes. . . . .	97
Diagnostische lampjes . . . . .	98
Piepcodes. . . . .	100
Software en hardware conflicten oplossen . . . . .	101
Microsoft Windows XP System Restore (Systeemherstel) gebruiken . . . . .	102
Microsoft Windows XP opnieuw installeren . . . . .	103
Microsoft® Windows Vista™. . . . .	106
<b>De Drivers and Utilities CD (Stuur- en hulpprogramma's-cd) gebruiken</b> . . . . .	<b>108</b>
Stuurprogramma's voor uw computer . . . . .	108
<b>Register</b> . . . . .	<b>109</b>



## Informatie zoeken

 **OPMERKING:** Sommige kenmerken of media zijn optioneel en zijn misschien niet meegeleverd met deze computer. Sommige kenmerken of media zijn niet beschikbaar in bepaalde landen.

 **OPMERKING:** Mogelijk werd er bij uw computer bijkomende informatie geleverd.

---

### Waar bent u naar op zoek?

- Een diagnoseprogramma voor de computer
- Stuurprogramma's voor de computer
- Documentatie over de computer
- Documentatie over dit apparaat
- Desktop System Software (DSS, desktopsysteemsoftware)

### Hier kunt u het vinden

**Drivers and Utilities CD (Stuur- en hulpprogramma's-cd) ofwel ResourceCD (bron-cd)**

**OPMERKING:** De *Drivers and Utilities* CD (Stuur- en hulpprogramma's-cd) kan optioneel zijn en mogelijk niet meegeleverd zijn met deze computer.

De documentatie en stuurprogramma's zijn reeds op de computer geïnstalleerd. U kunt deze cd gebruiken om stuurprogramma's opnieuw te installeren (zie "De Drivers and Utilities CD (Stuur- en hulpprogramma's-cd) gebruiken" op pagina 108), voer Dell Diagnostics uit (zie "Dell Diagnostics" op pagina 94) of raadpleeg de documentatie.



Mogelijk bevat uw cd leesmiddelen met het laatste nieuws over technische wijzigingen van uw computer of geavanceerde technische informatie voor ervaren gebruikers.

**OPMERKING:** Updates van de stuurprogramma's en documentatie vindt u op [support.dell.com](http://support.dell.com).

- 
- Onderdelen verwijderen en vervangen
  - Specificaties
  - Systeeminstellingen configureren
  - Problemen vaststellen en oplossen

### Dell™ OptiPlex™-Handleiding

*Microsoft Windows XP Help en Support Center*

**1** Klik op **Start** → **Help and Support** (Hulp en ondersteuning) → **Dell User and System Guides** (Dell Gebruikers- en systeemhandleiding) → **System Guides** (Systeemhandleiding).

**2** Klik op de *Handleiding* voor deze computer.

De *Handleiding* is tevens aanwezig op de optionele *Drivers and Utilities* (Stuur- en hulpprogramma's) cd.

---

## Waar bent u naar op zoek?

- Garantie-informatie
- Algemene voorwaarden (alleen Verenigde Staten)
- Veiligheidsinstructies
- Informatie over regelgeving
- Ergonomische informatie
- Gebruiksrechtovereenkomst

## Hier kunt u het vinden

### Dell™ Productinformatiegids

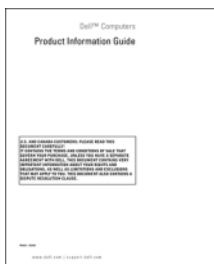

- 
- Het besturingssysteem opnieuw installeren

### Besturingssysteem-cd

**OPMERKING:** De *Operating System* CD (Besturingssysteem-cd) kan optioneel zijn en niet meegeleverd zijn met deze computer.

Het besturingssysteem is reeds op de computer geïnstalleerd. Gebruik om uw besturingssysteem opnieuw te installeren de *Operating System* CD (Besturingssysteem-cd) (zie "Microsoft Windows XP opnieuw installeren" op pagina 103).



Nadat u het besturingssysteem opnieuw hebt geïnstalleerd, kunt u de optionele *Drivers and Utilities* CD (Stuur- en hulpprogramma's-cd) (*ResourceCD*) (bron-cd) gebruiken om de stuurprogramma's voor de hardware die met uw computer werd meegeleverd, opnieuw te installeren. Raadpleeg voor meer informatie "Drivers and Utilities CD (Stuur- en hulpprogramma's-cd) ofwel *ResourceCD* (bron-cd)" op

pagina 77.

Het etiket met de productsleutel voor uw besturingssysteem bevindt zich op uw computer (zie "Servicelabel en Microsoft® Windows®-productsleutel" op pagina 79).

**OPMERKING:** De kleur van uw *Besturingssysteem*-cd varieert met het besturingssysteem dat u hebt besteld.

---

**Waar bent u naar op zoek?**

- Met Windows XP werken
- Met programma's en bestanden werken
- Het bureaublad personaliseren

---

**Hier kunt u het vinden****Windows Help en Support Center**

- 1** Klik op **Start**→ **Help and Support** (Help en ondersteuning).
- 2** Geef met een of meer woorden een beschrijving van het probleem en klik vervolgens op het pijlpictogram.
- 3** Klik op het onderwerp dat uw probleem beschrijft.
- 4** Volg de instructies op het scherm.

- 
- Servicelabel en code voor express-service
  - Etiket met productsleutel voor Microsoft Windows

**Servicelabel en Microsoft® Windows®-productsleutel**

Deze labels bevinden zich op de computer.

- Gebruik het servicelabel om uw computer te identificeren wanneer u [support.dell.com](http://support.dell.com) gebruikt of contact opneemt met de technische ondersteuning.
- Voer de code voor express-service in om uw gesprek naar de juiste medewerker te leiden wanneer u contact opneemt met de technische ondersteuning.



---

**Waar bent u naar op zoek?**

- Solutions — Hints en tips op het gebied van probleemoplossing, artikels van technici, online trainingen en FAQ's
- Community — online discussies met andere gebruikers van Dell-producten
- Upgrades — upgrade informatie voor onderdelen, zoals het geheugen, de vaste schijf en het besturingssysteem
- Customer Care — Contactgegevens, de status van problemen en bestellingen, en garantie- en reparatiegegevens
- Service and support — De status van problemen, een ondersteuningshistorie, servicecontracten en online discussies met de technische ondersteuning
- Referentiemateriaal — Computerdocumentatie, details over mijn computerinstellingen, productspecificaties en white papers
- Downloads — Geautoriseerde stuurprogramma's, patches en software-updates
- Desktop System Software (DSS) — Als u het besturingssysteem opnieuw installeert, moet u ook het hulpprogramma DSS opnieuw installeren. DSS detecteert automatisch uw computer en besturingssysteem, installeert de benodigde updates voor uw configuratie en voorziet u van kritieke updates voor uw besturingssysteem en ondersteuning voor Dell™ 3,5-inch USB diskteststation, Intel®-processors, optische stations en USB-apparaten. DSS is noodzakelijk voor een goede werking van uw Dell-computer.

---

**Hier kunt u het vinden**

**Dell Support Website** — [support.dell.com](http://support.dell.com)

**OPMERKING:** Selecteer uw regio of bedrijfssegment om de juiste supportwebsite op te roepen.

Om Desktop System Software te downloaden:

- 1** Ga naar [support.dell.com](http://support.dell.com), selecteer uw regio of bedrijfssegment en voer uw servicelabel in.
- 2** Selecteer **Drivers & Downloads** en klik vervolgens op **Go**.
- 3** Selecteer uw besturingssysteem en zoek op het trefwoord *Desktop System Software*.

**OPMERKING:** De gebruikersinterface van [support.dell.com](http://support.dell.com) kan er anders uitzien, afhankelijk van de keuzes die u hebt gemaakt.



---

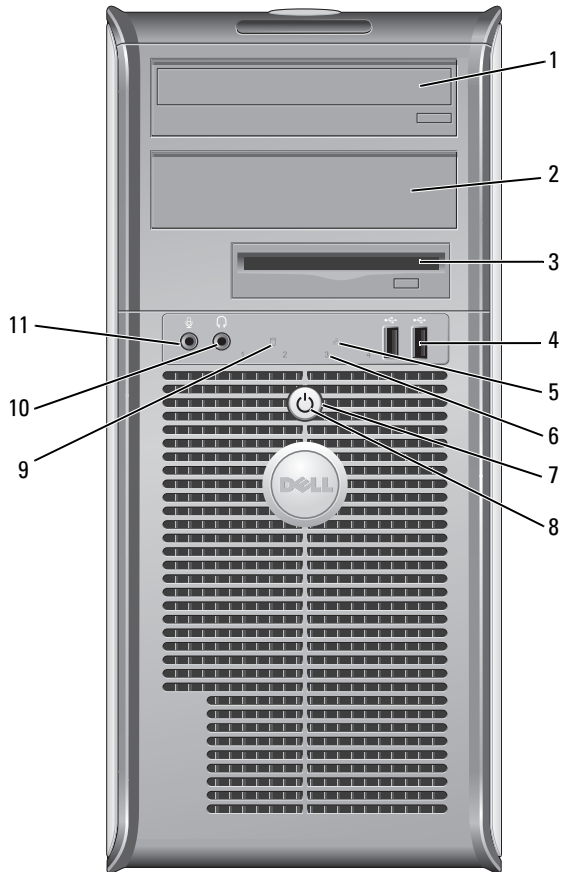

# Systemaanzichten

## Mini Tower-computer — vooraanzicht



- |    |                                |   |
|----|--------------------------------|---|
| 1  | 5,25-inch-basisstation         | Kan een optisch station bevatten. Plaats een cd of dvd (indien ondersteund) in dit station.   |
| 2  | 5,25-inch-basisstation         | Kan een optisch station bevatten. Plaats een cd of dvd (indien ondersteund) in dit station.   |
| 3  | 3,5-inch basisstation          | Bevat mogelijk een optioneel disktestation of een optionele mediakaartlezer.  |
| 4  | USB 2.0-ingangen (2)           | <p>Gebruik de USB-aansluitingen aan de voorzijde voor apparaten die u af en toe aansluit, zoals joysticks en camera's, of voor opstartbare USB-apparaten (zie uw online <i>handleiding</i> voor meer informatie over het opstarten vanaf een USB-apparaat).</p> <p>Het wordt aanbevolen om de USB-ingangen aan de achterzijde te gebruiken voor apparaten die aangesloten blijven, zoals printers en toetsenborden.</p>   |
| 5  | LAN-indicatielampje            | Dit lampje geeft aan dat er een LAN (Local Area Network)-verbinding is gemaakt.   |
| 6  | diagnostische lampjes          | Met behulp van deze lampjes kunt u een computerprobleem oplossen op basis van de diagnostische code. Raadpleeg voor meer informatie "Diagnostische lampjes" op pagina 98.   |
| 7  | aan/uit-knop                   | <p>Druk op deze knop om de computer uit te zetten.</p> <p> <b>KENNISGEVING:</b> Om gegevensverlies te voorkomen moet u de computer niet uitschakelen door de aan/uit-knop in te drukken. U moet de computer daarentegen uitschakelen via het besturingssysteem. Raadpleeg voor meer informatie "Voordat u begint" op pagina 86.</p> <p> <b>KENNISGEVING:</b> Als ACPI is geactiveerd voor uw besturingssysteem, zal de computer worden uitgezet door het besturingssysteem als u op de aan/uit-knop drukt.</p>  |
| 8  | lampje voeding                 | <p>Het stroomlampje licht op, knippert of blijft branden om de verschillende werkstanden aan te geven:</p> <ul style="list-style-type: none"> <li>• Geen lichtje — De computer staat uit.</li> <li>• Aanhoudend groen — De computer bevindt zich in een normale werkstand.</li> <li>• Groen knipperend — De computer bevindt zich in een energiebesparende stand.</li> <li>• Knipperend of aanhoudend oranje — Zie uw online <i>handleiding</i>.</li> </ul> <p>Om een energiebesparende stand te verlaten drukt u op de aan/uit-knop of gebruikt u het toetsenbord of de muis als deze zijn ingesteld als wekapparaten in Windows Hardwarebeheer. Raadpleeg voor meer informatie over de slaapstand en het deactiveren van de energiebesparingsmodus de online <i>handleiding</i>.</p> <p>Raadpleeg "Systeemplampjes" op pagina 97 voor een beschrijving van lichtcodes op basis waarvan u computerproblemen kunt oplossen.</p> |
| 9  | activiteitslampje vaste schijf | Dit lampje licht op wanneer er toegang tot de harde schijf wordt gezocht.   |
| 10 | connector koptelefoon          | Gebruik de ingang voor de koptelefoon om koptelefoons en de meeste typen speakers aan te sluiten.   |
| 11 | microfoonconnector             | Gebruik de microfooningang om een microfoon aan te sluiten.   |

## Mini Tower Computer — achteraanzicht

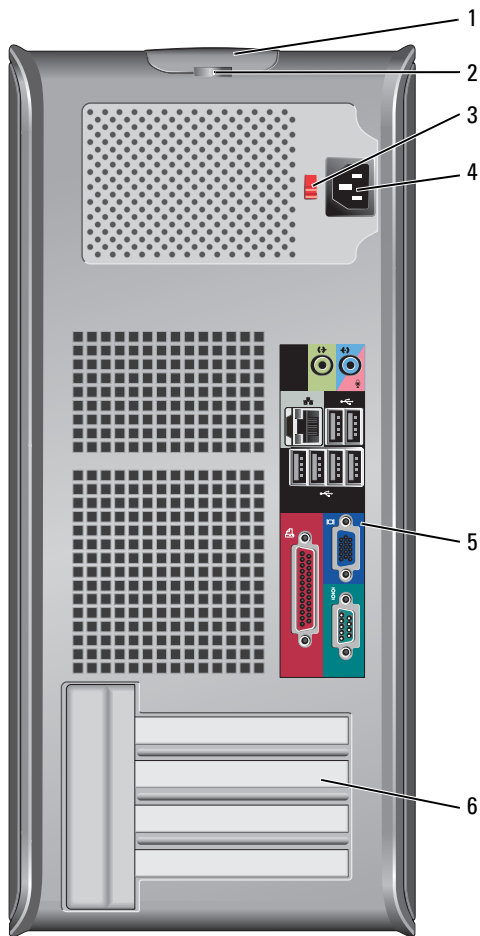

- |   |   |   |
|---|---|---|
| 1 | ontgrendelingsmechanisme voor computerkap | Met dit ontgrendelingsmechanisme kunt u de computerkap openen.  |
| 2 | hangslotbeugel                            | Breng een hangslot aan om de computerkap te vergrendelen.   |
| 3 | voltagekeuzeschakelaar                    | Uw computer is voorzien van een handmatige voltagekeuzeschakelaar. Om schade aan de computer door een handmatige voltagekeuzeschakelaar te voorkomen, moet u de schakelaar instellen op het stroomniveau dat het beste overeenkomt met de wisselstroom die voor uw locatie beschikbaar is.<br><br><b>➡ KENNISGEVING:</b> De voltagekeuzeschakelaar moet worden ingesteld op de 115-V-stand, zelfs als de in Japan beschikbare netstroom 100 V is. |
| 4 | stroomaansluiting                         | Sluit de stroomkabel aan.   |
| 5 | verbindingen op het achterpaneel          | Sluit de seriële, USB- en andere apparaten op de relevante ingangen aan (zie "Mini Tower-computer — ingangen aan de achterzijde" op pagina 84).   |
| 6 | kaartsleuven                              | Toegangsansluitingen voor geïnstalleerde PCI- en PCI Express-kaarten.   |

### Mini Tower-computer — ingangen aan de achterzijde

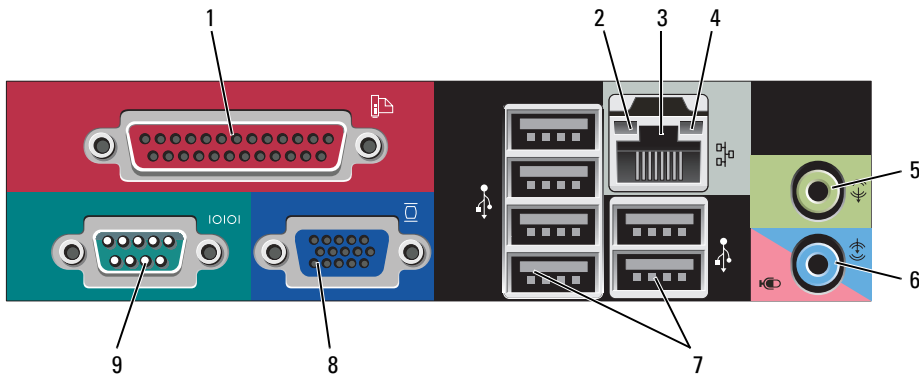

- 1 parallele ingang Sluit parallele apparaten zoals een printer aan op de parallele ingang. Als u over een USB-printer beschikt, moet u deze aansluiten op een USB-ingang.  
**OPMERKING:** De geïntegreerde parallele ingang wordt automatisch gedeactiveerd als de computer een geïnstalleerde kaart detecteert die een parallele ingang bevat die op hetzelfde adres is geconfigureerd. Raadpleeg voor meer informatie uw online handleiding.
- 2 lampje  
verbindingintegriteit
- Groen — Er is een succesvolle verbinding tussen een 10 Mbps-netwerk en de computer.
  - Oranje — Er is een succesvolle verbinding tussen een 100 Mbps-netwerk en de computer.
  - Geel — Er is een succesvolle verbinding tussen een 1 Gbps-(of 1000 Mbps)-netwerk en de computer.
  - Uit — De computer detecteert geen fysieke verbinding met het netwerk.
- 3 ingang netwerkadapter Om de computer aan te sluiten op een netwerk of breedbandapparaat moet u een uiteinde van de netwerkkabel aansluiten op een netwerkcontact of een netwerk- of breedbandapparaat. Sluit het andere einde van de netwerkkabel aan op de netwerkadapteringang op het achterpaneel van de computer. Een klikgeluid geeft aan dat de netwerkkabel goed vastzit.  
**OPMERKING:** Sluit geen telefoonkabel aan op de netwerkingang.  
Bij computers met een netwerkkaart moet u de aansluiting op de kaart gebruiken. Het wordt aangeraden om Categorie 5-bedrading en -ingangen voor uw netwerk te gebruiken. Als u toch gebruikmaakt van Categorie 3-bedrading, moet u de netwerksnelheid naar 10 Mbps forceren om een betrouwbare werking te garanderen.
- 4 netwerkactiviteitslampje Licht geel op als de computer netwerkgegevens verzendt of ontvangt. Als gevolg van een hoog netwerkvolume kan het lijken of dit lampje aanhoudend brandt.
- 5 lijn uit-ingang Gebruik de groene lijn uit-ingang om de meeste speakers met ingebouwde versterkers aan te sluiten.
- 6 lijn in-/  
microfooningang Gebruik de blauwe en roze lijn in-/microfooningang om een apparaat voor opnemen en afspelen zoals een cassettespeler, cd-speler of videorecorder aan te sluiten, of een pc-microfoon voor spraak- of muziekinvoer naar een geluids- of telefonieprogramma.
- 7 USB 2.0-ingangen (6) Gebruik de USB-ingangen aan de achterzijde voor apparaten die normaliter aangesloten blijven, zoals printers en toetsenborden.
- 8 video-ingang Sluit de kabel van de VGA-compatibele monitor aan op de blauwe ingang.  
**OPMERKING:** Als u een optionele grafische kaart hebt aangeschaft, zal deze ingang zijn bedekt met een deksel. Sluit de monitor aan op de ingang van de grafische kaart. Verwijder het deksel niet.  
**OPMERKING:** Als u een grafische kaart gebruikt die ondersteuning biedt voor twee monitors, moet u de y-kabel gebruiken die met uw computer werd meegeleverd.
- 9 seriële connector Sluit een serieel apparaat zoals een handheld apparaat op de seriële poort aan. De standaardtoewijzingen zijn COM1 voor seriële ingang 1 en COM2 voor seriële ingang 2.  
Raadpleeg voor meer informatie de online *handleiding*.

## De computerkap verwijderen

 **LET OP:** Voordat u met een van de procedures in deze sectie begint, dient u de veiligheidsinstructies in de *productinformatiegids* op te volgen.

 **LET OP:** Bescherm uzelf tegen elektrische schokken door altijd de computer van het stopcontact los te koppelen voordat u de kap opent.

### Voordat u begint

 **KENNISGEVING:** Om gegevensverlies te voorkomen, moet u open bestanden opslaan en sluiten en geopende programma's afsluiten voordat u de computer uitzet.

- 1 Sluit het besturingssysteem af:
  - a Sla de geopende bestanden op en sluit ze, sluit alle geopende programma's af en klik op de **Start**-knop. Klik vervolgens op **Computer afsluiten**.
  - b Klik in het venster **Computer afsluiten** op **Afsluiten**.  
De computer wordt uitgezet nadat het besturingssysteem is afgesloten.
- 2 Controleer of de computer en alle daaraan gekoppelde apparaten uit staan. Als de computer en gekoppelde apparaten niet automatisch worden uitgeschakeld als u het besturingssysteem afsluit, moet u deze nu uitschakelen.

### Voordat u binnenin de computer gaat werken

Volg de onderstaande veiligheidsrichtlijnen om uw eigen veiligheid te garanderen en de computer en werkomgeving te beschermen tegen mogelijke schade.

 **LET OP:** Voordat u met een van de procedures in deze sectie begint, dient u de veiligheidsinstructies in de *productinformatiegids* op te volgen.

 **LET OP:** Ga voorzichtig met componenten en kaarten om. Raak de componenten en de contacten op kaarten niet aan. Pak kaarten bij de uiteinden vast of bij de metalen bevestigingsbeugel. Houd onderdelen zoals een processor vast aan de zijkant, niet bij de contacten.

 **KENNISGEVING:** Alleen een bevoegde onderhoudsmonteur mag reparaties aan uw computer uitvoeren. Schade als gevolg van onderhoudswerkzaamheden die niet door Dell zijn goedgekeurd, valt niet onder de garantie.

 **KENNISGEVING:** Maak een kabel los door aan de connector of aan de kabelontlastingslus te trekken en niet aan de kabel zelf. Sommige kabels zijn voorzien van een connector met borglippen. Als u dit type kabel loskoppelt, moet u de borglippen ingedrukt houden voordat u de kabel verwijdert. Als u de connectoren van elkaar los trekt, moet u ze op evenwijdige wijze uit elkaar houden om te voorkomen dat een van de connectorpennen wordt verbogen. Ook moet u voordat u een kabel verbindt, controleren of beide connectoren op de juiste wijze zijn opgesteld en uitgelijnd.

Om schade aan de computer te voorkomen moet u de volgende instructies opvolgen voordat u binnenin de computer gaat werken.

- 1 Zet de computer uit.

 **KENNISGEVING:** Om een netwerkkabel te ontkoppelen moet u de kabel van de computer loskoppelen en deze vervolgens van het netwerkcontact loskoppelen.

- 2 Ontkoppel alle telefoon- of telecommunicatiekabels van de computer.
- 3 Ontkoppel de computer en alle daarop aangesloten apparaten van hun stopcontacten en druk op de aan/uit-knop om het moederbord te aarden.
- 4 Verwijder de computerstandaard (indien van toepassing; zie voor aanwijzingen de documentatie die met de standaard werd meegeleverd).



**LET OP: Bescherm uzelf tegen elektrische schokken door altijd de computer van het stopcontact los te koppelen voordat u de kap opent.**

- 5 Verwijder de computerkap. Zie "Mini Tower-computer" op pagina 87.



**KENNISGEVING:** Raak een component pas aan nadat u zich hebt geaard door een ongeverfd metalen oppervlak van het chassis aan te raken, zoals het metaal rondom de openingen voor de kaarten aan de achterkant van de computer. Raak terwijl u bezig bent af en toe een ongeverfd metalen oppervlak van het chassis aan om statische elektriciteit af te voeren die interne componenten kan beschadigen.

## Mini Tower-computer



**LET OP: Voordat u met een van de procedures in deze sectie begint, dient u de veiligheidsinstructies in de *productinformatiegids* op te volgen.**



**LET OP: Om een elektrische schok te voorkomen, moet u alvorens de computerkap te verwijderen altijd de stekker van de computer uit het stopcontact verwijderen.**

- 1 Volg de instructies in "Voordat u begint" op pagina 86.
- 2 Zet de computer op zijn kant zoals in de afbeelding weergegeven.
- 3 Zoek naar het ontgrendelingsmechanisme voor de computerkap zoals in de afbeelding weergegeven. Schuif het ontgrendelingsmechanisme vervolgens naar achteren terwijl u de kap omhoog tilt.
- 4 Houd de uiteinden van de computerkap vast en draai de kap naar boven door de onderste scharnieren als steunpunten te gebruiken.
- 5 Verwijder de computerkap van de scharnieren en plaats deze op een zacht, niet-schurend oppervlak.



**LET OP: De warmteputjes van de grafische kaart kunnen zeer heet worden tijdens een normale werking van de computer. Zorg ervoor dat de warmteputjes van de grafische kaart voldoende tijd hebben gehad om af te koelen voordat u deze aanraakt.**

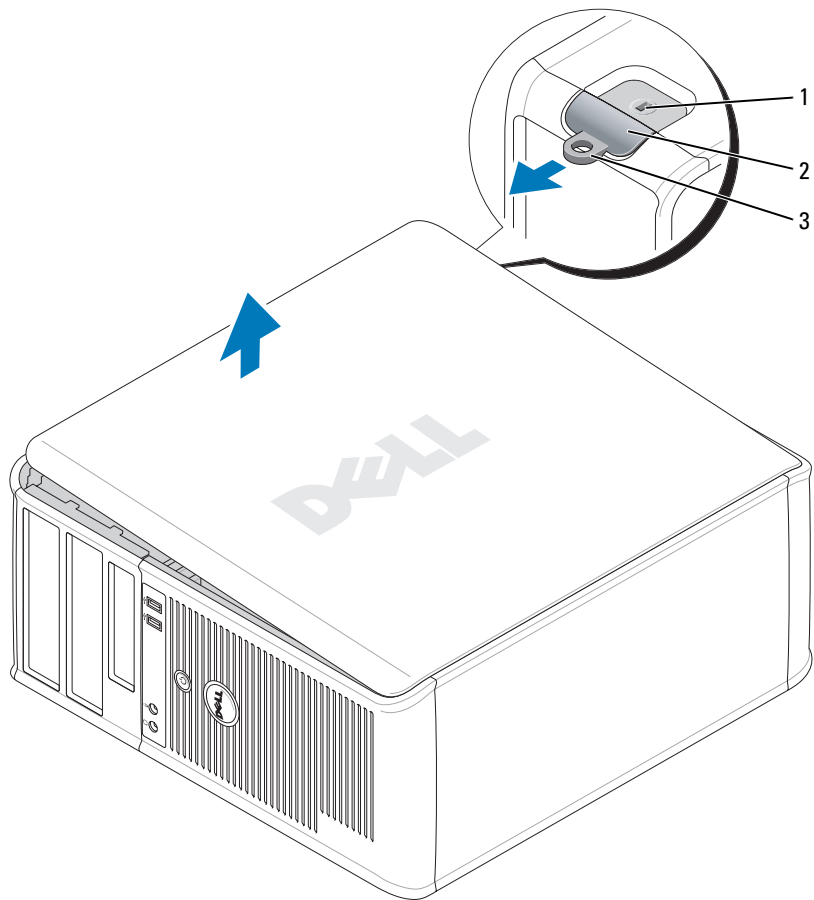

1 sleuf voor  
beveiligingskabel

2 kapontgrendelingsmechanisme

3 hangslotbeugel



# Binnenin uw computer

## Mini Tower Computer

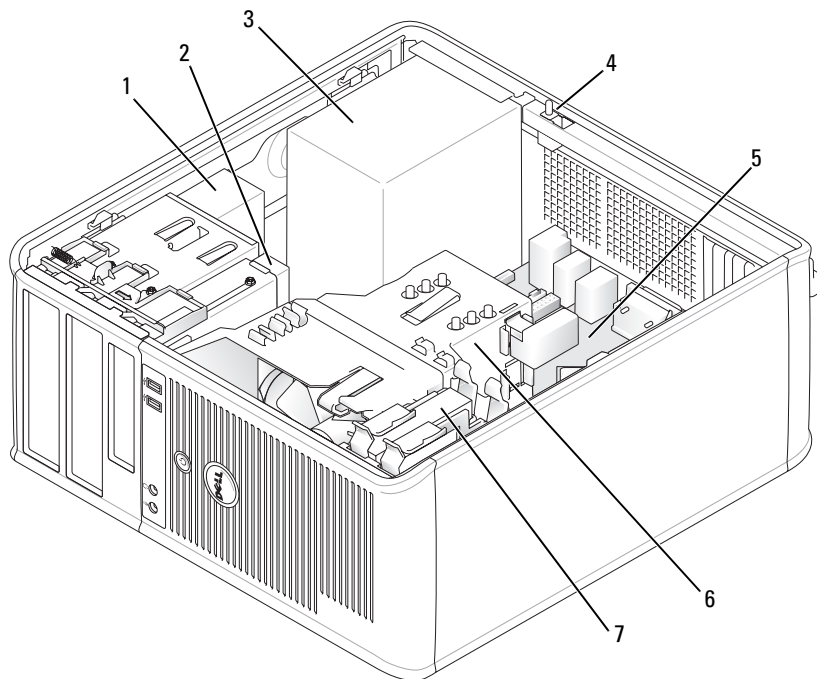

1 optisch station

2 diskettestation

3 voeding

4 chassis-intrusieschakelaar

5 moederbord

6 warmteputjes

7 vaste schijf

## Componenten van het moederbord

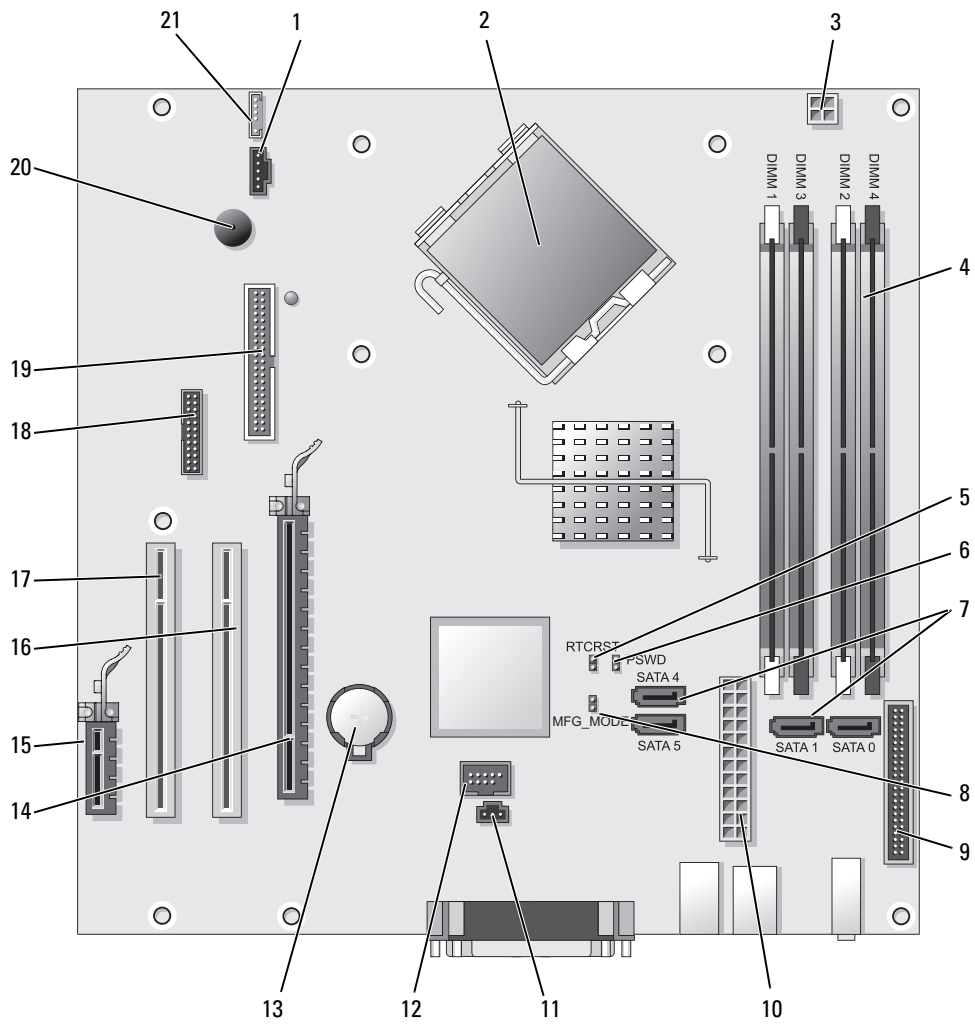

- |    |  |    |                                |
|----|--|----|--------------------------------|
| 1  | ventilatoringang (FAN)                                   | 12 | interne USB (INTERNAL_USB)     |
| 2  | processingang (CPU)                                      | 13 | batterijcompartiment (BATT)    |
| 3  | stroomaansluiting processor (12VPOWER)                   | 14 | PCI Express x16-ingang (SLOT1) |
| 4  | geheugenmodule-ingangen (DIMM_1, DIMM_2, DIMM_3, DIMM_4) | 15 | PCI Express x1-ingang (SLOT4)  |
| 5  | RTC reset jumperswitch (RTCRST)                          | 16 | PCI-ingang (SLOT2)             |
| 6  | wachtwoord-jumperswitch (PSWD)                           | 17 | PCI-ingang (SLOT3)             |
| 7  | SATA-stationsingangen (SATA0, SATA1, SATA4, SATA5)       | 18 | seriële ingang (SER2)          |
| 8  | productiemodus jumperswitch (MFG_MODE)                   | 19 | ingang diskteststation (DSKT)  |
| 9  | ingang voorzijde (FNT_PANEL)                             | 20 | luidspreker moederbord (BEEP)  |
| 10 | stroomingang (POWER)                                     | 21 | luidsprekeringang (INT_SPKR)   |
| 11 | ingang intrusieschakelaar (INTRUDER)                     |    |                                |

### Jumperswitch-instellingen

**OPMERKING:** Gebruik niet de MFG\_MODE jumperswitch. Actieve Management technologie werkt dan niet correct. Deze jumperswitch wordt alleen tijdens de productie gebruikt.

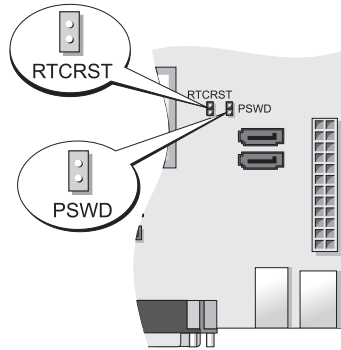

Jumperswitch	Instelling	Beschrijving
PSWD		Wachtwoordfuncties zijn geactiveerd (standaardinstelling)
		Wachtwoordfuncties zijn uitgeschakeld.
RTCRST		De real-time klok is niet gereset.
		De real-time klok wordt gereset (tijdelijk gejumpered)

*gejumpered*    *niet gejumpered*

## De computer instellen



**LET OP:** Voordat u de procedures uitvoert die in dit gedeelte worden beschreven, moet u de veiligheidsinstructies in de *productinformatiegids* opvolgen.



**KENNISGEVING:** Als in uw computer een uitbreidingskaart is geïnstalleerd (bijvoorbeeld een modemkaart), dient u de juiste kabel op de kaart zelf aan te sluiten, *niet* op de ingang op het achterpaneel.



**KENNISGEVING:** Om de bedrijfstemperatuur van de computer op peil te houden, moet u ervoor zorgen dat u de computer niet te dicht bij een muur of ander opslagcompartiment plaatst dat de luchtcirculatie rond het chassis kan hinderen. Raadpleeg voor meer informatie de productinformatiegids.



**OPMERKING:** Voordat u apparaten of software installeert die niet met uw computer werden meegeleverd, moet u de documentatie raadplegen die met het apparaat of de software werd meegeleverd of contact op te nemen met de leverancier om te controleren of het apparaat of de software compatibel is met uw computer en besturingssysteem.

U dient alle stappen uit te voeren om de computer goed te installeren. Zie de bijbehorende afbeeldingen achter de instructies.



**KENNISGEVING:** Probeer in geen geval tegelijkertijd een PC/2-muis en een USB-muis te gebruiken.

- 1 Sluit het toetsenbord en de muis aan.



**KENNISGEVING:** Sluit geen modemkabel op de verbinding voor de netwerkadapter aan. De stroom van communicatie via de telefoon kan schade aan de netwerkadapter veroorzaken

- 2 Sluit de modem of de netwerkkabel aan.

Sluit de netwerkkabel, niet de telefoonlijn, aan op de netwerkingang. Als u over een optionele modem beschikt, moet u de telefoonlijn op de modem aansluiten.

- 3 Sluit de monitor aan.

Lijn de monitorkabel zorgvuldig uit en breng deze voorzichtig aan om te voorkomen dat connectorpinnen verbogen worden. Draai de schroefjes op de kabelconnectoren vast.



**OPMERKING:** Bij sommige monitoren bevindt de videoingang zich onder aan de achterzijde van het beeldscherm. Zie de documentatie die bij de monitor is meegeleverd voor de locaties van de aansluitpunten.

- 4 Sluit de speakers aan.

- 5 Sluit de stroomkabels aan op de computer, monitor en apparaten en sluit de andere einden van de stroomkabels aan op de stopcontacten.



**KENNISGEVING:** Om schade aan een computer met handmatige stroomselectieschakelaar te voorkomen moet u de stroomschakelaar instellen op het voltage dat het beste overeenkomt met de wisselstroom die op uw locatie beschikbaar is.



**KENNISGEVING:** In Japan moet de voltagekeuzeschakelaar zijn ingesteld op de 115 V-positie, ook al bedraagt de beschikbare wisselstroom in Japan 100 V.

- 6 Controleer of de voltagekeuzeschakelaar is ingesteld op het juiste voltage voor uw locatie.

Uw computer is voorzien van een handmatige voltageselectieschakelaar. Computers waarbij zich op het achterpaneel een voltagekeuzeschakelaar bevindt, moeten handmatig op het juiste werkingsvoltage worden ingesteld.

## Uw toetsenbord en muis instellen

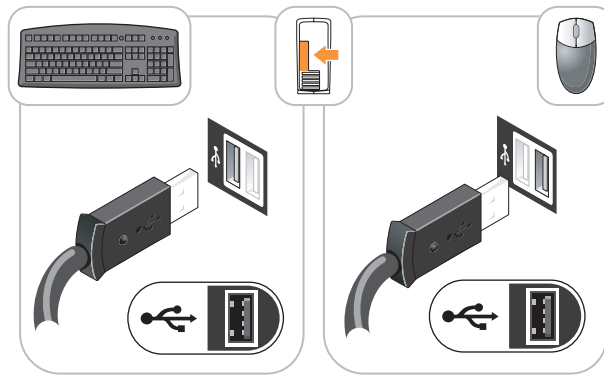

## Installatie van de monitor

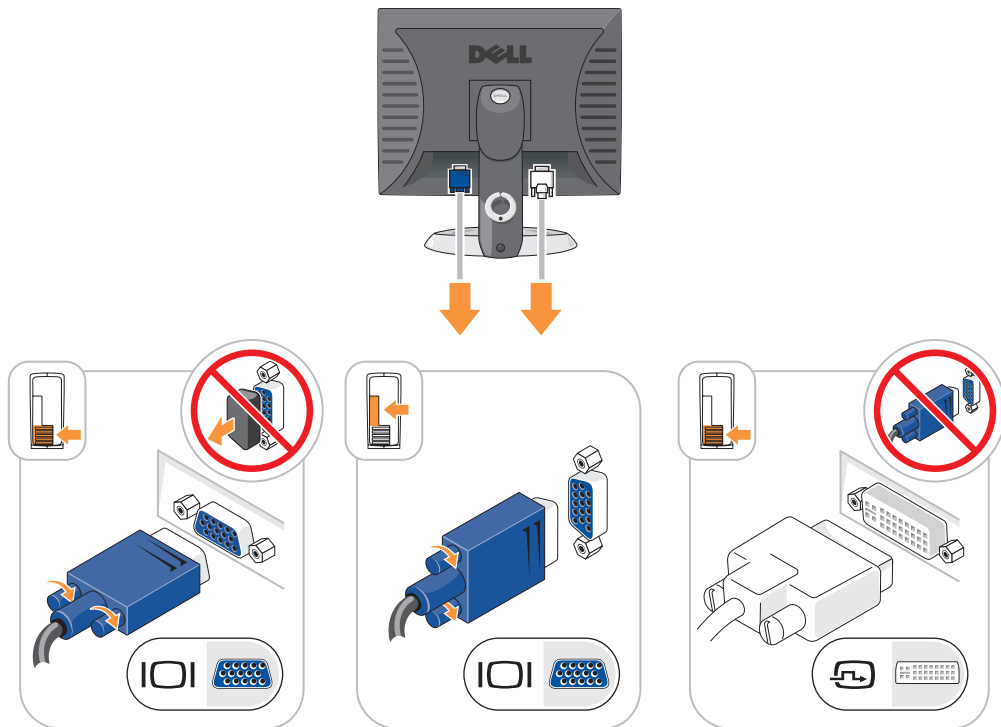

## Stroomverbindingen

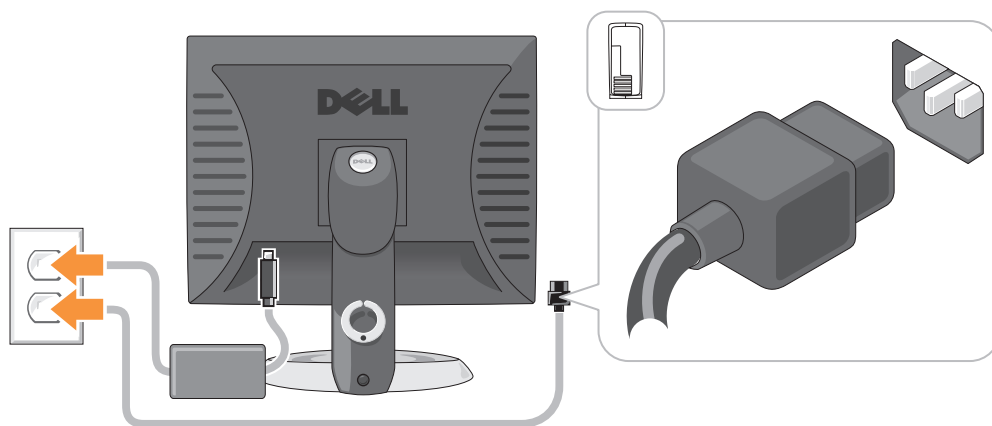

## Problemen oplossen

Dell biedt een aantal hulpmiddelen die u kunnen helpen als de computer niet naar verwachting presteert. Voor de laatste probleemoplossingsinformatie die voor uw computer beschikbaar is, kunt u de website van Dell Support raadplegen op [support.dell.com](http://support.dell.com).

Als er computerproblemen optreden waarvoor hulp van Dell vereist is, moet u een gedetailleerde beschrijving van de fout, geluidscodes of diagnostische patronen van de lampjes geven, de onderstaande servicecode en het nummer van de servicelabel noteren en vervolgens contact opnemen met Dell vanaf de locatie waar uw computer staat opgesteld. Zie de online *handleiding* voor meer informatie over contact opnemen met Dell.

Raadpleeg voor een voorbeeld van de expresse servicecode en het servicelabel het gedeelte "Informatie zoeken" in de *handleiding* van uw computer.

Code expresse-service: \_\_\_\_\_

Serviceplaatje: \_\_\_\_\_

### Dell Diagnostics

**⚠ LET OP:** Voordat u met een van de procedures in deze sectie begint, dient u de veiligheidsinstructies in de *productinformatiegids* op te volgen.

#### Wanneer het Dell-diagnoseprogramma te gebruiken

Als u een probleem met uw computer ondervindt, moet u de controles uitvoeren die zijn beschreven in het gedeelte "Problemen oplossen" in uw online *handleiding* en Dell Diagnostics (Dell-diagnostiek) uitvoeren voordat u contact met Dell opneemt voor technische ondersteuning. Zie de online *handleiding* voor meer informatie over contact opnemen met Dell.

**➡ KENNISGEVING:** Dell Diagnostics (Dell-diagnostiek) werkt alleen op Dell™-computers.

Start de Systeem-setup (zie "Systeem-setup" in de online *handleiding* voor aanwijzingen), raadpleeg de configuratiegegevens voor de computer en controleer of het apparaat dat u wilt testen in de Systeem-setup wordt weergegeven en actief is.

Start Dell Diagnostics (Dell-diagnostiek) vanaf de vaste schijf of vanaf de optionele *Drivers and Utilities* CD (of *Resource-cd*).

### **Dell Diagnostics (Dell-diagnostiek) starten vanaf de harde schijf**

- 1 Start of herstart de computer.
- 2 Zodra het DELL-logo verschijnt, drukt u meteen op <F12>.

 **OPMERKING:** Als er een melding verschijnt dat er geen partitie met een diagnostisch hulpprogramma is gevonden moet u Dell Diagnostics uitvoeren vanaf de optionele *Drivers and Utilities CD* (zie "Dell-diagnoseprogramma starten vanaf de Drivers and Utilities CD (stuur- en hulpprogramma's-cd)" op pagina 95).

Als u te lang wacht en het logo van het besturingssysteem verschijnt, moet u blijven wachten tot u het bureaublad van Microsoft® Windows® ziet. Sluit vervolgens de computer af en probeer het opnieuw.

Als de opstartbronlijst wordt weergegeven, markeert u **Boot to Utility Partition** (Opstarten naar hulpprogramma partitie) en drukt u op <Enter>.

- 3 Als het **Main Menu** (Hoofdmenu) van het Dell Diagnostics (Dell-diagnostiek) wordt weergegeven, selecteert u de test die u wilt uitvoeren.

### **Dell-diagnoseprogramma starten vanaf de Drivers and Utilities CD (stuur- en hulpprogramma's-cd)**

- 1 Voer de *Drivers and Utilities* CD in.
- 2 Zet de computer uit en start deze opnieuw.  
Zodra het DELL-logo verschijnt, drukt u meteen op <F12>.

Als u te lang wacht en het logo van het besturingssysteem verschijnt, moet u blijven wachten totdat u het bureaublad van Microsoft Windows ziet. Sluit vervolgens de computer af en probeer het opnieuw.

 **OPMERKING:** Met de volgende stappen wordt de opstartvolgorde slechts één keer gewijzigd. Tijdens een volgende opstartprocedure, zal de computer opstarten volgens de volgorde van apparaten die in de systeeminstellingen is aangegeven.

- 3 Als de lijst met opstartbronnen verschijnt, markeert u het cd/dvd-station en drukt u op <Enter>.
- 4 Selecteer de cd/dvd-schijfoptie in het cd-opstartmenu.
- 5 Selecteer in het menu dat wordt weergegeven de optie om op te starten vanaf de cd/dvd-schijf.
- 6 Type 1 om het menu *Drivers and Utilities* CD te starten.
- 7 Type 2 om Dell Diagnostics te starten.
- 8 Selecteer **Run the 32 Bit Dell Diagnostics** (Dell-diagnostiek uitvoeren) uit de genummerde lijst. Als er meerdere versies worden aangegeven, moet u de versie selecteren die voor uw computer van toepassing is.
- 9 Als het **Main Menu** (Hoofdmenu) van het Dell Diagnostics wordt weergegeven, selecteert u de test die u wilt uitvoeren.

## Hoofdmenu Dell Diagnostics

- 1 Nadat het Dell-diagnoseprogramma is geladen en het scherm met het **Main Menu** (Hoofdmenu) wordt weergegeven, klikt u op de knop voor de gewenste optie.

Optie	Functie
Express Test (Snelle test)	Hiermee wordt een snelle test uitgevoerd van apparaten. Deze test neemt normaliter 10 tot 20 minuten in beslag en vereist geen interactie van uw kant. Als u de <b>Express Test</b> (Snelle test) eerst uitvoert, vergroot u de kans om het probleem snel op te sporen.
Extended Test (Uitgebreide test)	Hiermee wordt een grondige controle van apparaten uitgevoerd. Deze test neemt doorgaans een uur of langer in beslag. U moet af en toe vragen beantwoorden.
Custom Test (Aangepaste test)	Hiermee kunt u een bepaald apparaat testen. U kunt de tests die u wilt uitvoeren, zelf aanpassen.
Symptom Tree (Symptomenstructuur)	Geeft een overzicht van de problemen die het vaakst optreden en stelt u in staat om een test te selecteren op basis van de symptomen van het probleem dat u ondervindt.

- 2 Als er tijdens een test een probleem wordt gedetecteerd, wordt er een bericht weergegeven met de foutcode en een beschrijving van het probleem. Noteer de foutcode en de beschrijving van het probleem en volg de instructies op het scherm.

Neem contact op met Dell, als u de fout niet kunt oplossen. Zie de online *handleiding* voor meer informatie over contact opnemen met Dell.

 **OPMERKING:** Het servicelabel voor de computer bevindt zich bovenaan elk testvenster. Als u contact opneemt met Dell, zullen de medewerkers van de technische ondersteuning naar het servicelabel vragen.

- 3 Wanneer u een test uitvoert van de optie **Custom Test** (Aangepaste test) of **Symptom Tree** (Symptomenstructuur), kunt u voor meer informatie over de test op een van de tabbladen klikken die in de volgende tabel worden beschreven.

Tabblad	Functie
Results (Resultaten)	Hier worden de resultaten van de test weergegeven, samen met eventuele omstandigheden waarin de fout zich heeft voorgedaan.
Errors (Fouten)	Geeft de aangetroffen foutcondities en de foutcodes weer, en een beschrijving van het probleem.
Help	Hier wordt de test beschreven en worden eventuele vereisten voor het uitvoeren van de test vermeld.
Configuration (Configuratie)	Hier wordt de hardwareconfiguratie beschreven voor het geselecteerde apparaat. Het Dell-diagnoseprogramma haalt configuratiegegevens op voor alle apparaten uit de systeeminstellingen, het geheugen, verschillende interne tests en geeft de informatie weer in de lijst met apparaten in het linkervenster van het scherm. De lijst met apparaten geeft mogelijk niet alle namen weer van apparaten die op de computer zijn geïnstalleerd of alle apparaten die met de computer zijn verbonden.
Parameters	U kunt de test aanpassen door de testinstellingen te wijzigen.



- 4 Wanneer de tests zijn voltooid, als u Dell Diagnostics uitvoert vanaf de Drivers and Utilities CD (optioneel), verwijder de cd.
- 5 Sluit het testscherm om terug te keren naar het scherm met het **Main Menu** (Hoofdmenu). Als u het Dell-diagnoseprogramma wilt afsluiten en de computer opnieuw wilt opstarten, sluit u het scherm met het **Main Menu** (Hoofdmenu).

## Systeemplampjes

Uw stroomlampje kan aangeven dat er een computerprobleem is.

Stroomlampje	Probleembeschrijving	Gesuggereerde oplossing
Stabiel groen	Stroom is aan en de computer werkt normaal.	Er hoeft niets te worden gecorrigeerd.
Knipperend groen	De computer bevindt zich in een energiebesparende modus.	Druk op de aan/uit-knop, beweeg de muis of druk op een toets van het toetsenbord om de computer 'wakker' te maken.
Knippert een paar keer groen en wordt dan uitgeschakeld	Er is een configuratiefout.	Controleer de diagnostische lampjes om te zien of het probleem in kwestie is geïdentificeerd (zie "Diagnostische lampjes" op pagina 98).
Stabiel geel	Een apparaat op het moederbord vertoont mogelijk een storing of is op onjuiste wijze geïnstalleerd. Daarnaast is het mogelijk dat de voltagekeuzeschakelaar op de stroomtoevoer op onjuiste wijze is ingesteld.	Controleer de diagnostische lampjes om te zien of het probleem in kwestie is geïdentificeerd (zie "Diagnostische lampjes" op pagina 98). Zie "Problemen met de stroomvoorziening" in de online <i>handleiding</i> . Als de computer niet kan worden opgestart, dient u Dell te bellen voor technische ondersteuning. Meer informatie over contact opnemen met Dell is te vinden in de online <i>handleiding</i> .
Knipperend geel	Er heeft zich een storing voorgedaan in de stroomvoorziening of het moederbord.	Controleer de diagnostische lampjes om te zien of het probleem in kwestie is geïdentificeerd (zie "Diagnostische lampjes" op pagina 98). Zie "Problemen met de stroomvoorziening" in de online <i>handleiding</i> . Als de computer niet kan worden opgestart, dient u Dell te bellen voor technische ondersteuning. Meer informatie over contact opnemen met Dell is te vinden in de online <i>handleiding</i> .
Stabiel groen en een piepcode tijdens POST	Er is een probleem aangetroffen tijdens het uitvoeren van de BIOS.	Raadpleeg "Piepcodes" op pagina 100 voor aanwijzingen met betrekking tot geluidscodes. Raadpleeg Diagnostische lampjes om te zien of het probleem in kwestie is geïdentificeerd.

Stroomlampje	Probleembeschrijving	Gesuggereerde oplossing
Stabiel groen stroomlampje, geen piepcode en geen video tijdens POST	De monitor of de grafische kaart is mogelijk kapot of onjuist geïnstalleerd.	Controleer Diagnostische lampjes om te zien of het probleem in kwestie is geïdentificeerd.
Stabiel groen stroomlichtje en geen piepcode, maar de computer loopt vast tijdens POST	Het is mogelijk dat een ingebouwd moederbordapparaat defect is.	Controleer Diagnostische lampjes om te zien of het probleem in kwestie is geïdentificeerd. Als het probleem niet kan worden geïdentificeerd, dient u Dell te bellen voor technische ondersteuning. Meer informatie over contact opnemen met Dell is te vinden in de online <i>handleiding</i> .



## Diagnostische lampjes

 **LET OP:** Voordat u met een van de procedures in deze sectie begint, dient u de veiligheidsinstructies in de *productinformatiegids* op te volgen.



Ter ondersteuning bij het oplossen van problemen is het voor- of achterpaneel van de computer uitgerust met vier lampjes genaamd "1," "2," "3," en "4". De lampjes kunnen uitstaan of groen zijn opgelicht. Wanneer de computer normaal opstart, veranderen de patronen of codes van de lampjes al naar gelang het verloop van het opstartproces. Als het POST-gedeelte van een systeemstart met succes is voltooid, zullen alle vier lampjes eventjes kort groen oplichten en weer uitgaan.

Als de computer tijdens het POST-proces een storing ondervindt, kan het patroon dat op de LED's wordt weergegeven helpen identificeren waar in het proces de computer is vastgelopen. Als de computer storingen vertoont na een succesvol POST-proces, zullen de diagnostische lampjes de oorzaak van het probleem niet aangeven.

 **OPMERKING:** De plaatsing van de diagnostische lampjes kan variëren, afhankelijk van het type systeem. De diagnostische lampjes kunnen verticaal of horizontaal zijn geplaatst.

Lichtpatroon	Probleembeschrijving	Gesuggereerde oplossing
	De computer bevindt zich in een normale "uit"-toestand, of er is een mogelijke pre-BIOS-fout opgetreden.  De diagnostische lichtjes branden niet nadat de computer met succes tot aan het besturingssysteem opstart.	Sluit de computer aan op een werkend stopcontact en druk op de aan/uit-knop.
	Er is mogelijk een BIOS-storing opgetreden. De computer bevindt zich in de herstelmodus.	Voer het hulpprogramma BIOS Recovery (BIOS-herstel) uit, wacht tot het herstel voltooid is, en start de computer dan opnieuw op.
	Er heeft zich mogelijk een fout in de processor voorgedaan.	Installeer de processor opnieuw en start de computer opnieuw op. Zie de online <i>handleiding</i> voor informatie over het opnieuw installeren van de processor.

Lichtpatroon	Probleembeschrijving	Gesuggereerde oplossing
① ② ③ ④	Er zijn geheugenmodules gedetecteerd, maar er heeft zich een geheugenfout voorgedaan.	<ul style="list-style-type: none"> <li>Als u één geheugenmodule hebt geïnstalleerd, dient u deze opnieuw te installeren en de computer opnieuw te starten. Voor informatie over het opnieuw installeren van geheugenmodules kunt u de online <i>handleiding</i> raadplegen.</li> <li>Als u twee of meer geheugenmodules geïnstalleerd hebt, dient u de modules te verwijderen. Installeer één module opnieuw en start de computer opnieuw op. Als de computer normaal start, dient u een volgende module opnieuw te installeren. Ga door tot u een defecte module hebt geïdentificeerd of tot u alle modules foutvrij opnieuw hebt geïnstalleerd.</li> <li>Installeer indien beschikbaar een goed werkend geheugen van hetzelfde type in de computer.</li> <li>Neem contact op met Dell als het probleem zich nog steeds voordoet. Meer informatie over contact opnemen met Dell is te vinden in de online <i>handleiding</i>.</li> </ul>
① ② ③ ④	Er heeft zich mogelijk een fout voorgedaan in de videokaart.	<ul style="list-style-type: none"> <li>Als de computer een videokaart bevat, dient u deze te verwijderen en opnieuw te installeren. Start de computer vervolgens opnieuw.</li> <li>Als het probleem zich nog steeds voordoet, dient u een videokaart te installeren waarvan u weet dat deze werkt en dient u de computer opnieuw te starten.</li> <li>Neem contact op met Dell als het probleem zich nog steeds voordoet of als de computer een geïntegreerde grafische kaart bevat. Zie de online <i>handleiding</i> voor meer informatie over contact opnemen met Dell.</li> </ul>
① ② ③ ④	Er heeft zich mogelijk een fout voorgedaan in een diskettestation of een vaste schijfstation.	Plaats alle stroom- en gegevenskabels opnieuw en start de computer opnieuw op.
① ② ③ ④	Er heeft zich mogelijk een USB-fout voorgedaan.	Installeer alle USB-apparaten opnieuw, controleer de kabelverbindingen en start de computer dan opnieuw op.

Lichtpatroon	Probleembeschrijving	Gesuggereerde oplossing
	Er zijn geen geheugenmodules aangetroffen.	<ul style="list-style-type: none"> <li>Als u één geheugenmodule hebt geïnstalleerd, dient u deze opnieuw te installeren en de computer opnieuw te starten. Voor informatie over het opnieuw installeren van geheugenmodules kunt u de online <i>handleiding</i> raadplegen.</li> <li>Als u twee of meer geheugenmodules geïnstalleerd hebt, dient u de modules te verwijderen. Installeer één module opnieuw en start de computer opnieuw op. Als de computer normaal start, dient u een volgende module opnieuw te installeren. Ga door tot u een defecte module hebt geïdentificeerd of tot u alle modules foutvrij opnieuw hebt geïnstalleerd.</li> <li>Installeer indien beschikbaar een goed werkend geheugen van hetzelfde type in de computer.</li> <li>Neem contact op met Dell als het probleem zich nog steeds voordoet. Zie de online <i>handleiding</i> voor meer informatie over contact opnemen met Dell.</li> </ul>
	Er zijn geheugenmodules aangetroffen, maar er is een fout in de geheugenconfiguratie of de geheugencompatibiliteit.	<ul style="list-style-type: none"> <li>Controleer of er geen speciale vereisten zijn voor de plaatsing van geheugenmodules/geheugenconnectoren.</li> <li>Controleer of de geheugenmodules die u installeert compatibel zijn met uw computer.</li> <li>Neem contact op met Dell als het probleem zich nog steeds voordoet. Zie de online <i>handleiding</i> voor meer informatie over contact opnemen met Dell.</li> </ul>
	Er is een fout opgetreden.  Dit patroon vertoont zich ook als Systeem-setup start en duidt niet noodzakelijkerwijze op een fout.	<ul style="list-style-type: none"> <li>Zorg ervoor dat alle kabels goed op het moederbord zijn aangesloten vanaf de vaste schijf, het cd-station en het dvd-station.</li> <li>Controleer het computerbericht dat op het scherm van uw monitor wordt weergegeven.</li> <li>Neem contact op met Dell als het probleem zich nog steeds voordoet. Zie de online <i>handleiding</i> voor meer informatie over contact opnemen met Dell.</li> </ul>

## Piepcodes

Het is mogelijk dat tijdens het opstarten van de computer een aantal piepcodes te horen zijn als de monitor niet in staat is om fouten of problemen weer te geven. Deze reeks piepjes, ook wel piepcodes genaamd, identificeert een probleem. Een mogelijke piepcode (code 1 3-1) bestaat uit een piepje, een snelle opeenvolging van drie piepjes en vervolgens een piepje. Deze piepcode vertelt u dat er de computer een geheugenprobleem heeft.

Als uw computer piept tijdens het opstarten dient u het volgende te doen:

- 1 Schrijf de piepcode op.
- 2 Om ernstigere problemen en hun oorzaken te identificeren, zie "Dell Diagnostics" op pagina 94.
- 3 Neem contact op met Dell voor technische ondersteuning. Zie de online *handleiding* voor meer informatie over contact opnemen met Dell.

Code	Oorzaak	Code	Oorzaak
1-1-2	Fout in het register van de microprocessor	3-1-4	Registerfout masker slave-interrupt
1-1-3	Fout met lezen/schrijven NVRAM	3-2-2	Laadfout interruptvector
1-1-4	Checksumfout ROM-BIOS	3-2-4	Fout bij testen keyboardcontroller
1-2-1	Fout in de programmeerbare intervaltimer	3-3-1	Stroomverlies NVRAM
1-2-2	Fout bij DMA-initialisering	3-3-2	Ongeldige NVRAM-configuratie
1-2-3	Fout bij lezen/schrijven DMA-pagina register	3-3-4	Fout bij testen videogeheugen
1-3	Fout bij testen videogeheugen	3-4-1	Fout bij scherminitialisering
1-3-1 tot en met 2-4-4	Het geheugen wordt niet correct geïdentificeerd of gebruikt	3-4-2	Fout bij opnieuw traceren scherm
3-1-1	Registerfout bij slave-DMA	3-4-3	Fout bij zoeken naar video-ROM
3-1-2	Registerfout bij master-DMA	4-2-1	Timer tikt niet
3-1-3	Registerfout masker master-interrupt	4-2-2	Fout bij afsluiten
4-2-3	Fout bij poort A20	4-4-1	Fout bij testen seriële of parallelle poort
4-2-4	Onverwachte interrupt in beveiligde modus	4-4-2	Fout bij het decomprimeren van code naar schaduwgeheugen
4-3-1	Geheugenfout boven adres 0FFFFh	4-4-3	Fout bij testen mathematische co-processor
4-3-3	Fout bij teller 2 timerchip	4-4-4	Fout bij cachetest
4-3-4	Tijd-van-de-dag-klok is stilgevallen		

## Software en hardware conflicten oplossen

Als een apparaat niet wordt gedetecteerd tijdens het instellen van het besturingssysteem of als het wel wordt gedetecteerd maar niet juist wordt geconfigureerd, kunt u de Hardware Troubleshooter (Probleemoplosser voor hardware) gebruiken om de incompatibiliteit op te lossen.

- 1 Klik op de knop **Start** en klik vervolgens op **Help and Support** (Help en ondersteuning).
- 2 Type afhankelijk van de taalversie `hardware troubleshooter` (probleemoplosser voor hardware) in het vak **Search** (Zoeken) en klik op de pijl om de zoekactie te starten.

- 3 Klik op **Hardware Troubleshooter** (Probleemoplosser voor hardware) in de lijst **Search Results** (Zoekresultaten).
- 4 Klik in de lijst **Hardware Troubleshooter** op **I need to resolve a hardware conflict on my computer** (Er is een hardwareconflict op de computer) en klik op **Next** (Volgende).

### Microsoft Windows XP System Restore (Systeemherstel) gebruiken

Het besturingssysteem Microsoft Windows XP biedt System Restore (Systeemherstel) om u in staat te stellen om de computer terug te brengen naar een vroegere bedrijfstoestand (zonder invloed op de gegevensbestanden) als wijzigingen aan de hardware-, software of andere systeeminstellingen de computer in een ongewenste bedrijfstoestand hebben veroorzaakt. Zie Windows Help and Support Center (Help en ondersteuning) voor informatie over het gebruik van System Restore (Systeemherstel). Voor toegang tot het Windows Help and Support Center (Help en ondersteuning, zie "Windows Help en Support Center" op pagina 79).

 **KENNISGEVING:** Maak regelmatig reservekopieën van uw gegevensbestanden. System Restore (Systeemherstel) doet niets aan het bewaken of herstellen van uw gegevensbestanden.

### Een herstelpunt maken

- 1 Klik op de knop **Start** en klik vervolgens op **Help and Support** (Help en ondersteuning).
- 2 Klik op **System Restore** (Systeemherstel).
- 3 Volg de instructies op het scherm.

### De computer terugbrengen naar een eerdere werkingstoestand

 **KENNISGEVING:** Voordat u de computer naar een eerdere werkingstoestand terugbrengt, dient u alle geopende bestanden op te slaan en te sluiten en dient u alle geopende programma's af te sluiten. Zorg ervoor dat u geen bestanden of programma's wijzigt, opent of verwijdert tot het systeemherstel is voltooid.

- 1 Klik op **Start** wijs **All Programs** (Alle Programma's) aan, gevolgd door **Accessories** (Bureau-accessoires) en **System Tools** (Systeemwerkset). Klik vervolgens op **System Restore** (Systeemherstel).
- 2 Zorg ervoor dat **Restore my computer to an earlier time** (Een eerdere status van deze computer herstellen) is geselecteerd en klik op **Next** (Volgende).
- 3 Klik op een datum die u wilt gebruiken om de computer te herstellen.

Het venster **Select a Restore Point** (Een herstelpunt maken) biedt een kalender waarop u herstelpunten kunt zien en selecteren. Alle data waarvoor herstelpunten beschikbaar zijn worden in vette letters weergegeven.

- 4 Selecteer een herstelpunt en klik op **Next** (Volgende).  
Als er maar één herstelpunt is voor een gegeven datum, dan wordt dat herstelpunt automatisch geselecteerd. Als er twee of meer herstelpunten beschikbaar zijn, klikt u op het herstelpunt waar u de voorkeur aan geeft.
- 5 Klik op **Next** (Volgende).  
Nadat Systeemherstel de gegevens heeft verzameld wordt het venster **Restoration Complete** (Herstellen voltooid) weergegeven, waarna de computer opnieuw wordt gestart.
- 6 Klik op **OK** zodra de computer opnieuw is gestart.

U kunt het herstelpunt wijzigen door deze stappen te herhalen voor een ander herstelpunt, maar u kunt het herstel ook ongedaan maken.

### Het laatste systeemherstel ongedaan maken



**KENNISGEVING:** Voordat u het laatste systeemherstel ongedaan maakt, dient u alle geopende bestanden te sluiten en dient u alle geopende programma's af te sluiten. Zorg ervoor dat u geen bestanden of programma's wijzigt, opent of verwijdert tot het systeemherstel is voltooid.

- 1 Klik op **Start** wijs **All Programs** (Programma's), **Accessories** (Bureau-accessoires) en **System Tools** (Systeemwerkset) aan en klik vervolgens op **System Restore** (Systeemherstel).
- 2 Klik op **Undo my last restoration** (De laatste herstelbewerking ongedaan maken) en klik daarna op **Next** (Volgende).
- 3 Klik op **Next**.

Het venster **System Restore** wordt weergegeven en de computer wordt opnieuw opgestart.

- 4 Klik op **OK** zodra de computer opnieuw is gestart.

### Systeemherstel inschakelen

Als u Windows XP opnieuw installeert terwijl er minder dan 200 MB vaste-schijfruimte vrij is, wordt Systeemherstel automatisch uitgeschakeld. U kunt als volgt zien of systeemherstel is ingeschakeld:

- 1 Klik op **Start** en op **Control Panel** (Configuratiepaneel).
- 2 Klik op **Performance and Maintenance** (Prestaties en onderhoud).
- 3 Klik op **System** (Systeem).
- 4 Klik op het tabblad **System Restore** (Systeemherstel).
- 5 Zorg ervoor dat het selectievakje **Turn off System Restore** (Systeemherstel op alle stations uitschakelen) niet is ingeschakeld.

### Microsoft Windows XP opnieuw installeren

#### Aan de slag



**OPMERKING:** De procedures in dit document zijn geschreven voor de standaard Windows-weergave in Windows XP Home Edition. Dit betekent dat de stappen anders zullen zijn als u uw Dell-computer in stelt op de klassieke Windows-weergave of met Windows XP Professional werkt.

Als u overweegt om Windows XP opnieuw te installeren om een probleem met een zojuist geïnstalleerd stuurprogramma te corrigeren, kunt u het beste eerst de functie Vorig stuurprogramma van Windows XP proberen.



- 1 Klik op de **Start**-knop en vervolgens op **Configuratiescherm**.
- 2 Klik bij **Pick a Category** (Selecteer een categorie) op **Performance and Maintenance** (Prestatie en onderhoud).
- 3 Klik op **System**.

- 4 In het venster **System Properties** (Eigenschappen van het systeem) klikt u op **Hardware**.
- 5 Klik op **Device Manager** (Apparaatbeheer).
- 6 Klik met de rechtermuisknop op het apparaat waarvoor een nieuw stuurprogramma werd geïnstalleerd en klik op **Properties** (Eigenschappen).
- 7 Klik op het tabblad **Drivers** (Stuurprogramma's).
- 8 Klik op **Roll Back Driver** (Stuurprogramma terugzetten).

Als Device Driver Rollback het probleem niet kan herstellen, moet u System Restore gebruiken om het besturingssysteem te herstellen naar de werkende stand waarin het verkeerde toen u het nieuwe stuurprogramma voor het apparaat installeerde (zie "Microsoft Windows XP System Restore (Systeemherstel) gebruiken" op pagina 102).

 **OPMERKING:** De *Drivers and Utilities* CD (Stuur- en hulpprogramma's-cd) bevat stuurprogramma's die tijdens het samenstellen van de computer zijn geïnstalleerd. Gebruik de *Drivers and Utilities* CD om eventuele vereiste stuurprogramma's te laden, inclusief de stuurprogramma's die vereist zijn als uw computer een RAID-controller heeft.

### Windows XP opnieuw installeren



-  **KENNISGEVING:** U moet Windows XP Service Pack 1 of later gebruiken wanneer u Windows XP opnieuw installeert.
-  **KENNISGEVING:** Voordat u de installatie uitvoert, dient u een reservekopie te maken van alle gegevensbestanden op uw primaire vaste schijf. Bij conventionele vaste schijf-configuraties is de primaire vaste schijf het eerste station dat door de computer wordt gedetecteerd.

Als u Windows XP opnieuw wilt installeren, hebt u de volgende items nodig:

- Dell *Operating System* CD (Besturingssysteem-cd)
- Dell *Drivers and Utilities* CD (Stuur- en hulpprogramma's-cd)

Als u Windows XP opnieuw wilt installeren, dient u alle stappen in de volgende paragrafen uit te voeren in de volgorde waarin deze worden vermeld.

Het kan 1 tot 2 uren duren voordat het herinstallatieproces is voltooid. Nadat u het besturingssysteem opnieuw hebt geïnstalleerd, moet u ook de apparaatstuurprogramma's, het antivirusprogramma en andere software opnieuw installeren.

-  **KENNISGEVING:** De cd met het *besturingssysteem* biedt opties voor het opnieuw installeren van Windows XP. U kunt met deze opties bestanden overschrijven en ook kunt u mogelijk programma's beïnvloeden die op uw vaste schijf zijn geïnstalleerd. Installeer Windows XP daarom niet opnieuw, tenzij een medewerker van de technische ondersteuning van Dell u vertelt dit te doen.
-  **KENNISGEVING:** Ten einde conflicten met Windows XP te voorkomen, dient u alle antivirussoftware die zich op de computer bevindt uit te schakelen voordat u Windows XP opnieuw installeert. Zie de documentatie die bij de software is meegeleverd voor instructies.

### Opstarten vanaf de Operating System CD (Besturingssysteem-cd)

- 1 Sla eventuele geopende bestanden op en sluit deze en sluit eventuele geopende programma's af.



- 2 Plaats de *Operating System* CD (Besturingssysteem-cd) in het optisch station. Klik op **Exit** (Afsluiten) als het bericht `Install Windows XP` (Windows XP installeren) verschijnt.
- 3 Start de computer opnieuw op.
- 4 Druk op <F12> direct nadat het logo van DELL verschijnt.  
Als het besturingssysteemlogo wordt weergegeven, dient u te wachten tot het bureaublad van Windows verschijnt. Sluit de computer dan af en probeer het opnieuw.
- 5 Druk op de pijltoetsen om **CD-ROM** te selecteren en druk op <Enter>.
- 6 Druk op een willekeurige toets zodra het bericht `Press any key to boot from CD` (Druk op een willekeurige toets om op te starten vanaf cd) wordt weergegeven.

### Windows XP Setup

- 1 Zodra het venster **Windows XP Setup** wordt weergegeven, drukt u op <Enter> om **Windows nu installeren** te selecteren.
- 2 Lees de informatie in de **gebruiksrechtovereenkomst van Microsoft** en druk op <F8> om de overeenkomst te accepteren.
- 3 Als Windows XP al op uw computer is geïnstalleerd en u de huidige gegevens van Windows XP wilt herstellen, typt u `r` om de reparatieoptie te selecteren en de cd te verwijderen.
- 4 Als u een nieuw exemplaar van Windows XP wilt installeren, drukt u op <Esc> om deze optie te selecteren.
- 5 Druk op <ENTER> om de gemarkeerde partitie te selecteren (aanbevolen) en volg de instructies die in het scherm verschijnen.

Het scherm **Windows XP Setup** verschijnt en het besturingssysteem begint bestanden te kopiëren en apparaten te installeren. De computer wordt automatisch meerdere malen opnieuw opgestart.



**OPMERKING:** Hoeveel tijd voor de setup nodig is, hangt af van de grootte van de vaste schijf en de snelheid van uw computer.



**KENNISGEVING:** Druk niet op een toets wanneer het volgende bericht wordt weergegeven: `Press any key to boot from the CD` (Druk op een toets om op te starten vanaf de cd).

- 6 Wanneer het scherm met de **Regional and Language Options** (regionale opties en taalopties) verschijnt, kiest u de passende instellingen voor uw locatie en klikt u op **Next** (Volgende).
- 7 Typ uw naam en organisatie (optioneel) in het scherm waarin u **de software een eigen tintje kunt geven** en klik op **Next**.
- 8 Geef in het venster **Computer Name and Administrator Password** (Computernaam en beheerderswachtwoord) een naam voor uw computer (of accepteer de naam op het scherm) en een wachtwoord op, en klik op **Next**.
- 9 Geef zodra het scherm **Modem Dialing Information** (Belgegevens voor modem) verschijnt de verzochte informatie op en klik op **Next**.
- 10 Typ de datum, tijd en tijdzone in het venster **Datum- en tijdininstellingen** en klik daarna op **Next**.

- 11 Zodra het scherm **Networking Settings** (Netwerkinstellingen) verschijnt, klikt u op **Typical** (Standaard) en klikt u vervolgens op **Next**.
- 12 Als u Windows XP Professional opnieuw installeert en er wordt gevraagd meer informatie over uw netwerkconfiguratie te verstrekken, geeft u de gevraagde informatie. Als u niet zeker weet wat u hier moet instellen, aanvaardt u de standaardselecties.

Windows XP installeert de onderdelen van het besturingssysteem en configureert de computer. De computer wordt automatisch opnieuw gestart.



**KENNISGEVING:** Druk niet op een toets wanneer het volgende bericht wordt weergegeven: Druk op een willekeurige toets om van de cd af te kunnen opstarten.

- 13 Klik op **Next** wanneer het scherm **Welcome to Microsoft** (Welkom bij Microsoft) word weergegeven.
- 14 Wanneer het bericht *How will this computer connect to the Internet?* (Hoe maakt deze computer verbinding met internet?) wordt weergegeven, klikt u op **Skip** (Overslaan).
- 15 Wanneer het scherm **Ready to register with Microsoft?** (Bent u klaar om bij Microsoft te registreren?) wordt weergegeven, selecteert u **No, not at this time** (Nee, niet op dit moment) en klikt u op **Next**.
- 16 Wanneer het scherm **Who will use this computer?** (Wie gaat deze computer gebruiken?) wordt weergegeven, kunt u maximaal 5 gebruikers opgeven.
- 17 Klik op **Next**.
- 18 Klik op **Finish** (Voltoeien) om de setup te voltooien en verwijder de cd.
- 19 Installeer de juiste stuurprogramma's opnieuw met de *Drivers and Utilities* (Stuur- en hulpprogramma's) in.
- 20 Installeer uw antivirussoftware opnieuw.
- 21 Installeer uw programma's opnieuw.



**OPMERKING:** Als u Microsoft Office of Microsoft Works Suite opnieuw wilt installeren en activeren, hebt u het productsleutelnummer nodig dat zich achter op het cd-doesje van de genoemde programma's bevindt.

## Microsoft® Windows Vista™

Gebruikers die bekend zijn met eerdere versies van Microsoft® Windows® zullen verschillen opmerken in de functies van Microsoft Windows Vista en de gebruikersinterface.



**OPMERKING:** Raadpleeg voor de volledige documentatie van Windows Vista de Microsoft Windows Vista documentatie. Windows Vista Help and Support (Help en ondersteuning) biedt online documentatie. Klik op de knop **Start** en selecteer **Help and Support** (Help en ondersteuning) voor toegang tot deze informatie. Gebruik het tekstveld **Search** (Zoeken) om naar een onderwerp te zoeken.



**OPMERKING:** Verschillende versies van het Microsoft Windows Vista besturingssysteem hebben verschillende functies en verschillende systeemvereisten. De functies die in Windows Vista voor u beschikbaar zijn, worden ook bepaald door uw hardware configuratie. Zie voor meer informatie over specifieke details en systeemvereisten de Microsoft Windows Vista documentatie.

 **OPMERKING:** Een verscheidenheid aan documentatie wordt bij uw computersysteem geleverd. Het is mogelijk dat sommige documentatie naar Windows XP verwijst. Over het algemeen is de documentatie die naar Windows XP verwijst van toepassing op uw Windows Vista systeem. In enkele gevallen verschillen de namen van menuopties of andere schermelementen van Windows Vista. Zie voor meer informatie de *Getting Started Guide for Microsoft® Windows Vista™* (Installatiegids voor Microsoft® Windows Vista™) op [support.dell.com](http://support.dell.com).

### Upgraden naar Microsoft Windows Vista

 **OPMERKING:** De versie van de op uw computer geïnstalleerde Microsoft Windows Vista wordt bepaald door de productsleutel verbonden aan de upgrade. Uw productsleutel bevindt zich op de achterzijde van het Windows Vista Installatie-dvd pakket.

Tijdens het upgradeproces naar Windows Vista gebruikt u:

- de Dell Windows Vista Upgrade Assistant DVD om de compatibiliteit van uw systeem te controleren en om alle vereiste updates uit te voeren van uw door Dell geïnstalleerde toepassingen en stuurprogramma's.
- de Windows Vista Install DVD om up te graden naar Windows Vista.

 **OPMERKING:** De upgradeprocedures in deze folder zijn niet van toepassing voor het Windows Vista 64-bit besturingssysteem. Wanneer u wilt upgraden naar het Windows Vista 64-bit besturingssysteem is een schone installatie vereist.

### Voordat u begint

 **KENNISGEVING:** Let erop dat u reservekopieën heeft gemaakt van alle belangrijke gegevens voordat u de Windows Vista upgradeprocedure uitvoert.

Let erop dat u voordat u Windows Vista op uw Dell computer installeert, beschikt over het volgende:

- Dell Windows Vista Upgrade Assistant DVD
- Microsoft Windows Vista Install DVD
- Windows Vista Certificate of Authenticity (COA) (Windows Vista Echtheidscertificaat)
- Dvd-station
- Ten minste 512 MB RAM (systeemgeheugen)
- 15 GB vrije schijfruimte
- Een werkende internetverbinding
- Een kopie van het document *Dell™ Systems Express Upgrade to Windows® Vista™*

 **OPMERKING:** Een werkende internetverbinding is vereist voor het uitvoeren van updates, maar is niet vereist om de upgrade naar Windows Vista te voltooien.

De Dell Windows Vista Upgrade Assistant controleert de door Dell werkzijdig geïnstalleerde software op compatibiliteit met Windows Vista. Wanneer u bijkomend software van derden heeft geïnstalleerd, wordt aangeraden contact op te nemen met de softwareproducent voor vragen over compatibiliteit met Windows Vista en updates voordat u begint met de upgrade naar Windows Vista.

 **OPMERKING:** Het is mogelijk dat software van derden die niet compatibel is met Windows Vista verwijderd dient te worden voordat u kunt upgraden naar het Windows Vista besturingssysteem. Let erop dat u een reservekopie heeft van uw software van derden voordat u aan de Windows Vista upgrade begint.

Voor informatie over het maken van reservekopieën van uw gegevens of voor het zoeken naar Windows Vista compatibele stuurprogramma's/updates voor uw door Dell geïnstalleerde toepassingen:

- 1 gaat u naar: [support.dell.com](http://support.dell.com), selecteer uw land/gebied, en klik daarna op **Drivers and Downloads** (Stuurprogramma's en downloads).
- 2 Voer uw Service Tag of productmodel in en klik daarna op **Go** (Ga).
- 3 Selecteer uw besturingssysteem en taal en klik daarna op **Find Downloads** (Downloads zoeken), of zoek via trefwoorden naar onderwerpen die relevant zijn voor de informatie die u zoekt..



**OPMERKING:** De gebruikersinterface van [support.dell.com](http://support.dell.com) kan er anders uitzien, afhankelijk van de keuzes die u hebt gemaakt.

## De Drivers and Utilities CD (Stuur- en hulpprogramma's-cd) gebruiken

Om gebruik te maken van de *Drivers and Utilities* CD (*ResourceCD*) terwijl het Windows-besturingssysteem draait.



**OPMERKING:** Als u apparaatstuurprogramma's en gebruikersdocumentatie wilt openen, dient u de cd *Drivers and Utilities* (Stuur- en hulpprogramma's) terwijl Windows actief is.

- 1 Zet de computer aan en start Windows op.
- 2 Plaats de cd *Drivers and Utilities* in het cd-station.

Als u de cd *Drivers and Utilities* voor het eerst op deze computer gebruikt, wordt het venster **ResourceCD Installation** (installatie bron-cd) geopend om u te laten weten dat de installatie van de cd *Drivers and Utilities* gaat starten.

- 3 Klik op **OK** om door te gaan.  
U voltooid de installatie door te reageren op de aanwijzingen van het installatieprogramma.
- 4 Klik op **Next** (Volgende) in het scherm **Welcome Dell System Owner** (Welkom, eigenaar van een Dell-systeem).

Selecteer het juiste systeemmodel, besturingssysteem, apparaattype, en onderwerp.

### Stuurprogramma's voor uw computer

Om een lijst met standaard stuurprogramma's voor uw computer weer te geven:

- 1 klik op **My Drivers** (Mijn stuurprogramma's) in het vervolgkeuzemenu **Topic** (Onderwerp).  
De *Drivers and Utilities* CD (optioneel) scant de hardware en het besturingssysteem van uw computer. Vervolgens wordt een lijst met apparaatstuurprogramma's weergegeven in het scherm.
- 2 Klik op het juiste stuurprogramma en volg de instructies om dit stuurprogramma naar uw computer te downloaden.

U kunt alle beschikbare stations voor uw computer weergeven door op **Drivers** (Stuurprogramma's) te klikken in het vervolgkeuzemenu **Topic**.

# Register

## B

besturingssysteem  
opnieuw installeren, 78  
Besturingssysteem-cd, 78

## C

Cd's  
besturingssysteem, 78  
conflicten  
software en hardware  
incompatibiliteit, 101

## D

Dell Diagnostics, 94  
Dell support-website, 80  
diagnostiek  
Dell Diagnostics, 94  
pieptooncodes, 100  
documentatie  
ergonomisch, 78  
garanties, 78  
handleiding, 77  
licentieovereenkomst voor  
eindgebruikers, 78  
online, 80  
Productinformatiegids, 78  
regelgeving, 78  
veiligheid, 78

Drivers and Utilities CD  
(Stuur- en  
hulpprogramma's-cd), 77

## E

ergonomische informatie, 78

## F

foutmeldingen  
indicatielampjes, 98  
pieptooncodes, 100  
systeemplampjes, 97

## G

garantie-informatie, 78

## H

handleiding, 77  
hardware  
conflicten, 101  
Dell Diagnostics, 94  
pieptooncodes, 100  
Hardware  
probleemoplosser, 101  
Help en Support Center, 79

help-bestand  
Windows Help en Support  
Center, 79

## I

IRQ conflicten, 101

## K

kap  
verwijderen, 86

## L

labels  
Microsoft Windows, 79  
servicelabel, 79  
lampjes  
diagnostiek, 98  
systeem, 97  
licentieovereenkomst voor  
eindgebruikers, 78

## M

moederbord, 90  
moederbord *Zie* moederbord

## O

- onderdelen installeren  
voordat u begint, 86
- opnieuw installeren  
Windows XP, 103

## P

- pieptooncodes, 100
- probleemoplossing  
de computer naar de vorige  
werkende staat  
terugzetten, 102
- problemen oplossen  
conflicten, 101  
Dell Diagnostics, 94  
Hardware  
probleemoplosser, 101  
Help en Support Center, 79  
indicatielampjes, 98  
pieptooncodes, 100  
systeemplampjes, 97
- problemen. Zie *problemen  
oplossen*
- Productinformatiegids, 78

## R

- regelgeving, 78

## S

- Service-label, 79
- software  
conflicten, 101

- stroomlampje  
problemen diagnosticeren  
met, 97
- stuurprogramma's  
lijst van, 108
- supportwebsite, 80
- System Restore, 102

## V

- veiligheidsinstructies, 78

## W

- Windows XP  
Hardware  
probleemoplosser, 101  
Help en Support Center, 79  
opnieuw installeren, 78  
**Windows XP op-  
nieuw  
installeren, 1  
03**
- Probleemoplossing  
hardware, 101  
setup, 105  
System Restore, 102

Dell™ OptiPlex™ 745c  
Συνοπτικός οδηγός

Μοντέλο DCSM

## Σημειώσεις, Ειδοποιήσεις και Προσοχή



**ΣΗΜΕΙΩΣΗ:** Η ΣΗΜΕΙΩΣΗ υποδεικνύει σημαντικές πληροφορίες που σας βοηθούν να χρησιμοποιείτε καλύτερα τον υπολογιστή σας.



**ΕΙΔΟΠΟΙΗΣΗ:** Η ΕΙΔΟΠΟΙΗΣΗ υποδηλώνει δυνητική βλάβη υλικού ή απώλεια δεδομένων και υποδεικνύει τον τρόπο με τον οποίο μπορείτε να αποφύγετε το πρόβλημα.



**ΠΡΟΣΟΧΗ:** Η ΠΡΟΣΟΧΗ υποδηλώνει δυνητική βλάβη υλικού, τραυματισμό ή θάνατο.

Εάν αγοράσετε έναν υπολογιστή Dell™ της σειράς n, οι αναφορές του παρόντος για τα λειτουργικά συστήματα Microsoft® Windows® δεν είναι εφαρμόσιμες.

---

**Οι πληροφορίες αυτού του εγγράφου μπορεί να αλλάξουν χωρίς προειδοποίηση.**

**© 2007 Dell Inc. Με επιφύλαξη παντός δικαιώματος.**

Απαγορεύεται αυστηρά η αναπαραγωγή με οποιονδήποτε τρόπο χωρίς τη γραπτή άδεια της Dell Inc.

Εμπορικά σήματα που χρησιμοποιούνται στο παρόν έγγραφο: Η ονομασία *Dell*, το λογότυπο *DELL* και η ονομασία *OptiPlex* είναι εμπορικά σήματα της Dell Inc. Οι ονομασίες *Intel* είναι σήμα κατατεθέν της Intel Corporation. Οι ονομασίες *Microsoft*, *Windows* και *Vista* είναι σήματα κατατεθέντα της Microsoft Corporation.

Άλλα εμπορικά σήματα και εμπορικές ονομασίες μπορεί να χρησιμοποιούνται στο παρόν έγγραφο αναφερόμενα είτε στους κατόχους των σημάτων και των ονομάτων είτε στα προϊόντα τους. Η Dell Inc. παραιτείται από κάθε δικαίωμα σε εμπορικά σήματα και εμπορικές ονομασίες τρίτων.

Μοντέλο DCSM

Φεβρουάριος 2007 P/N NJ423 Αναθ. A00





# Περιεχόμενα

<b>Εύρεση πληροφοριών</b> . . . . .	<b>115</b>
<b>Όψεις του συστήματος</b> . . . . .	<b>118</b>
Υπολογιστής Mini Tower — Μπροστινή όψη . . . . .	118
Υπολογιστής Mini Tower — Πίσω όψη . . . . .	120
Υπολογιστής Mini Tower — Θύρες στο πίσω μέρος . . . . .	121
<b>Αφαίρεση του καλύμματος του υπολογιστή</b> . . . . .	<b>122</b>
Πριν ξεκινήσετε . . . . .	122
Υπολογιστής Mini Tower . . . . .	124
<b>Στο εσωτερικό του υπολογιστή σας</b> . . . . .	<b>126</b>
Υπολογιστής Mini Tower . . . . .	126
<b>Σύνδεση του υπολογιστή σας</b> . . . . .	<b>129</b>
Σύνδεση του πληκτρολογίου και του ποντικιού σας . . . . .	130
Σύνδεση της οθόνης σας . . . . .	130
Συνδέσεις τροφοδοσίας . . . . .	131
<b>Επίλυση προβλημάτων</b> . . . . .	<b>131</b>
Διαγνωστικό πρόγραμμα της Dell . . . . .	131
Λυχνίες συστήματος . . . . .	134
Διαγνωστικές λυχνίες . . . . .	135
Προβλήματα κωδικών ηχητικών σημάτων . . . . .	138
Επίλυση ασυμβατότητας λογισμικού και υλικού . . . . .	139
Χρήση της Επαναφοράς συστήματος των Microsoft Windows XP . . . . .	140
Επανεγκατάσταση των Microsoft Windows XP . . . . .	141
Microsoft® Windows Vista™ . . . . .	144
<b>Χρήση του CD Προγράμματα οδήγησης και βοηθητικές εφαρμογές</b> . . . . .	<b>146</b>
Προγράμματα οδήγησης για τον υπολογιστή σας . . . . .	146
<b>Ευρετήριο</b> . . . . .	<b>147</b>



## Εύρεση πληροφοριών

 **ΣΗΜΕΙΩΣΗ:** Ορισμένες λειτουργίες ή μέσα μπορεί να είναι προαιρετικά και μπορεί να μην αποστέλλονται με τον υπολογιστή σας. Ορισμένες λειτουργίες ή μέσα μπορεί να μην είναι διαθέσιμα σε ορισμένες χώρες.

 **ΣΗΜΕΙΩΣΗ:** Πρόσθετες πληροφορίες μπορούν να αποσταλούν μαζί με τον υπολογιστή σας.

---

### Τι Ψάχνετε;

- Ένα διαγνωστικό πρόγραμμα για τον υπολογιστή μου
- Προγράμματα οδήγησης για τον υπολογιστή μου
- Την τεκμηρίωση του υπολογιστή μου
- Την τεκμηρίωση της συσκευής μου
- Λογισμικό επιτραπέζιου συστήματος (DSS)

### Βρείτε το εδώ

**CD Προγράμματα οδήγησης και βοηθητικές εφαρμογές (CD πόρων)**

**ΣΗΜΕΙΩΣΗ:** Το CD *Προγράμματα οδήγησης και βοηθητικές εφαρμογές* είναι προαιρετικό και μπορεί να μην αποσταλεί με τον υπολογιστή σας.

Η τεκμηρίωση και τα προγράμματα οδήγησης είναι ήδη εγκατεστημένα στον υπολογιστή σας. Μπορείτε να χρησιμοποιήσετε το CD σε περίπτωση που χρειαστεί να εγκαταστήσετε ξανά τα προγράμματα οδήγησης (δείτε «Χρήση του CD Προγράμματα οδήγησης και βοηθητικές εφαρμογές» στη σελίδα 146), εκτελέστε το διαγνωστικό πρόγραμμα της Dell (δείτε «Διαγνωστικό πρόγραμμα της Dell» στη σελίδα 131) ή για πρόσβαση στην τεκμηρίωσή σας.



Τα αρχεία Readme ενδέχεται να περιλαμβάνονται στο CD για να παρέχουν τις πιο πρόσφατες ενημερώσεις σχετικά με τεχνικές αλλαγές στον υπολογιστή σας ή εξελιγμένο υλικό αναφοράς τεχνικού περιεχομένου για έμπειρους χρήστες ή τεχνικούς.

**ΣΗΜΕΙΩΣΗ:** Προγράμματα οδήγησης και ενημερώσεις

τεκμηρίωσης θα βρείτε στη διεύθυνση [support.dell.com](http://support.dell.com).

- 
- Απομάκρυνση και αντικατάσταση τμημάτων
  - Προδιαγραφές
  - Διαμόρφωση των ρυθμίσεων του συστήματος
  - Τρόπος αντιμετώπισης και επίλυσης προβλημάτων

### Οδηγός χρήσης του Dell™ OptiPlex™

*Κέντρο Βοήθειας και υποστήριξης Microsoft Windows XP*

**1** Κάντε κλικ στο **Start** (Έναρξη) → **Help and Support** (Βοήθεια και υποστήριξη) → **Dell User and System Guides** (Οδηγοί χρήστη και συστήματος Dell) → **System Guides** (Οδηγοί συστήματος).

**2** Κάντε κλικ στο *User's Guide* (Οδηγός χρήσης) για τον υπολογιστή σας.

Ο *Οδηγός χρήσης* είναι επίσης διαθέσιμος στο προαιρετικό CD *Προγράμματα οδήγησης και βοηθητικές εφαρμογές*.

---

## Τι Ψάχνετε;

- Πληροφορίες εγγύησης
- Όροι και συνθήκες (μόνο για ΗΠΑ)
- Οδηγίες ασφαλείας
- Πληροφορίες κανονισμών
- Πληροφορίες εργονομίας
- Άδεια Χρήσης Τελικού Χρήστη

## Βρείτε το εδώ

### Οδηγός πληροφοριών προϊόντος Dell™



- 
- Επανεγκατάσταση του λειτουργικού συστήματος

### CD λειτουργικού συστήματος

**ΣΗΜΕΙΩΣΗ:** Το CD *Λειτουργικό σύστημα* μπορεί να είναι προαιρετικό και μπορεί να μην αποσταλεί με τον υπολογιστή σας.

Το λειτουργικό σύστημα είναι ήδη εγκατεστημένο στον υπολογιστή σας. Για να εγκαταστήσετε ξανά το λειτουργικό σας σύστημα, χρησιμοποιήστε το CD *Λειτουργικό σύστημα* CD (δείτε «Επανεγκατάσταση των Microsoft Windows XP» στη σελίδα 141).



Αφού εγκαταστήσετε ξανά το λειτουργικό σας σύστημα, χρησιμοποιήστε το προαιρετικό CD *Προγράμματα οδήγησης και βοηθητικές εφαρμογές (CD πόρων)* για να εγκαταστήσετε ξανά τους οδηγούς για τις συσκευές που συμπεριλαμβάνονταν στον υπολογιστή σας. Για περισσότερες πληροφορίες, δείτε

«CD Προγράμματα οδήγησης και βοηθητικές εφαρμογές (CD πόρων)» στη σελίδα 115).

Η ετικέτα για το κλειδί προϊόντος του λειτουργικού σας συστήματος βρίσκεται επάνω στον υπολογιστή σας (δείτε «Ετικέτα εξυπηρέτησης και κλειδιού προϊόντος Microsoft® Windows®» στη σελίδα 117).

**ΣΗΜΕΙΩΣΗ:** Το χρώμα του CD *Λειτουργικό σύστημα* ποικίλει ανάλογα με το λειτουργικό σύστημα που παραγγείλατε.

- 
- Χρήση των Windows XP
  - Εργασία με προγράμματα και αρχεία
  - Προσαρμογή της επιφάνειας εργασίας

### Κέντρο Βοήθειας και υποστήριξης των Windows

- 1 Κάντε κλικ στο **Start** (Εναρξη) → **Help and Support** (Βοήθεια και υποστήριξη).
- 2 Πληκτρολογήστε μια λέξη ή φράση που περιγράφει το πρόβλημα και κάντε κλικ στο εικονίδιο του βέλους.
- 3 Κάντε κλικ στα θέματα που περιγράφουν το πρόβλημα που αντιμετωπίζετε.
- 4 Ακολουθήστε τις οδηγίες στην οθόνη.

---

## Τι Ψάχνετε;

- Ετικέτα εξυπηρέτησης και κωδικός ταχείας εξυπηρέτησης
- Ετικέτα κλειδιού προϊόντος Microsoft Windows

## Βρείτε το εδώ

### Ετικέτα εξυπηρέτησης και κλειδιού προϊόντος Microsoft® Windows®

Οι ετικέτες αυτές βρίσκονται επάνω στον υπολογιστή σας.

- Χρησιμοποιήστε την ετικέτα εξυπηρέτησης για την αναγνώριση της συσκευής σας όταν χρησιμοποιείτε τη διεύθυνση **support.dell.com** ή έρχεστε σε επαφή με την υποστήριξη.
- Χρησιμοποιήστε τον κωδικό ταχείας εξυπηρέτησης όταν έρθετε σε επαφή με την υποστήριξη.



- Λύσεις — Οδηγίες και συμβουλές αντιμετώπισης προβλημάτων, άρθρα από τεχνικούς, online μαθήματα, και συχνές ερωτήσεις
- Φόρουμ επικοινωνίας — Online συζητήσεις με άλλους πελάτες της Dell
- Αναβαθμίσεις — Πληροφορίες αναβάθμισης για συστατικά στοιχεία όπως η μνήμη, η μονάδα σκληρού δίσκου και το λειτουργικό σύστημα
- Εξυπηρέτηση Πελατών — Πληροφορίες επαφών, κλήση σέρβις και κατάσταση παραγγελιών, εγγύηση και πληροφορίες επισκευών
- Σέρβις και υποστήριξη — Κλήση σέρβις, ιστορικό υποστήριξης και online συζητήσεις με την υποστήριξη
- Παραπομπές — Εγχειρίδια υπολογιστή, αναλυτικά στοιχεία για τη διαμόρφωση του υπολογιστή μου, προδιαγραφές προϊόντος και επίσημα έγγραφα
- Λήψη αρχείων — Πιστοποιημένα προγράμματα οδήγησης, αναβάθμισης και ενημέρωσης λογισμικού
- Desktop System Software (DSS) — Σε περίπτωση που χρειαστεί να εγκαταστήσετε ξανά το λειτουργικό σύστημα στον υπολογιστή σας, θα πρέπει επίσης να εγκαταστήσετε ξανά το βοηθητικό πρόγραμμα DSS. Το DSS ανιχνεύει αυτόματα τον υπολογιστή σας και το λειτουργικό σύστημα και εγκαθιστά τις αναβαθμίσεις ανάλογα με τη διαμόρφωση του υπολογιστή σας, παρέχοντας σημαντικές αναβαθμίσεις για το λειτουργικό σας σύστημα και υποστήριξη για μονάδες δισκέτας Dell™ 3,5-ιντσών USB, επεξεργαστές Intel®, μονάδες οπτικών δίσκων και συσκευές USB. Το DSS είναι απαραίτητο για τη σωστή λειτουργία του υπολογιστή Dell.

### Ιστοχώρος υποστήριξης της Dell — support.dell.com

**ΣΗΜΕΙΩΣΗ:** Επιλέξτε την περιοχή σας για να εμφανίσετε την αντίστοιχη τοποθεσία υποστήριξης.

Για τη λήψη του συστήματος λογισμικού επιτραπέζιου υπολογιστή:

- 1** Επισκεφθείτε τη διεύθυνση **support.dell.com**, επιλέξτε την αντίστοιχη περιοχή ή τμήμα, κατόπιν πληκτρολογήστε την ετικέτα εξυπηρέτησης.
- 2** Επιλέξτε **Drivers & Downloads** (Προγράμματα οδήγησης & λήψεις) και κάντε κλικ στο **Go** (Μετάβαση).
- 3** Κάντε κλικ στο λειτουργικό σας σύστημα και κατόπιν κάντε αναζήτηση για *Desktop System Software*.



**ΣΗΜΕΙΩΣΗ:** Το περιβάλλον του **support.dell.com** ενδεχομένως να διαφέρει ανάλογα με τις επιλογές σας.

# Όψεις του συστήματος

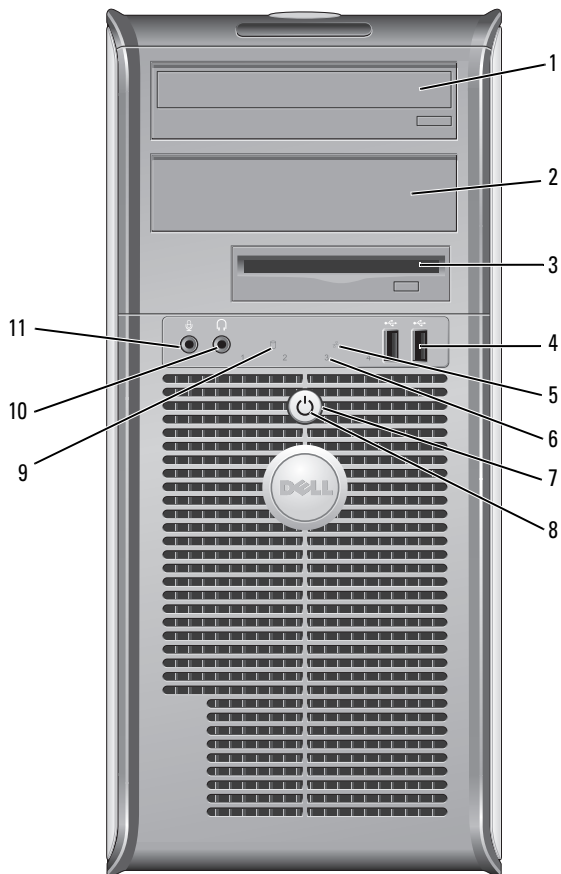
## Υπολογιστής Mini Tower — Μπροστινή όψη



- |   |                                    |   |
|---|------------------------------------|---|
| 1 | υποδοχή μονάδας δίσκου 5,25 ιντσών | Μπορεί να περιέχει μονάδα οπτικών δίσκων. Στη μονάδα αυτή μπορείτε να τοποθετήσετε CD ή DVD (αναλόγως). |
| 2 | υποδοχή μονάδας δίσκου 5,25 ιντσών | Μπορεί να περιέχει μονάδα οπτικών δίσκων. Στη μονάδα αυτή μπορείτε να τοποθετήσετε CD ή DVD (αναλόγως). |
| 3 | υποδοχή μονάδας δίσκου 3,5 ιντσών  | Μπορεί να περιέχει προαιρετική μονάδα δισκέτας ή προαιρετική συσκευή ανάγνωσης καρτών.                  |

- 4 θύρες USB 2.0 (2) Χρησιμοποιείτε τις θύρες USB για συσκευές που συνδέετε περιστασιακά, όπως χειριστήρια joystick ή κάμερες, ή για ανεξάρτητες συσκευές USB (ανατρέξτε στον online *Οδηγό Χρήσης* για περισσότερες πληροφορίες σχετικά με την εκκίνηση από μια συσκευή USB).  
Συνιστάται να χρησιμοποιείτε θύρες USB του πίσω μέρους για συσκευές που παραμένουν συνήθως συνδεδεμένες, όπως εκτυπωτές και πληκτρολόγια.
- 5 ενδεικτική λυχνία LAN Αυτή η λυχνία δείχνει ότι έχει γίνει σύνδεση LAN (τοπικό δίκτυο).
- 6 διαγνωστικές λυχνίες Με τη βοήθεια των λυχνιών μπορείτε να επιλύσετε κάποιο πρόβλημα του υπολογιστή σας βάσει του κωδικού διάγνωσης. Για περισσότερες πληροφορίες, δείτε «Διαγνωστικές λυχνίες» στη σελίδα 135.
- 7 κουμπί λειτουργίας Πατήστε αυτό το κουμπί για να ενεργοποιήσετε τον υπολογιστή.  
 **ΕΙΔΟΠΟΙΗΣΗ:** Για να αποφύγετε την απώλεια δεδομένων, μην σβήνετε τον υπολογιστή σας πατώντας το κουμπί λειτουργίας. Αντί γι αυτό, σβήστε τον υπολογιστή μέσω του λειτουργικού συστήματος. Για περισσότερες πληροφορίες δείτε «Πριν ξεκινήσετε» στη σελίδα 122.  
 **ΕΙΔΟΠΟΙΗΣΗ:** Αν το λειτουργικό σας σύστημα υποστηρίζει ACPI, όταν πατάτε το κουμπί λειτουργίας ο υπολογιστής θα σβήνει μέσω του λειτουργικού συστήματος.
- 8 λυχνία ένδειξης τροφοδοσίας Η λυχνία ανάβει και αναβοσβήνει ή μένει σταθερή, υποδεικνύοντας διάφορες καταστάσεις λειτουργίας:
  - Σβηστή — Ο υπολογιστής είναι σβηστός.
  - Σταθερή πράσινη — Ο υπολογιστής βρίσκεται σε κανονική λειτουργική κατάσταση.
  - Αναβοσβήνει πράσινη — Ο υπολογιστής βρίσκεται σε λειτουργία εξοικονόμησης ενέργειας.
  - Αναβοσβήνει ή σταθερή πορτοκαλί — Ανατρέξτε στον online *Οδηγό Χρήσης*.
Για έξοδο από μια κατάσταση εξοικονόμησης ενέργειας, πατήστε το κουμπί λειτουργίας ή χρησιμοποιήστε το πληκτρολόγιο ή το ποντίκι, εφόσον αυτά είναι ρυθμισμένα ως «συσκευές αφύπνισης» στη Διαχείριση Συσκευών των Windows. Για περισσότερες πληροφορίες σχετικά με τις καταστάσεις αδράνειας και την έξοδο από τη λειτουργία εξοικονόμησης ενέργειας, ανατρέξτε στον online *Οδηγό Χρήσης*.  
Ανατρέξτε στην ενότητα «Λυχνίες συστήματος» στη σελίδα 134 για μια περιγραφή των κωδικών λυχνιών που μπορεί να σας βοηθήσουν στην επίλυση προβλημάτων του υπολογιστή σας.
- 9 λυχνία λειτουργίας σκληρού δίσκου Η λυχνία αυτή αναβοσβήνει όταν χρησιμοποιείται ο σκληρός δίσκος.
- 10 θύρα ακουστικών Χρησιμοποιήστε τη θύρα ακουστικών για να συνδέσετε ακουστικά και τα περισσότερα ήδη ηχείων.
- 11 θύρα μικροφώνου Χρησιμοποιήστε τη θύρα μικροφώνου για να συνδέσετε ένα μικρόφωνο.

## Υπολογιστής Mini Tower — Πίσω όψη

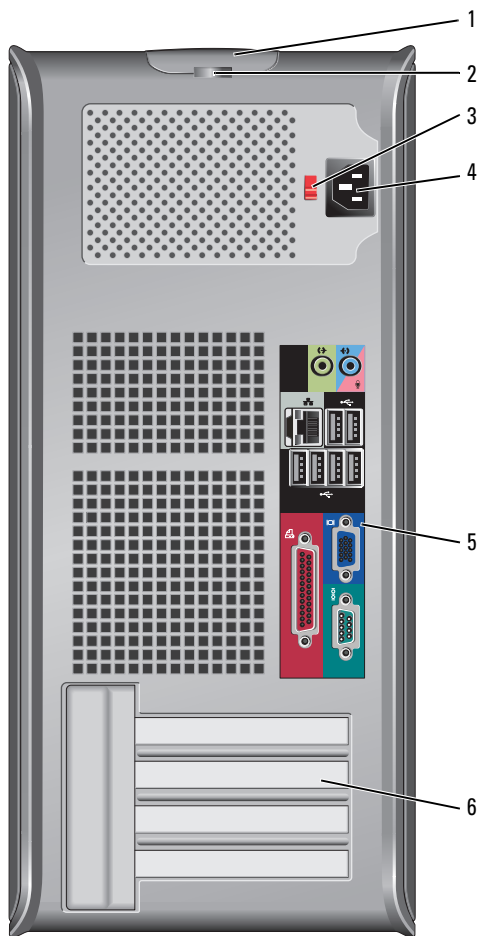

- 1 ασφάλεια απελευθέρωσης καλύμματος Με την ασφάλεια αυτή μπορείτε να ανοίξετε το κάλυμμα του υπολογιστή.
- 2 κρίκος κλειδαριάς Τοποθετήστε λουκέτο για να κλειδώσετε το κάλυμμα του υπολογιστή σας.
- 3 διακόπτης επιλογής τάσης Ο υπολογιστής σας είναι εξοπλισμένος με ένα χειροκίνητο διακόπτη επιλογής τάσης. Προς αποφυγή πρόκλησης ζημιάς σε υπολογιστή με χειροκίνητο διακόπτη επιλογής τάσης, γυρίστε το διακόπτη στην τάση που συμφωνεί όσο το δυνατόν περισσότερο με την ισχύ AC που είναι διαθέσιμη στην περιοχή σας.



**ΕΙΔΟΠΟΙΗΣΗ:** Ο διακόπτης επιλογής τάσης πρέπει να ρυθμίζεται στη θέση 115-V, παρόλο που η διαθέσιμη ισχύς AC στην Ιαπωνία είναι 100 V.

Επίσης, βεβαιωθείτε ότι η οθόνη σας και οι συνδεδεμένες συσκευές είναι κατάλληλες για λειτουργία με την ισχύ AC που υπάρχει στην περιοχή σας.



- |   |                    |   |
|---|--------------------|---|
| 4 | θύρα ισχύος        | Συνδέστε το καλώδιο τροφοδοσίας.  |
| 5 | θύρες πίσω πλευράς | Συνδέστε τις σειριακές, USB και άλλες συσκευές στις αντίστοιχες θύρες (δείτε «Υπολογιστής Mini Tower — Θύρες στο πίσω μέρος» στη σελίδα 121). |
| 6 | υποδοχές καρτών    | Μπορείτε να έχετε πρόσβαση στις θύρες για όλες τις εγκατεστημένες κάρτες PCI και PCI Express.   |

## Υπολογιστής Mini Tower — Θύρες στο πίσω μέρος

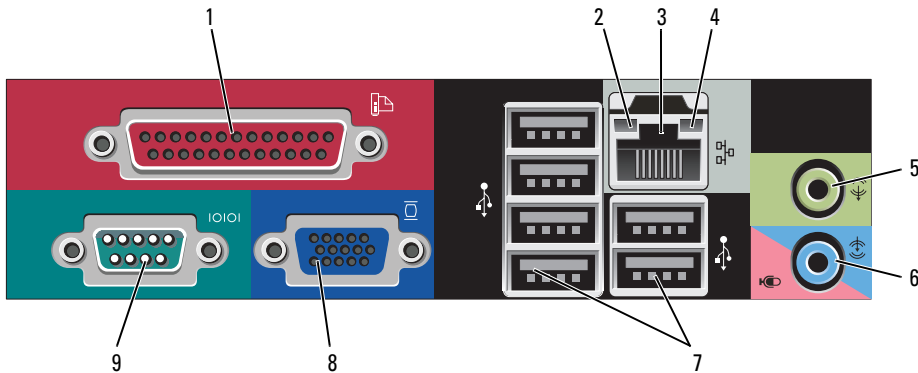

- |   |                              |   |
|---|------------------------------|---|
| 1 | παράλληλη θύρα               | <p>Συνδέστε μια παράλληλη συσκευή, όπως έναν εκτυπωτή, στην παράλληλη θύρα. Αν έχετε εκτυπωτή USB, συνδέστε τον σε μια θύρα USB.</p> <p><b>ΣΗΜΕΙΩΣΗ:</b> Η ενσωματωμένη παράλληλη θύρα απενεργοποιείται αυτόματα αν ο υπολογιστής ανιχνεύσει εγκατεστημένη κάρτα με παράλληλη θύρα ρυθμισμένη στην ίδια διεύθυνση. Για περισσότερες πληροφορίες, ανατρέξτε στον online Οδηγό Χρήσης.</p>                            |
| 2 | λυχνία ακεραιότητας σύνδεσης | <ul style="list-style-type: none"> <li>• Πράσινη — Υπάρχει καλή σύνδεση μεταξύ ενός δικτύου 10-Mbps και του υπολογιστή.</li> <li>• Πορτοκαλί — Υπάρχει καλή σύνδεση μεταξύ ενός δικτύου 100-Mbps και του υπολογιστή.</li> <li>• Κίτρινη — Υπάρχει καλή σύνδεση μεταξύ ενός δικτύου 1-Gbps (ή 1000-Mbps) και του υπολογιστή.</li> <li>• Σβηστή — Ο υπολογιστής δεν ανιχνεύει φυσική σύνδεση με το δίκτυο.</li> </ul> |

- 3 θύρα κάρτας δικτύου Για να συνδέσετε το υπολογιστή σε ένα δίκτυο ή σε ευρυζωνική συσκευή, συνδέστε τη μία άκρη ενός καλωδίου δικτύου είτε στην υποδοχή δικτύου είτε στη δικτυακή ή ευρυζωνική συσκευή σας. Συνδέστε την άλλη άκρη του καλωδίου δικτύου στην κάρτα δικτύου στο πίσω μέρος του υπολογιστή σας. Ένα κλικ δείχνει ότι το καλώδιο δικτύου συνδέθηκε με ασφάλεια.  
**ΣΗΜΕΙΩΣΗ:** Μην συνδέετε τηλεφωνικό καλώδιο στη θύρα δικτύου.  
Σε υπολογιστές με κάρτα δικτύου, χρησιμοποιείτε τη θύρα της κάρτας.  
Συνιστάται να χρησιμοποιείτε καλώδια και θύρες κατηγορίας 5 για το δίκτυό σας. Αν είστε αναγκασμένοι να χρησιμοποιήσετε κατηγορία καλωδίων 3, ρυθμίστε το δίκτυο σε ταχύτητα 10 Mbps για να εξασφαλίσετε αξιόπιστη λειτουργία.
- 4 λυχνία λειτουργίας δικτύου Αναβοσβήνει κίτρινη όταν ο υπολογιστής στέλνει ή λαμβάνει δεδομένα δικτύου. Μεγάλος όγκος κίνησης δικτύου μπορεί να κάνει αυτή τη λυχνία να φαίνεται ότι είναι σταθερά αναμμένη.
- 5 θύρα line-out Χρησιμοποιήστε την πράσινη θύρα line-out για να συνδέσετε τα περισσότερα ηχεία με ενσωματωμένο ενισχυτή.
- 6 θύρα line-in/μικροφώνου Χρησιμοποιήστε την μπλε και ροζ θύρα line-in/μικροφώνου για να συνδέσετε μια συσκευή εγγραφής/αναπαραγωγής, όπως ένα κασετόφωνο, ένα CD player ή βίντεο, ή ένα μικρόφωνο υπολογιστή για φωνή ή μουσική εγγραφή σε ένα πρόγραμμα ήχου ή τηλεφωνίας.
- 7 θύρες USB 2.0 (6) Χρησιμοποιείτε τις θύρες USB του πίσω μέρους για συσκευές που παραμένουν συνήθως συνδεδεμένες, όπως εκτυπωτές και πληκτρολόγια.
- 8 θύρα βίντεο Συνδέστε το καλώδιο από τη συμβατή με VGA οθόνη σας στην μπλε θύρα.  
**ΣΗΜΕΙΩΣΗ:** Αν αγοράσατε έξτρα κάρτα γραφικών, αυτή η θύρα θα κλείσει με ένα κάλυμμα. Συνδέστε την οθόνη σας στη θύρα της κάρτας γραφικών. Μην αφαιρείτε το κάλυμμα.  
**ΣΗΜΕΙΩΣΗ:** Αν χρησιμοποιείτε κάρτα γραφικών που υποστηρίζει διπλές οθόνες, χρησιμοποιήστε το καλώδιο γ που συνόδευε τον υπολογιστή σας.
- 9 σειριακή θύρα Συνδέστε μια σειριακή συσκευή, όπως κάποια συσκευή χειρός, στη σειριακή θύρα. Οι προεπιλεγμένες αντιστοιχίσεις είναι COM1 για σειριακή θύρα 1 και COM2 για σειριακή θύρα 2.  
Για περισσότερες πληροφορίες, δείτε τον online *Οδηγό Χρήσης*.

## Αφαίρεση του καλύμματος του υπολογιστή

 **ΠΡΟΣΟΧΗ:** Πριν ξεκινήσετε οποιαδήποτε από τις διαδικασίες στην παρούσα ενότητα, ακολουθήστε τις οδηγίες ασφαλείας που βρίσκονται στον *Οδηγό Πληροφοριών Προϊόντος*.

 **ΠΡΟΣΟΧΗ:** Για να προστατευτείτε από ηλεκτροπληξία, πριν να αφαιρέσετε το κάλυμμα του υπολογιστή σας, αποσυνδέετε τον πάντα από την πρίζα.







### Πριν ξεκινήσετε

 **ΕΙΔΟΠΟΙΗΣΗ:** Για να μην χαθούν δεδομένα, αποθηκεύστε και κλείστε όλα τα ανοιχτά αρχεία και κλείστε όλα τα ανοιχτά προγράμματα πριν σβήσετε τον υπολογιστή σας.

- 1 Κλείστε το λειτουργικό σύστημα:
  - a Αποθηκεύστε και κλείστε τυχόν ανοιχτά αρχεία, βγείτε από τυχόν ανοιχτά προγράμματα, κάντε κλικ στο κουμπί **Start** (Εναρξη) και στη συνέχεια στο **Turn Off Computer** (Σβήσιμο).
  - b Στο παράθυρο **Turn off computer** (Σβήσιμο του υπολογιστή), κάντε κλικ στο κουμπί **Turn off** (Απενεργοποίηση).  
Ο υπολογιστής απενεργοποιείται και η διαδικασία τερματισμού του λειτουργικού συστήματος τελειώνει.
- 2 Βεβαιωθείτε ότι ο υπολογιστής και τυχόν συνδεδεμένες συσκευές είναι απενεργοποιημένα. Αν ο υπολογιστής σας και οι συνδεδεμένες συσκευές δεν απενεργοποιηθήκαν αυτόματα όταν τερματίσατε το λειτουργικό σύστημα, απενεργοποιήστε τα τώρα.

### Πριν την εργασία στο εσωτερικό του υπολογιστή

Οι ακόλουθες οδηγίες ασφαλείας σκοπό έχουν να συμβάλουν στην προστασία του υπολογιστή από ενδεχόμενους κινδύνους και στην προσωπική σας ασφάλεια.

-  **ΠΡΟΣΟΧΗ:** Πριν ξεκινήσετε οποιαδήποτε από τις διαδικασίες στην παρούσα ενότητα, ακολουθήστε τις οδηγίες ασφαλείας που βρίσκονται στον *Οδηγό Πληροφοριών Προϊόντος*.
  -  **ΠΡΟΣΟΧΗ:** Χειριστείτε τα εξαρτήματα και τις κάρτες με προσοχή. Μην ακουμπάτε τα εξαρτήματα ή τις επαφές στις κάρτες. Κρατήστε μια κάρτα από τις άκρες της ή από το μεταλλικό βραχίονα στήριξης. Κρατάτε εξαρτήματα όπως επεξεργαστές από τις άκρες τους, όχι από τις ακίδες.  **ΕΙΔΟΠΟΙΗΣΗ:** Μόνο εξουσιοδοτημένος τεχνικός σέρβις επιτρέπεται να κάνει επισκευές στον υπολογιστή σας. Βλάβες εξαιτίας σέρβις που δεν έχει εξουσιοδοτηθεί από την Dell δεν καλύπτονται από την εγγύησή σας.
  -  **ΕΙΔΟΠΟΙΗΣΗ:** Για να αποσυνδέσετε ένα καλώδιο, τραβήξτε το από το φιν και όχι από το ίδιο το καλώδιο. Ορισμένα καλώδια διαθέτουν φιν με γλωσσίδες ασφάλισης. Όταν αποσυνδέετε αυτόν τον τύπο καλωδίου, πιέστε τις γλωσσίδες ασφάλισης πριν αποσυνδέσετε το καλώδιο. Καθώς τραβάτε το φιν, κρατάτε το σε ευθεία, ώστε να μην λυγίσει κάποια ακίδα. Επίσης, πριν συνδέσετε ένα καλώδιο βεβαιωθείτε ότι και τα δύο φιν είναι σωστά προσανατολισμένα και ευθυγραμμισμένα. Για να αποφύγετε την πρόκληση βλαβών στον υπολογιστή, εκτελέστε τα παρακάτω βήματα πριν ξεκινήσετε τις εργασίες στο εσωτερικό του υπολογιστή σας.
- 1 Σβήστε τον υπολογιστή.
  -  **ΕΙΔΟΠΟΙΗΣΗ:** Για να αποσυνδέσετε ένα καλώδιο δικτύου, βγάλτε πρώτα το καλώδιο από τον υπολογιστή σας και μετά από την επιτοίχια πρίζα δικτύου.
  - 2 Αποσυνδέστε τυχόν τηλεφωνικές συσκευές ή καλώδια τηλεπικοινωνιών από τον υπολογιστή.
  - 3 Αποσυνδέστε τον υπολογιστή σας και όλες τις συνδεδεμένες συσκευές από τις ηλεκτρικές πρίζες τους και πατήστε το κουμπί λειτουργίας για να γειώσετε την πλακέτα συστήματος.
  - 4 Αν χρειάζεται, αφαιρέστε τη βάση του υπολογιστή (για οδηγίες, ανατρέξτε στη συνοδευτική τεκμηρίωση).
  -  **ΠΡΟΣΟΧΗ:** Για να προστατευτείτε από ηλεκτροπληξία, πριν να αφαιρέσετε το κάλυμμα του υπολογιστή σας, αποσυνδέετε τον πάντα από την πρίζα.
  - 5 Αφαιρέστε το κάλυμμα του υπολογιστή. Δείτε «Υπολογιστής Mini Tower» στη σελίδα 124.

-  **ΕΙΔΟΠΟΙΗΣΗ:** Πριν αγγίξετε οτιδήποτε μέσα στον υπολογιστή, γειωθείτε αγγίζοντας μια άβαφη μεταλλική επιφάνεια επάνω στο πλαίσιο, όπως το μέταλλο γύρω από τα ανοίγματα υποδοχής κάρτας στο πίσω μέρος του υπολογιστή. Την ώρα που εργάζεστε, αγγίζετε κατά τακτά χρονικά διαστήματα την άβαφη μεταλλική επιφάνεια ώστε να διώχνετε τον στατικό ηλεκτρισμό που μπορεί να προκαλέσει βλάβη στα εσωτερικά εξαρτήματα.

## Υπολογιστής Mini Tower

 **ΠΡΟΣΟΧΗ:** Πριν ξεκινήσετε οποιαδήποτε από τις διαδικασίες στην παρούσα ενότητα, ακολουθήστε τις οδηγίες ασφαλείας που βρίσκονται στον *Οδηγό Πληροφοριών Προϊόντος*.

 **ΠΡΟΣΟΧΗ:** Για προστασία από ηλεκτροπληξία, αποσυνδέετε πάντα τον υπολογιστή σας από την ηλεκτρική πρίζα πριν αφαιρέσετε το κάλυμμα του υπολογιστή.

- 1 Ακολουθήστε τις διαδικασίες στην ενότητα «Πριν ξεκινήσετε» στη σελίδα 122.
- 2 Ξαπλώστε τον υπολογιστή στο πλάι, όπως φαίνεται στην εικόνα.
- 3 Βρείτε την ασφάλεια απελευθέρωσης καλύμματος που εμφανίζεται στην εικόνα. Στη συνέχεια, γλιστρήστε την ασφάλεια απελευθέρωσης καλύμματος καθώς σηκώνετε το κάλυμμα.
- 4 Πιάστε τα πλαϊνά του καλύμματος του υπολογιστή και σηκώστε τα χρησιμοποιώντας τις προεξοχές ως σημείο μόχλευσης.
- 5 Αφαιρέστε το κάλυμμα από τα σημεία σύνδεσης και βάλτε το στην άκρη σε μια μαλακή και ομαλή επιφάνεια.

 **ΠΡΟΣΟΧΗ:** Οι ψύκτρες της γραφικής κάρτας μπορεί να υπερθερμανθούν κατά τη διάρκεια της κανονικής λειτουργίας. Βεβαιωθείτε ότι η ψύκτρα της γραφικής κάρτας έχει κρυώσει πριν την αγγίξετε.

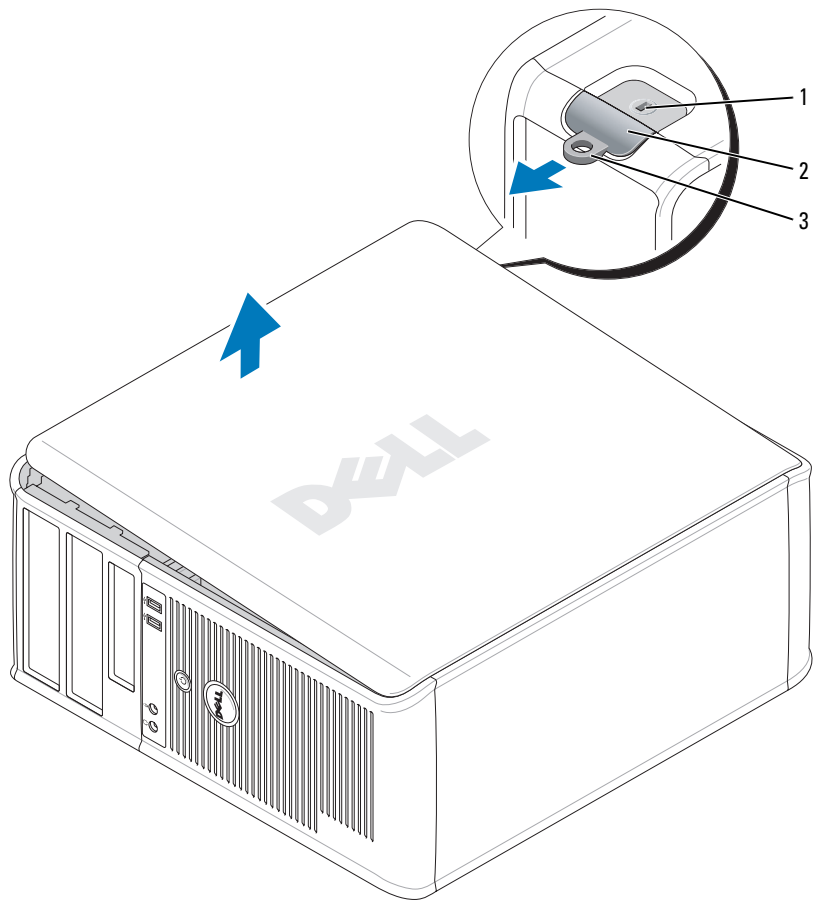

1 υποδοχή καλωδίου ασφαλείας

2 ασφάλεια απελευθέρωσης καλύμματος

3 κρίκος κλειδαριάς

# Στο εσωτερικό του υπολογιστή σας

## Υπολογιστής Mini Tower

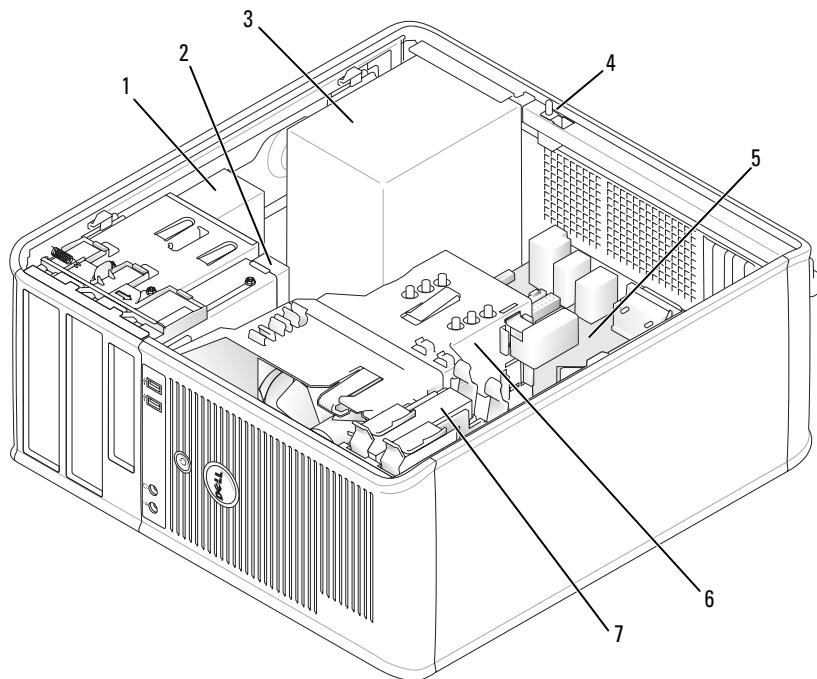

1 μονάδα οπτικών δίσκων

2 μονάδα δισκέτας

3 παροχή τροφοδοσίας

4 πιεζόμενος διακόπτης πλαισίου

5 μητρική πλακέτα

6 διάταξη ψύκτρας

7 μονάδα σκληρού δίσκου

## Στοιχεία κάρτας συστήματος

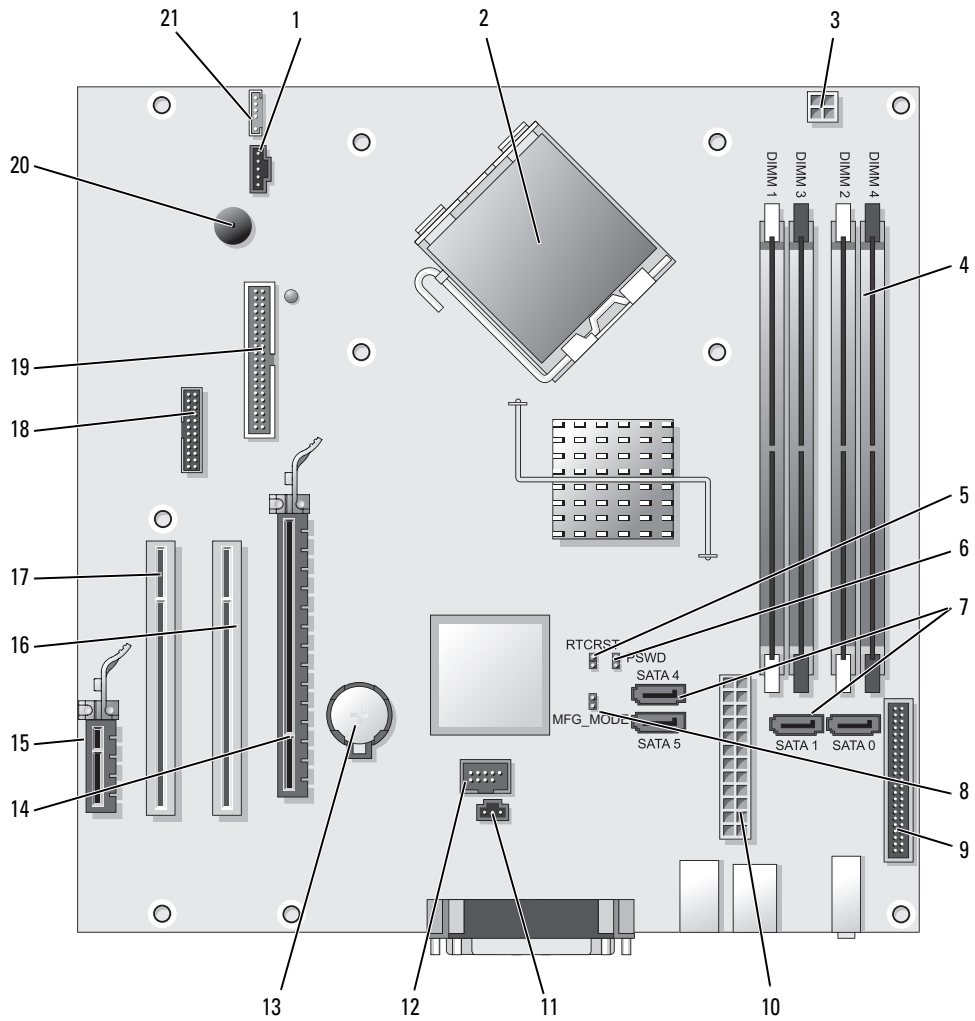

- |    |   |    |                                |
|----|---|----|--------------------------------|
| 1  | θύρα ανεμιστήρα (FAN)                                   | 12 | εσωτερικό USB (INTERNAL_USB)   |
| 2  | θύρα επεξεργαστή (CPU)                                  | 13 | υποδοχή μπαταρίας (BATT)       |
| 3  | θύρα ισχύος επεξεργαστή (12VPOWER)                      | 14 | θύρα PCI Express x16 (SLOT1)   |
| 4  | θύρες μονάδας μνήμης (DIMM_1, DIMM_2, DIMM_3, DIMM_4)   | 15 | θύρα PCI Express x1 (SLOT4)    |
| 5  | βραχυκυκλωτήρας επανεκκίνησης RTC (RTCRST)              | 16 | θύρα PCI (SLOT2)               |
| 6  | βραχυκυκλωτήρας κωδικού πρόσβασης (PSWD)                | 17 | θύρα PCI (SLOT3)               |
| 7  | θύρες μονάδας δίσκους SATA (SATA0, SATA1, SATA4, SATA5) | 18 | σειριακή θύρα (SER2)           |
| 8  | βραχυκυκλωτήρας manufacturing mode (MFG_MODE)           | 19 | θύρα μονάδας δισκέτας (DSKT)   |
| 9  | θύρα μπροστινού μέρους (FNT_PANEL)                      | 20 | ηχείο κάρτας συστήματος (BEEP) |
| 10 | θύρα τροφοδοσίας (POWER)                                | 21 | θύρα ηχείου (INT_SPKR)         |
| 11 | θύρα διακόπτη παραβίασης (INTRUDER)                     |    |                                |

### Ρυθμίσεις βραχυκυκλωτήρα

**ΣΗΜΕΙΩΣΗ:** Μην καταλαμβάνετε τη θέση του βραχυκυκλωτήρα MFG\_MODE. Η τεχνολογία Active Management δεν λειτουργεί κανονικά. Ο βραχυκυκλωτήρας χρησιμοποιείται μόνο βιομηχανικά.

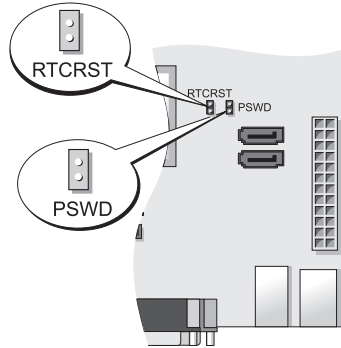

Βραχυκυκλωτήρας	Ρύθμιση	Περιγραφή
PSWD		Οι λειτουργίες κωδικού πρόσβασης είναι ενεργοποιημένες (προεπιλογή).
		Οι λειτουργίες κωδικού πρόσβασης είναι απενεργοποιημένες.
RTCRST		Το ρολόι πραγματικού χρόνου δεν έχει επανεκκινηθεί.
		Το ρολόι πραγματικού χρόνου δεν μηδενίζεται (προσωρινά βραχυκυκλωμένο).

βραχυκυκλωμένο μη βραχυκυκλωμένο



## Σύνδεση του υπολογιστή σας



**ΠΡΟΣΟΧΗ:** Πριν εκτελέσετε οποιαδήποτε από τις διαδικασίες στην παρούσα ενότητα, ακολουθήστε τις οδηγίες ασφαλείας που βρίσκονται στον *Οδηγό Πληροφοριών Προϊόντος*.



**ΕΙΔΟΠΟΙΗΣΗ:** Εάν στον υπολογιστή σας έχει εγκατασταθεί κάρτα επέκτασης (όπως π.χ. κάρτα μόντεμ, συνδέστε το κατάλληλο καλώδιο στην κάρτα, όχι στη θύρα στο πίσω μέρος.



**ΕΙΔΟΠΟΙΗΣΗ:** Για να βοηθήσετε τον υπολογιστή να μείνει στη σωστή θερμοκρασία λειτουργίας, μην τον τοποθετείτε πολύ κοντά σε τοίχο ή άλλο αποθηκευτικό χώρο που ενδεχομένως να εμποδίζει την κυκλοφορία του αέρα στο πλαίσιο. Ανατρέξτε στον *Οδηγό Πληροφοριών Προϊόντος* για περισσότερες λεπτομέρειες.



**ΣΗΜΕΙΩΣΗ:** Πριν εγκαταστήσετε συσκευές ή λογισμικό που δεν παραδόθηκε μαζί με τον υπολογιστή σας, διαβάστε την τεκμηρίωση που συνοδεύει τη συσκευή ή το λογισμικό, ή επικοινωνήστε με τον προμηθευτή για να βεβαιωθείτε ότι η συσκευή ή το λογισμικό είναι συμβατά με τον υπολογιστή και το λειτουργικό σύστημά σας.

Πρέπει να ολοκληρώσετε όλα τα βήματα προκειμένου να ρυθμιστεί κατάλληλα ο υπολογιστής σας. Δείτε τα σχετικά σχήματα που ακολουθούν τις οδηγίες.



**ΕΙΔΟΠΟΙΗΣΗ:** Μην επιχειρήσετε να χρησιμοποιήσετε ταυτόχρονα ποντίκι PS/2 και USB.

- 1 Συνδέστε το πληκτρολόγιο και το ποντίκι.



**ΕΙΔΟΠΟΙΗΣΗ:** Μην συνδέετε καλώδιο μόντεμ στη θύρα της κάρτας δικτύου. Η τάση από τηλεφωνικές επικοινωνίες μπορεί να προκαλέσει βλάβη στην κάρτα δικτύου.

- 2 Συνδέστε το μόντεμ ή το καλώδιο δικτύου.

Συνδέστε το καλώδιο δικτύου, όχι τη γραμμή τηλεφώνου, στη θύρα δικτύου. Αν έχετε εξωτερικό μόντεμ, συνδέστε την τηλεφωνική γραμμή στο μόντεμ.

- 3 Συνδέστε την οθόνη.

Ευθυγραμμίστε το καλώδιο της οθόνης και εισαγάγετε το προσεκτικά χωρίς να λυγίσετε τις ακίδες. Σφίξτε τις βίδες στους συνδετήρες του καλωδίου.



**ΣΗΜΕΙΩΣΗ:** Κάποιες οθόνες έχουν τη θύρα βίντεο κάτω από το πίσω μέρος τους. Ανατρέξτε στην τεκμηρίωση που συνοδεύει την οθόνη για το σημείο που βρίσκεται η θύρα.

- 4 Συνδέστε τα ηχεία.

- 5 Συνδέστε τα καλώδια τροφοδοσίας στον υπολογιστή, στην οθόνη και στις συσκευές και συνδέστε τις άλλες άκρες τους στις πρίζες.



**ΕΙΔΟΠΟΙΗΣΗ:** Για την πρόληψη βλάβης ενός υπολογιστή με χειροκίνητο διακόπτη επιλογής τάσης, γυρίστε το διακόπτη στην τάση που συμφωνεί όσο το δυνατόν περισσότερο με την τροφοδοσία AC που είναι διαθέσιμη στην περιοχή σας.



**ΕΙΔΟΠΟΙΗΣΗ:** Στην Ιαπωνία, ο διακόπτης επιλογής τάσης πρέπει να ρυθμίζεται στη θέση 115-V, παρόλο που η διαθέσιμη ισχύς AC στην Ιαπωνία είναι 100 V.

- 6 Βεβαιωθείτε πως ο διακόπτης επιλογής τάσης έχει τεθεί σωστά ανάλογα με την περιοχή που βρίσκεστε.

Ο υπολογιστής σας διαθέτει χειροκίνητο διακόπτη επιλογής τάσης. Οι υπολογιστές με διακόπτη επιλογής τάσης στο πίσω πλαίσιο πρέπει να ρυθμίζονται χειροκίνητα ώστε να λειτουργούν στη σωστή τάση λειτουργίας.

## Σύνδεση του πληκτρολογίου και του ποντικιού σας

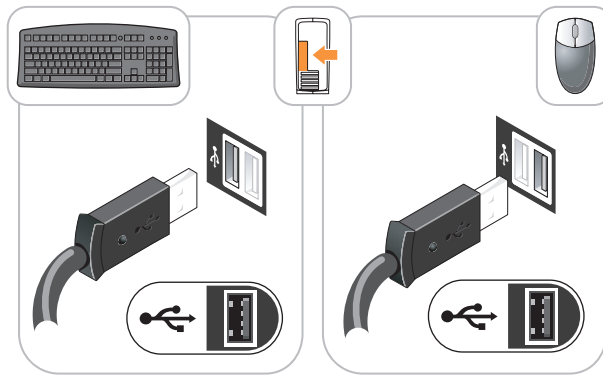

## Σύνδεση της οθόνης σας

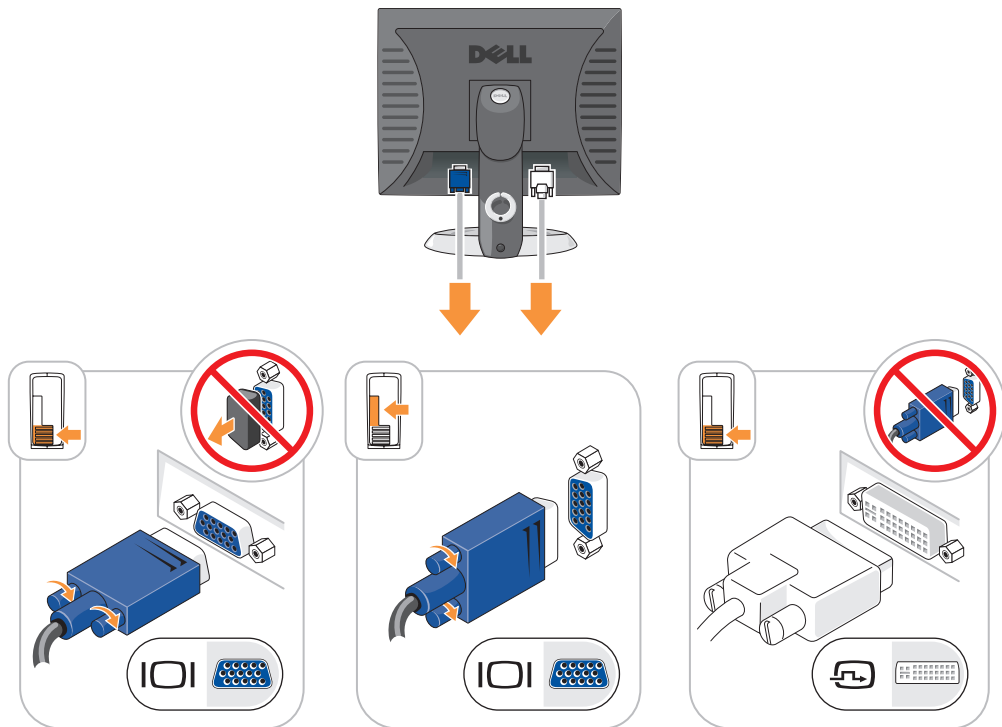

## Συνδέσεις τροφοδοσίας

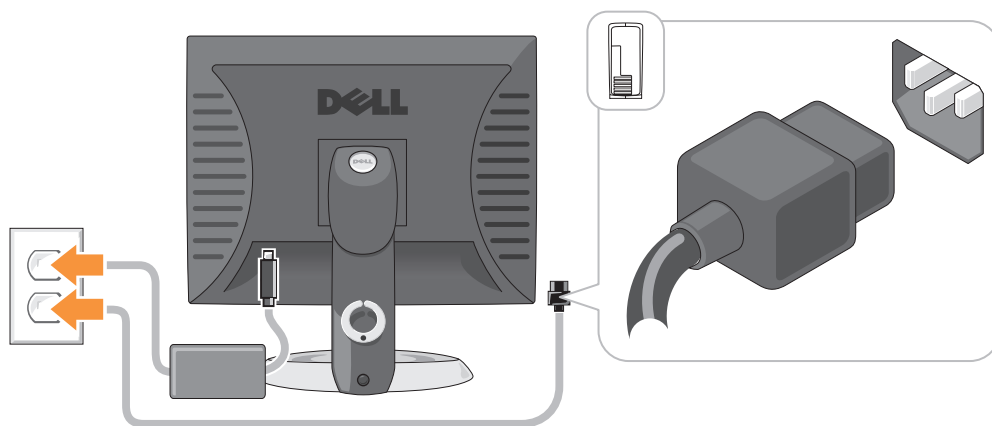

## Επίλυση προβλημάτων

Η Dell παρέχει ένα πλήθος εργαλείων που θα σας βοηθήσουν όταν ο υπολογιστής σας δεν αποδίδει όπως πρέπει. Για τις πιο πρόσφατες πληροφορίες επίλυσης προβλημάτων που είναι διαθέσιμες για τον υπολογιστή σας, επισκεφθείτε τον ιστοχώρο υποστήριξης της Dell στη διεύθυνση **support.dell.com**.

Εάν υπάρξουν προβλήματα σχετικά με τον υπολογιστή που απαιτούν βοήθεια από την Dell, γράψτε μια λεπτομερή περιγραφή του σφάλματος, των ηχητικών σημάτων ή του τρόπου με τον οποίο αναβοσβήνουν οι λυχνίες διάγνωσης. Σημειώστε τον κωδικό ταχείας εξυπηρέτησης και την ετικέτα εξυπηρέτησης στον παρακάτω χώρο και στη συνέχεια επικοινωνήστε με την Dell από το σημείο στο οποίο βρίσκεται ο υπολογιστής σας. Για πληροφορίες πώς να επικοινωνήσετε με την Dell, δείτε τον online *Οδηγό Χρήσης*.

Για ένα παράδειγμα ενός κωδικού ταχείας εξυπηρέτησης και μια ετικέτας εξυπηρέτησης, ανατρέξτε στην ενότητα «Εύρεση πληροφοριών» *Οδηγός χρήσης*.

Κωδικός ταχείας εξυπηρέτησης: \_\_\_\_\_

Ετικέτα εξυπηρέτησης: \_\_\_\_\_

## Διαγνωστικό πρόγραμμα της Dell

**⚠ ΠΡΟΣΟΧΗ:** Πριν ξεκινήσετε οποιαδήποτε από τις διαδικασίες στην παρούσα ενότητα, ακολουθήστε τις οδηγίες ασφαλείας που βρίσκονται στον *Οδηγό Πληροφοριών Προϊόντος*.

### Πότε να χρησιμοποιήσετε το διαγνωστικό πρόγραμμα της Dell

Εάν αντιμετωπίσετε κάποιο πρόβλημα με τον υπολογιστή σας, πραγματοποιήστε τους ελέγχους που αναφέρονται στην ενότητα «Επίλυση προβλημάτων» στον online *Οδηγό Χρήσης* και εκτελέστε το διαγνωστικό πρόγραμμα της Dell πριν επικοινωνήσετε με την Dell για τεχνική βοήθεια. Για πληροφορίες πώς να επικοινωνήσετε με την Dell, δείτε τον online *Οδηγό Χρήσης*.

**➡ ΕΙΔΟΠΟΙΗΣΗ:** Το διαγνωστικό πρόγραμμα της Dell λειτουργεί μόνο στους υπολογιστές της Dell™.

Ανοίξτε τις ρυθμίσεις συστήματος (δείτε «Ρυθμίσεις συστήματος» στον online *Οδηγό Χρήσης* για οδηγίες), ελέγξτε τις πληροφορίες ρυθμίσεων παραμέτρων του υπολογιστή σας και βεβαιωθείτε ότι η συσκευή που θέλετε να ελέγξετε εμφανίζεται στις ρυθμίσεις συστήματος και είναι ενεργή.

Κάντε εκκίνηση του διαγνωστικού προγράμματος είτε από τη μονάδα του σκληρού δίσκου σας είτε από το προαιρετικό CD *Προγράμματα οδήγησης και βοηθητικές εφαρμογές (CD πόρων)*.

### Εκκίνηση του διαγνωστικού προγράμματος της Dell από τον σκληρό δίσκο σας

- 1 Εκκινήστε (ή επανεκκινήστε) τον υπολογιστή σας.
- 2 Όταν εμφανιστεί το λογότυπο της DELL, πατήστε <F12> αμέσως.



**ΣΗΜΕΙΩΣΗ:** Αν εμφανιστεί ένα μήνυμα ότι δεν βρέθηκε τμήμα διαγνωστικού, εκτελέστε το διαγνωστικό πρόγραμμα της Dell από το προαιρετικό CD *Προγράμματα οδήγησης και βοηθητικές εφαρμογές* (δείτε «Εκκίνηση του διαγνωστικού προγράμματος της Dell από το CD Προγράμματα οδήγησης και βοηθητικές εφαρμογές» στη σελίδα 132).

Εάν περιμένετε πολλή ώρα και εμφανίζεται το λογότυπο του λειτουργικού συστήματος, συνεχίστε να περιμένετε μέχρι να δείτε την επιφάνεια εργασίας Microsoft® Windows®. Στη συνέχεια, τερματίστε τη λειτουργία του υπολογιστή και δοκιμάστε ξανά.

Όταν εμφανιστεί η λίστα των συσκευών εκκίνησης, επιλέξτε **Εκκίνηση στο διαμέρισμα βοηθητικών προγραμμάτων** και πατήστε <Enter>.

- 3 Όταν εμφανιστεί **κύριο μενού** του διαγνωστικού προγράμματος της Dell, επιλέξτε τον *έλεγχο* που θέλετε να εκτελέσετε.

### Εκκίνηση του διαγνωστικού προγράμματος της Dell από το CD Προγράμματα οδήγησης και βοηθητικές εφαρμογές

- 1 Τοποθετήστε το CD *Προγράμματα οδήγησης και βοηθητικές εφαρμογές*.
- 2 Σβήστε και κάντε επανεκκίνηση του υπολογιστή.

Όταν εμφανιστεί το λογότυπο της DELL, πατήστε <F12> αμέσως.

Αν περιμένετε πολύ ώρα με το λογότυπο του λειτουργικού συστήματος να εμφανίζεται, περιμένετε κι άλλο έως ότου εμφανιστεί η επιφάνεια εργασίας των Microsoft Windows. Στη συνέχεια, τερματίστε τη λειτουργία του υπολογιστή και δοκιμάστε ξανά.



**ΣΗΜΕΙΩΣΗ:** Τα βήματα που ακολουθούν αλλάζουν την ακολουθία εκκίνησης μόνο για μία φορά. Στην επόμενη διαδικασία εκκίνησης, η εκκίνηση του υπολογιστή γίνεται σύμφωνα με τις συσκευές που καθορίζονται κατά την ρύθμιση του συστήματος.

- 3 Όταν εμφανιστεί η λίστα με τις συσκευές εκκίνησης, επιλέξτε τη μονάδα CD/DVD και πατήστε <Enter>.
- 4 Επιλέξτε την επιλογή για τη μονάδα CD/DVD από το μενού εκκίνησης του CD.
- 5 Στο μενού που εμφανίζεται επιλέξτε να γίνει εκκίνηση από τη μονάδα CD/DVD.
- 6 Πληκτρολογήστε 1 για να ξεκινήσει το μενού του CD *Προγράμματα οδήγησης και βοηθητικές εφαρμογές*.
- 7 Πληκτρολογήστε 2 για να ξεκινήσει το διαγνωστικό πρόγραμμα της Dell.

- 8 Επιλέξτε **Run the 32 Bit Dell Diagnostics** (Εκτέλεση του διαγνωστικού προγράμματος 32 Bit της Dell) από την αριθμημένη λίστα. Εάν υπάρχουν πολλές εκδόσεις, επιλέξτε την έκδοση που είναι κατάλληλη για τον υπολογιστή σας.
- 9 Όταν εμφανιστεί **κύριο μενού** του διαγνωστικού προγράμματος της Dell, επιλέξτε τον έλεγχο που θέλετε να εκτελέσετε.

### Κύριο μενού διαγνωστικού προγράμματος της Dell

- 1 Μετά τη φόρτωση του διαγνωστικού προγράμματος της Dell και την εμφάνιση της οθόνης του **κύριου μενού**, κάντε κλικ στο κουμπί που αντιστοιχεί στην επιλογή που θέλετε.

Επιλογή	Λειτουργία
Express Test	Πραγματοποιείται γρήγορος έλεγχος των συσκευών. Αυτός ο έλεγχος διαρκεί συνήθως 10 έως 20 λεπτά και δεν απαιτεί τη συμμετοχή σας. Εκτελέστε αρχικά τη λειτουργία « <b>Express Test</b> » για να αυξήσετε την πιθανότητα γρήγορου εντοπισμού του προβλήματος.
Extended Test	Πραγματοποιείται λεπτομερής έλεγχος των συσκευών. Αυτός ο έλεγχος συνήθως διαρκεί ώρα ή περισσότερο και απαιτεί, κατά διαστήματα, να απαντάτε σε ερωτήσεις.
Custom Test	Πραγματοποιείται έλεγχος μιας συγκεκριμένης συσκευής. Μπορείτε να προσαρμόσετε τους ελέγχους που θέλετε να εκτελέσετε.
Symptom Tree	Παραθέτει τα πιο συνηθισμένα συμπτώματα που παρουσιάζονται και σας επιτρέπει να επιλέξετε κάποιον έλεγχο ανάλογα με το σύμπτωμα του προβλήματος που αντιμετωπίζετε.

- 2 Εάν αντιμετωπίσετε πρόβλημα κατά τη διάρκεια του ελέγχου, εμφανίζεται ένα μήνυμα με έναν κωδικό σφάλματος και μια περιγραφή του προβλήματος. Σημειώστε τον κωδικό σφάλματος και την περιγραφή του προβλήματος και ακολουθήστε τις οδηγίες που εμφανίζονται στην οθόνη.

Εάν δεν μπορείτε να επιλύσετε το πρόβλημα, επικοινωνήστε με την Dell. Για πληροφορίες πώς να επικοινωνήσετε με την Dell, δείτε τον online *Οδηγό Χρήσης*.

 **ΣΗΜΕΙΩΣΗ:** Η ετικέτα εξυπηρέτησης για τον υπολογιστή σας βρίσκεται στο επάνω μέρος της κάθε δοκιμαστικής οθόνης. Εάν έρθετε σε επαφή με την Dell, η τεχνική υποστήριξη θα σας ζητήσει την ετικέτα εξυπηρέτησης.

- 3 Εάν εκτελέσετε έλεγχο από την επιλογή **Custom Test** ή **Symptom Tree**, κάντε κλικ στη σχετική καρτέλα που περιγράφεται στον ακόλουθο πίνακα για περισσότερες πληροφορίες.

Καρτέλα	Λειτουργία
Results (Αποτελέσματα)	Εμφανίζει τα αποτελέσματα του ελέγχου και τυχόν σφάλματα που εντοπίστηκαν.
Errors (Σφάλματα)	Εμφανίζει συνθήκες σφαλμάτων, κωδικούς σφαλμάτων και την περιγραφή του προβλήματος.
Help (Βοήθεια)	Περιγράφει τον έλεγχο και μπορεί να παρουσιάζει τις απαιτήσεις για την εκτέλεση του ελέγχου.

Καρτέλα	Λειτουργία (continued)
Configuration (Συνδεσμολογία)	Εμφανίζει τη συνδεσμολογία υλικού για την επιλεγμένη συσκευή.  Το διαγνωστικό πρόγραμμα της Dell λαμβάνει πληροφορίες ρύθμισης των παραμέτρων για όλες τις συσκευές από τις ρυθμίσεις του συστήματος, τη μνήμη και διάφορους εσωτερικούς ελέγχους και εμφανίζει τις πληροφορίες στη λίστα συσκευών στο αριστερό πλαίσιο της οθόνης. Η λίστα συσκευών ενδέχεται να μην εμφανίζει τα ονόματα όλων των στοιχείων, τα οποία είναι εγκατεστημένα στον υπολογιστή σας ή όλων των συσκευών, οι οποίες είναι συνδεδεμένες στον υπολογιστή σας.
Parameters (Παράμετροι)	Μπορείτε να προσαρμόσετε τον έλεγχο αλλάζοντας τις ρυθμίσεις του.

- Όταν ολοκληρωθούν οι έλεγχοι, εάν εκτελείτε το διαγνωστικό πρόγραμμα της Dell από το CD *Προγράμματος οδήγησης και εφαρμογές* (προαιρετικό), αφαιρέστε το CD.
- Κλείστε την οθόνη ελέγχων για να επιστρέψετε στο **κύριο μενού**. Για έξοδο από το διαγνωστικό πρόγραμμα της Dell και επανεκκίνηση του υπολογιστή, κλείστε το **κύριο μενού**.

## Λυχνίες συστήματος

Η λυχνία ένδειξης τροφοδοσίας μπορεί να δείχνει κάποιο πρόβλημα του υπολογιστή.

Λυχνία ένδειξης τροφοδοσίας	Περιγραφή του προβλήματος	Προτεινόμενη λύση
Σταθερό πράσινο	Υπάρχει τροφοδοσία και ο υπολογιστής λειτουργεί κανονικά.	Δεν απαιτείται κάποια διορθωτική δράση.
Πράσινο που αναβοσβήνει	Ο υπολογιστής βρίσκεται σε λειτουργία εξοικονόμησης ενέργειας.	Πιέστε το κουμπί λειτουργίας, μετακινήστε το ποντίκι ή πιέστε ένα πλήκτρο στο πληκτρολόγιο για να ενεργοποιήσετε τον υπολογιστή.
Αναβοσβήνει πράσινο πολλές φορές και κατόπιν σβήνει	Υπάρχει ένα πρόβλημα ρύθμισης παραμέτρων.	Ελέγξτε στην ενότητα Διαγνωστικές λυχνίες για να δείτε αν αναγνωρίζεται το συγκεκριμένο πρόβλημα (δείτε «Διαγνωστικές λυχνίες» στη σελίδα 135).
Σταθερό κίτρινο	Μια συσκευή στην κάρτα συστήματος μπορεί να είναι εσφαλμένη ή εσφαλμένα εγκατεστημένη ή ο διακόπτης επιλογής τάσης στο τροφοδοτικό μπορεί να είναι ρυθμισμένη λάθος.	Ελέγξτε στην ενότητα Διαγνωστικές λυχνίες για να δείτε αν αναγνωρίζεται το συγκεκριμένο πρόβλημα (δείτε «Διαγνωστικές λυχνίες» στη σελίδα 135).  Ανατρέξτε στην ενότητα «Προβλήματα τροφοδοσίας» στον online <i>Οδηγό Χρήσης</i> .  Για πληροφορίες σχετικά με τον τρόπο επικοινωνίας με την Dell, ανατρέξτε στον online <i>Οδηγό Χρήσης</i> . Για πληροφορίες σχετικά με τον τρόπο επικοινωνίας με την Dell, ανατρέξτε στον online <i>Οδηγό Χρήσης</i> .

Λυχνία ένδειξης τροφοδοσίας	Περιγραφή του προβλήματος	Προτεινόμενη λύση
Αναβοσβήνει κίτρινο	Υπήρξε μια βλάβη στην τροφοδοσία ή στη μητρική πλακέτα.	Ελέγξτε στην ενότητα Διαγνωστικές λυχνίες για να δείτε αν αναγνωρίζεται το συγκεκριμένο πρόβλημα (δείτε «Διαγνωστικές λυχνίες» στη σελίδα 135).  Ανατρέξτε στην ενότητα «Προβλήματα τροφοδοσίας» στον online <i>Οδηγό Χρήσης</i> .  Για πληροφορίες σχετικά με τον τρόπο επικοινωνίας με την Dell, ανατρέξτε στον online <i>Οδηγό Χρήσης</i> . Για πληροφορίες σχετικά με τον τρόπο επικοινωνίας με την Dell, ανατρέξτε στον online <i>Οδηγό Χρήσης</i> .
Σταθερό πράσινο χρώμα και ηχητικό σήμα, κατά τη διάρκεια της αυτόματης διαδικασίας διάγνωσης κατά την εκκίνηση (POST)	Ανιχνεύτηκε κάποιο πρόβλημα κατά την εκτέλεση του BIOS.	Για οδηγίες σχετικά με τη διάγνωση βάσει των κωδικών ηχητικών σημάτων, δείτε «Προβλήματα κωδικών ηχητικών σημάτων» στη σελίδα 138. Επίσης, ελέγξτε την ενότητα Διαγνωστικές λυχνίες για να δείτε αν αναγνωρίζεται το συγκεκριμένο πρόβλημα
Λυχνία τροφοδοσίας με σταθερό πράσινο χρώμα, κανένα ηχητικό σήμα και καθόλου εικόνα κατά τη διάρκεια της αυτόματης διαδικασίας διάγνωσης κατά την εκκίνηση (POST)	Η οθόνη ή η κάρτα γραφικών μπορεί να έχουν βλάβη ή να μην έχουν τοποθετηθεί σωστά.	Ελέγξτε την ενότητα Διαγνωστικές λυχνίες για να δείτε αν αναγνωρίζεται το συγκεκριμένο πρόβλημα.
Σταθερό πράσινο και χωρίς κωδικά ηχητικού σφάλματος, αλλά ο υπολογιστής κλειδώνει κατά το POST	Μπορεί να έχει βλάβη μια ενσωματωμένη συσκευή της μητρικής πλακέτας.	Ελέγξτε την ενότητα Διαγνωστικές λυχνίες για να δείτε αν αναγνωρίζεται το συγκεκριμένο πρόβλημα. Για πληροφορίες σχετικά με τον τρόπο επικοινωνίας με την Dell, ανατρέξτε στον online <i>Οδηγό Χρήσης</i> . Για πληροφορίες σχετικά με τον τρόπο επικοινωνίας με την Dell, ανατρέξτε στον online <i>Οδηγό Χρήσης</i> .

## Διαγνωστικές λυχνίες



**ΠΡΟΣΟΧΗ:** Πριν ξεκινήσετε οποιαδήποτε από τις διαδικασίες στην παρούσα ενότητα, ακολουθήστε τις οδηγίες ασφαλείας που βρίσκονται στον *Οδηγό Πληροφοριών Προϊόντος*.

Για να σας βοηθήσει στην αντιμετώπιση ενός προβλήματος, ο υπολογιστής σας έχει τέσσερις λυχνίες με τις ετικέτες «1», «2», «3» και «4» στην μπροστινή ή πίσω πλευρά. Οι λυχνίες μπορεί να είναι σβηστές ή πράσινες. Όταν ο υπολογιστής ξεκινάει κανονικά, Αν το τμήμα POST της εκκίνησης του συστήματος ολοκληρωθεί με επιτυχία, και οι τέσσερις λυχνίες ανάβουν πράσινες για ένα σύντομο διάστημα και μετά σβήνουν ξανά. Εάν κατά τη διάρκεια της διαδικασίας POST υπάρξει κάποια δυσλειτουργία του υπολογιστή, το χρώμα των λυχνιών LED μπορεί να βοηθήσει στην αναγνώριση του τμήματος στο οποίο υπήρξε το πρόβλημα του υπολογιστή κατά τη διάρκεια της διαδικασίας.





Αν ο υπολογιστής δεν λειτουργεί σωστά μετά από έναν επιτυχή έλεγχο POST, οι διαγνωστικές λυχνίες δεν δείχνουν την αιτία του προβλήματος. Αν ο υπολογιστής δεν λειτουργεί σωστά μετά από έναν επιτυχή έλεγχο POST, οι διαγνωστικές λυχνίες δεν δείχνουν την αιτία του προβλήματος.





**ΣΗΜΕΙΩΣΗ:** Ο προσανατολισμός των διαγνωστικών λυχνιών μπορεί να διαφέρει ανάλογα με τον τύπο του συστήματος. Οι διαγνωστικές λυχνίες μπορεί να είναι είτε σε κατακόρυφη είτε σε οριζόντια διάταξη.

Χρώμα λυχνιών	Περιγραφή του προβλήματος	Προτεινόμενη λύση
① ② ③ ④	Ο υπολογιστής βρίσκεται σε κανονική κατάσταση «off» ή έχει υπάρξει πιθανή βλάβη πριν από την εκτέλεση του BIOS.  Οι διαγνωστικές λυχνίες δεν ανάβουν αφού ο υπολογιστής ξεκινάει με επιτυχία το λειτουργικό σύστημα.	Συνδέστε τον υπολογιστή σε μια πρίζα που λειτουργεί και πιέστε το κουμπί λειτουργίας.
① ② ③ ④	Προέκυψε πιθανή βλάβη του BIOS. Ο υπολογιστής βρίσκεται σε λειτουργία αποκατάστασης.	Εκτελέστε το βοηθητικό πρόγραμμα ανάκτησης του BIOS, περιμένετε για την ολοκλήρωση της ανάκτησης, και κατόπιν επανεκκινήστε τον υπολογιστή.
① ② ③ ④	Υπάρχει πιθανή βλάβη στον επεξεργαστή.	Για πληροφορίες σχετικά με την επανεγκατάσταση του επεξεργαστή, ανατρέξτε στον Οδηγό χρήσης. Για πληροφορίες σχετικά με την επανεγκατάσταση του επεξεργαστή, ανατρέξτε στον <i>Οδηγό Χρήσης</i> .
① ② ③ ④	Ανιχνεύθηκαν μονάδες μνήμης, αλλά έχει υπάρξει βλάβη στη μνήμη.	<ul style="list-style-type: none"> <li>Για πληροφορίες σχετικά με την επανεγκατάσταση μονάδων μνήμης, ανατρέξτε στον online Οδηγό Χρήσης. Για πληροφορίες σχετικά με την επανεγκατάσταση μονάδων μνήμης, ανατρέξτε στον online <i>Οδηγό Χρήσης</i>.</li> <li>Εάν ο υπολογιστής ξεκινήσει κανονικά, τοποθετήστε ξανά μια πρόσθετη μονάδα. Συνεχίστε μέχρι να βρείτε την ελαττωματική μονάδα ή να εγκαταστήσετε εκ νέου όλες τις μονάδες χωρίς κάποιο σφάλμα. Συνεχίστε μέχρι να βρείτε την ελαττωματική μονάδα ή να εγκαταστήσετε εκ νέου όλες τις μονάδες χωρίς κάποιο σφάλμα.</li> <li>Εάν υπάρχει, τοποθετήστε στον υπολογιστή σας μια μονάδα μνήμης που λειτουργεί κανονικά.</li> <li>Αν το πρόβλημα επιμένει, επικοινωνήστε με την Dell. Για πληροφορίες σχετικά με τον τρόπο επικοινωνίας με την Dell, ανατρέξτε στον online <i>Οδηγό Χρήσης</i>.</li> </ul>



Χρώμα λυχνιών	Περιγραφή του προβλήματος	Προτεινόμενη λύση
	Υπάρχει πιθανή βλάβη στην κάρτα γραφικών.	<ul style="list-style-type: none"> <li>• Εάν ο υπολογιστής έχει κάρτα γραφικών, αφαιρέστε την κάρτα, τοποθετήστε την ξανά, και κατόπιν ξεκινήστε ξανά τον υπολογιστή.</li> <li>• Εάν το πρόβλημα παραμένει, τοποθετήστε μια κάρτα γραφικών που γνωρίζετε πως λειτουργεί και επανεκκινήστε τον υπολογιστή.</li> <li>• Αν το πρόβλημα επιμένει ή ο υπολογιστής έχει ενσωματωμένα γραφικά, επικοινωνήστε με την Dell. Για πληροφορίες πώς να επικοινωνήσετε με την Dell, δείτε τον online <i>Οδηγό Χρήσης</i>.</li> </ul>
	Υπάρχει πιθανή βλάβη στη μονάδα δισκέτας ή στον σκληρό δίσκο.	Τοποθετήστε ξανά στις θέσεις τους όλα τα καλώδια τροφοδοσίας και δεδομένων και επανεκκινήστε τον υπολογιστή.
	Υπάρχει πιθανή βλάβη στη θύρα USB.	Τοποθετήστε ξανά όλες τις συσκευές USB, ελέγξτε τις συνδέσεις των καλωδίων και επανεκκινήστε τον υπολογιστή.
	Δεν έχουν ανιχνευθεί μονάδες μνήμης.	<ul style="list-style-type: none"> <li>• Για πληροφορίες σχετικά με την επανεγκατάσταση μονάδων μνήμης, ανατρέξτε στον online Οδηγό Χρήσης. Για πληροφορίες σχετικά με την επανεγκατάσταση μονάδων μνήμης, ανατρέξτε στον online <i>Οδηγό Χρήσης</i>.</li> <li>• Εάν ο υπολογιστής ξεκινήσει κανονικά, τοποθετήστε ξανά μια πρόσθετη μονάδα. Συνεχίστε μέχρι να βρείτε την ελαττωματική μονάδα ή να εγκαταστήσετε εκ νέου όλες τις μονάδες χωρίς κάποιο σφάλμα. Συνεχίστε μέχρι να βρείτε την ελαττωματική μονάδα ή να εγκαταστήσετε εκ νέου όλες τις μονάδες χωρίς κάποιο σφάλμα.</li> <li>• Εάν υπάρχει, τοποθετήστε στον υπολογιστή σας μια μονάδα μνήμης που λειτουργεί κανονικά.</li> <li>• Αν το πρόβλημα επιμένει, επικοινωνήστε με την Dell. Για πληροφορίες πώς να επικοινωνήσετε με την Dell, δείτε τον online <i>Οδηγό Χρήσης</i>.</li> </ul>

Χρώμα λυχνιών	Περιγραφή του προβλήματος	Προτεινόμενη λύση
	<p>Ανιχνεύονται μονάδες μνήμης αλλά υπάρχει κάποιο σφάλμα στη διαμόρφωση της μνήμης ή στη συμβατότητα.</p>	<ul style="list-style-type: none"> <li>• Βεβαιωθείτε πως δεν υπάρχουν ειδικές απαιτήσεις για την τοποθέτηση μονάδων μνήμης ή θύρας μνήμης.</li> <li>• Βεβαιωθείτε πως οι μονάδες μνήμης που τοποθετείτε είναι συμβατές με τον υπολογιστή σας.</li> <li>• Αν το πρόβλημα επιμένει, επικοινωνήστε με την Dell. Για πληροφορίες πώς να επικοινωνήσετε με την Dell, δείτε τον online <i>Οδηγό Χρήσης</i>.</li> </ul>
	<p>Έχει προκύψει βλάβη.</p> <p>Αυτός ο συνδυασμός εμφανίζεται επίσης όταν εισέρχεστε στις ρυθμίσεις συστήματος και μπορεί να μην υποδεικνύει κάποιο πρόβλημα.</p>	<ul style="list-style-type: none"> <li>• Βεβαιωθείτε πως τα καλώδια από τον σκληρό δίσκο, τη μονάδα CD και τη μονάδα DVD έχουν συνδεθεί σωστά στη μητρική πλακέτα.</li> <li>• Ελέγξτε το μήνυμα του υπολογιστή που εμφανίζεται στην οθόνη.</li> <li>• Αν το πρόβλημα επιμένει, επικοινωνήστε με την Dell. Για πληροφορίες πώς να επικοινωνήσετε με την Dell, δείτε τον online <i>Οδηγό Χρήσης</i>.</li> </ul>

## Προβλήματα κωδικών ηχητικών σημάτων

Ο υπολογιστής σας ίσως εκπέμψει μία σειρά ηχητικών σημάτων κατά τη διάρκεια της εκκίνησης, εάν η οθόνη δεν μπορεί να εμφανίσει σφάλματα ή προβλήματα. Αυτή η σειρά των ηχητικών σημάτων, επισημαίνει κάποιο πρόβλημα. Ένα πιθανό ηχητικό σήμα (1 3 3-1) αποτελείται από ένα ηχητικό σήμα, μία σειρά τριών ηχητικών σημάτων και τέλος άλλο ένα ηχητικό σήμα. Αυτός ο κωδικός ηχητικών σημάτων σας ενημερώνει πως ο υπολογιστής αντιμετώπισε κάποιο πρόβλημα μνήμης.

Εάν ακουστεί κάποιο ηχητικό σήμα από τον υπολογιστή σας κατά την εκκίνηση του:

- 1 Καταγράψτε το ηχητικό σήμα.
- 2 Δείτε «Διαγνωστικό πρόγραμμα της Dell» στη σελίδα 131 για να αναγνωρίσετε μια πιο σοβαρή αιτία.
- 3 Επικοινωνήστε με την Dell για τεχνική υποστήριξη. Για πληροφορίες πώς να επικοινωνήσετε με την Dell, δείτε τον online *Οδηγό Χρήσης*.

Κωδικός	Αιτία	Κωδικός	Αιτία
1-1-2	Αποτυχία καταγραφής μικροεπεξεργαστή	3-1-4	Αποτυχία καταγραφής μάσκας διακοπής δευτερεύοντος
1-1-3	Αποτυχία ανάγνωσης/εγγραφής NVRAM	3-2-2	Αποτυχία φόρτωσης ανύσματος διακοπής
1-1-4	Βλάβη αθροίσματος ελέγχου ROM BIOS	3-2-4	Αποτυχία δοκιμής ελεγκτή πληκτρολογίου

Κωδικός	Αιτία	Κωδικός	Αιτία
1-2-1	Αποτυχία προγραμματιζόμενου χρονοδιακόπτη διακοπών	3-3-1	Απώλεια ισχύος NVRAM
1-2-2	Αποτυχία αρχικών ρυθμίσεων DMA	3-3-2	Μη έγκυρη διαμόρφωση NVRAM
1-2-3	Αποτυχία ανάγνωσης/εγγραφής καταγραφής σελίδας DMA	3-3-4	Αποτυχία δοκιμής μνήμης βίντεο
1-3	Αποτυχία δοκιμής μνήμης βίντεο	3-4-1	Αποτυχία αρχικών ρυθμίσεων οθόνης
1-3-1 έως 2-4-4	Εσφαλμένη αναγνώριση μνήμης or used	3-4-2	Αποτυχία νέας ανίχνευσης της οθόνης
3-1-1	Αποτυχία καταγραφής δευτερεύοντος DMA	3-4-3	Αναζήτηση για βλάβη βίντεο ROM
3-1-2	Αποτυχία καταγραφής πρωτεύοντος DMA	4-2-1	Δεν υπάρχει ηχητικό σήμα από το χρονοδιακόπτη
3-1-3	Αποτυχία καταγραφής μάσκας διακοπής πρωτεύοντος	4-2-2	Αποτυχία τερματισμού λειτουργίας
4-2-3	Αποτυχία πύλης A20	4-4-1	Αποτυχία δοκιμής σειριακής ή παράλληλης θύρας
4-2-4	Μη αναμενόμενη διακοπή στη λειτουργία προστασίας	4-4-2	Αποτυχία στην αποσυμπίεση κωδικού αντιγραμμένης μνήμης
4-3-1	Αποτυχία μνήμης πάνω από τη διεύθυνση 0FFFFh	4-4-3	Αποτυχία δοκιμής του συν-επεξεργαστή μαθηματικών
4-3-3	Αποτυχία τσιπ χρονοδιακόπτη μετρητή 2	4-4-4	Αποτυχία δοκιμής Cache
4-3-4	Διακοπή ρολογιού ημέρας		

## Επίλυση ασυμβατοτήτων λογισμικού και υλικού

Εάν μία συσκευή είτε δεν ανιχνευθεί κατά τη ρύθμιση του λειτουργικού συστήματος ή έχει ανιχνευθεί αλλά έχει διαμορφωθεί λανθασμένα, μπορείτε να χρησιμοποιήσετε την αντιμετώπιση προβλημάτων υλικού για να επιλύσετε την ασυμβατότητα.

- 1 Κάντε κλικ στο κουμπί **Start** (Εναρξη) και κατόπιν στο κουμπί **Help and Support** (Βοήθεια και υποστήριξη).
- 2 Πληκτρολογήστε `hardware troubleshooter` (αντιμετώπιση προβλημάτων υλικού) στο **Search** (Αναζήτηση) και κάντε κλικ στο βέλος για να ξεκινήσει η αναζήτηση.
- 3 Κάντε κλικ στο **Hardware Troubleshooter** (Αντιμετώπιση προβλημάτων υλικού) στον κατάλογο με τα **αποτελέσματα αναζήτησης**.
- 4 Στον κατάλογο του **Hardware Troubleshooter** (Αντιμετώπιση προβλημάτων υλικού), κάντε κλικ στο **I need to resolve a hardware conflict on my computer** (Πρέπει να επιλύσω μια διένεξη υλικού στον υπολογιστή μου) και κάντε κλικ στο **Next** (Επόμενο).

## Χρήση της Επαναφοράς συστήματος των Microsoft Windows XP

Το λειτουργικό σύστημα των Microsoft Windows XP διαθέτει τη λειτουργία Επαναφορά Συστήματος που σας επιτρέπει να επαναφέρετε τον υπολογιστή σας σε μια προηγούμενη κατάσταση λειτουργίας (χωρίς να επηρεαστούν τα αρχεία), σε περίπτωση που οι αλλαγές στο υλικό, το λογισμικό ή άλλες ρυθμίσεις συστήματος είχαν αρνητικές επιδράσεις στον υπολογιστή. Για πληροφορίες σχετικά με το πώς να χρησιμοποιήσετε την Επαναφορά Συστήματος, ανατρέξτε στο Κέντρο Βοήθειας και υποστήριξης των Windows. Για πρόσβαση στο Κέντρο βοήθειας και υποστήριξης των Windows, δείτε «Κέντρο Βοήθειας και υποστήριξης των Windows» στη σελίδα 116.



**ΕΙΔΟΠΟΙΗΣΗ:** Η Επαναφορά Συστήματος δεν παρακολουθεί ή επαναφέρει τα αρχεία δεδομένων σας. Η Επαναφορά Συστήματος δεν παρακολουθεί ή επαναφέρει τα αρχεία δεδομένων σας.

### Δημιουργία ενός σημείου επαναφοράς

- 1 Κάντε κλικ στο κουμπί **Start** (Εναρξη) και κατόπιν στο κουμπί **Help and Support** (Βοήθεια και υποστήριξη).
- 2 Κάντε κλικ στο **System Restore** (Επαναφορά Συστήματος).
- 3 Ακολουθήστε τις οδηγίες στην οθόνη.

### Επαναφορά του υπολογιστή σε προηγούμενη κατάσταση λειτουργίας



**ΕΙΔΟΠΟΙΗΣΗ:** Μην αλλάξετε, ανοίξετε, ή διαγράψετε αρχεία ή προγράμματα μέχρι να ολοκληρωθεί η επαναφορά. Μην αλλάξετε, ανοίξετε, ή διαγράψετε αρχεία ή προγράμματα μέχρι να ολοκληρωθεί η επαναφορά.

- 1 Κάντε κλικ στο **Start** (Εναρξη), επιλέξτε **All Programs** (Όλα τα προγράμματα) → **Accessories** (Βοηθήματα) → **System Tools** (Εργαλεία συστήματος) και μετά κάντε κλικ στο **Επαναφορά Συστήματος**.
- 2 Βεβαιωθείτε πως έχετε επιλέξει **Restore my computer to an earlier time** (Επαναφορά του υπολογιστή μου σε προηγούμενο χρονικό σημείο) και κάντε κλικ στο **Next** (Επόμενο).
- 3 Κάντε κλικ σε μία ημερομηνία στο ημερολόγιο στην οποία θέλετε να επαναφέρετε τον υπολογιστή.

Η οθόνη **Select a Restore Point** (Επιλογή ενός σημείου επαναφοράς) παρέχει ένα ημερολόγιο το οποίο δίνει τη δυνατότητα να δείτε και να επιλέξετε σημεία επαναφοράς. Όλες οι ημερομηνίες του ημερολογίου με διαθέσιμα σημεία επαναφοράς εμφανίζονται με έντονη γραφή.

- 4 Επιλέξτε ένα σημείο επαναφοράς και κάντε κλικ στο **Next** (Επόμενο).

Εάν είναι διαθέσιμα δύο ή και περισσότερα σημεία επαναφοράς, κάντε κλικ στο σημείο επαναφοράς που προτιμάτε. Εάν είναι διαθέσιμα δύο ή και περισσότερα σημεία επαναφοράς, κάντε κλικ στο σημείο επαναφοράς που προτιμάτε.

- 5 Κάντε κλικ στο **Next** (Επόμενο).

Η οθόνη **Restoration Complete** (Ολοκλήρωση επαναφοράς) εμφανίζεται αφού η Επαναφορά Συστήματος ολοκληρώσει τη συλλογή των δεδομένων και γίνει επανεκκίνηση του υπολογιστή.

- 6 Αφού ξεκινήσει ο υπολογιστής, κάντε κλικ στο **OK**.

Για να αλλάξετε σημείο επαναφοράς, μπορείτε είτε να επαναλάβετε τα βήματα χρησιμοποιώντας ένα διαφορετικό σημείο επαναφοράς ή μπορείτε να ακυρώσετε την επαναφορά.

## Ακύρωση της Τελευταίας Επαναφοράς Συστήματος

 **ΕΙΔΟΠΟΙΗΣΗ:** Μην αλλάξετε, ανοίξετε, ή διαγράψετε αρχεία ή προγράμματα μέχρι να ολοκληρωθεί η επαναφορά. Μην αλλάξετε, ανοίξετε, ή διαγράψετε αρχεία ή προγράμματα μέχρι να ολοκληρωθεί η επαναφορά.

- 1 Κάντε κλικ στο κουμπί **Start** (Εναρξη), επιλέξτε **All Programs** (Όλα τα προγράμματα)→ **Accessories** (Βοηθήματα)→ **System Tools** (Εργαλεία συστήματος) και κατόπιν κάντε κλικ στο **System Restore** (Επαναφορά συστήματος).
- 2 Κάντε κλικ στο **Undo my last restoration** (Ακύρωση της τελευταίας επαναφοράς) και κατόπιν στο **Next** (Επόμενο).
- 3 Κάντε κλικ στο **Next** (Επόμενο).  
Εμφανίζεται η οθόνη **System Restore** (Επαναφορά Συστήματος) και γίνεται επανεκκίνηση του υπολογιστή.
- 4 Αφού ξεκινήσει ο υπολογιστής, κάντε κλικ στο **OK**.

## Ενεργοποίηση της Επαναφοράς Συστήματος

Για να διαπιστώσετε αν η Επαναφορά Συστήματος είναι ενεργοποιημένη: Για να διαπιστώσετε αν η Επαναφορά Συστήματος είναι ενεργοποιημένη:

- 1 Κάντε κλικ στο **Start** (Εναρξη) επιλέξτε **Control Panel** (Πίνακας Ελέγχου).
- 2 Κάντε κλικ στο **Performance and Maintenance** (Επιδόσεις και Συντήρηση).
- 3 Κάντε κλικ στο **System** (Σύστημα).
- 4 Κάντε κλικ στην καρτέλα **System Restore** (Επαναφορά Συστήματος).
- 5 Βεβαιωθείτε πως δεν έχει επιλεγθεί το **Turn off System Restore** (Απενεργοποίηση Επαναφοράς συστήματος).

## Επανεγκατάσταση των Microsoft Windows XP

### Γνωριμία

 **ΣΗΜΕΙΩΣΗ:** Οι διαδικασίες που περιγράφονται στο παρόν έγγραφο γράφτηκαν για την προεπιλεγμένη προβολή των Windows σε Windows XP Home Edition, συνεπώς τα βήματα θα διαφέρουν αν ρυθμίσετε τον υπολογιστή Dell™ σας στην κλασική προβολή των Windows ή αν χρησιμοποιείτε Windows XP Professional.

Εάν σκέφτεστε να επανεγκαταστήσετε το λειτουργικό σύστημα των Windows XP για να διορθώσετε κάποιο πρόβλημα με κάποιο πρόγραμμα οδήγησης που εγκαταστήσατε πρόσφατα, πρώτα χρησιμοποιήστε την Επαναφορά προγράμματος οδήγησης των Windows XP.

- 1 Κάντε κλικ στο κουμπί **Start** (Εναρξη) και κατόπιν στο **Control Panel** (Πίνακας ελέγχου).
- 2 Στην περιοχή **Pick a category** (Επιλογή κατηγορίας), κάντε κλικ στην επιλογή **Performance and Maintenance** (Επιδόσεις και Συντήρηση).
- 3 Κάντε κλικ στο **System** (Σύστημα).
- 4 Στο παράθυρο **System Properties** (Ιδιότητες συστήματος), κάντε κλικ στην καρτέλα **Hardware** (Υλικό).
- 5 Κάντε κλικ στο **Device Manager** (Διαχείριση Συσκευών).

- 6 Κάντε δεξί κλικ στη συσκευή για την οποία εγκαταστάθηκε το νέο πρόγραμμα οδήγησης και κάντε κλικ στο **Properties** (Ιδιότητες).
- 7 Κάντε κλικ στην καρτέλα **Drivers** (Προγράμματα οδήγησης).
- 8 Κάντε κλικ στο **Roll Back Driver** (Επαναφορά προγράμματος οδήγησης).

Αν η Επαναφορά προγράμματος οδήγησης δεν λύσει το πρόβλημα, τότε χρησιμοποιήστε την Επαναφορά συστήματος για να επαναφέρετε το λειτουργικό σας σύστημα στην κατάσταση λειτουργίας στην οποία βρισκόταν πριν εγκαταστήσετε το πρόγραμμα οδήγησης της νέας συσκευής (δείτε «Χρήση της Επαναφοράς συστήματος των Microsoft Windows XP» στη σελίδα 140).



**ΣΗΜΕΙΩΣΗ:** Το CD *Προγράμματα οδήγησης και βοηθητικές εφαρμογές* Χρησιμοποιήστε το CD Χρησιμοποιήστε CD *Προγράμματα οδήγησης και βοηθητικές εφαρμογές* για να φορτώσετε προγράμματα οδήγησης που χρειάζεστε, συμπεριλαμβανομένων και των προγραμμάτων οδήγησης που απαιτούνται εάν ο υπολογιστής σας έχει ελεγκτή RAID.

### Επανεγκατάσταση των Windows XP



**ΕΙΔΟΠΟΙΗΣΗ:** Όταν επανεγκαθιστάτε τα Windows XP, πρέπει να χρησιμοποιήσετε το Service Pack 1 των Windows XP ή κάποια πιο πρόσφατη έκδοση.



**ΕΙΔΟΠΟΙΗΣΗ:** Για τις συμβατικές ρυθμίσεις παραμέτρων του σκληρού δίσκου, ο κύριος σκληρός δίσκος είναι ο πρώτος δίσκος που ανιχνεύεται από τον υπολογιστή. Για τις συμβατικές ρυθμίσεις παραμέτρων του σκληρού δίσκου, ο κύριος σκληρός δίσκος είναι ο πρώτος δίσκος που ανιχνεύεται από τον υπολογιστή.

Για να εγκαταστήσετε ξανά τα Windows XP, ακολουθήστε τα παρακάτω βήματα:

- CD *Λειτουργικό σύστημα* της Dell
- *Προγράμματα οδήγησης και βοηθητικές εφαρμογές* της Dell

Για να επανεγκαταστήσετε τα Windows XP, εκτελέστε όλα τα βήματα στις ακόλουθες ενότητες, με τη σειρά που αναφέρονται.

Αφού επανεγκαταστήσετε το λειτουργικό σύστημα, πρέπει να επανεγκαταστήσετε τα προγράμματα οδήγησης, τα προγράμματα προστασίας από ιούς και άλλο λογισμικό. Αφού επανεγκαταστήσετε το λειτουργικό σύστημα, πρέπει να επανεγκαταστήσετε τα προγράμματα οδήγησης, τα προγράμματα προστασίας από ιούς και άλλο λογισμικό.



**ΕΙΔΟΠΟΙΗΣΗ:** Το CD *Λειτουργικό σύστημα* παρέχει επιλογές για την επανεγκατάσταση των Windows XP. Συνεπώς, μην επανεγκαθιστάτε τα Windows XP, εκτός αν σας συμβουλεύσει κάποιος αντιπρόσωπος από την τεχνική υποστήριξη της Dell. Συνεπώς, μην επανεγκαθιστάτε τα Windows XP, εκτός αν σας συμβουλεύσει κάποιος αντιπρόσωπος από την τεχνική υποστήριξη της Dell.



**ΕΙΔΟΠΟΙΗΣΗ:** Για οδηγίες, δείτε την τεκμηρίωση που συνόδευε το λογισμικό. Για οδηγίες, δείτε την τεκμηρίωση που συνόδευε το λογισμικό.

### Έναρξη από το CD του λειτουργικού συστήματος

- 1 Αποθηκεύστε και κλείστε όλα τα ανοιχτά αρχεία και κλείστε όλα τα ανοιχτά προγράμματα.
- 2 Τοποθετήστε το CD *Λειτουργικό σύστημα*. Κάντε κλικ στο **Exit** (Εξόδος) αν εμφανιστεί το μήνυμα *Install Windows XP* (Εγκατάσταση των Windows XP).
- 3 Επανεκκινήστε τον υπολογιστή.

- 4 Πατήστε <F12> αμέσως μετά την εμφάνιση του λογότυπου DELL.  
Εάν εμφανιστεί το λογότυπο του λειτουργικού συστήματος, περιμένετε μέχρι να εμφανιστεί η επιφάνεια εργασίας των Windows, και μετά κλείστε τον υπολογιστή και προσπαθήστε ξανά.
- 5 Πατήστε τα πλήκτρα βέλους για να επιλέξετε **CD-ROM** και πατήστε το <Enter>.
- 6 Όταν εμφανιστεί το μήνυμα *Press any key to boot from CD* (Πιέστε οποιοδήποτε πλήκτρο για εκκίνηση από το CD), πιέστε οποιοδήποτε πλήκτρο.

### Εγκατάσταση των Windows XP

- 1 Όταν εμφανιστεί η οθόνη **Windows XP Setup** (Εγκατάσταση των Windows XP), πιέστε το <Enter> για να επιλέξετε **To set up Windows now** (Εγκατάσταση των Windows τώρα).
- 2 Διαβάστε τις πληροφορίες στην οθόνη **Άδειας Χρήσης των Microsoft Windows** και πιέστε <F8> για να αποδεχτείτε την άδεια χρήσης.
- 3 Εάν τα Windows XP είναι ήδη εγκατεστημένα στον υπολογιστή σας και θέλετε να ανακτήσετε τρέχοντα δεδομένα των Windows XP, πληκτρολογήστε *r* για να κάνετε την επιλογή επιδιόρθωσης και αφαιρέσετε το CD.
- 4 Εάν θέλετε να εγκαταστήσετε ένα νέο αντίγραφο των Windows XP, πιέστε <Esc> για να κάνετε αυτή την επιλογή.
- 5 Πιέστε το <Enter> για να επιλέξετε το επιλεγμένο διαμέρισμα (συνιστάται) και ακολουθήστε τις οδηγίες στην οθόνη.

Εμφανίζεται η οθόνη **Windows XP Setup** (Εγκατάσταση των Windows XP) και το λειτουργικό σύστημα ξεκινά να αντιγράφει αρχεία και να εγκαθιστά τις συσκευές. Γίνεται αυτόματη επανεκκίνηση του υπολογιστή πολλές φορές.





**ΣΗΜΕΙΩΣΗ:** Ο χρόνος που χρειάζεται για να ολοκληρωθεί η εγκατάσταση εξαρτάται από το μέγεθος του σκληρού δίσκου και την ταχύτητα του υπολογιστή σας.





**ΕΙΔΟΠΟΙΗΣΗ:** Όταν εμφανιστεί το ακόλουθο μήνυμα, μην πιέσετε κάποιο πλήκτρο: *Press any key to boot from the CD* (Πιέστε οποιοδήποτε πλήκτρο για έναρξη από το CD).

- 6 Όταν εμφανιστεί η οθόνη **Regional and Language Options** (Τοπικές ρυθμίσεις και ρυθμίσεις γλώσσας), κάντε την επιλογή για την τοποθεσία που βρίσκεστε και κάντε κλικ στο **Next** (Επόμενο).
- 7 Πληκτρολογήστε το όνομα σας και την επιχείρησή σας (προαιρετικό) στην οθόνη **Personalize Your Software** (Προσαρμογή του λογισμικού σας) και κάντε κλικ στο **Next** (Επόμενο).
- 8 Στο παράθυρο **Computer Name and Administrator Password** (Όνομα υπολογιστή και κωδικός πρόσβασης Διαχειριστή), πληκτρολογήστε ένα όνομα για τον υπολογιστή σας (ή αποδεχτείτε το παρεχόμενο) κι έναν κωδικό πρόσβασης και κάντε κλικ στο **Next** (Επόμενο).
- 9 Εάν εμφανιστεί η οθόνη **Modem Dialing Information** (Πληροφορίες κλήσης μέσω μόντεμ), εισαγάγετε τις απαιτούμενες πληροφορίες και κάντε κλικ στο **Next** (Επόμενο).
- 10 Πληκτρολογήστε την ημερομηνία, την ώρα και τη ζώνη ώρας στο παράθυρο **Date and Time Settings** (Ρυθμίσεις ημερομηνίας και ώρας) και κάντε κλικ στο **Next** (Επόμενο).
- 11 Εάν εμφανιστεί η οθόνη **Networking Settings** (Ρυθμίσεις δικτύου), κάντε κλικ στο **Typical** (Τυπική) και κατόπιν στο **Next** (Επόμενο).

- 12 Εάν δεν είστε σίγουρος για τις ρυθμίσεις σας, αποδεχτείτε τις προεπιλεγμένες. Εάν δεν είστε σίγουρος για τις ρυθμίσεις σας, αποδεχτείτε τις προεπιλεγμένες.  
Γίνεται αυτόματη επανεκκίνηση του υπολογιστή. Γίνεται αυτόματη επανεκκίνηση του υπολογιστή.
-  **ΕΙΔΟΠΟΙΗΣΗ:** Όταν εμφανιστεί το ακόλουθο μήνυμα, μην πιέσετε κάποιο πλήκτρο: *Press any key to boot from the CD.* (Πιέστε οποιοδήποτε πλήκτρο για έναρξη από το CD).
- 13 Όταν εμφανιστεί η οθόνη **Welcome to Microsoft** (Καλώς ορίσατε στην Microsoft), κάντε κλικ στο **Next** (Επόμενο).
- 14 Όταν εμφανιστεί το μήνυμα *How will this computer connect to the Internet?* (Με ποιον τρόπο θα συνδέεται αυτός ο υπολογιστής στο Internet;), κάντε κλικ στο **Skip** (Παράλειψη).
- 15 When the **Ready to register with Microsoft?** screen appears, επιλέξτε **No, not at this time** (Όχι αυτήν τη στιγμή) και κάντε κλικ στο **Next** (Επόμενο).
- 16 When the **Who will use this computer?** screen appears, μπορείτε να εισαγάγετε έως και πέντε χρήστες.
- 17 Κάντε κλικ στο **Next** (Επόμενο).
- 18 Κάντε κλικ στο **Finish** (Τέλος) για να ολοκληρωθεί η εγκατάσταση και αφαιρέστε το CD.
- 19 Επανεγκαταστήστε τα κατάλληλα προγράμματα οδήγησης με το *Προγράμματα οδήγησης και βοηθητικές εφαρμογές.*
- 20 Επανεγκαταστήστε το πρόγραμμα για την προστασία από ιούς.
- 21 Επανεγκαταστήστε όλα τα προγράμματα σας.
-  **ΣΗΜΕΙΩΣΗ:** Για να εγκαταστήσετε και να ενεργοποιήσετε το Microsoft Office ή το Microsoft Works Suite, χρειάζεστε τον αριθμό-κλειδί προϊόντος που βρίσκεται στο πίσω μέρος του εσώφυλλου του CD του Microsoft Office ή του Microsoft Works Suite.

## Microsoft® Windows Vista™

Οι χρήστες που είναι εξοικειωμένοι με τις προηγούμενες εκδόσεις των Microsoft® Windows® θα προσέξουν ορισμένες διαφορές στις λειτουργίες των Microsoft Windows Vista και στο περιβάλλον χρήστη.

-  **ΣΗΜΕΙΩΣΗ:** Για πλήρεις πληροφορίες σχετικά με τα Windows Vista, ανατρέξτε στην τεκμηρίωση των Microsoft Windows Vista. Η Βοήθεια και υποστήριξη των Windows Vista παρέχει online τεκμηρίωση. Κάντε κλικ στο κουμπί **Start** (Έναρξη) και επιλέξτε **Help and Support** (Βοήθεια και υποστήριξη) για πρόσβαση στις πληροφορίες αυτές. Χρησιμοποιήστε το πλαίσιο κειμένου **Search** (Αναζήτηση) για την αναζήτηση σχετικά με κάποιο θέμα.
-  **ΣΗΜΕΙΩΣΗ:** Οι διάφορες εκδόσεις του λειτουργικού Microsoft Windows Vista παρέχουν διαφορετικές λειτουργίες και έχουν διαφορετικές απαιτήσεις συστήματος. Η διαμόρφωση του υλικού εξοπλισμού σας ενδεχομένως να είναι επίσης καθοριστική για τις λειτουργίες των Windows Vista που θα είναι διαθέσιμες σε εσάς. Για περισσότερες πληροφορίες, ανατρέξτε στην τεκμηρίωση των Microsoft Windows Vista σχετικά με συγκεκριμένες λεπτομέρειες και απαιτήσεις συστήματος.
-  **ΣΗΜΕΙΩΣΗ:** Το σύστημα υπολογιστή σας συνοδεύεται από διάφορα εγχειρίδια. Μπορεί να προσέξετε ότι ορισμένα αναφέρονται στα Windows XP. Σε γενικές γραμμές, τα εγχειρίδια που αναφέρονται στα XP μπορούν να χρησιμοποιούν και για τα Windows Vista. Σε ορισμένες περιπτώσεις, τα ονόματα των επιλογών μενού ή των στοιχείων της οθόνης είναι διαφορετικά στα Windows Vista. Για περισσότερες πληροφορίες, ανατρέξτε στον οδηγό *Getting Started Guide for Microsoft® Windows Vista™* στην τοποθεσία **support.dell.com**.



## Αναβάθμιση σε Microsoft Windows Vista

 **ΣΗΜΕΙΩΣΗ:** Μπορείτε να προσδιορίσετε την έκδοση των Microsoft Windows Vista που είναι εγκατεστημένη στον υπολογιστή σας από τον αριθμό-κλειδί του προϊόντος που σχετίζεται με την αναβάθμιση. Ο αριθμός-κλειδί προϊόντος βρίσκεται στο πίσω μέρος του πακέτου DVD εγκατάστασης των Windows Vista.

Κατά τη διαδικασία αναβάθμισης των Windows Vista, θα:

- χρησιμοποιήσετε το DVD της Dell με το βοηθό αναβάθμισης σε Windows Vista για να ελέγξετε το σύστημά σας για συμβατότητα και να εκτελέσετε τυχόν απαιτούμενες ενημερώσεις στις εφαρμογές και τα προγράμματα οδήγησης της Dell.
- χρησιμοποιήσετε το DVD της Dell με το βοηθό αναβάθμισης σε Windows Vista σε Windows Vista.

 **ΣΗΜΕΙΩΣΗ:** Οι διαδικασίες αναβάθμισης που περιγράφονται στο παρόν δεν ισχύουν για το λειτουργικό σύστημα Windows Vista 64-bit. Αν αναβαθμίζετε σε Windows Vista 64-bit, απαιτείται καθαρή εγκατάσταση.

### Πριν ξεκινήσετε

 **ΕΙΔΟΠΟΙΗΣΗ:** Βεβαιωθείτε ότι έχετε δημιουργήσει αντίγραφο ασφαλείας τυχόν σημαντικών δεδομένων σας πριν εκτελέσετε τη διαδικασία αναβάθμισης σε Windows Vista.

Πριν την εγκατάσταση των Windows Vista στον υπολογιστή Dell σας, βεβαιωθείτε ότι έχετε τα εξής:

- DVD της Dell με τον βοηθό αναβάθμισης σε Windows Vista
- DVD εγκατάστασης των Microsoft Windows Vista
- Πιστοποιητικό Αuthenticότητας (COA) των Windows Vista
- Μονάδα DVD
- Τουλάχιστον 512 MB RAM (μνήμη συστήματος)
- 15 GB ελεύθερου χώρου στον σκληρό δίσκο
- Σύνδεση στο Internet που λειτουργεί
- Ένα αντίγραφο του εγγράφου *Dell™ Systems Express Upgrade to Windows® Vista™*

 **ΣΗΜΕΙΩΣΗ:** Η σύνδεση στο Internet απαιτείται για ενημερώσεις, κι όχι για την ολοκλήρωση της αναβάθμισης σε Windows Vista.

Ο **βοηθός της Dell για την αναβάθμιση σε Windows Vista** ελέγχει τη συμβατότητα του εργοστασιακά εγκατεστημένου λογισμικού της Dell με τα Windows Vista. Αν έχετε εγκαταστήσει τυχόν πρόσθετο λογισμικό τρίτων, θα πρέπει να επικοινωνήσετε με τον κατασκευαστή του λογισμικού σχετικά με τη συμβατότητά του με τα Windows Vista και τυχόν ενημερώσεις πριν ξεκινήσετε την αναβάθμιση σε Windows Vista.

 **ΣΗΜΕΙΩΣΗ:** Λογισμικό τρίτων που δεν είναι συμβατό με τα Windows Vista μπορεί να πρέπει να απεγκατασταθεί πριν την αναβάθμιση σε Windows Vista. Βεβαιωθείτε ότι έχετε ένα εφεδρικό αντίγραφο του λογισμικού τρίτων πριν ξεκινήσετε με την αναβάθμιση σε the Windows Vista.

Για πληροφορίες σχετικά με τη δημιουργία αντιγραφών των δεδομένων σας ή για να βρείτε προγράμματα οδήγησης/ενημερώσεις εφαρμογών της Dell που να είναι συμβατά με Windows Vista:

- 1 Επισκεφθείτε την τοποθεσία **support.dell.com**, επιλέξτε χώρα/περιοχή και κάντε κλικ στο **Drivers and Downloads** (Προγράμματα οδήγησης και λήψεις).
- 2 Πληκτρολογήστε την ετικέτα εξυπηρέτησής σας ή το μοντέλο του προϊόντος σας και κάντε κλικ στο **Go** (Μετάβαση).
- 3 Επιλέξτε το λειτουργικό σύστημα και τη γλώσσας σα και κάντε κλικ στο **Find Downloads** (Εύρεση στοιχείων λήψης) ή αναζητήστε με λέξεις-κλειδιά θέματα που σχετίζονται με τις πληροφορίες που αναζητάτε.

 **ΣΗΜΕΙΩΣΗ:** Το περιβάλλον του **support.dell.com** ενδεχομένως να διαφέρει ανάλογα με τις επιλογές σας.

## Χρήση του CD Προγράμματα οδήγησης και βοηθητικές εφαρμογές

Για να χρησιμοποιήσετε το CD *Προγράμματα οδήγησης και βοηθητικές εφαρμογές (CD πόρων)* ενώ τρέχετε το λειτουργικό σύστημα Windows.

 **ΣΗΜΕΙΩΣΗ:** Για να έχετε πρόσβαση σε προγράμματα οδήγησης και σε τεκμηρίωση για τον χρήστη, πρέπει να χρησιμοποιήσετε το CD *Προγράμματα οδήγησης και βοηθητικές εφαρμογές* ενώ εκτελείτε τα Windows.

- 1 Ανοίξτε τον υπολογιστή και περιμένετε μέχρι να εμφανιστεί η επιφάνεια εργασίας των Windows.
- 2 Τοποθετήστε το CD *Προγράμματα οδήγησης και βοηθητικές εφαρμογές*.

Εάν χρησιμοποιείτε το CD *Προγράμματα οδήγησης και βοηθητικές εφαρμογές* για πρώτη φορά στον συγκεκριμένο υπολογιστή, ανοίγει το παράθυρο **ResourceCD Installation** (Εγκατάσταση του CD πόρων) για να σας πληροφορήσει πως το CD *Προγράμματα οδήγησης και βοηθητικές εφαρμογές* πρόκειται να ξεκινήσει την εγκατάσταση.

- 3 Κάντε κλικ στο **OK** για να συνεχίσετε.

Για να ολοκληρωθεί η εγκατάσταση, απαντήστε στα ερωτήματα που σας γίνονται από το πρόγραμμα εγκατάστασης.

- 4 Κάντε κλικ στο **Next** (Επόμενο) στην οθόνη **Welcome Dell System Owner**.

Επιλέξτε το κατάλληλο **Μοντέλο συστήματος**, **Λειτουργικό σύστημα**, **Τύπο συσκευής**, και **Θέμα**.

### Προγράμματα οδήγησης για τον υπολογιστή σας

Για να εμφανιστεί μια λίστα των προγραμμάτων οδήγησης συσκευών για τον υπολογιστή σας:

- 1 Κάντε κλικ στο **My Drivers** (Τα προγράμματα οδήγησης μου) στο αναπτυσσόμενο μενού **Topic** (Θέμα). Το προαιρετικό CD *Προγράμματα οδήγησης και εφαρμογές* εξετάζει το υλικό και το λειτουργικό σύστημα του υπολογιστή σας, και στη συνέχεια εμφανίζεται μια λίστα προγραμμάτων οδήγησης συσκευών για τη ρύθμιση του συστήματός σας.
- 2 Κάντε κλικ στο κατάλληλο πρόγραμμα οδήγησης και ακολουθήστε τις οδηγίες για να φορτώσετε το πρόγραμμα στον υπολογιστή σας.

Για να δείτε όλα τα διαθέσιμα προγράμματα οδήγησης για τον υπολογιστή σας, κάντε κλικ στο **Drivers** (Προγράμματα οδήγησης) στο αναπτυσσόμενο μενού **Topic** (Θέμα).

# Ευρετήριο

## A

Ανατρέξτε στην αντιμετώπιση προβλημάτων

Άδεια Χρήσης Τελικού Χρήστη, 116

αντιμε, 138

αντιμετώπιση προβλημάτων επαναφορά υπολογιστή σε προηγούμενη κατάσταση λειτουργίας, 140

Διαγνωστικό πρόγραμμα της Dell, 131

διενέξεις, 139

Αντιμετώπιση προβλημάτων υλικού, 139

Κέντρο Βοήθειας και υποστήριξης, 116

λυχνίες συστήματος, 134

Αντιμετώπιση προβλημάτων υλικού, 139

αντιμετώπιση προβλημάτων διαγνωστικές λυχνίες, 135

αρχείο βοήθειας

Κέντρο Βοήθειας και υποστήριξης των Windows, 116

## Δ

διαγνωστικά

κωδικοί ηχητικών σημάτων, 138

διαγνωστικό πρόγραμμα

Διαγνωστικό πρόγραμμα της Dell, 131

διενέξεις

ασυμβατότητες λογισμικού και υλικού, 139

διενέξεις IRQ, 139

Διαγνωστικό πρόγραμμα της Dell, 131

## Ε

εγκατάσταση εξαρτημάτων πριν ξεκινήσετε, 122

Επαναφορά Συστήματος, 140

επανεγκατάσταση Windows XP, 141

εργονομικές πληροφορίες, 116

Ετικέτα εξυπηρέτησης, 117

ετικέτες

Ετικέτα εξυπηρέτησης, 117  
Microsoft Windows, 117

## K

Κέντρο Βοήθειας και υποστήριξης, 116

κάλυμμα

αφαίρεση, 122

κάρτα συστήματος, 127

κωδικοί ηχητικών σημάτων, 138

## Λ

λειτουργικό σύστημα επανεγκατάσταση, 116  
επανεγκατάσταση των Windows XP, 141

λυχνία ένδειξης τροφοδοσίας διαγνωστικά προβλήματα με, 134

λυχνίες διαγνωστικές, 135

λογισ, 139

λυχνίες σύστημα, 134

## M

μηνύματα σφάλματος διαγνωστικές λυχνίες, 135

κωδικοί ηχητικών σημάτων, 138

λυχνίες συστήματος, 134

μητρική κάρτα. Δείτε κάρτα συστήματος

## **Ο**

- Οδηγός πληροφοριών προϊόντος, 116
- οδηγίες ασφαλείας, 116
- Οδηγός χρήσης, 115

## **Π**

- πληροφορίες εγγύησης, 116
- πληροφορίες κανονισμών, 116
- προγράμματα οδήγησης λίστα, 146

## **Τ**

- τεκμηρίωση
  - Άδεια Χρήσης Τελικού Χρήστη, 116
  - Οδηγός πληροφοριών προϊόντος, 116
- τεκμηρίωση
  - ασφάλεια, 116
  - εγγύηση, 116
  - εργονομικά, 116
  - Οδηγός χρήσης, 115
  - online, 117
  - ρυθμιστικά, 116
- τοποθεσία υποστήριξης στο web, 117
- τοποθεσία υποστήριξης της Dell, 117

## **Υ**

- υλικό
  - Διαγνωστικό πρόγραμμα της Dell, 131
  - κωδικοί ηχητικών σημάτων, 138
- υλικό
  - διενέξεις, 139

## **С**

- CD
  - λειτουργικό σύστημα, 116
- CD λειτουργικού συστήματος, 116
- CD Προγράμματα οδήγησης και βοηθητικές εφαρμογές, 115

## **W**

- Windows XP
  - Αντιμετώπιση προβλημάτων υλικού, 139
  - Επαναφορά Συστήματος, 140
  - επανεγκατάσταση, 116
  - επανεγκατάσταση, 141
  - Κέντρο Βοήθειας και υποστήριξης, 116
  - setup, 143

Dell™ OptiPlex™ 745c

Rövid ismertető

**DCSM modell**

[www.dell.com](http://www.dell.com) | [support.dell.com](http://support.dell.com)

# Megjegyzések, figyelmeztetések és óvintézkedések



**MEGJEGYZÉS:** A MEGJEGYZÉSEK a számítógép biztonságosabb és hatékonyabb használatát elősegítő fontos tudnivalókat tartalmaznak.



**FIGYELMEZTETÉS:** A FIGYELMEZTETÉS a hardver vagy szoftver potenciális hibájára vagy adatvesztésre utal és útbaigazítást nyújt a probléma elkerüléséhez.



**VIGYÁZAT!** Az ÓVINTÉZKEDÉSEK esetleges tárgyi és személyi sérülésekre, illetve életveszélyre hívják fel a figyelmet.

Ha az Ön által vásárolt számítógép Dell™ n Series típusú, a Microsoft® Windows® operációs rendszerekkel kapcsolatos utalások nem alkalmazhatók.

---

**A dokumentumban közölt információk külön értesítés nélkül is megváltozhatnak.**

© 2007 Dell Inc. Minden jog fenntartva.

A Dell Inc. írásbeli engedélye nélkül midennemű másolás illetve sokszorosítás szigorúan tilos.

A szövegben használt védjegyek: A *Dell*, a *DELL* embléma és az *OptiPlex* a Dell Inc. védjegyei. Az *Intel* az Intel Corporation bejegyzett védjegye. A *Microsoft*, a *Windows* és a *Vista* a Microsoft Corporation bejegyzett védjegyei.

A dokumentumban egyéb védjegyek és védett nevek is szerepelhetnek, amelyek a védjegyet vagy nevet bejegyeztető cégre, valamint annak termékeire vonatkoznak. A Dell Computer Corporation kizárólag a saját védjegyeiből és bejegyzett neveiből eredő jogi igényeket érvényesíti.

DCSM modell

2007 február

P/N NJ423

Rev. A00

# Tartalomjegyzék

<b>Információk keresése</b> . . . . .	<b>153</b>
<b>A rendszerek nézetei</b> . . . . .	<b>156</b>
Mini torony számítógép — Előlnézet . . . . .	156
Mini torony számítógép — Hátnézet . . . . .	158
Mini torony számítógép – hátlapi csatlakozók . . . . .	159
<b>A számítógép burkolatának eltávolítása</b> . . . . .	<b>161</b>
Első lépések . . . . .	161
Mini torony számítógép. . . . .	162
<b>A számítógép belsejében</b> . . . . .	<b>164</b>
Mini torony számítógép. . . . .	164
<b>A számítógép üzembe helyezése</b> . . . . .	<b>167</b>
A billentyűzet és az egér csatlakoztatása . . . . .	168
A monitor csatlakoztatása . . . . .	168
A tápellátás csatlakoztatása . . . . .	169
<b>Problémamegoldás</b> . . . . .	<b>169</b>
Dell diagnosztika . . . . .	169
Rendszer fények . . . . .	172
Diagnosztikai visszajelzők . . . . .	173
Hangkódok . . . . .	175
Szoftver és hardver inkompatibilitási problémák megoldása . . . . .	176
A Microsoft Windows XP rendszer-visszaállítás használata . . . . .	177
A Microsoft Windows XP újratelepítése . . . . .	178
Microsoft® Windows Vista™ . . . . .	181
<b>Az illesztőprogramok és segédprogramok CD használata</b> . . . . .	<b>183</b>
A számítógép illesztőprogramjai. . . . .	183
Tárgymutató . . . . .	185





## Információk keresése

**MEGJEGYZÉS:** Néhány szolgáltatás illetve adathordozó opcionális, ezért lehet, hogy nem képezi a számítógép részét. Elképzelhető, hogy számítógépének egyes funkciói bizonyos országokban nem működnek.

**MEGJEGYZÉS:** A számítógéphez kiegészítő információk is tartozhatnak.

Témakör	Itt találja meg
<ul style="list-style-type: none"><li>• Diagnosztikai program a számítógéphez</li><li>• Illesztőprogramok a számítógéphez</li><li>• A számítógép dokumentációja</li><li>• Eszközdokumentáció</li><li>• Desktop System Software (DSS)</li></ul>	<p><b>Illesztőprogramok és segédprogramok CD (Erőforrás CD)</b></p> <p><b>MEGJEGYZÉS:</b> Az <i>Illesztő- és segédprogramok</i> CD opcionális lehet, azaz esetenként nem alaptartozéka a számítógépnek.</p> <p>A dokumentáció és az illesztőprogramok már telepítve vannak a számítógépen. A CD-t illesztőprogramok újratelepítésére használhatja (lásd „Az Illesztőprogramok és segédprogramok CD használata“ oldal. 183), futassa a Dell Diagnostics segédprogramot (lásd „Dell diagnosztika“ oldal. 169), vagy nézze meg a dokumentációt.</p> <p>A CD-hez Readme fájl tartozhat, melyben számítógépe legújabb technikai módosításairól továbbá speciális, technikusok és tapasztalt felhasználók számára megírt technikai referenciagyakrokról olvashat.</p> <p><b>MEGJEGYZÉS:</b> A legfrissebb illesztőprogramokat és dokumentációt megtalálja a <b>support.dell.com</b> weboldalon.</p> 
<ul style="list-style-type: none"><li>• Alkatrészek eltávolítása és cseréje</li><li>• Műszaki adatok</li><li>• Rendszerbeállítások konfigurálása</li><li>• Hibakeresés és -elhárítás</li></ul>	<p><b>Dell™ OptiPlex™ Felhasználói kézikönyv</b></p> <p><i>Microsoft Windows XP Súly és támogatási központ</i></p> <ol style="list-style-type: none"><li>1 Kattintson a <b>Start</b> → <b>Súly és támogatás</b> → <b>Dell felhasználói és rendszerüzemeltetői kézikönyvek</b> → <b>Rendszerüzemeltetői kézikönyv</b> pontra.</li><li>2 Kattintson a számítógépének megfelelő <i>Felhasználói kézikönyvre</i>.</li></ol> <p>A <i>Felhasználói kézikönyv</i> az opcionális <i>Illesztőprogramok és segédprogramok</i> CD-n is megtalálható.</p>

---

## Témakör

- Garanciális tudnivalók
- Eladási feltételek és kikötések az Egyesült Államokban
- Biztonsági előírások
- Szabályozással kapcsolatos információk
- Ergonómiával kapcsolatos információk
- Végfelhasználói licenmegállapodás

---

## Itt találja meg

### Dell™ Termékinformációs füzet

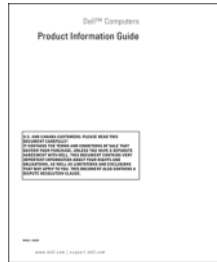

- 
- Az operációs rendszer újratelepítése

### Operációs rendszer telepítőlemez

**MEGJEGYZÉS:** Az *Operációs rendszer* CD opcionális, így előfordulhat, hogy nem található meg a számítógép tartozékai között.

Az operációs rendszer már telepítve van a számítógépen. Az operációs rendszer újratelepítéséhez használja az *Operációs rendszer* CD-t (lásd: „A Microsoft Windows XP újratelepítése“ oldal. 178).



Az operációs rendszer újratelepítése után használja az opcionális *Illesztőprogramok és segédprogramok* CD-t (*Erőforrás* CD) a számítógéphez tartozó eszközök illesztőprogramainak újratelepítéséhez. További információkért lásd: „Illesztőprogramok és segédprogramok CD

(*Erőforrás* CD)“ oldal. 153.

Az operációs rendszerhez tartozó termékkulcs címke a számítógépen található (lásd: „Szervizcímke és Microsoft® Windows® termékkulcs“ oldal. 155).

**MEGJEGYZÉS:** Az *Operációs rendszer* CD színe a megrendelt operációs rendszertől függően eltérő lehet.

- 
- A Windows XP használata
  - A programok és fájlok kezelése
  - Az asztal személyre szabása

### Windows Súgó és támogatás központ

- 1 Kattintson a **Start** → **Súgó és támogatás** menüpontra.
- 2 Írjon be egy szót vagy kifejezést a probléma leírására, majd kattintson a nyíl ikonra.
- 3 Kattintson a problémához legközelebb álló témakörre.
- 4 Kövesse a kijelzőn megjelenő utasításokat.

---

## Témakör

- Szervizcímke és expressz szervizkód
- Microsoft Windows termékulcus címke

## Itt találja meg

### Szervizcímke és Microsoft® Windows® termékulcus

Ezek a címkek a számítógépen található

- Az ügyfélszolgálat megkeresésekor vagy a [support.dell.com](http://support.dell.com) online támogatás igénybevételekor a szervizcímken található adatok alapján azonosíthatja a számítógépet.
- Az ügyfélszolgálat felhívásakor adja meg Expressz szervizkódját, hogy hívását a megfelelő szakemberhez tudjuk irányítani.



- Megoldások — Hibakeresési útmutatások és tippek, cikkek technikusoktól, online tanfolyamok és gyakran feltett kérdések
- Közösség — Online eszmecsere a Dell más ügyfeleivel
- Frissítések – összetevők, pl. memória, merevlemez és operációs rendszer frissítési információi
- Ügyfélszolgálat – kapcsolatfelvételi információk, szervizhívás és megrendelések állapota továbbá jótállási és javítási információk.
- Szerviz és támogatás – szervizkérelem állapota, támogatástörténet, szervizszerződés és online beszélgetés a támogatási csoporttal
- Referencia — A számítógép dokumentációja, a számítógép konfigurációs adatai, a termék műszaki leírása, valamint a vonatkozó törvények
- Letöltések — Hivatalos illesztőprogramok, javítások és szoftverfrissítések
- Desktop System Software (DSS) – ha újratelepíti az operációs rendszert számítógépén, újra kell telepítenie a DSS-segédprogramot. A DSS automatikusan felismeri számítógépét és operációs rendszerét, és telepíti a konfigurációnak megfelelő frissítéseket operációs rendszere kritikus fontosságú frissítéseivel, valamint a Dell™ 3,5 hüvelykes USB hajlékonylemez meghajtót, az Intel® processzorokat, optikai meghajtókat és USB-eszközöket. A DSS a Dell számítógép megfelelő működésének elengedhetetlen része.

### Dell támogatás honlapja – [support.dell.com](http://support.dell.com)

**MEGJEGYZÉS:** A megfelelő támogatási weboldal megnyitásához válassza ki a kívánt régiót vagy üzleti szegmenst.

### A Desktop System Software letöltése:

- 1 Látogassa meg a [support.dell.com](http://support.dell.com) weboldalt, válassza ki a megfelelő vállalászási szegmenst, majd adja meg szervizcímkejét.
- 2 Válassza a **Drivers & Downloads** (Illesztőprogramok és letöltések) lehetőséget, majd kattintson a **Go** (Ugrás) gombra.
- 3 Kattintson az Ön által használt operációs rendszerre, majd keressen rá a *Desktop System Software* kulcsszóra.



**MEGJEGYZÉS:** A [support.dell.com](http://support.dell.com) felhasználói felület a választásától függően változhat.

# A rendszerek nézetei

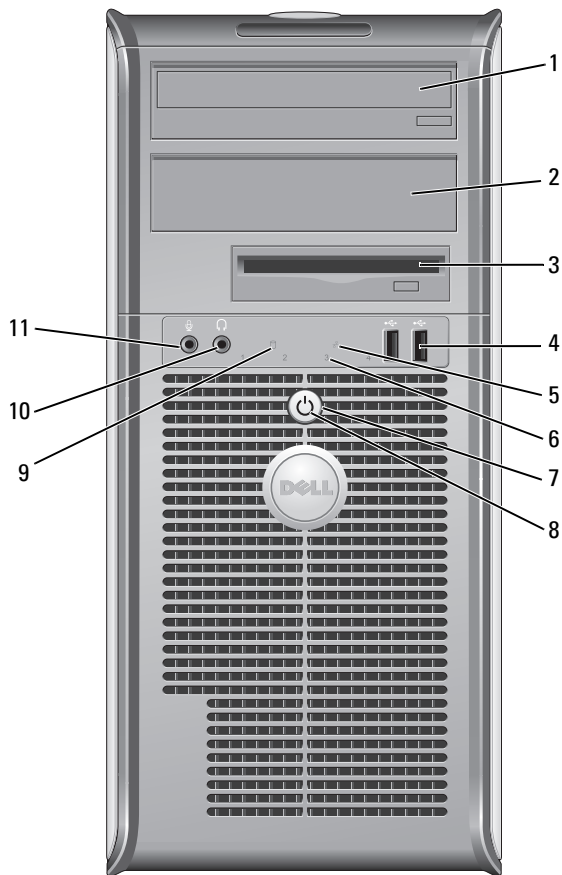
## Mini torony számítógép — Előnézet



- |   |                           |  |
|---|---------------------------|--|
| 1 | 5,5 hüvelykes meghajtótér | Tartalmazhat egy optikai meghajtót. Ebbe a meghajtóba CD- vagy DVD-lemezt (ha támogatott) helyezhet. |
| 2 | 5,5 hüvelykes meghajtótér | Tartalmazhat egy optikai meghajtót. Ebbe a meghajtóba CD- vagy DVD-lemezt (ha támogatott) helyezhet. |
| 3 | 3,5 hüvelykes meghajtótér | Tartalmazhat egy opcionális hajlékonylemez meghajtót vagy opcionális adathordozó kártyaolvasót.      |

- 4 USB 2.0 csatlakozók (2 db) Az alkalmanként csatlakoztatott eszközökhöz, pl. joystickhoz vagy kamerához valamint a rendszerindító USB-eszközökhöz, használja az előlő USB-csatlakozókat (az USB-eszközről történő rendszerindításról részletesebben az online *Felhasználói kézikönyv* olvashat).
- A hátsó USB aljzatokba javasoljuk a tipikusan bekötve maradó eszközöket, pl. nyomtatót, billentyűzetet csatlakoztatni.
- 5 LAN visszajelző Ez a fény jelzi az LAN (Local Area Network, helyi hálózat) kapcsolat létrejöttét.
- 6 állapotjelző fények A visszajelzők diagnosztikai kód segítségével könnyítik meg a számítógépen a hibakeresést. További információkért lásd: „Diagnosztikai visszajelzők” oldal. 173.
- 7 tápellátás gomb Ezzel a gombbal kapcsolható be a számítógép.
-  **FIGYELMEZTETÉS:** Az adatvesztés elkerülése érdekében soha ne kapcsolja ki a számítógépet a tápellátás gombbal. Ehelyett végezze el az operációs rendszer leállítását. További információkért lásd: „Első lépések” oldal. 161.
-  **FIGYELMEZTETÉS:** Ha az operációs rendszer támogatja az ACPI módot, a bekapcsoló gomb megnyomására a számítógép szabályos rendszerleállítását végez.
- 8 üzemjelző fény A bekapcsolásjelző fény felvillan majd villogni kezd vagy folyamatosan világít a különböző működési üzemmódok jelzésére:
- Nem világít — A számítógép ki van kapcsolva.
  - Folyamatos zöld — A számítógép normál üzemmódban van.
  - Villogó zöld — A számítógép energiatakarékos üzemmódban van.
  - Villogó vagy folyamatos sárga fény – lásd az online *Felhasználói kézikönyvben*.
- Az energiatakarékos üzemmódból való kilépéshez nyomja meg a bekapcsoló gombot, esetleg használja a billentyűzetet vagy az egeret, ha azt „ébresztő” eszközként konfigurálta a Windows eszközközpontjában. A hibernált üzemmóddal és az energiatakarékos üzemmódból való kilépéssel kapcsolatos további információkat lásd: az online *Felhasználói kézikönyvben*.
- Lásd: „Rendszer fények” oldal. 172 a visszajelzők diagnosztikai kódjaival kapcsolatos további információkért, amelyek segítenek a számítógéppel kapcsolatos hibakeresésben.
- 9 merevlemez meghajtó üzemjelzője A visszajelző fénye villog, ha a merevlemez használatban van.
- 10 fejhallgató csatlakozó A fejhallgató és a legtöbb számítógép-hangszóró a fejhallgató csatlakozóaljzattal csatlakoztatható.
- 11 a mikrofon csatlakozója Mikrofon csatlakoztatásához használja a mikrofon csatlakozóaljzatot.

## Mini torony számítógép — Hátlónézet

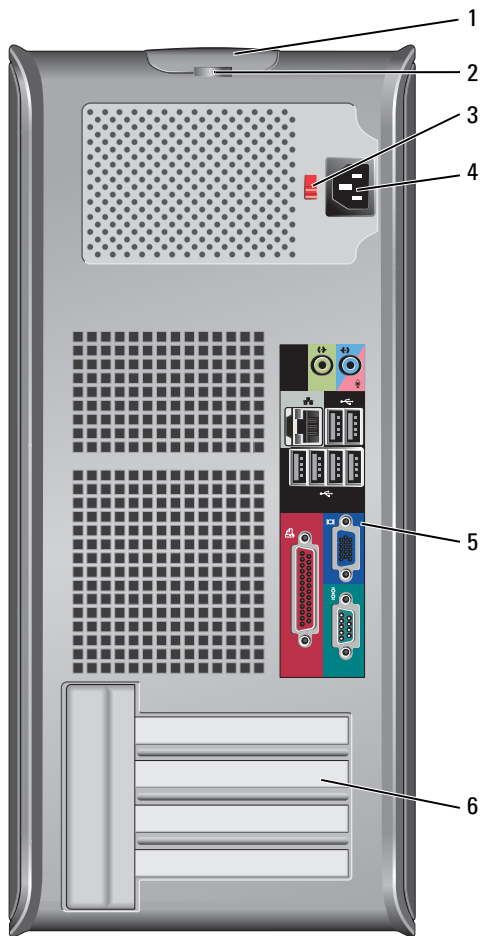

- |   |                                    |  |
|---|------------------------------------|--|
| 1   | burkolat kiengedő kar              | Ezzel a karral nyitható ki a számítógép háza.  |
| 2   | lakattartó gyűrű                   | A számítógép burkolatának lezárásához használjon lakatot.  |
| 3   | feszültségállító kapcsoló          | Számítógépe manuális feszültségválasztó kapcsolóval van ellátva.<br>A manuális feszültségválasztó kapcsolóval rendelkező számítógépek károsodásának elkerülése érdekében állítsa a lakóhelyén elérhető hálózati feszültséghez legközelebb eső értékre a kapcsolót. |
| <p><b>➔ FIGYELMEZTETÉS:</b> Japánban a feszültségválasztó kapcsolót a 115 V-os helyzetbe kell állítani, annak ellenére, hogy Japánban 100 V a hálózati feszültség.</p> <p>Emellett győződjön meg arról, hogy a monitor és a csatlakozó eszközök is alkalmasak a lakóhelyén elérhető hálózati feszültségen való működésre.</p> |                                    |  |
| 4   | tápfeszültség csatlakozó           | Dugja be a tápkábelt.  |
| 5   | a hátlapon elhelyezett csatlakozók | Dugja be a soros-, USB- és egyéb eszközöket a megfelelő csatlakozókba (lásd: „Mini torony számítógép – hátlapi csatlakozók“ oldal. 159).   |
| 6   | kártyanyílások                     | Itt vannak a telepített PCI és PCI Express bővítőkártyák csatlakozói.  |

## Mini torony számítógép – hátlapi csatlakozók

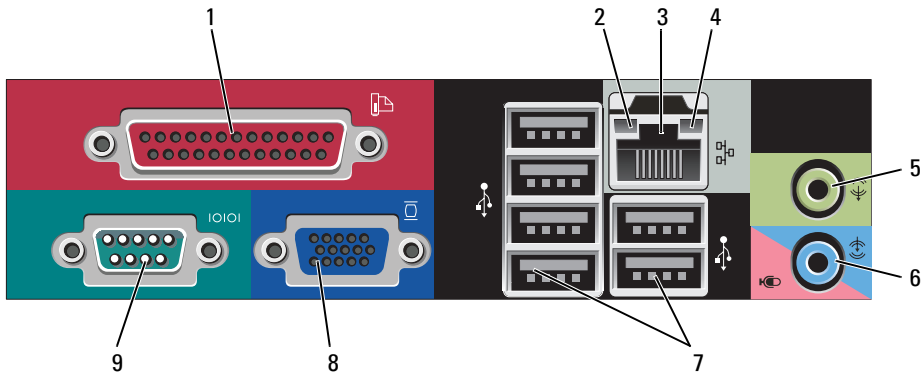

- 1 párhuzamos csatlakozó Csatlakoztassa a párhuzamos csatlakozóval rendelkező eszközöket, például a nyomtatót a párhuzamos csatlakozó aljzatba. Ha USB nyomtatót használ, azt az USB aljzatba csatlakoztassa.  
**MEGJEGYZÉS:** Az integrált párhuzamos csatlakozót automatikusan letiltja a rendszer, ha a számítógép ugyanarra a címre konfigurált párhuzamos csatlakozóaljzatot tartalmazó kártya telepítését érzékeli. További tudnivalók: az online Felhasználói kézikönyvben.
- 2 kapcsolat integritását jelző fény
- Zöld — A 10 Mbps hálózat és a számítógép között megfelelő a kapcsolat.
  - Narancssárga — A 100 Mbps hálózat és a számítógép között megfelelő a kapcsolat.
  - Sárga — Az 1-Gbps (vagy 1000-Mbps) hálózat és a számítógép között megfelelő a kapcsolat.
  - Kikapcsolva — A számítógép nem észlel fizikai kapcsolatot a hálózattal.
- 3 hálózati adapter csatlakozó A számítógép hálózatba vagy szélessávú eszközbe történő bekötéséhez a hálózati kábel egyik végét csatlakoztassa a hálózatban egy hálózati aljzatba vagy a szélessávú eszközbe. A hálózati kábel másik végét csatlakoztassa a számítógép hátlapján található hálózati adapterbe. A megfelelő csatlakozást kattánás jelzi.  
**MEGJEGYZÉS:** Ne csatlakoztasson telefonkábel a számítógép hálózati aljzatába.  
Hálózati csatlakozókártyával felszerelt számítógépeknél használja a kártyán lévő csatlakozót.  
A hálózathoz javasoljuk Category 5 kábelek és aljzatok használatát. Ha valamiért Category 3 kábelezést kénytelen használni, a megbízható működés érdekében korlátozza a hálózat sebességét 10 Mbps-ra.
- 4 a hálózat üzemjelzője Amikor a számítógép hálózati adatokat küld vagy fogad, a sárga fény villog. Nagy adatforgalom esetén a fény folyamatossá is válhat.
- 5 a vonali kimenet csatlakozója A zöld színű kimeneti aljzatba csatlakoztatható a legtöbb integrált erősítőrendszerű hangszórót.
- 6 vonal bemeneti/mikrofon csatlakozó A kék/rózsaszínű vonal bemeneti/mikrofon csatlakozókat hangrögzítő/lejátszó készülékek, pl. magnó, CD-lejátszó vagy VCR csatlakoztatásához használhatja vagy csatlakoztathatja egy személyi számítógép mikrofonját hang- vagy zene beviteléhez hang- vagy telefonos programok használatakor.
- 7 USB 2.0 csatlakozók (6 db) A hátsó USB aljzatokba az általában bekötve maradó eszközöket, pl. nyomtatót, billentyűzetet javasoljuk csatlakoztatni.
- 8 monitoresatlakozó Csatlakoztassa VGA-kompatibilis monitorának kábelét a kék aljzatba.  
**MEGJEGYZÉS:** Ha opcionális videokártyát is vásárolt, ezt az aljzatot védőkupak fedi. Csatlakoztassa a monitort a videokártyába. Ne távolítsa el a kupakot.  
**MEGJEGYZÉS:** Ha két monitort támogató videokártyával rendelkezik, használja a számítógéphez mellékelt y-kábelt.
- 9 soros csatlakozó A soros portba soros eszközt, például kézisámítógépet csatlakoztathat. Az 1. számú soros csatlakozó alapértelmezett elnevezése COM1, a 2. számú pedig COM2.  
További tudnivalókat az online *Felhasználói kézikönyvben* talál.



## A számítógép burkolatának eltávolítása

 **VIGYÁZAT!** Az ebben a részben ismertetett műveletek elvégzése előtt tanulmányozza a *Termékinformációs kézikönyvet*.

 **VIGYÁZAT!** Az elkerülése érdekében a burkolat eltávolítása előtt mindig húzza ki a tápkábelt.

### Első lépések

 **FIGYELMEZTETÉS:** Az adatvesztés elkerülése érdekében a számítógép kikapcsolása előtt mentsen, és zárjon be minden megnyitott fájlt.

- 1 Állítsa le az operációs rendszert:
  - a Mentson, és zárjon be minden megnyitott fájlt, lépjen ki minden megnyitott programból, kattintson a **Start** gombra, majd **A számítógép kikapcsolása** elemre.
  - b **A Számítógép kikapcsolása** ablakban kattintson a **Kikapcsolás** elemre. Miután az operációs rendszer leállt, a számítógép kikapcsol.
- 2 Győződjön meg a számítógép és a csatlakoztatott eszközök kikapcsolt állapotáról. Ha a számítógép és a csatlakoztatott eszközök nem kapcsolódnak ki automatikusan az operációs rendszer leállításakor, kapcsolja ki azokat most.

### Mielőtt elkezdené dolgozni a számítógép belsejében

Végezze el a következő óvintézkedéseket a számítógép potenciális károsodásának elkerülése és a saját biztonsága érdekében.

 **VIGYÁZAT!** Az ebben a részben ismertetett műveletek elvégzése előtt tanulmányozza a *Termékinformációs kézikönyvet*.

 **VIGYÁZAT!** Bánjon óvatosan a **alkatrészekkel és a kártyákkal**. **Ne érjen hozzá a kártyán lévő alkatrészekhez vagy érintkezőkhöz. A kártyát a szélénél vagy a fém szerelőkeretnél fogva tartsa. A alkatrészeket, például a mikroprocesszort a szélénél, ne az érintkezőknél fogva tartsa.**

 **FIGYELMEZTETÉS:** A számítógépen csak hivatalos szakember végezhet javításokat. A Dell által nem jóváhagyott szerviztevékenységre a garanciavállalás nem vonatkozik.

 **FIGYELMEZTETÉS:** A kábelek kihúzásakor ne magát a kábelt, hanem a csatlakozót vagy a feszültségmentesítő hurkot húzza meg. Néhány kábel csatlakozója reteszelő kialakítással van ellátva; az ilyen kábelek eltávolításakor kihúzás előtt a retesz kioldófülét meg kell nyomni. Miközben kihúzza, tartsa egyenesen a csatlakozódugókat, hogy a csatlakozótük ne görbüljenek el. A tápkábelek csatlakoztatása előtt ellenőrizze mindkét csatlakozódugó megfelelő helyzetét és beállítását.

A számítógép károsodásának elkerülése érdekében végezze el az alábbi műveleteket, mielőtt a számítógép belsejébe nyúl.

- 1 Kapcsolja ki a számítógépet.

 **FIGYELMEZTETÉS:** A hálózati kábel eltávolításához először húzza ki a kábelt a számítógépből, majd a fal aljzatból.

- 2 Húzza ki a telefon- vagy más telekommunikációs vezetékeket a számítógépből.

- 3 Húzza ki a számítógép és a csatlakozó eszközök tápkábelét, majd nyomja meg a bekapcsoló gombot az alaplap teszteléséhez.
- 4 Amennyiben rendelkezik számítógép-állvánnyal, távolítsa el azt (erre vonatkozó útmutatást az állvány kísérődokumentációjában talál).



**VIGYÁZAT! Az áramütés elkerülése érdekében a burkolat eltávolítása előtt mindig húzza ki a tápkábelt.**

- 5 Távolítsa el a számítógép burkolatát. Lásd: „Mini torony számítógép“ oldal. 162.



**FIGYELMEZTETÉS:** Mielőtt bármihez is hozzányúlna a számítógép belsejében, földelje le saját testét, érintsen meg egy festetlen fémfelületet a számítógép hátulján. Munka közben időről időre érintsen meg egy festetlen fémfelületet, hogy levezze az időközben felgyűlt statikus elektromosságot, ami károsíthatná a belső alkatrészeket.

### Mini torony számítógép



**VIGYÁZAT! Az ebben a részben ismertetett műveletek elvégzése előtt tanulmányozza a *Termékinformációs kézikönyvet*.**



**VIGYÁZAT! Az áramütés elkerülése érdekében a burkolat eltávolítása előtt mindig húzza ki a tápkábelt.**

- 1 Kövesse a oldal. 161 az „Első lépések“ című fejezetben olvasható utasításokat.
- 2 Döntse a számítógépet az oldalára, az ábrának megfelelő módon.
- 3 Keresse meg a borító kiengedő karját, az ábrán jelzett helyen. Csúsztassa a kart miközben emeli a borítót.
- 4 Fogja meg a számítógép két oldalát, és hajtsa fel a fedelet a két hátsó csuklón forgatva.
- 5 Vegye le a fedelet a csuklókról, és helyezze el oldalt egy puha, nem érdes felületen.



**VIGYÁZAT! A grafikus kártya hűtőbordái nagyon felmelegedhetnek normál használat esetén. Hagyja a hűtőbordákat lehűlni, mielőtt megérintené azokat.**

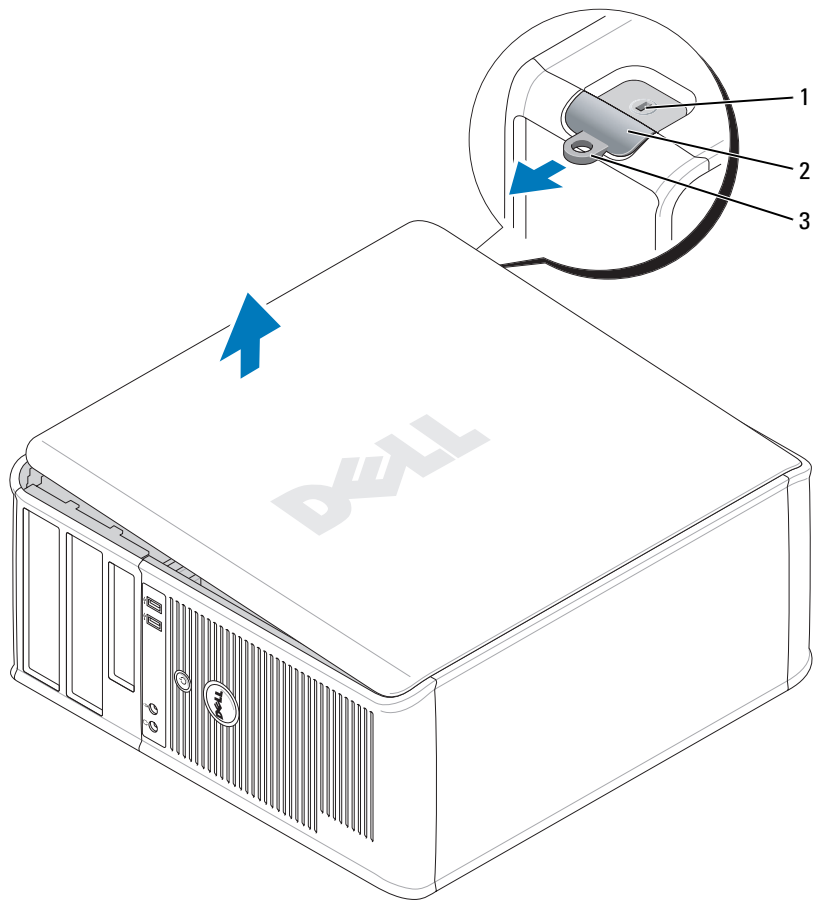

1 a biztonsági kábel rögzítésére szolgáló nyílás

2 burkolatkioldó kar

3 lakattartó gyűrű

# A számítógép belsejében

## Mini torony számítógép

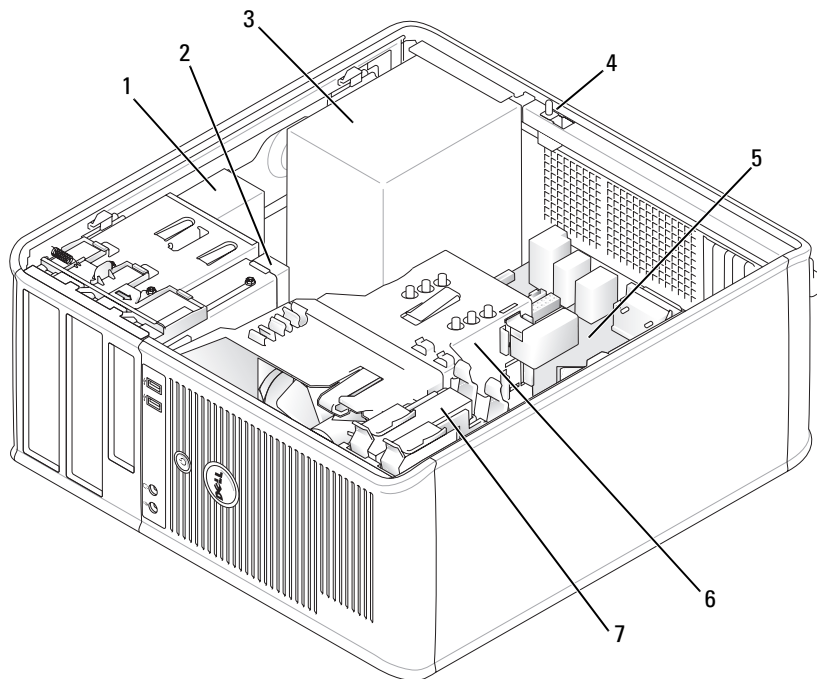

- |   |                         |   |                         |   |                     |
|---|-------------------------|---|-------------------------|---|---------------------|
| 1 | optikai meghajtó        | 2 | hajlékonylemez meghajtó | 3 | tápegység           |
| 4 | behatolásjelző kapcsoló | 5 | alaplap                 | 6 | hűtőborda szerkezet |
| 7 | merevlemez              |   |                         |   |                     |

## Alaplapi alkatrészek

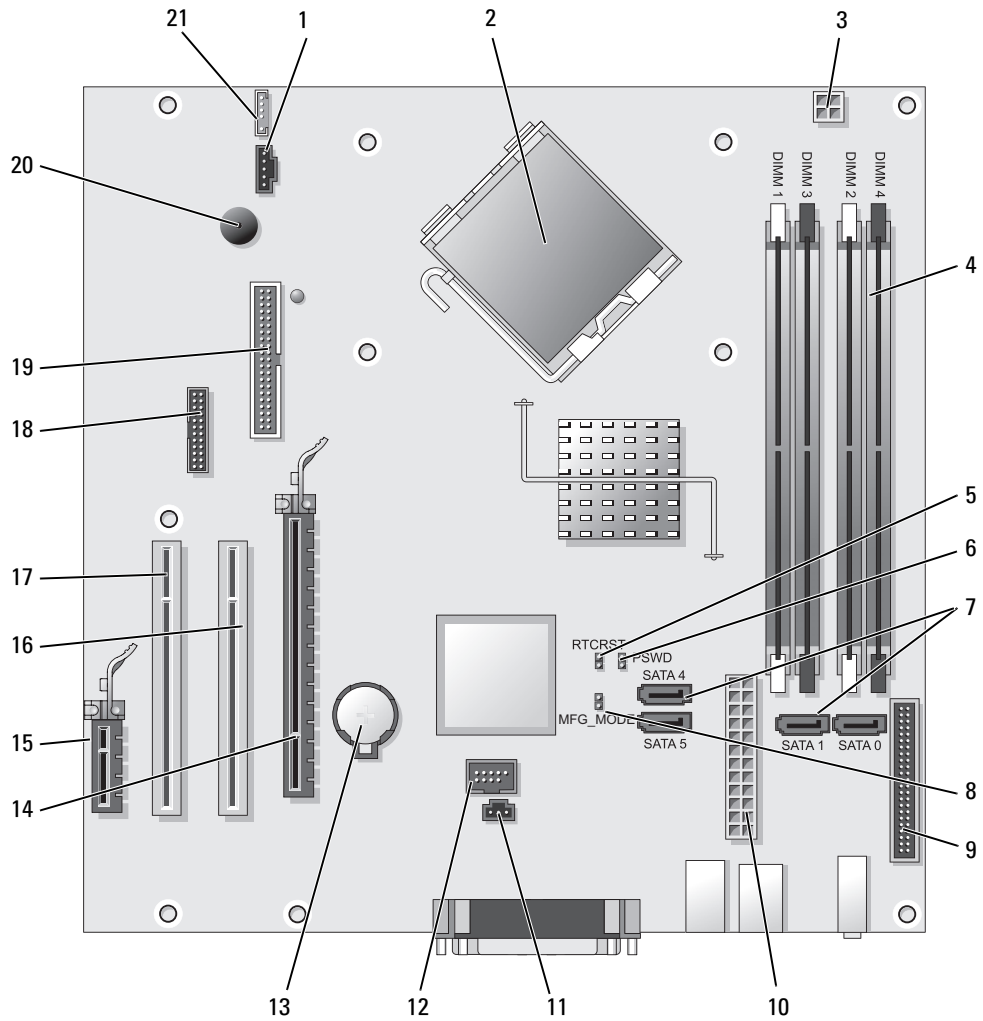

- |    |   |    |                                    |
|----|---|----|------------------------------------|
| 1  | ventilátorcsatlakozó (FAN)                                | 12 | belső USB (INTERNAL_USB)           |
| 2  | processzor csatlakozó (CPU)                               | 13 | akkumulátor foglalat (BATT)        |
| 3  | processzor tápcsatlakozója (12VPOWER)                     | 14 | PCI Express x16 csatlakozó (SLOT1) |
| 4  | memóriamodul csatlakozók (DIMM_1, DIMM_2, DIMM_3, DIMM_4) | 15 | PCI Express x1 csatlakozó (SLOT4)  |
| 5  | RTC visszaállító áthidaló (RTCRST)                        | 16 | PCI-csatlakozó (SLOT2)             |
| 6  | jelszó áthidaló (PSWD)                                    | 17 | PCI-csatlakozó (SLOT3)             |
| 7  | SATA meghajtó csatlakozók (SATA0, SATA1, SATA4, SATA5)    | 18 | soros csatlakozó (SER2)            |
| 8  | gyártási mód áthidaló (MFG_MODE)                          | 19 | hajlékonylemez csatlakozó (DSKT)   |
| 9  | előlapi csatlakozó (FNT_PANEL)                            | 20 | rendszerlemez hangszóró (BEEP)     |
| 10 | tápcsatlakozó (POWER)                                     | 21 | hangszóró csatlakozó (INT_SPKR)    |
| 11 | benyomó kapcsoló gomb (INTRUDER)                          |    |                                    |

### Áthidaló beállítások

**MEGJEGYZÉS:** Ne telepítse az MFG\_MODE áthidalót. Nem fog megfelelően működni az Active Management technológia. Ez az áthidaló csak a gyártás során használatos.

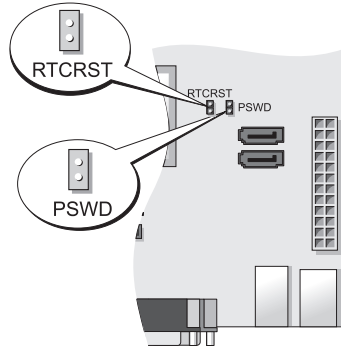



Áthidaló	Beállítás	Leírás
PSWD		Jelszó-szolgáltatások engedélyezve (alapértelmezett beállítás).
		Jelszó-szolgáltatások kikapcsolva.
RTCRST		A valós idejű óra nincs visszaállítva.
		A valós idejű óra visszaállítása megtörtént (ideiglenesen áthidalva).

áthidalva    áthidalás nélkül

## A számítógép üzembe helyezése

 **VIGYÁZAT!** Az ebben a részben ismertetett műveletek elvégzése előtt tanulmányozza a *Termékinformációs kézikönyv* biztonsági előírásait.

 **FIGYELMEZTETÉS:** Ha számítógépe bővítőkártját (pl. modemkártját) tartalmaz, a kártyához csatlakoztassa a megfelelő kábelt, *ne* a hátsó panelen lévő csatlakozóhoz.

 **FIGYELMEZTETÉS:** Annak érdekében, hogy a számítógép megfelelő üzemi hőmérsékleten működhessen, ne helyezze azt túl közel a falhoz vagy olyan bútordarabhoz, amely meggátolná a számítógépház körüli szabad levegőáramlást. További részletekért olvassa el a Termékismertetőt.

 **MEGJEGYZÉS:** Mielőtt olyan eszközöket vagy szoftvereket telepítene, amelyeket nem a számítógép részeként kapott, olvassa el az egyes eszközök vagy szoftverek dokumentációját, vagy kérdezze meg a kereskedőt, hogy az adott eszköz vagy szoftver kompatibilis-e a számítógéppel és az operációs rendszerrel.

A számítógép megfelelő összeállításához minden lépést maradéktalanul hajtson végre. Lásd az utasításokat követő ábrákat.

 **FIGYELMEZTETÉS:** Egyszerre ne működtessen PS/2 és USB egeret.

- 1 Csatlakoztassa a billentyűzetet és az egeret.

 **FIGYELMEZTETÉS:** A modem telefonkábelét nem szabad a hálózati adapter aljzatába illeszteni. A telefon hálózati feszültsége kárt tehet a hálózati adapterben.

- 2 Csatlakoztassa a modemet vagy a hálózati kábelt.

A hálózati csatlakozóba a hálózati kábelt kell beilleszteni, nem a telefonkábelét. Ha kiegészítő modemmel rendelkezik, csatlakoztassa a telefonkábelét a modemhez.

- 3 Csatlakoztassa a monitort.

Illessze a csatlakozóhoz a monitorkábelt, és óvatosan nyomja be, nehogy elferdüljenek a csatlakozótűk. Húzza meg a kábelcsatlakozó rögzítőcsavarjait.

 **MEGJEGYZÉS:** Néhány monitor videocsatlakozója a képernyő hátsó részén található. A csatlakozók helyével kapcsolatban lásd a monitor dokumentációját.

- 4 Csatlakoztassa a hangszórókat.

- 5 Csatlakoztassa a tápkábeleket a számítógépbe, a monitorba és a külső eszközökbe, majd a kábelek másik végét a tápcsatlakozó aljzatba.

 **FIGYELMEZTETÉS:** A manuális feszültségválasztó kapcsoló helytelen beállítása károsíthatja a számítógépet, ezért a kapcsolót mindig a rendeltetési hely szerinti hálózati váltófeszültséghez legközelebb álló értékre állítsa.

 **FIGYELMEZTETÉS:** Japánban a feszültségválasztó kapcsolót állítsa 115-V pozícióba, még akkor is, ha Japánban 100 V a hálózati feszültség.

- 6 Ellenőrizze, hogy a feszültségállító kapcsoló a telepítés helyén érvényes értéken áll-e.

A számítógép manuális feszültségválasztó kapcsolóval rendelkezik. A hátsó paneljükön feszültségállító kapcsolóval rendelkező számítógépeket manuálisan kell a megfelelő működési feszültségre állítani.

## A billentyűzet és az egér csatlakoztatása

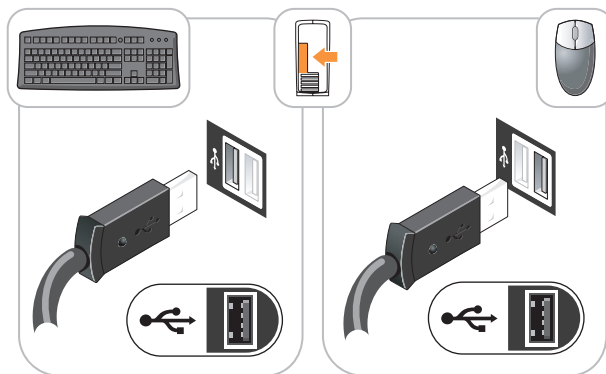

## A monitor csatlakoztatása

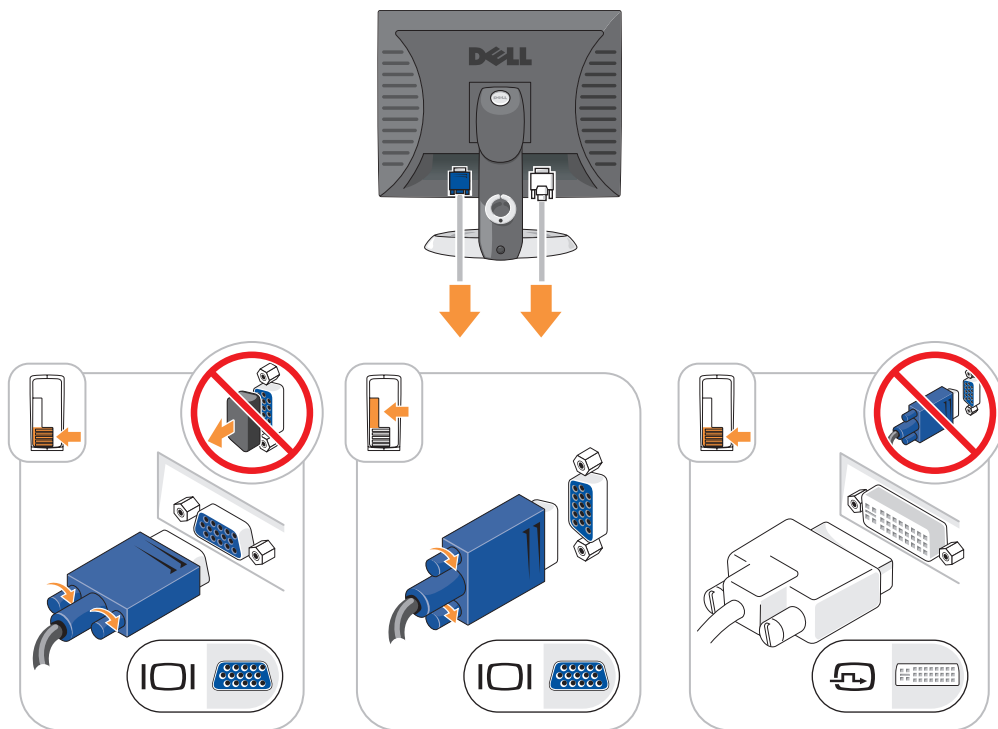



## A tápellátás csatlakoztatása

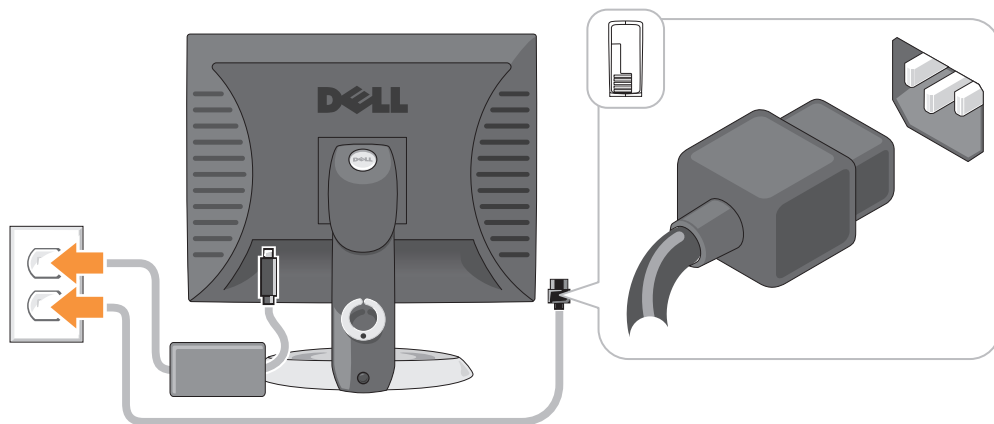

## Problémamegoldás

A Dell számos eszközt kínál arra az esetre, ha a számítógép nem az elvárásoknak megfelelően működne. A számítógéphez rendelkezésre álló naprakész hibaelhárítási információkkal kapcsolatban látogasson el a Dell Support weboldalára: [support.dell.com](http://support.dell.com).

Amennyiben a hiba jellege miatt a Dell szakembereinek segítsége szükséges, írja le részletesen a hibajelenséget a hangkódokkal és az állapotjelző fények kiosztásával együtt. Jegyezze fel az alábbiakban látható expressz szervizkódot és szervizcímét, majd lépjen kapcsolatba a Dell munkatársaival a kérdéses számítógép mellől. A Dell elérhetőségeivel kapcsolatban lásd: online *Felhasználói kézikönyv*.

Az Express szervizkód és szervizcímke egy-egy példáját a „Információkeresés” részben találja a számítógép *Felhasználói kézikönyvében*.

Expressz szervizkód: \_\_\_\_\_

Szervizcímke: \_\_\_\_\_

## Dell diagnosztika

**⚠ VIGYÁZAT!** Az ebben a részben ismertetett műveletek elvégzése előtt tanulmányozza a **Termékinformációs kézikönyvet**.

### Mikor van szükség a Dell diagnosztika használatára?

Amennyiben hiba lép fel a számítógép működésekor, végezze el az online *Felhasználói kézikönyv* „Problémamegoldás” című fejezetében foglaltakat, és futtassa a Dell-diagnosztikát, mielőtt felvenné a kapcsolatot műszaki ügyfélszolgálatunkkal. A Dell elérhetőségeivel kapcsolatban lásd: online *Felhasználói kézikönyv*.

**🔄 FIGYELMEZTETÉS:** A Dell diagnosztika kizárólag Dell™ számítógépeken működik.

Lépjen be a rendszerbeállításokba (további utasításokat a „Rendszerbeállítások“ című fejezetben, az online *Felhasználói kézikönyvben* talál). Nézze át a számítógép konfigurációs adatait, majd ellenőrizze, hogy a tesztelendő eszköz megjelenik-e a rendszerbeállítások között, és aktív-e.

Indítsa el a Dell diagnosztikai tesztet a merevlemezről vagy az opcionális *Illesztőprogramok és segédprogramok* CD-ről (*Erőforrás CD-ről*).

### A Dell diagnosztika indítása a merevlemezről

- 1 Kapcsolja be (vagy indítsa újra) a számítógépet.
- 2 Amikor megjelenik a DELL-embléma, azonnal nyomja meg az <F12> billentyűt.



**MEGJEGYZÉS:** Ha egy hibaüzenet jelenik meg, amely arról tájékoztat, hogy nem létezik diagnosztikai segédprogram-partíció, a Dell-diagnosztikát az opcionális *Illesztőprogramok és segédprogramok* CD-lemezről futtassa (lásd: „A Dell diagnosztika indítása az Illesztőprogramok és segédprogramok CD-ről” oldal. 170).

Ha túl sokáig vár, és az operációs rendszer logója megjelenik, várjon tovább, amíg a Microsoft® Windows® asztal meg nem jelenik. Ekkor kapcsolja ki a számítógépet, és próbálja meg újból végrehajtani a műveletet.

Amikor megjelenik az indítóeszközök listája, jelölje ki az **Indítás a segédprogram partíción** pontot, majd nyomja meg az <Enter> billentyűt.

- 3 Amikor megjelenik a Dell diagnosztika **Főmenü** képernyője, válassza ki a futtatni kívánt tesztet.

### A Dell diagnosztika indítása az Illesztőprogramok és segédprogramok CD-ről

- 1 Helyezze be az *Illesztőprogramok és segédprogramok* CD-t.
- 2 Állítsa le, és indítsa újra a számítógépet.

Amikor megjelenik a DELL-embléma, azonnal nyomja meg az <F12> billentyűt.

Ha túl sokáig vár, és megjelenik az operációs rendszer logója, várjon tovább, amíg meg nem jelenik a Microsoft Windows asztal. Ekkor kapcsolja ki a számítógépet, és próbálja meg újból végrehajtani a műveletet.



**MEGJEGYZÉS:** Az alábbi lépések csak egyszer változtatják meg a rendszerbetöltési sorrendet. A következő indítás alkalmával a számítógép a rendszerbeállításokban megadott eszközöknek megfelelően indul el.

- 3 Ha megjelenik a rendszerindító eszközök listája, jelölje ki a CD/DVD meghajtót, és nyomja meg az <Enter> billentyűt.
- 4 A CD rendszerindítás menüben válassza ki a listából a CD/DVD meghajtó lehetőséget.
- 5 A megjelenő menüből válassza ki a CD/DVD meghajtóról történő indítás lehetőséget.
- 6 Nyomja meg az 1-es gombot a *Illesztőprogramok és segédprogramok* CD menüjének elindításához.
- 7 A 2-es szám beírásával a Dell diagnosztika indítható.
- 8 A számozott listában válassza a **32 bites Dell diagnosztika futtatása** parancsot. Ha több verzió is fel van sorolva, válassza a számítógépének megfelelőt.
- 9 Amikor megjelenik a Dell diagnosztika **Főmenü** képernyője, válassza ki a futtatni kívánt tesztet.

## A Dell diagnosztika Főmenüje

- 1 A Dell diagnosztika betöltődését és a **Főmenü** képernyő megjelenését követően kattintson a kívánt lehetőségnek megfelelő gombra.

Lehetőség	Funkció
Express Test (Gyorsteszt)	Az eszközök gyors tesztelésének elvégzésére szolgál. Ez a teszt általában 10-20 percre tart, és nem igényli a felhasználó részvételét. Célszerű elsőként a <b>Gyorsteszt</b> vizsgálatot futtatni, hogy a probléma mihamarabb feltárható legyen.
Extended Test (Bővített teszt)	Az eszközök alapos vizsgálatára szolgál. Ez a teszt általában egy óráig vagy még tovább tart, és időről időre válaszolni kell a feltett kérdésekre.
Custom Test (Egyedi teszt)	Egy adott eszköz tesztelésére szolgál. Lehetősége van a futtatandó tesztek testreszabására.
Symptom Tree (Jelenség szerinti vizsgálat)	Felsorolja a legáltalánosabban előforduló jelenségeket, és lehetőséget teremt arra, hogy a fennálló probléma tünete szerint válasszon tesztet.

- 2 Ha a probléma egy teszt során merült fel, megjelenik egy üzenet a hibakóddal és a probléma leírásával. Jegyezze fel a hibakódot és a probléma rövid leírását, majd kövesse a képernyőn megjelenő utasításokat. Amennyiben a hibát nem tudja elhárítani, lépjen kapcsolatba a Dell képviselővel. A Dell elérhetőségeivel kapcsolatban lásd: online *Felhasználói kézikönyv*.

 **MEGJEGYZÉS:** A számítógép szervizcímkeje minden tesztképernyő tetején fel van tüntetve. Amikor felhívja a Dellt, a műszaki támogatást ellátó munkatársak meg fogják kérdezni a szervizcímké adatait.

- 3 Ha az **Egyedi teszt** vagy a **Jelenség szerinti vizsgálat** opcióval futtat tesztet, az alábbi táblázatban ismertetett lapok közül a megfelelőre kattintva kaphat további tájékoztatást.

Fül	Funkció
Results (Eredmény)	A Results (Eredmény) panellapon a teszt eredménye és az esetleg megtalált hibák jelennek meg.
Errors (Hibák)	Az Errors (Hibák) panellap megjeleníti a talált hibákat, a hibakódokat és a probléma leírását.
Help (Súgó)	A Help (Súgó) panellapon a teszt leírása és az annak futtatásához esetleg szükséges feltételek felsorolása jelenik meg.
Configuration (Konfiguráció)	A Configuration (Konfiguráció) panellapon a kijelölt eszköz hardverkonfigurációja látható.  A Dell diagnosztika a rendszerbeállításból, a memóriából és a különféle belső tesztekkel megszerzi az összes eszköz konfigurációs információit, és megjeleníti ezeket az információkat a képernyőn a bal oldali ablakban található eszközlistán. Előfordulhat, hogy a listán nem szerepel a számítógépbe helyezett vagy ahhoz csatlakoztatott valamennyi eszköz.
Parameters	A tesztet a tesztbeállítások módosításával személyre szabhatja.

- 4 Amennyiben a Dell Diagnostics programot az *Illesztőprogramok és segédprogramok* CD-lemezről (opcionális) futtatja, akkor a tesztek belfutása után vegye ki a CD-t.
- 5 Zárja be a teszt képernyőt a **Főmenübe** való visszatéréshez. Ha ki akar lépni a Dell diagnosztikából, és újra kívánja indítani a számítógépet, zárja be a **Főmenü** képernyőt.

## Rendszer fények

Az üzemjelző fény esetleges meghibásodást jelez.

Üzemjelző fény	A hiba leírása	Javasolt megoldás
Folyamatos zöld fény	A számítógép be van kapcsolva, és rendeltetésszerűen működik.	Nincs szükség beavatkozásra.
Villogó zöld fény	A számítógép energiatakarékos üzemmódban van.	A számítógép aktiválásához nyomja meg a tápellátás gombot vagy egy billentyűt.
A jelzőfény többször zölden felvillan, majd elalszik	Konfigurációs hiba lépett fel.	A diagnosztikai visszajelzők alapján állapítsa meg a probléma okát (lásd: „Diagnosztikai visszajelzők“ oldal. 173)
Folyamatos sárga fény	A rendszerlemezen valamelyik eszköz hibás vagy nem megfelelően telepített vagy a tápcsatlakozón a feszültségválasztó kapcsoló hibásan van beállítva.	A diagnosztikai visszajelzők alapján állapítsa meg a probléma okát (lásd: „Diagnosztikai visszajelzők“ oldal. 173)  Lásd az online <i>Felhasználói kézikönyv</i> „Tápellátási hibák“ című részét.  Ha a számítógép nem indul, kérjen technikai segítséget a Dell ügyfélszolgálatától. A Dell elérhetőségeivel kapcsolatban lásd: online <i>Felhasználói kézikönyv</i> .
Villogó sárga fény	Tápegység- vagy alaplaphiba történt.	A diagnosztikai visszajelzők alapján állapítsa meg a probléma okát (lásd: „Diagnosztikai visszajelzők“ oldal. 173).  Lásd az online <i>Felhasználói kézikönyv</i> „Tápellátási hibák“ című részét.  Ha a számítógép nem indul, kérjen technikai segítséget a Dell ügyfélszolgálatától. A Dell elérhetőségeivel kapcsolatban lásd: online <i>Felhasználói kézikönyv</i> .
Folyamatosan világító zöld fény és hangkód a POST (indítási önteszt) művelet alatt	A rendszer hibát észlelt a BIOS műveletek végrehajtása közben.	A hangkódok értelmezését illetően lásd: „Hangkódok“ oldal. 175. Ezenkívül a diagnosztikai visszajelzők alapján állapítsa meg a probléma okát.
Folyamatosan világító zöld jelzőfény, nincs hangkód és kép a POST (indítási önteszt) műveletek alatt	Elképzelhető, hogy a monitor vagy a grafikus kártya hibás, vagy nem megfelelően lett telepítve.	A diagnosztikai visszajelzők alapján állapítsa meg a probléma okát.

Üzemjelző fény	A hiba leírása	Javasolt megoldás
Folyamatos zöld üzemjelző fény, és nincs hangkód, de a számítógép a POST alatt leáll	Elképzeltető, hogy a beépített alaplapi eszköz hibás.	A diagnosztikai visszajelzők alapján állapítsa meg a probléma okát. Ha az adott probléma leírása nem szerepel a fejezetben, kérjen tanácsot a Dell műszaki ügyfélszolgálatától. A Dell elérhetőségeivel kapcsolatban lásd: online <i>Felhasználói kézikönyv</i> .



## Diagnosztikai visszajelzők





 **VIGYÁZAT!** Az ebben a részben ismertetett műveletek elvégzése előtt tanulmányozza a *Termékinformációs kézikönyvet*.

A hiba meghatározását segítő, a számítógép előlapján vagy hátlapján „1”, „2”, „3” és „4” számmal jelölt négy visszajelző található. A visszajelzők lehetnek kikapcsolt állapotban, vagy világíthatnak zölden. A számítógép üzemszerű indításakor a jelzőfények világítási mintája vagy fénykódja az indítási folyamat végéig folyamatosan változik. Ha a rendszerindítás POST része sikeresen lezajlik, akkor mind a négy visszajelző rövid időre zölden felvillan, majd kikapcsol.

Ha azonban a számítógép POST műveletsora közben a rendszer hibát észlel, a jelzőfények által kiadott fény minta segítségével beazonosítható, mely művelet futtatása közben állt le a számítógép. Ha a számítógép a sikeres POST után hibásan kezd működni, a diagnosztikai visszajelzők már nem fogják tudni jelezni a hiba okát.

 **MEGJEGYZÉS:** A diagnosztikai visszajelzők elhelyezkedése a rendszer típusától függően eltérő lehet. A diagnosztikai visszajelzők vízszintesen és függőlegesen is állhatnak.

Fényminta	A hiba leírása	Javasolt megoldás
	A számítógép normál „kikapcsolt” állapotban van, vagy pre-BIOS hiba keletkezett.  A diagnosztikai visszajelzők a számítógép sikeres beindulását követően nem kezdenek világítani.	Csatlakoztassa a számítógép tápkábelét egy működő fali aljzathoz, majd nyomja meg a tápellátás gombot.
	Valószínűleg BIOS hiba történt, a számítógép helyreállítási üzemmódban indult.	Indítsa el a BIOS helyreállítási segédprogramot, várja meg annak lefutását, majd indítsa újra a számítógépet.
	Lehetséges, hogy processzorhiba történt.	Helyezze be újra a processzort, és indítsa újra a számítógépet. A processzor újbóli behelyezésével kapcsolatban lásd az online <i>Felhasználói kézikönyv</i> útmutatásait.

Fény minta	A hiba leírása	Javasolt megoldás
	<p>A rendszer észleli a memóriamodulokat, de memóriahiba történt.</p>	<ul style="list-style-type: none"> <li>• Ha egy memóriamodul van beépítve, vegye ki, és helyezze be újra, majd indítsa újra a számítógépet. A memóriamodulok újratelepítésével kapcsolatban lásd: online <i>Felhasználói kézikönyv</i>.</li> <li>• Ha több memóriamodullal is rendelkezik, távolítsa el azokat, egyet, szereljen vissza, majd indítsa újra a számítógépet. Ha a számítógép megfelelően indul, helyezzen vissza egy további modult. A műveletet addig folytassa, amíg meg nem találta a hibás modult, vagy minden hibátlan modult vissza nem helyezett.</li> <li>• Lehetőség szerint szereljen be ugyanolyan típusú, működő memóriamodulokat a számítógépbe.</li> <li>• Ha a probléma továbbra is fennáll, forduljon a Dell szakembereihez. A Dell elérhetőségeivel kapcsolatban lásd: online <i>Felhasználói kézikönyv</i>.</li> </ul>
	<p>Valószínűleg meghibásodott a grafikus kártya.</p>	<ul style="list-style-type: none"> <li>• Ha a számítógép grafikus kártyát tartalmaz, vegye ki, majd helyezze be ismét, és indítsa újra a számítógépet.</li> <li>• Ha a probléma továbbra is fennáll, helyezzen be egy olyan grafikus kártyát, amelynek biztos a kifogástalan működésében, majd indítsa újra a számítógépet.</li> <li>• Ha a probléma továbbra is fennáll, vagy a számítógép beépített grafikus kártyával rendelkezik, forduljon a Dell szakembereihez. A Dell elérhetőségeivel kapcsolatban lásd: online <i>Felhasználói kézikönyv</i>.</li> </ul>
	<p>Valószínűleg hajlékony- vagy merevlemez meghajtóhiba történt.</p>	<p>Minden hálózati és adatkábelt csatlakoztasson újra, majd indítsa újra a számítógépet.</p>
	<p>Valószínűleg USB-hiba történt.</p>	<p>Csatlakoztassa újra az USB-eszközöket, ellenőrizze a kábelcsatlakozásokat, majd indítsa újra a számítógépet.</p>

Fény minta	A hiba leírása	Javasolt megoldás
① ② ③ ④	A rendszer nem látja a memóriamodulokat.	<ul style="list-style-type: none"> <li>• Ha egy memóriamodul van beépítve, vegye ki, és helyezze be újra, majd indítsa újra a számítógépet. A memóriamodulok újratelepítésével kapcsolatban lásd: online <i>Felhasználói kézikönyv</i>.</li> <li>• Ha több memóriamodullal is rendelkezik, egy kivételével távolítsa el őket, majd indítsa újra a számítógépet. Ha a számítógép megfelelően indul, helyezzen vissza egy további modult. A műveletet addig folytassa, amíg meg nem találta a hibás modult, vagy minden hibátlan modult vissza nem helyezett.</li> <li>• Lehetőség szerint szereljen be ugyanolyan típusú, működő memóriamodulokat a számítógépbe.</li> <li>• Ha a probléma továbbra is fennáll, forduljon a Dell szakembereihez. A Dell elérhetőségeivel kapcsolatban lásd: online <i>Felhasználói kézikönyv</i>.</li> </ul>
① ② ③ ④	A rendszer észleli a memóriamodulokat, de konfigurációs vagy kompatibilitási hiba lépett fel.	<ul style="list-style-type: none"> <li>• Ellenőrizze, hogy nincsenek-e speciális követelmények a memóriamodul/memóriaadapter elhelyezésével kapcsolatban.</li> <li>• Ellenőrizze, hogy a telepítendő memóriamodulok kompatibilisek-e a számítógéppel.</li> <li>• Ha a probléma továbbra is fennáll, forduljon a Dell szakembereihez. A Dell elérhetőségeivel kapcsolatban lásd: online <i>Felhasználói kézikönyv</i>.</li> </ul>
① ② ③ ④	Hiba történt.  Akkor is ez a jelzés látható, ha belépett a rendszerbeállításokba, így nem kell feltétlenül hibajelzésként értelmezni.	<ul style="list-style-type: none"> <li>• Ellenőrizze, hogy megfelelően csatlakoznak-e a kábelek az alaplap és a merevlemez meghajtó, a CD-meghajtó és a DVD-meghajtó között.</li> <li>• Ellenőrizze a monitoron megjelenő képernyőüzenetet.</li> <li>• Ha a probléma továbbra is fennáll, forduljon a Dell szakembereihez. A Dell elérhetőségeivel kapcsolatban lásd: online <i>Felhasználói kézikönyv</i>.</li> </ul>

## Hangkódok

A számítógép hangjelzéseket adhat indításkor, ha monitora nem tudja a hibákat vagy problémákat megjeleníteni. Ez az úgynevezett hangkódnak nevezett hangsor segít a probléma jellegének meghatározásában. A lehetséges hangkódok egyike (az 1 3-1 kód) egy hosszú, három rövid és még egy hosszú hangjelzésből áll. A hangkód memóriahibára figyelmeztet.

Ha a számítógép indításkor hangjelzést ad:

- 1 Írja le ezt a kódot.
- 2 A komolyabb hibák okának feltárásához lásd: „Dell diagnosztika“ oldal. 169.

**3** Kérjen műszaki segítséget a Dell szakembereitől. A Dell elérhetőségeivel kapcsolatban lásd: online *Felhasználói kézikönyv*.

<b>Kód</b>	<b>Ok</b>	<b>Kód</b>	<b>Ok</b>
1-1-2	Mikroprocesszor regiszterhiba	3-1-4	Alárendelt eszköz megszakító maszkregiszter hiba
1-1-3	NVRAM olvasás/írás hiba	3-2-2	Megszakítási vektor betöltési hiba
1-1-4	ROM BIOS ellenőrző összeg hiba	3-2-4	Billentyűzet vezérlő teszt hiba
1-2-1	Programozható intervallumos időzítő hiba	3-3-1	NVRAM teljesítményvesztesség
1-2-2	DMA inicializálási hiba	3-3-2	Érvénytelen NVRAM konfiguráció
1-2-3	DMA lapregiszter olvasási/írás hiba	3-3-4	Videomemória teszt hiba
1-3	Videomemória teszt hiba	3-4-1	Képernyő inicializálási hiba
1-3-1 a 2-4-4 után	A memória azonosítása vagy használata nem megfelelő	3-4-2	Képernyő következő sorra léptetésének hibája
3-1-1	Alárendelt DMA regiszterhiba	3-4-3	Hiba a video ROM keresésekor
3-1-2	Alárendelt DMA regiszterhiba	4-2-1	Nincs időzítő-beosztás
3-1-3	Alárendelt eszköz megszakító maszkregiszter hiba	4-2-2	Leállítási hiba
4-2-3	A20-as kapu hiba	4-4-1	Soros vagy párhuzamos port teszt hiba
4-2-4	Váratlan megszakítás védett üzemmódban	4-4-2	Nem sikerült kibontani a kódot az árnyékmemóriába
4-3-1	Memória hiba a 0FFFFh cím felett	4-4-3	Aritmetikai segédprocesszor teszt hiba
4-3-3	Időzítő-chip 2 számláló hiba	4-4-4	Gyorsítótár teszt hiba
4-3-4	Megállt az időpontot jelző óra		

### **Szoftver és hardver inkompatibilitási problémák megoldása**

Ha az operációs rendszer beállításakor egy eszközt nem észlel a rendszer, vagy konfigurálását nem találja megfelelőnek, a hardverhiba-elhárító segítségével feloldhatja az összeférhetetlenséget.

- 1** A **Start** menüben kattintson a **Súgó és támogatás** menüpontra.
- 2** A **Keresés** mezőbe írja hardverhiba-elhárító kifejezést, majd a keresés indításához kattintson a nyílra.
- 3** A **találatok** listáján kattintson a **hardverhiba-elhárító** lehetőségre.
- 4** A **hardverhiba-elhárító** listán kattintson a **Hardverütközést szeretnék feloldani a számítógépen** jelölőnégyzetre, majd pedig a **Tovább** gombra.



## A Microsoft Windows XP rendszer-visszaállítás használata

A Microsoft Windows XP operációs rendszer rendszer-visszaállítás funkciója segítségével a számítógép visszaállítható egy korábbi, működőképes állapotra (az adatfájlok érintése nélkül), ha a hardverben, szoftverben vagy más rendszerbeállításban történt módosítás miatt a rendszer nemkívánatos működési állapotba került. A rendszer-visszaállítás használatával kapcsolatban tekintse át a Windows súgóját, vagy forduljon az ügyféltámogatási központhoz. A Windows súgó és támogatás eléréséhez lásd: „Windows Súgó és támogatás központ” oldal. 154.

 **FIGYELMEZTETÉS:** Az adatfájlokról rendszeresen készítsen biztonsági másolatot. A rendszer-visszaállítás nem követi nyomon az adatfájlokat, és nem is állítja helyre őket.

### Visszaállítási pont létrehozása

- 1 A Start menüben kattintson a **Súgó és támogatás** menüpontra.
- 2 Kattintson a **Rendszer-visszaállítás** lehetőségre.
- 3 Kövesse a kijelzőn megjelenő utasításokat.

### A számítógép visszaállítása korábbi működési állapotra

 **FIGYELMEZTETÉS:** Mielőtt a számítógépet visszaállítaná egy korábbi működési állapotra, minden nyitott fájlt mentsen, és zárja be a futó programokat. A rendszer teljes visszaállításáig ne módosítson, nyisson meg vagy töröljön fájlokat, programokat.

- 1 Kattintson a **Start** menü **Programok** → **Kellékek** → **Rendszereszközök** menüpontjára, majd a **Rendszer-visszaállítás** lehetőségre.
- 2 Jelölje ki a **A számítógép visszaállítása egy korábbi időpontra** lehetőséget, majd kattintson a **Tovább** gombra.
- 3 Kattintson arra a naptári dátumra, amelyre vissza kívánja állítani a számítógépét.  
A **Visszaállítási pont kiválasztása** képernyő megjelenít egy naptárt, melyen megtekintheti, és kiválaszthatja a kívánt visszaállítási pontot. A lehetséges visszaállítási pontként megadható naptári dátumok félkövér betűtípussal jelennek meg.
- 4 Válasszon ki egy visszaállítási pontot, majd kattintson a **Tovább** gombra.  
Ha egy naptári nap csak egy visszaállítási pontot tartalmaz, az lesz automatikusan kijelölve. Ha több visszaállítási pont is szerepel, válassza ki az Önnek leginkább megfelelőt.
- 5 Kattintson a **Tovább** gombra.  
A rendszer visszaállításához szükséges adatok összegyűjtése után megjelenik a **Visszaállítás kész** képernyő, és a számítógép újraindul.
- 6 Miután a számítógép újraindult, kattintson az **OK** gombra.

Ha módosítani kívánja a visszaállítási pontot, ismétlje meg a fenti műveletsort egy másik pont kiválasztásával, vagy visszavonással érvénytelenítse a visszaállítást.

## Az utolsó rendszer-visszaállítás visszavonása



**FIGYELMEZTETÉS:** Az utolsó rendszer-visszaállítás visszavonása előtt mentsen el és zárjon be minden nyitott fájlt, és lépjen ki minden futó programból. A rendszer teljes visszaállításáig ne módosítson, nyisson meg vagy töröljön fájlokat vagy programokat.

- 1 Kattintson a **Start** menü **Programok**→**Kellékek**→**Rendszerezszközők** menüpontjára és kattintson a **Rendszer-visszaállítás** lehetőségre.
- 2 Kattintson az **Utolsó visszaállítás visszavonása** lehetőségre, majd pedig a **Tovább** gombra.
- 3 Kattintson a **Tovább** gombra.  
Megjelenik a **Rendszer-visszaállítás** képernyő, és a számítógép újraindul.
- 4 Miután a számítógép újraindult, kattintson az **OK** gombra.

## A rendszer-visszaállítás engedélyezése

Ha 200 MB-nál kevesebb szabad lemezterület esetén telepíti újra a Windows XP programot, akkor a rendszer-visszaállítás automatikusan letiltódik. Annak ellenőrzésére, hogy a rendszer-visszaállítás engedélyezve van:

- 1 Kattintson a **Start** menüre és annak **Vezérlőpult** pontjára.
- 2 Kattintson a **Teljesítmény és karbantartás** lehetőségre.
- 3 Kattintson a **Rendszer** elemre.
- 4 Kattintson a **Rendszer-visszaállítás** lapra.
- 5 Győződjön meg róla, hogy a **Rendszer-visszaállítás** négyzet nincs bejelölve.

## A Microsoft Windows XP újratelepítése

### Getting Started



**MEGJEGYZÉS:** A dokumentumban ismertetett folyamatok a Windows XP Home Edition rendszer alapértelmezett Windows nézetére vonatkoznak. Ha Dell™ számítógépét átállítja a klasszikus Windows nézetre vagy Windows XP Professional operációs rendszert használ, a lépések eltérhetnek.



Ha egy frissen telepített illesztőprogram miatt újra kívánja telepíteni a Windows XP operációs rendszert, először próbálja meg a Windows XP eszköz illesztőprogram-visszatöltést használni.

- 1 Kattintson a **Start** gombra, majd a **Vezérlőpult** elemre.
- 2 A **Válasszon kategóriát** pont alatt kattintson a **Teljesítmény és karbantartás** elemre.
- 3 Kattintson a **Rendszer** elemre.
- 4 A **Rendszertulajdonságok** ablakban kattintson a **Hardver** fülre.
- 5 Kattintson az **Eszközkezelő** gombra.
- 6 Kattintson jobb egérgombbal az eszközre, amelynek az illesztőprogramját telepítette, majd kattintson a **Tulajdonságok** gombra.
- 7 Kattintson az **Illesztőprogramok** fülre.
- 8 Kattintson a **Eszköz illesztőprogram visszagörgetés** elemre.

Ha az Eszköz-illesztőprogram visszagörgetése nem oldotta meg a problémát, használja a rendszer-visszaállítást az operációs rendszer korábbi, az új eszköz illesztőprogramjának telepítése előtti állapotára való visszaállításához (lásd: „A Microsoft Windows XP rendszer-visszaállítás használata“ oldal. 177).

 **MEGJEGYZÉS:** A *Drivers and Utilities* CD-ről (Illesztőprogramok és segédprogramok CD-ről) futtassa a számítógép összeszerelésekor feltöltött illesztőprogramokat tartalmaz. Az *Drivers Utilities* CD töltsse be az összes szükséges illesztőprogramot, többek között azokat is, amelyekre RAID-vezérlő használatakor van szükség.

## A Windows XP újratelepítése



-  **FIGYELMEZTETÉS:** A Windows XP újratelepítéséhez a szervizcsomag legalább 1-es verziója (Windows XP Service Pack 1) szükséges.
-  **FIGYELMEZTETÉS:** A telepítés végrehajtása előtt az elsődleges merevlemezén lévő minden adatfájlról készítsen biztonsági másolatot. A hagyományos merevlemez-konfigurációk esetében az elsődleges meghajtó a számítógép által először észlelt meghajtó.

A Windows XP újratelepítéséhez a következőkre van szükség:

- Dell *operációs rendszer* CD
- Dell *Illesztőprogramok és segédprogramok* CD

A Windows XP újratelepítéséhez az alábbiakban olvasható minden műveletsort maradéktalanul hajtson végre, az ismertetett sorrendben.

Az újratelepítés 1-2 órát vehet igénybe. Az operációs rendszer újratelepítése után az egyes eszközök illesztőprogramjait, a vírusvédelmi programokat és egyéb szoftvereket is ismételten fel kell telepítenie.

-  **FIGYELMEZTETÉS:** Az *operációs rendszer* telepítőlemeze különböző lehetőségeket kínál a Windows XP újratelepítéséhez. Ezek felülírhatják a fájlokat, és módosíthatják a merevlemezén lévő programokat is. Ezért csak akkor kezdjen bele a Windows XP operációs rendszer újratelepítésébe, ha erre a Dell műszaki ügyfélszolgálatának munkatársa kéri.
-  **FIGYELMEZTETÉS:** A Windows XP lehetséges ütközéseinek elkerülése érdekében az újratelepítés előtt tiltsa le az összes vírusvédelmi szoftvert. Lásd a szoftverhez mellékelt dokumentációt.

## Betöltés az operációs rendszer telepítőlemezéről

- 1 Mentsen és zárjon be minden nyitott fájlt, és lépjen ki minden nyitott programból.
- 2 Helyezze be az *Operációs rendszer* CD-lemezt. Kattintson a **Kilépés** gombra, ha a **Install Windows XP** (Windows XP telepítése) üzenetet látja.
- 3 Indítsa újra a számítógépet.
- 4 Nyomja meg az <F12> billentyűt közvetlenül a DELL™ logó megjelenése után.  
Ha látja az operációs rendszer emblémáját, várja meg a Windows asztal megjelenését, állítsa le a számítógépet, és próbálja újra.
- 5 A nyíl gombokkal válassza ki a **CD-ROM** lehetőséget, és nyomja meg az <Enter> gombot.
- 6 Ha megjelenik a **Press any key to boot from CD** (Nyomja meg bármelyik billentyűt a CD-ről való indításhoz) üzenet, nyomjon meg egy billentyűt.

## Windows XP Setup

- 1 Amikor megnyílik a **Windows XP beállítása** ablak, nyomja meg az <Enter> billentyűt a **Windows beállítása most** lehetőség kiválasztásához.
- 2 Olvassa el a **Microsoft Windows licenyszerződés** tartalmát, majd annak elfogadásához nyomja meg az <F8> gombot.
- 3 Amennyiben számítógépére már telepítve van a Windows XP operációs rendszer, és helyre kívánja állítani az aktuális Windows XP adatokat, írjon be **x** betűt a javítási művelet kiválasztásához, és vegye ki a telepítőlemezt.
- 4 Ha a Windows XP új példányát kívánja telepíteni, nyomja meg az <Esc> billentyűt.
- 5 Az <Enter> billentyű megnyomásával válassza ki a kijelölt partíciót (ajánlatos), majd kövesse a képernyőn megjelenő utasításokat.  
Megnyílik a **Windows XP beállítás** képernyő és az operációs rendszer megkezdzi a fájlok másolását és az eszközök telepítését. A számítógép többször automatikusan újraindul.



**MEGJEGYZÉS:** A beállításhoz szükséges idő a merevlemez méretétől és a számítógép gyorsaságától függ.



**FIGYELMEZTETÉS:** Ne nyomjon meg semmilyen billentyűt a következő üzenet megjelenésekor: *Press any key to boot from the CD* (Nyomjon meg egy billentyűt CD-ről való betöltéshez).

- 6 Amikor megjelenik a **Területi és nyelvi beállítások** ablak, adja meg az adatokat, és kattintson a **Tovább** gombra.
- 7 Adja meg saját nevét és szervezetének megnevezését (nem kötelező) a **Szoftver testreszabása** képernyőn, majd kattintson a **Tovább** gombra.
- 8 A **számítógép neve és a rendszergazda jelszava** ablakban adjon nevet a számítógépnek (illetve fogadja el a felkínált lehetőséget), adjon meg egy jelszót, és kattintson a **Tovább** gombra.
- 9 Ha megjelenik a **Betárcsázási adatok** képernyő, adja meg a szükséges információkat, majd kattintson a **Tovább** lehetőségre.
- 10 A **Dátum és időbeállítások** ablakban adja meg dátumot, időt és időzónát, majd kattintson a **Tovább** gombra.
- 11 A **Hálózati beállítások** ablakban jelölje be a **Tipikus lehetőséget**, és kattintson a **Tovább** gombra.
- 12 Ha Windows XP Professional operációs rendszert telepít újra, és a rendszer további információt kér a hálózat konfigurációjával kapcsolatban, adja meg a kívánt adatokat. Ha nem biztos a beállításokban, fogadja el az alapértelmezett értékeket.

A Windows XP telepíti az operációs rendszer összetevőit, és konfigurálja a számítógépet. A számítógép automatikusan újraindul.



**FIGYELMEZTETÉS:** Ne nyomjon meg semmilyen billentyűt a következő üzenet megjelenésekor: *Press any key to boot from the CD* (Nyomjon meg egy billentyűt CD-ről való betöltéshez).

- 13 Az **Üdvözlí Önt a Microsoft** képernyő megjelenésekor kattintson a **Tovább** gombra.
- 14 A **How will this computer connect to the Internet? (Hogyan csatlakozik a számítógép az Internetre?)** kérdésnél válassza az **Átugrás** lehetőséget.
- 15 Ha megjelenik a **Most regisztrál a Microsoftnál?** képernyő, válassza a **Nem**, majd **máskor** lehetőséget, és kattintson a **Tovább** gombra.

- 16 A **Ki használja ezt a számítógépet?** kérdésre legfeljebb öt nevet adhat meg.
- 17 Kattintson a **Tovább** gombra.
- 18 A beállítás végén kattintson a **Befejezés** gombra, és vegye ki a telepítőlemezt.
- 19 Telepítse újra a megfelelő illesztőprogramokat az *Illesztőprogramok és segédprogramok* CD-ről.
- 20 Telepítse újra a vírusvédelmi szoftvert.
- 21 Telepítse újra a programokat.

 **MEGJEGYZÉS:** A Microsoft Office vagy Microsoft Works Suite programok újratelepítéséhez és aktiválásához szükség van a Microsoft Office vagy Microsoft Works Suite CD tokjának hátulján lévő termékkulcsszámra.

## Microsoft® Windows Vista™

A Microsoft® Windows® korábbi változatait ismerő felhasználók észre fognak venni néhány eltérést a Microsoft Windows Vista szolgáltatásaiban és felhasználói felületén.

 **MEGJEGYZÉS:** A Windows Vista teljes leírását megtalálja a Microsoft Windows Vista dokumentációjában. A Windows Vista Help and Support online támogatást biztosít. Kattintson a **Start** gombra, és válassza a **Help and Support** (Súgó és támogatás) menüpontot ezen információk eléréséhez. A **Search** (Keresés) szövegmező használatával rákereshet egy témára.

 **MEGJEGYZÉS:** A Microsoft Windows Vista operációs rendszer különböző változatai eltérő szolgáltatásokat kínálnak, és rendszerkövetelményeik is eltérőek. A hardverkonfiguráció is befolyásolhatja a rendelkezésre álló Windows Vista szolgáltatásokat. További információkat konkrét részletekkel és rendszerkövetelményekkel kapcsolatban a Microsoft Windows Vista dokumentációban talál.

 **MEGJEGYZÉS:** Számítógép rendszeréhez többféle dokumentációt kínálunk. Feltűnhet Önnek, hogy a dokumentáció egy része Windows XP rendszerre vonatkozik. A Windows XP rendszerre hivatkozó dokumentáció általában érvényes a Windows Vista rendszerre is. Egyes esetekben a menüpontok nevei és más képernyőelemek eltérőek a Windows Vista esetében. További információkat a *Getting Started Guide for Microsoft® Windows Vista™* (Kezdeti lépések) dokumentációban talál a support.dell.com címen.

## Frissítés Microsoft Windows Vista rendszerre

 **MEGJEGYZÉS:** A számítógépére telepített Microsoft Windows Vista változatot a frissítéshez tartozó termékkulcs határozza meg. A termékkulcsot a Windows Vista Install DVD csomag hátulján találja meg.

A Windows Vista frissítési eljárás során:

- A Dell Windows Vista Upgrade Assistant DVD használatával fogja ellenőrizni a rendszer kompatibilitását, és fogja elvégezni a Dell által telepített alkalmazások és illesztőprogramok minden szükséges frissítését.
- A Windows Vista Install DVD használatával fogja elvégezni a frissítést Windows Vista rendszerre.

 **MEGJEGYZÉS:** Az ebben a tájékoztató füzetben leírt frissítési eljárás nem érvényes a 64 bites Windows Vista operációs rendszerre. Amennyiben 64 bites Windows Vista operációs rendszerre frissít, tiszta telepítés szükséges.

## Előkészületek



**FIGYELMEZTETÉS:** Győződjön meg róla, hogy biztonsági másolatot készített minden fontos adatról, mielőtt elvégezné a Windows Vista frissítési eljárását.

Mielőtt telepítené a Windows Vista rendszert Dell gépére, győződjön meg róla, hogy rendelkezik a következőkkel:

- Dell Windows Vista Upgrade Assistant DVD
- Microsoft Windows Vista Install DVD
- Windows Vista eredetiséget igazoló tanúsítvány (COA)
- DVD meghajtó
- Legalább 512 MB RAM (rendszermemória)
- 15 GB szabad terület a merevlemezen
- Aktív Internet kapcsolat
- *A Dell™ Systems Express Upgrade to Windows® Vista™* dokumentum egy példánya



**MEGJEGYZÉS:** A frissítések elvégzéséhez aktív Internet kapcsolat szükséges, de nem szükséges a Windows Vista frissítésének befejezéséhez.

A **Dell Windows Vista Upgrade Assistant** ellenőrzi a Dell által gyárilag telepített szoftverek kompatibilitását a Windows Vista rendszerrel. Amennyiben bármilyen külső fejlesztésű szoftvert telepített, akkor javasoljuk, hogy a Windows Vista frissítésének megkezdése előtt lépjen kapcsolatba a szoftver gyártójával a Windows Vista rendszerrel való kompatibilitással és frissítésekkel kapcsolatban.



**MEGJEGYZÉS:** A Windows Vista rendszerrel nem kompatibilis külső fejlesztésű szoftvereket lehet, hogy el kell távolítani a Windows Vista operációs rendszerre történő frissítés előtt. A Windows Vista frissítés megkezdése előtt győződjön meg róla, hogy rendelkezik biztonsági másolattal a külső fejlesztésű szoftvekről.

Ha információra van szüksége azzal kapcsolatban, hogy hogyan készíthet biztonsági mentést adatairól, vagy ha a Windows Vista rendszerrel kompatibilis illesztőprogramokat/frissítéseket akar keresni a Dell által telepített alkalmazásokhoz:

- 1 Menjen a **support.dell.com**, címre, válassza ki országát/régióját, majd kattintson a **Drivers and Downloads** (Illesztőprogramok és letöltések) hivatkozásra.
- 2 Adja meg szervizcímkejének számát vagy a termékmodellt, majd kattintson a **Go** (Ugrás) **hivatkozásra**.
- 3 Válassza ki az operációs rendszert és a nyelvet, majd kattintson a **Find Downloads** (Letöltések keresése) hivatkozásra, vagy kulcsszóval használatával keressen rá a kívánt információval kapcsolatos témákra.



**MEGJEGYZÉS:** A **support.dell.com** felhasználói felület a választásától függően változhat.

## Az Illesztőprogramok és segédprogramok CD használata

Az *Illesztőprogramok és segédprogramok CD (Erőforrás CD)* használata Windows operációs rendszeren.

 **MEGJEGYZÉS:** Az eszközök illesztőprogramjainak és a felhasználói dokumentációnak az eléréséhez az *Illesztőprogramok és segédprogramok CD*-re van szükség a Windows operációs rendszer futtatásakor.

- 1 Kapcsolja be a számítógépet, és hagyja, hogy a rendszer betöltse a Windows asztalt.
- 2 Helyezze be az *Illesztőprogramok és segédprogramok CD*-lemezt a CD-meghajtóba.

Az *Illesztőprogramok és segédprogramok CD* első használatakor megnyílik az **Erőforrás CD** telepítése ablak, mely tájékoztat az *Illesztőprogramok és segédprogramok CD* telepítésének indításáról.

- 3 A folytatáshoz kattintson az **OK** gombra.  
A telepítés utolsó lépéseként válaszoljon a telepítőprogram kérdéseire.
- 4 Az **Üdvözljük, Dell rendszertulajdonos** ablakban kattintson a **Tovább** gombra.

Válassza ki a megfelelő **Rendszertípust**, **Operációs rendszert**, **Eszköztípust** és **Témát**.

### A számítógép illesztőprogramjai

A számítógépen található illesztőprogramok listájának megjelenítése:

- 1 A **Téma** legördülő menüben kattintson a **Saját illesztőprogramok** lehetőségre.  
Az *Illesztőprogramok és segédprogramok CD* (opcionális) végigpásztazza a számítógép hardvereit és operációs rendszerét, majd megjelenik az adott rendszerkonfiguráció eszköz illesztőprogramjainak listája a képernyőn.
- 2 Kattintson a megfelelő illesztőprogramra, és annak letöltéséhez kövesse a képernyőn megjelenő utasításokat.

A számítógéphez tartozó összes illesztőprogram megjelenítéséhez a **Téma** legördülő menüben kattintson az **Illesztőprogramok** elemre.





# Tárgymutató

## A

- alaplapp, 165
- alaplapp. *Lásd*
  - alaplapp
- az alkatrészek beszerelését első lépések, 161

## B

- biztonsági utasítások, 154
- burkolat
  - eltávolítás, 161

## C

- CD
  - operációs rendszer, 154
- címkék
  - Microsoft Windows, 155
  - Szervizcímke, 155

## D

- Dell diagnosztika, 169
- Dell támogatási weboldal, 155
- diagnosztika
  - Dell diagnosztika, 169
  - hangkódok, 175
- dokumentáció
  - biztonság, 154

- ergonómia, 154
- Felhasználói útmutató, 153
- garancia, 154
- on-line, 155
- szabályozás, 154
- Termékinformációs füzet, 154
- Végfelhasználói
  - licenszerződés, 154

## E

- ergonómiai adatok, 154

## F

- Felhasználói útmutató, 153
- fények
  - rendszer, 172

## G

- garancia, 154

## H

- hangkódok, 175
- hardver
  - Dell diagnosztika, 169
  - hangkódok, 175
  - ütközések, 176
- Hardver hibakereső, 176

## hibaelhárítás

- Súgó és támogatás központ, 154

## hibakeresés

- a számítógép visszaállítása egy korábbi, működőképes állapotra, 177
- Dell diagnosztika, 169
- diagnosztikai visszajelzők, 173
- hangkódok, 175
- Hardver hibakereső, 176
- rendszer fények, 172
- ütközések, 176

## hibaüzenetek

- diagnosztikai visszajelzők, 173
- hangkódok, 175
- rendszer fények, 172

## I

- illesztőprogram lista, 183
- Illesztőprogramok és segédprogramok CD, 153
- IRQ ütközések, 176

## O

- operációs rendszer újratelepítés, 154
- Windows XP újratelepítése, 178

Operációs rendszer  
telepítőlemeze, 154

## **P**

problémák *hibakeresés*

## **R**

Rendszer-visszaállítás, 177

## **S**

Súgó és támogatás  
központ, 154

súgó fájl

Windows Súgó és támogatás  
központ, 154

Szervizcímke, 155

szoftver

ütközések, 176

## **T**

támogatási weboldal, 155

Termékinformációs füzet, 154

törvényi szabályozás, 154

## **U**

újrategítés

Windows XP, 178

ütközések

szoftver és hardver  
inkompatibilitási  
problémák, 176

üzemjelző fény

diagnosztikai problémák, 172

## **V**

Végfelhasználói  
licenszerződés, 154

visszajelzők

diagnosztika, 173

## **W**

Windows XP

Hardver hibakereső, 176

Rendszer-visszaállítás, 177

setup, 180

Súgó és támogatás  
központ, 154

újrategítés, 154, 178

Dell™ OptiPlex™ 745c

# Szybki informator o systemie

Model DCSM

[www.dell.com](http://www.dell.com) | [support.dell.com](http://support.dell.com)

## Uwagi, ostrzeżenia i przestrogi



**UWAGA:** UWAGA oznacza ważną wiadomość, która pomoże lepiej wykorzystać komputer.



**POUCZENIE:** OSTRZEŻENIE wskazuje na możliwość uszkodzenia sprzętu lub utraty danych i informuje o sposobie uniknięcia problemu.



**OSTRZEŻENIE:** Napis **PRZESTROGA** informuje o sytuacjach, w których występuje ryzyko uszkodzenia sprzętu, obrażeń lub śmierci.

W przypadku zakupu komputera firmy Dell™ serii n żadne odwołania w tym dokumencie dotyczące systemu operacyjnego Microsoft® Windows® nie mają zastosowania.

---

**Informacje zamieszczone w tym dokumencie mogą zostać zmienione bez uprzedzenia.**

© 2007 Dell Inc. Wszelkie prawa zastrzeżone.

Powielanie zawartości niniejszego dokumentu w jakiegokolwiek formie bez pisemnej zgody firmy Dell Inc. jest ściśle zabronione.

Znaki towarowe użyte w niniejszym tekście: *Dell*, logo *DELL* i *OptiPlex* są znakami towarowymi firmy Dell Inc.; *Intel* jest zastrzeżonym znakiem towarowym firmy Intel Corporation; *Microsoft*, *Windows*, oraz *Vista* są zastrzeżonymi znakami towarowymi firmy Microsoft Corporation.

Tekst może zawierać także inne znaki towarowe i nazwy towarowe, odnoszące się do podmiotów posiadających prawa do tych znaków i nazw lub do ich produktów. Firma DellInc. nie rości sobie praw własności do marek i nazw towarowych innych niż jej własne.

Model DCSM

Luty 2007

Nr ref. NJ423

Wersja A00

# Spis treści

<b>Wyszukiwanie informacji</b> . . . . .	<b>191</b>
<b>Widoki komputera</b> . . . . .	<b>195</b>
Komputer w obudowie typu miniwieża – Widok od przodu . . . . .	195
Komputer w obudowie typu miniwieża – Widok od tyłu . . . . .	197
Komputer w obudowie typu miniwieża – Złącza na panelu tylnym . . . . .	198
<b>Zdejmowanie pokrywy komputera</b> . . . . .	<b>200</b>
Zanim zaczniesz . . . . .	200
Komputer w obudowie typu miniwieża . . . . .	201
<b>Wnętrze komputera</b> . . . . .	<b>203</b>
Komputer w obudowie typu miniwieża . . . . .	203
<b>Przygotowywanie komputera do pracy</b> . . . . .	<b>206</b>
Konfiguracja klawiatury i myszy . . . . .	207
Konfiguracja monitora . . . . .	207
Połączenia zasilania . . . . .	208
<b>Rozwiązywanie problemów</b> . . . . .	<b>208</b>
Program Dell Diagnostics . . . . .	208
Lampki systemowe . . . . .	211
Lampki diagnostyczne . . . . .	212
Kody dźwiękowe . . . . .	215
Rozwiązywanie problemów dotyczących niezgodności oprogramowania i sprzętu . . . . .	216
Korzystanie z funkcji przywracania systemu Microsoft Windows XP . . . . .	216
Ponowna instalacja systemu Microsoft Windows XP . . . . .	218
Microsoft® Windows Vista™ . . . . .	221
<b>Korzystanie z dysku CD Drivers and Utilities</b> . . . . .	<b>223</b>
Sterowniki do komputera . . . . .	223
Indeks . . . . .	225



## Wyszukiwanie informacji

 **UWAGA:** Niektóre funkcje lub nośniki mogą być opcjonalne i mogą nie być dostarczane z danym komputerem. Niektóre funkcje lub nośniki mogą być niedostępne w pewnych krajach.

 **UWAGA:** Z komputerem użytkownika mogą być dostarczone dodatkowe informacje.

---

### Co chcesz znaleźć?

- Program diagnostyczny dla komputera
- Sterowniki dla komputera
- Dokumentacja komputera
- Dokumentacja urządzeń
- Oprogramowanie Desktop System Software (DSS)

### Znajdziesz tutaj

#### Dysk CD Drivers and Utilities (ResourceCD)

**UWAGA:** Dysk CD *Drivers and Utilities* jest opcjonalny i może nie być wysyłany ze wszystkimi komputerami.

Dokumentacja i sterowniki zostały już zainstalowane na komputerze. Możesz użyć dysku CD, aby ponownie zainstalować sterowniki (patrz „Korzystanie z dysku CD Drivers and Utilities” na stronie 223), do uruchamiania programu Dell Diagnostics (patrz „Program Dell Diagnostics” na stronie 208) lub w celu uzyskania dostępu do dokumentacji.



Na dysku CD mogą znajdować się pliki Readme, dostarczające najnowszych informacji na temat zmian technicznych, które zostały wprowadzone w komputerze, lub zaawansowanych materiałów technicznych, przeznaczonych dla pracowników obsługi technicznej lub doświadczonych użytkowników.

**UWAGA:** Aktualizacje sterowników i dokumentacji można znaleźć pod adresem [support.euro.dell.com](http://support.euro.dell.com).

- 
- Wyjmowanie i wymiana podzespołów
  - Dane techniczne
  - Konfiguracja ustawień systemowych
  - Rozwiązywanie problemów

#### Podręcznik Dell™ OptiPlex™

*Centrum pomocy technicznej i obsługi dla systemu Microsoft Windows XP*

1 Kliknij **Start**→ **Help and Support** (Pomoc i obsługa techniczna)→ **Dell User and System Guides** (Przewodniki użytkownika i systemowe firmy Dell)→ **System Guides** (Podręczniki systemowe).

2 Kliknij *Podręcznik użytkownika* dla danego komputera.

*Podręcznik użytkownika* można również znaleźć na opcjonalnym dysku CD *Drivers and Utilities*.

---

## Co chcesz znaleźć?

- Informacje dotyczące gwarancji
- Warunki sprzedaży w Stanach Zjednoczonych
- Instrukcje dotyczące bezpieczeństwa
- Informacje dotyczące przepisów prawnych
- Informacje dotyczące ergonomii
- Umowa licencyjna użytkownika końcowego

## Znajdziesz tutaj

### Przewodnik z informacjami o produkcie firmy Dell™

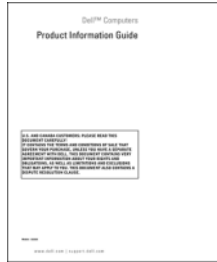

- 
- Jak ponownie zainstalować system operacyjny

### Dysk CD z systemem operacyjnym

**UWAGA:** Dysk CD z *systemem operacyjnym* jest opcjonalny i może nie być wysyłany ze wszystkimi komputerami.

System operacyjny został już zainstalowany w komputerze. Użyj dysku CD *Operating System*, aby ponownie zainstalować system operacyjny (instrukcje można znaleźć w rozdziale „Ponowna instalacja systemu Microsoft Windows XP” na stronie 218).



Po dokonaniu ponownej instalacji systemu operacyjnego należy użyć opcjonalnego dysku CD *Drivers and Utilities (ResourceCD)* w celu ponownego zainstalowania sterowników urządzeń dostarczonych wraz z komputerem. Aby uzyskać dalsze informacje, patrz „Dysk CD Drivers and Utilities (ResourceCD)” na stronie 191.

Etykieta z kluczem systemu operacyjnego znajduje się na komputerze (patrz „Numer seryjny i klucz systemu Microsoft® Windows®” na stronie 193).

**UWAGA:** Kolor dysku CD *Operating System* różni się w zależności od zamówionego systemu operacyjnego.



---

**Co chcesz znaleźć?**

- Jak korzystać z systemu Windows XP
  - Jak pracować z programami i plikami
  - Jak spersonalizować pulpit
- 
- Znacznik usługi i kod ekspresowej obsługi
  - Etykieta z kluczem systemu Microsoft Windows

**Znajdziesz tutaj****Centrum pomocy i obsługi technicznej systemu Windows**

- 1** Kliknij kolejno **Start**→ **Help and Support** (Pomoc i obsługa techniczna).
- 2** Wpisz słowo lub frazę opisujące problem i kliknij ikonę strzałki.
- 3** Kliknij temat opisujący problem.
- 4** Wykonaj instrukcje pokazane na ekranie.

---

**Numer seryjny i klucz systemu Microsoft® Windows®**

Te etykiety znajdują się na komputerze.

- Numer seryjny pozwala zidentyfikować komputer podczas korzystania z witryny [support.euro.dell.com](http://support.euro.dell.com) lub kontaktu z pomocą techniczną.
- Wprowadź kod usług ekspresowych, aby przekierować połączenie, kontaktując się z pomocą techniczną.



---

## Co chcesz znaleźć?

- Solutions (Rozwiązania) – Wskazówki dotyczące rozwiązywania problemów, porady, artykuły techniczne, kursy online i często zadawane pytania
- Community (Społeczność) – Dyskusje online z innymi klientami firmy Dell
- Upgrades (Aktualizacje) – Informacje aktualizacyjne dotyczące takich komponentów jak pamięć, dysk twardy i system operacyjny
- Customer Care (Obsługa klienta) – Informacje kontaktowe, o stanie zamówień i zgłoszeń serwisowych, gwarancyjne i dotyczące napraw
- Service and support (Serwis i pomoc techniczna) – Informacje o stanie zgłoszenia i historii pomocy, umowie serwisowej oraz możliwość rozmowy online z pracownikiem pomocy technicznej
- Reference (Odsyłacze) – Umożliwiają przejście do dokumentacji komputera, szczegółowych informacji o konfiguracji komputera, specyfikacji produktów oraz artykułów
- Downloads (Pliki do pobrania) – Certyfikowane sterowniki, poprawki i uaktualnienia oprogramowania
- Oprogramowanie narzędziowe DSS (Desktop System Software) – W przypadku ponownej instalacji systemu operacyjnego należy również zainstalować ponownie narzędzie DSS. Program DSS automatycznie wykrywa komputer i system operacyjny użytkownika, a następnie instaluje aktualizacje zgodnie z ustawieniami, tym samym zapewniając ważne uaktualnienia systemu operacyjnego oraz obsługę 3,5-calowych dyskietek USB Dell™, procesorów Intel®, napędów optycznych i urządzeń USB. Narzędzie DSS jest niezbędne do prawidłowego działania komputera firmy Dell.

## Znajdziesz tutaj

Witryna internetowa pomocy technicznej firmy Dell – [support.euro.dell.com](http://support.euro.dell.com)

**UWAGA:** Wybierz właściwy region lub sektor biznesowy, aby wyświetlić odpowiednią stronę pomocy technicznej.

Aby pobrać program Desktop System Software:

- 1** Wejdź na stronę [support.euro.dell.com](http://support.euro.dell.com), wybierz odpowiedni region lub sektor biznesowy, a następnie wprowadź numer seryjny.
- 2** Wybierz opcję **Drivers & Downloads** (Sterowniki i pliki do pobrania) i kliknij **Go** (Przejdź).
- 3** Kliknij odpowiedni system operacyjny i wyszukaj słowo kluczowe *Desktop System Software*.



**UWAGA:** Interfejs użytkownika witryny [support.euro.dell.com](http://support.euro.dell.com) może się różnić w zależności od wybranych opcji.

---

# Widoki komputera

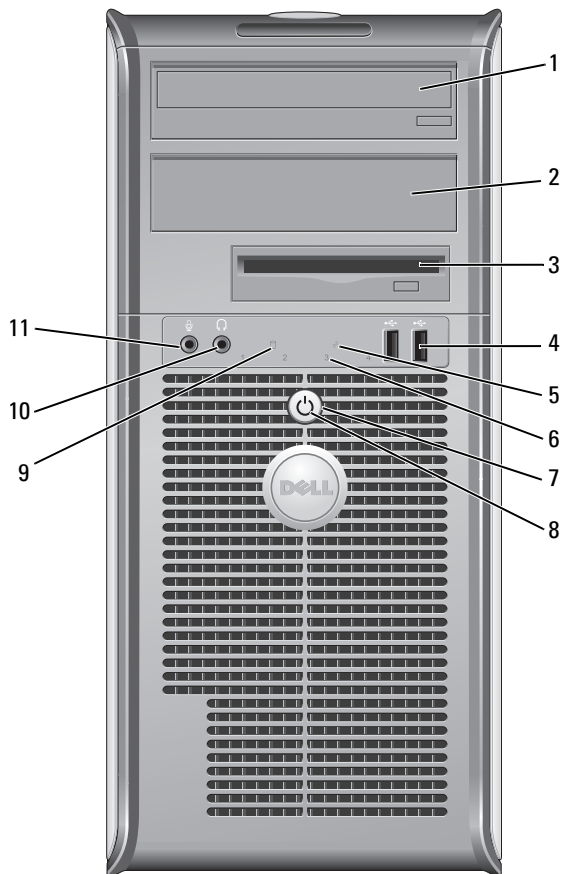
## Komputer w obudowie typu miniwieża – Widok od przodu



- |    |                                  |   |
|----|----------------------------------|---|
| 1  | wnęka na napęd 5,25 cala         | Może zawierać napęd optyczny. Do tego napędu należy wkładać dyski CD lub DVD (jeśli są obsługiwane).  |
| 2  | wnęka na napęd 5,25 cala         | Może zawierać napęd optyczny. Do tego napędu należy wkładać dyski CD lub DVD (jeśli są obsługiwane).  |
| 3  | wnęka na napęd 3,5 cala          | Może zawierać opcjonalny napęd dyskietek lub opcjonalny czytnik kart pamięci.   |
| 4  | złącza USB 2.0 (2)               | Złącza USB z przodu komputera należy używać do podłączania rzadko używanych urządzeń, takich jak joystick czy kamera lub urządzeń rozruchowych USB (więcej informacji na temat rozruchu z urządzeń USB można znaleźć w wersji elektronicznej <i>Podręcznika użytkownika</i> ).<br><br>Korzystanie z tylnych złączy USB zalecane jest w przypadku urządzeń podłączanych na stałe, takich jak klawiatura czy drukarka.  |
| 5  | wskaźnik sieci LAN               | Ta lampka wskazuje nawiązanie połączenia z siecią LAN (sieć lokalna).   |
| 6  | lampki diagnostyczne             | Lampki są pomocne podczas rozwiązywania problemów z komputerem na podstawie kodów diagnostycznych. Aby uzyskać dalsze informacje, patrz „Lampki diagnostyczne” na stronie 212.  |
| 7  | przycisk zasilania               | Ten przycisk należy nacisnąć, aby uruchomić komputer.<br><br> <b>POUCZENIE:</b> Aby zapobiec utracie danych, nie należy używać przycisku zasilania do wyłączenia komputera. Zamiast tego należy zamknąć system operacyjny. Aby uzyskać dalsze informacje, patrz „Zanim zaczniesz” na stronie 200.<br><br> <b>POUCZENIE:</b> Jeżeli w systemie operacyjnym jest włączona funkcja ACPI, naciśnięcie przycisku zasilania komputera spowoduje zamknięcie systemu operacyjnego.  |
| 8  | wskaźnik zasilania               | Lampka zasilania miga lub świeci światłem ciągłym, aby wskazać różne stany pracy: <ul style="list-style-type: none"> <li>• Nie świeci – Komputer jest wyłączony.</li> <li>• Świeci stale na zielono – Komputer znajduje się w stanie normalnej pracy.</li> <li>• Miga na zielono – Komputer znajduje się w trybie oszczędzania energii.</li> <li>• Miga lub świeci na pomarańczowo – Patrz wersja elektroniczna <i>Podręcznika użytkownika</i>.</li> </ul> <p>Aby wyjść z trybu oszczędzania energii, należy nacisnąć przycisk zasilania lub użyć klawiatury albo myszy, jeśli są skonfigurowane jako urządzenie budzące w programie Device Manager (Menedżer urządzeń) systemu Windows. Więcej informacji na temat trybów uśpienia i wychodzenia ze stanu oszczędzania energii można znaleźć w wersji elektronicznej <i>Podręcznika użytkownika</i>.</p> <p>Opis kodów lampek, które są pomocne przy rozwiązywaniu problemów z komputerem, można znaleźć w sekcji „Lampki systemowe” na stronie 211.</p> |
| 9  | lampka aktywności dysku twardego | Lampka ta miga, gdy następuje dostęp do dysku twardego.   |
| 10 | złącze słuchawkowe               | Złącze słuchawek umożliwia podłączenie słuchawek i większości głośników.  |
| 11 | złącze mikrofonu                 | Złącze mikrofonu umożliwia podłączenie mikrofonu.   |

## Komputer w obudowie typu miniwieża – Widok od tyłu

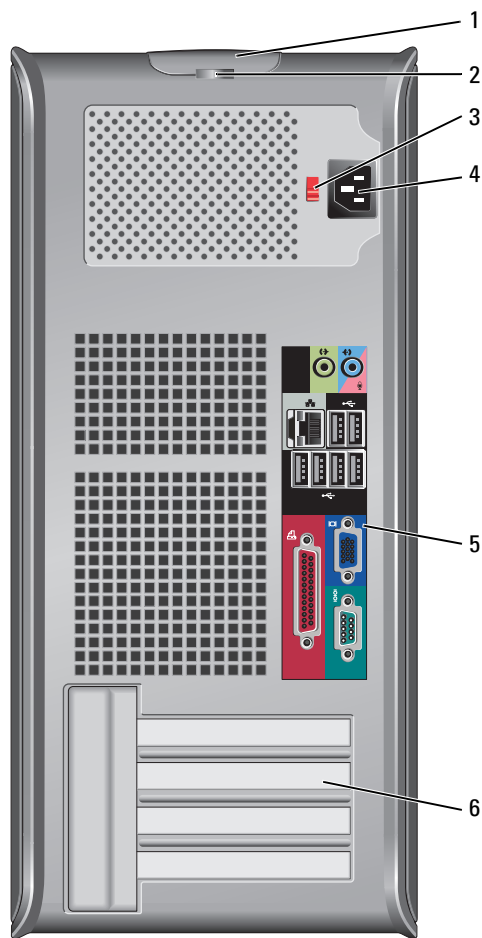

- |   |                              |   |
|---|------------------------------|---|
| 1 | zatrzask zwalniający pokrywę | Ten zatrzask umożliwia otwarcie obudowy komputera.  |
| 2 | ucho kłódki                  | Aby zablokować pokrywę komputera, należy założyć blokadę.   |
| 3 | przełącznik wyboru napięcia  | Twój komputer jest wyposażony w przełącznik ręcznego wyboru wartości napięcia. Aby uniknąć uszkodzenia komputera przez niewłaściwe ustawienie przełącznika ręcznego wyboru wartości napięcia, przełącznik należy ustawić na wartość napięcia najbardziej zbliżoną do parametrów źródła zasilania dostępnego w miejscu pobytu. |
|   |                              | <b>➔ POUCZENIE:</b> Przełącznik wyboru wartości napięcia należy ustawić w położeniu 115 V, mimo że napięcie źródła zasilania w Japonii wynosi 100 V.  |
|   |                              | Należy także upewnić się, że monitor i podłączone urządzenia spełniają wymagania dotyczące zasilania umożliwiające im działanie w regionie użytkownika.   |
| 4 | złącze zasilania             | Umożliwia podłączenie kabla zasilania.  |
| 5 | złącza na tylnym panelu      | Służą do podłączania urządzeń szeregowych, USB i innych (patrz „Komputer w obudowie typu miniwieża – Złącza na panelu tylnym” na stronie 198).  |
| 6 | gniazda kart                 | Umożliwiają dostęp do złączy zainstalowanych kart PCI i PCI Express.  |

### Komputer w obudowie typu miniwieża – Złącza na panelu tylnym

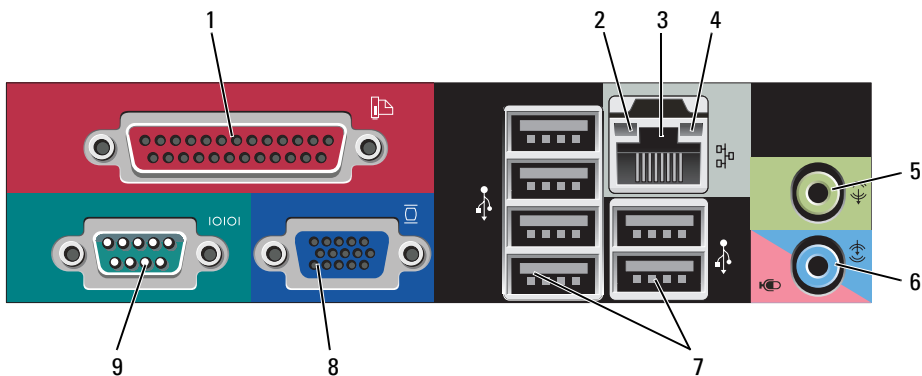

- 1 złącze równoległe Do złącza równoległego podłącza się urządzenia równoległe, takie jak drukarki. Drukarkę USB należy podłączać do złącza USB.  
**UWAGA:** Wbudowane złącze równoległe jest automatycznie wyłączane, jeśli komputer wykryje zainstalowaną kartę zawierającą złącze równoległe korzystające z tego samego adresu. Więcej informacji można znaleźć w wersji elektronicznej *Podręcznika użytkownika*.
- 2 kontrolka integralności łącza
- Zielona – Istnieje dobre połączenie pomiędzy komputerem a siecią o przepustowości 10 Mb/s.
  - Pomarańczowa – Istnieje dobre połączenie pomiędzy komputerem a siecią o przepustowości 100 Mb/s.
  - Żółta – Istnieje dobre połączenie pomiędzy komputerem a siecią o przepustowości 1 Gb/s (lub 1000 Mb/s).
  - Wyłączona – Komputer nie wykrywa fizycznego połączenia z siecią.
- 3 złącze karty sieciowej Aby podłączyć komputer do sieci lub modemu szerokopasmowego, podłącz jeden koniec kabla sieciowego do gniazda sieciowego, sieci lub modemu szerokopasmowego. Podłącz drugi koniec kabla sieciowego do złącza karty sieciowej z tyłu komputera. Kliknięcie oznacza, że kabel sieciowy został właściwie umocowany.  
**UWAGA:** Nie podłączaj kabla telefonicznego do gniazda sieciowego.  
W komputerach z kartą sieciową należy użyć złącza na karcie.  
Zaleca się stosowanie w sieciach okablowania oraz złączy kategorii 5. Jeśli istnieje konieczność użycia okablowania kategorii 3, należy ustawić szybkość sieci na 10 Mbps, aby zapewnić prawidłowe działanie.
- 4 lampka aktywności sieci Miga na żółto, gdy komputer przesyła lub odbiera dane z sieci. Duże natężenie ruchu sieciowego może spowodować, że lampka będzie stale włączona.
- 5 złącze wyjścia liniowego Zielone złącze wyjścia liniowego umożliwia podłączenie słuchawek i większości głośników z wbudowanym wzmacniaczem.
- 6 złącze wejścia liniowego/mikrofonu Niebieskie i różowe złącze wejścia liniowego/mikrofonu służy do podłączania takiego urządzenia nagrywającego/odtwarzającego, jak odtwarzacz kasetowy, odtwarzacz dysków CD lub magnetowid albo mikrofon komputerowy w celu wprowadzenia danych dźwiękowych do programu dźwiękowego lub telefonicznego.
- 7 złącza USB 2.0 (6) Tylnych złączy USB należy używać dla urządzeń podłączanych na stałe, takich jak klawiatura czy drukarka.
- 8 złącze karty graficznej Podłącz kabel monitora zgodnego z VGA do niebieskiego złącza.  
**UWAGA:** Jeżeli zakupiona została opcjonalna karta graficzna, złącze to będzie zakryte nakładką. Podłącz monitor do złącza na karcie graficznej. Nie zdejmuj nakładki.  
**UWAGA:** W przypadku karty wideo obsługującej dwa monitory należy użyć podwójnego kabla, dostarczonego z komputerem.
- 9 złącze portu szeregowego Umożliwia podłączenie do portu szeregowego urządzeń szeregowych, takich jak urządzenia przenośne. Domyślne ustawienia to COM1 dla złącza szeregowego 1 oraz COM2 dla złącza szeregowego 2.  
Więcej informacji można znaleźć w wersji elektronicznej *Podręcznika użytkownika*.

## Zdejmowanie pokrywy komputera

 **OSTRZEŻENIE:** Przed rozpoczęciem którejkolwiek z procedur z tej części należy zastosować się do instrukcji bezpieczeństwa opisanych w *Przewodniku z informacjami o produkcie*.

 **OSTRZEŻENIE:** Aby uniknąć porażenia prądem, przed zdejmowaniem pokrywy należy zawsze odłączyć komputer od gniazda elektrycznego.

### Zanim zaczniesz

 **POUCZENIE:** Aby zapobiec utracie danych, zapisz i zamknij wszystkie otwarte pliki i zamknij wszystkie otwarte programy.

- 1 Zamknij system operacyjny.
  - a Zapisz i zamknij wszystkie otwarte pliki, zamknij otwarte programy, kliknij przycisk **Start**, a następnie kliknij **Turn Off Computer** (Wyłącz komputer).
  - b W oknie **Turn off computer** (Wyłącz komputer) kliknij polecenie **Turn off** (Wyłącz). Komputer wyłączy się automatycznie po zakończeniu procesu zamykania systemu.
- 2 Upewnij się, że komputer i podłączone urządzenia są wyłączone. Jeśli komputer i podłączone urządzenia nie wyłączyły się automatycznie po wyłączeniu komputera, wyłącz je teraz.

### Przed wykonaniem pracy we wnętrzu komputera

Stosowanie się do poniższych zaleceń dotyczących bezpieczeństwa pomoże w zapewnieniu bezpieczeństwa użytkownika oraz w ochronie komputera.

 **OSTRZEŻENIE:** Przed rozpoczęciem którejkolwiek z procedur z tej części należy zastosować się do instrukcji bezpieczeństwa opisanych w *Przewodniku z informacjami o produkcie*.

 **OSTRZEŻENIE:** Delikatnie obchodź się z elementami i kartami. Nie dotykaj komponentów ani styków karty. Trzymaj kartę za krawędzie lub metalowy wspornik. Takie elementy jak mikroprocesor należy trzymać za brzegi, a nie za styki.

 **POUCZENIE:** Naprawiać komputer może tylko przeszkolony pracownik serwisu. Uszkodzenia wynikające z napraw nieautoryzowanych przez firmę Dell nie są objęte gwarancją.

 **POUCZENIE:** Przy odłączaniu przewodu należy ciągnąć za wtyczkę lub umieszczoną na niej pętlę, a nie za sam przewód. Niektóre kable są wyposażone we wtyczkę z zatrzaskami blokującymi. W przypadku odłączania kabla tego typu należy wcześniej przycisnąć zatrzaski. Pociągając za złącza, trzymaj je w linii prostej, aby uniknąć zagięcia styków. Ponadto przed podłączeniem kabla należy upewnić się, że oba złącza są prawidłowo zorientowane i nie są skrzywione.

Aby uniknąć uszkodzenia komputera, przed rozpoczęciem pracy wewnątrz komputera wykonaj następujące czynności.

- 1 Wyłącz komputer.

 **POUCZENIE:** Aby odłączyć przewód sieciowy, najpierw odłącz przewód od komputera, a następnie odłącz go od gniazda sieciowego w ścianie.

- 2 Odłącz od komputera wszystkie linie telefoniczne i telekomunikacyjne.



- 3 Odłącz komputer i wszystkie podłączone urządzenia od gniazd elektrycznych, a następnie naciśnij przycisk zasilania, aby uzemić płytę systemową.
- 4 W razie potrzeby należy usunąć podstawkę komputera (instrukcje można znaleźć w dokumentacji dostarczanej wraz z podstawką).

 **OSTRZEŻENIE:** Aby uniknąć porażenia prądem, przed zdejmowaniem pokrywy należy zawsze odłączyć komputer od gniazda elektrycznego.

- 5 Zdejmij pokrywę komputera. Patrz „Komputer w obudowie typu miniwieża” na stronie 201.

 **POUCZENIE:** Przed dotknięciem dowolnego podzespołu wewnątrz komputera należy pozbyć się ładunków elektrycznych, dotykając nielakierowanej powierzchni metalowej, takiej jak metalowy tylny panel komputera. W trakcie pracy należy od czasu do czasu dotykać nielakierowanej powierzchni metalowej, aby rozproszyć ładunki elektrostatyczne, które mogłyby uszkodzić wewnętrzne podzespoły.

### Komputer w obudowie typu miniwieża

 **OSTRZEŻENIE:** Przed rozpoczęciem którejkolwiek z procedur z tej części należy zastosować się do instrukcji bezpieczeństwa opisanych w *Przewodniku z informacjami o produkcji*.

 **OSTRZEŻENIE:** Aby uniknąć porażenia prądem, przed zdjęciem pokrywy należy zawsze odłączyć komputer od gniazda elektrycznego.

- 1 Postępuj zgodnie z procedurami opisanymi w części „Zanim zaczniesz” na stronie 200.
- 2 Połóż komputer na boku, tak jak pokazano na ilustracji.
- 3 Odszukaj zatrzask zwalniający obudowy przedstawiony na ilustracji. Następnie wysuń zatrzask zwalniający, równocześnie podnosząc obudowę.
- 4 Uchwyć boki obudowy komputera i odchyl obudowę, traktując występy dolnych zawiasów jako punkty obrotu.
- 5 Zdejmij obudowę z występów zawiasów i odłóż na miękką powierzchnię, niepowodującą zarysowań.

 **OSTRZEŻENIE:** Radiatory do karty graficznej mogą się bardzo rozgrzać w normalnych warunkach pracy. Przed dotknięciem radiatora należy upewnić się, że minęło wystarczająco dużo czasu, aby ostygł.

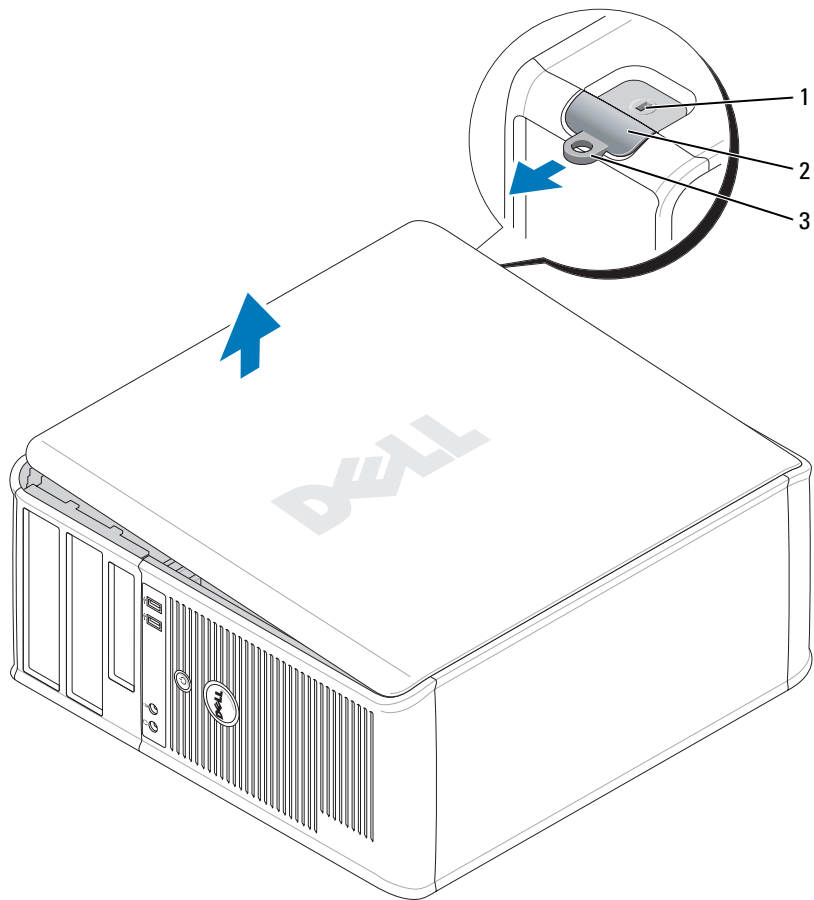

- 1 gniazdo kabla zabezpieczającego    2 zatrzask zwalniający pokrywę    3 ucho kłódki

# Wnętrze komputera

## Komputer w obudowie typu miniwieża

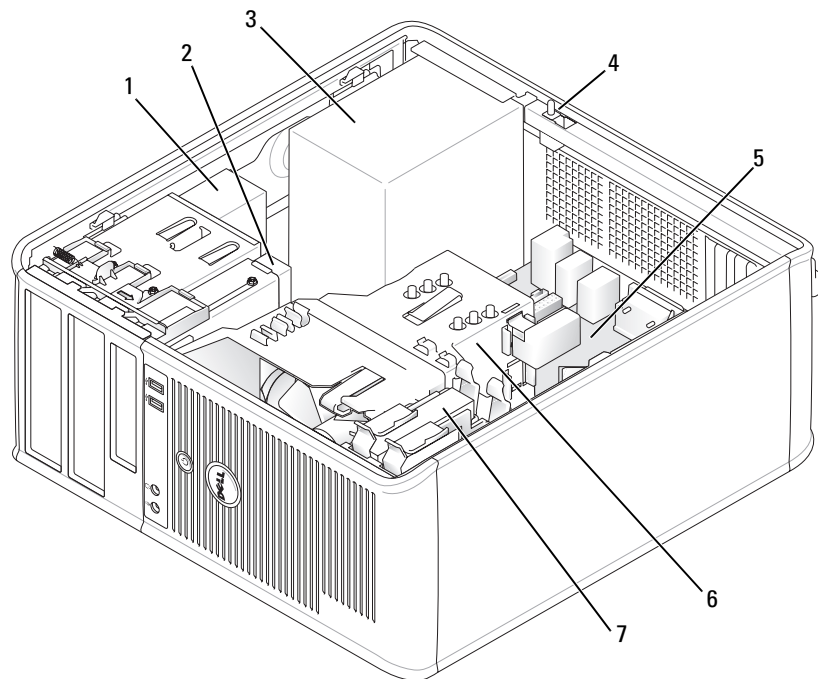

- |   |   |   |                 |   |                  |
|---|---|---|-----------------|---|------------------|
| 1 | napęd optyczny                                | 2 | napęd dyskietek | 3 | zasilacz         |
| 4 | przełącznik ochrony obudowy przed naruszeniem | 5 | plyta systemowa | 6 | zespół radiatora |
| 7 | napęd dysku twardego                          |   |                 |   |                  |

## Elementy płyty systemowej

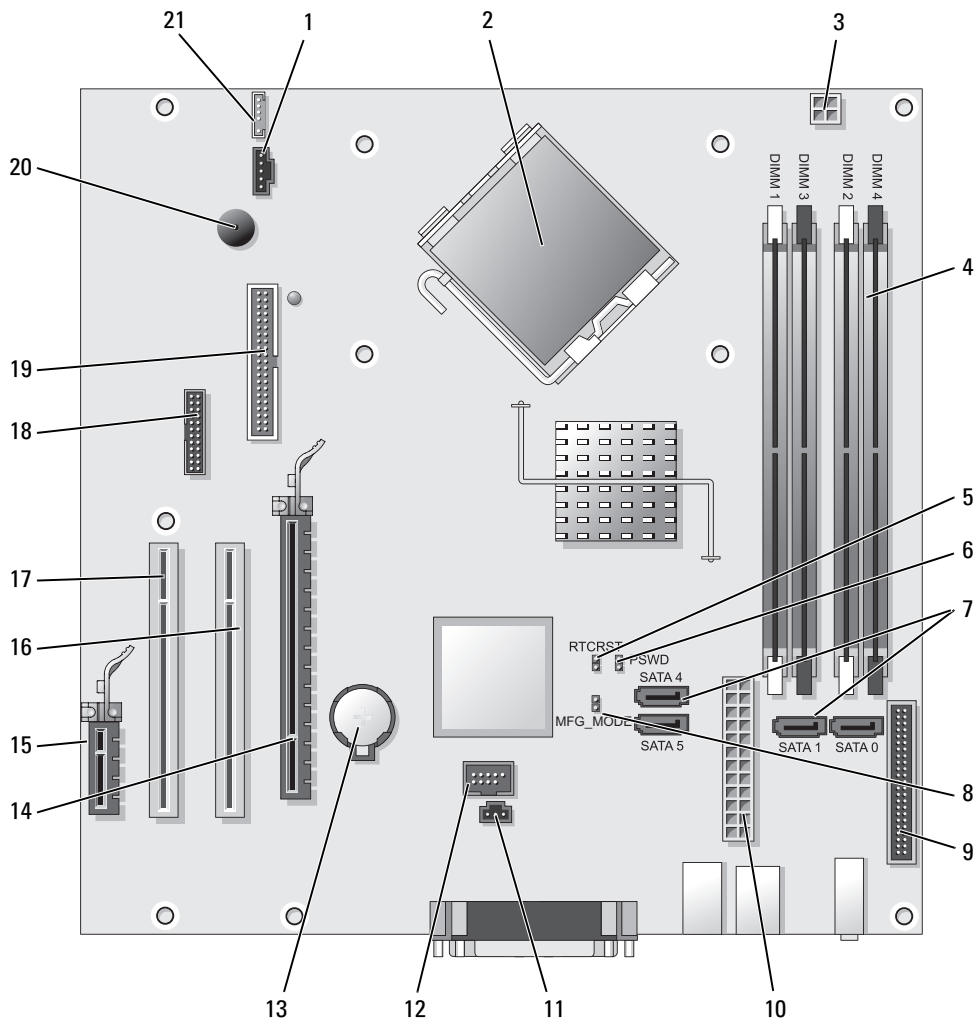

- |    |   |    |   |
|----|---|----|---|
| 1  | złącze wentylatora (FAN)                                | 12 | wewnętrzny interfejs USB (INTERNAL_USB) |
| 2  | złącze procesora (CPU)                                  | 13 | gniazdo akumulatora (BATT)              |
| 3  | złącze zasilania procesora (12VPOWER)                   | 14 | złącze PCI Express x16 (SLOT1)          |
| 4  | złącza modułów pamięci (DIMM_1, DIMM_2, DIMM_3, DIMM_4) | 15 | złącze PCI Express x1 (SLOT4)           |
| 5  | zworka resetowania zegara rzeczywistego (RTCRST)        | 16 | złącze PCI (SLOT2)                      |
| 6  | zworka hasła (PSWD)                                     | 17 | złącze PCI (SLOT3)                      |
| 7  | złącza napędu SATA (SATA0, SATA1, SATA4, SATA5)         | 18 | złącze szeregowo (SER2)                 |
| 8  | zworka trybu fabrycznego (MFG_MODE)                     | 19 | złącze napędu dyskiety (DSKT)           |
| 9  | złącze na przednim panelu (FNT_PANEL)                   | 20 | głośnik na płycie systemowej (BEEP)     |
| 10 | złącze zasilania (POWER)                                | 21 | złącze głośnika (INT_SPKR)              |
| 11 | złącze przełącznika naruszenia obudowy (INTRUDER)       |    |   |

### Ustawienia zworki

**UWAGA:** Nie należy zakładać zworki w miejscu oznaczonym jako MFG\_MODE. Może to spowodować błędne działanie technologii Active Management. Zworka ta jest używana tylko w czasie produkcji.

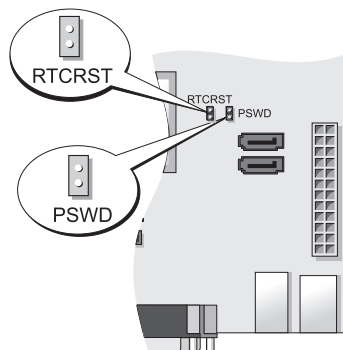



Zworka	Ustawienie	Opis
PSWD		Funkcje hasła są włączone (ustawienie domyślne).
		Funkcje hasła są wyłączone.
RTCRST		Zegar czasu rzeczywistego nie został wyzerowany.
		Zegar czasu rzeczywistego jest zerowany (chwilowe zwarcie).

ze zworką    bez zworki

## Przygotowywanie komputera do pracy

 **OSTRZEŻENIE:** Przed wykonaniem którejkolwiek z procedur z tej części należy zastosować się do instrukcji bezpieczeństwa opisanych w *Przewodniku z informacjami o produkcie*.

 **POUCZENIE:** Jednak jeżeli komputer ma zainstalowaną kartę rozszerzeń (taką jak karta modemu), podłącz przewód sieciowy do karty sieciowej, a *nie* do złącza na panelu tylnym komputera.

 **POUCZENIE:** Aby zachować odpowiednią temperaturę pracy komputera, należy upewnić się, że nie został on umieszczony zbyt blisko ściany lub innej przeszkody, która mogłaby uniemożliwiać obieg powietrza wokół obudowy. Więcej informacji można znaleźć w *Przewodniku z informacjami o produkcie*.

 **UWAGA:** Przed zainstalowaniem urządzeń lub oprogramowania, które nie zostało dostarczone z komputerem, należy zapoznać się z dokumentacją oprogramowania lub urządzenia albo skontaktować się z jego dostawcą, aby sprawdzić, czy oprogramowanie lub urządzenie jest zgodne z komputerem i systemem operacyjnym.

Aby prawidłowo skonfigurować komputer, należy wykonać wszystkie poniższe czynności. Patrz odpowiednie ilustracje, które towarzyszą instrukcjom.

 **POUCZENIE:** Nie próbuj korzystać z myszy PS/2 i USB jednocześnie.

- 1 Podłącz klawiaturę i mysz.

 **POUCZENIE:** Kabla modemu nie należy podłączać do złącza karty sieciowej. Napięcie elektryczne linii telefonicznej może uszkodzić kartę sieciową

- 2 Podłącz modem lub przewód sieciowy.

Do złącza sieciowego włóż przewód sieciowy, a nie przewód linii telefonicznej. Jeżeli zainstalowano opcjonalny modem, podłącz linię telefoniczną do modemu.

- 3 Podłącz monitor.

Dopasuj i delikatnie podłącz kabel monitora, unikając zgięcia styków złącza. Dokręć śruby zabezpieczające na złączach przewodu.

 **UWAGA:** W niektórych monitorach złącze wideo znajduje się pod spodem z tyłu ekranu. Lokalizacja złączy została podana w dokumentacji dostarczanej wraz z monitorem, z którą należy się zapoznać.

- 4 Podłącz głośniki.

- 5 Podłącz przewody zasilające do komputera, monitora oraz innych urządzeń, a następnie włóż drugie końce przewodów zasilających do gniazd elektrycznych.

 **POUCZENIE:** Aby uniknąć uszkodzenia komputera przez niewłaściwe ustawienie przełącznika ręcznego wyboru wartości napięcia, przełącznik należy ustawić na wartość napięcia najbardziej zbliżoną do parametrów źródła zasilania dostępnego w miejscu pobytu.

 **POUCZENIE:** W Japonii przełącznik wyboru wartości napięcia należy ustawić w położeniu 115 V, mimo że napięcie źródła zasilania wynosi tam 100 V.

- 6 Sprawdź, czy przełącznik wyboru napięcia został ustawiony odpowiednio do danej lokalizacji.

Komputer ma ręczny przełącznik wyboru napięcia. Napięcie w komputerach z przełącznikiem wyboru rodzaju napięcia na tylnym panelu należy ustawić ręcznie, aby sprzęt działał z właściwym napięciem operacyjnym.

## Konfiguracja klawiatury i myszy

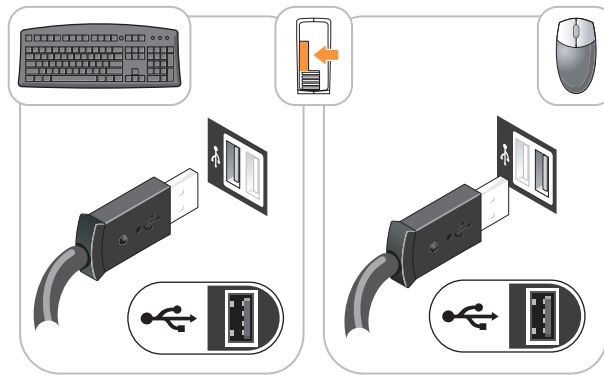

## Konfiguracja monitora

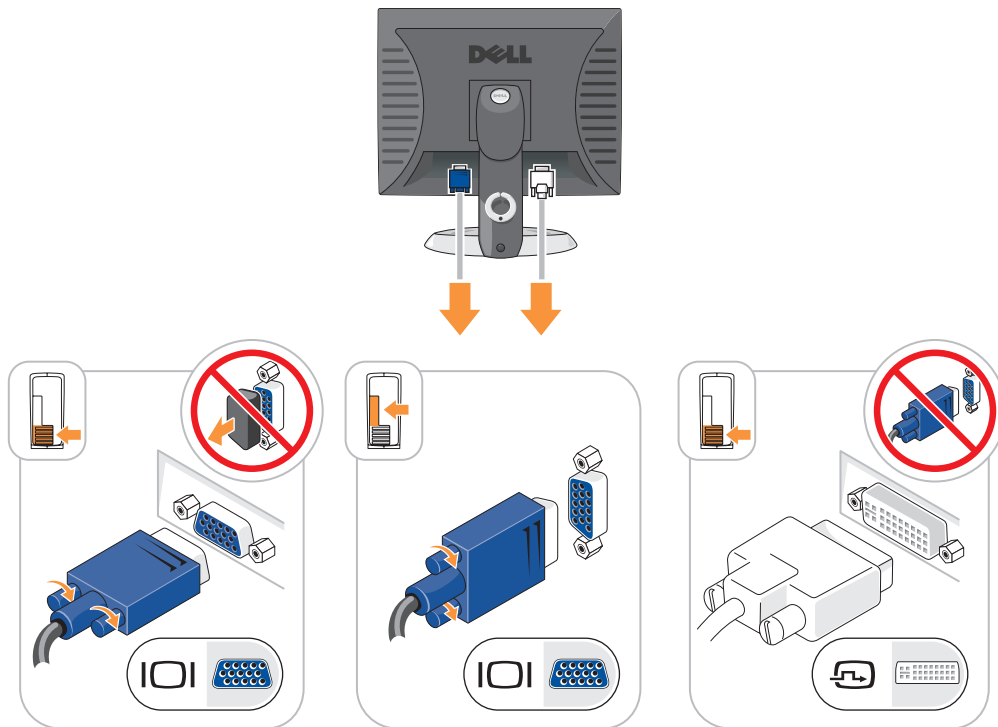

## Połączenia zasilania

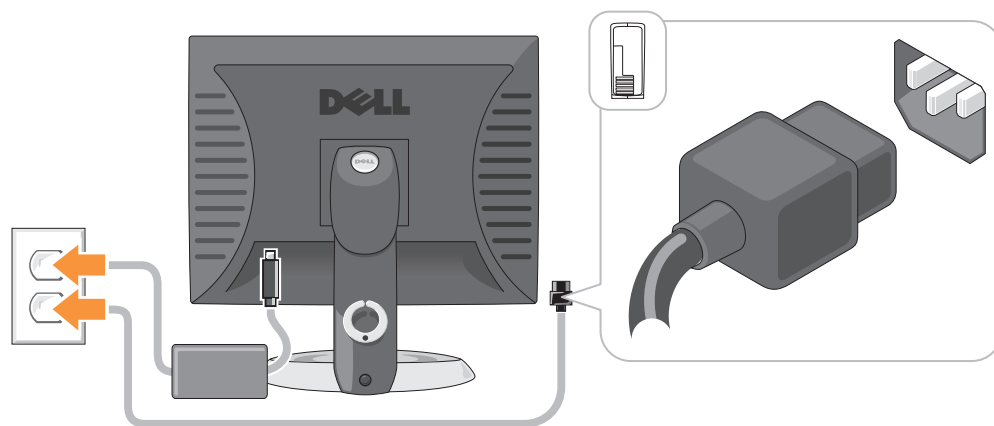

## Rozwiązywanie problemów

Firma Dell oferuje szereg narzędzi, mających na celu pomoc w przypadku, gdy komputer nie funkcjonuje zgodnie z oczekiwaniami użytkownika. Najnowsze informacje na temat rozwiązywania problemów związanych z posiadanym komputerem można znaleźć w witrynie pomocy technicznej firmy Dell w Internecie pod adresem [support.euro.dell.com](http://support.euro.dell.com).

Jeżeli wystąpią problemy z komputerem, które wymagają pomocy firmy Dell, należy zanotować dokładny opis błędu, kody dźwiękowe lub układy lampek diagnostycznych, napisać pod spodem swój kod ESC (kod ekspresowej obsługi) i numer znacznika usługi, a następnie zadzwonić do firmy Dell z miejsca, w którym znajduje się komputer. Informacje o sposobach kontaktowania się z firmą Dell można znaleźć w wersji elektronicznej *Podręcznika użytkownika*.

Przykładowy kod ekspresowej obsługi i numer seryjny można znaleźć w części „Wyszukiwanie informacji” w *Podręczniku użytkownika*.

Kod ESC (Kod ekspresowej obsługi): \_\_\_\_\_

Znacznik usługi: \_\_\_\_\_

### Program Dell Diagnostics

**⚠ OSTRZEŻENIE:** Przed rozpoczęciem którejkolwiek z procedur z tej części należy zastosować się do instrukcji bezpieczeństwa opisanych w *Przewodniku z informacjami o produkcji*.

### Kiedy należy używać programu Dell Diagnostics

Jeżeli wystąpi problem z komputerem, przed skontaktowaniem się z firmą Dell w celu uzyskania pomocy technicznej należy wykonać testy opisane w rozdziale „Rozwiązywanie problemów” w wersji elektronicznej *Podręcznika użytkownika* oraz uruchomić program Dell Diagnostics. Informacje o sposobach kontaktowania się z firmą Dell można znaleźć w wersji elektronicznej *Podręcznika użytkownika*.

**➡ POUCZENIE:** Program Dell Diagnostics działa tylko z komputerami firmy Dell™.



Uruchom program konfiguracji systemu (instrukcje można znaleźć w części „Konfiguracja komputera” w wersji elektronicznej *Podręcznika użytkownika*), sprawdź informacje konfiguracyjne komputera i upewnij się, że urządzenie, które należy przetestować, jest wyświetlane w programie konfiguracji systemu i jest aktywne. Program Dell Diagnostics można uruchomić albo z dysku twardego, albo z opcjonalnego dysku CD *Drivers and Utilities (ResourceCD)*.

### Uruchamianie programu Dell Diagnostics z dysku twardego

- 1 Włącz lub uruchom ponownie komputer.
- 2 Po wyświetleniu logo firmy Dell™ natychmiast naciśnij klawisz <F12>.



**UWAGA:** Jeżeli wyświetlony zostanie komunikat mówiący, że nie znaleziono partycji narzędzi diagnostycznych, należy uruchomić program Dell Diagnostics z opcjonalnego dysku CD *Drivers and Utilities* (patrz „Uruchamianie programu Dell Diagnostics z dysku CD ze sterownikami i programami narzędziowymi (Drivers and Utilities CD)” na stronie 209).

Jeżeli będziesz czekać zbyt długo i wyświetlone zostanie logo systemu operacyjnego, poczekaj, aż pojawi się pulpit systemu Microsoft® Windows®. Następnie zamknij system operacyjny i spróbuj ponownie.

Gdy zostanie wyświetlona lista urządzeń startowych, zaznacz **Boot to Utility Partition** (Uruchom z partycji narzędziowej) i naciśnij <Enter>.

- 3 Gdy zostanie wyświetlone menu główne programu Dell Diagnostics, wybierz test, który ma zostać wykonany.

### Uruchamianie programu Dell Diagnostics z dysku CD ze sterownikami i programami narzędziowymi (Drivers and Utilities CD)

- 1 Włóż dysk CD ze sterownikami i programami narzędziowymi (Drivers and Utilities CD).
- 2 Wyłącz i ponownie uruchom komputer.

Po wyświetleniu logo firmy Dell™ natychmiast naciśnij klawisz <F12>.

Jeśli nie zdążysz nacisnąć klawisza zanim zostanie wyświetlone logo systemu operacyjnego, musisz poczekać do wyświetlenia pulpitu Microsoft Windows. Następnie zamknij system operacyjny i spróbuj ponownie.



**UWAGA:** Kolejne czynności powodują jednorazową zmianę sekwencji uruchamiania. Przy następnym uruchomieniu komputer wykorzysta sekwencję startową zgodnie z urządzeniami podanymi w konfiguracji komputera.

- 3 Po wyświetleniu listy urządzeń rozruchowych zaznacz napęd CD/DVD i naciśnij klawisz <Enter>.
- 4 Z menu startowego dysku CD wybierz opcję CD/DVD drive (Napęd CD/DVD).
- 5 W wyświetlonym menu wybierz opcję uruchamiania z napędu CD/DVD.
- 6 Wpisz 1, aby uruchomić menu dysku CD *Drivers and Utilities*.
- 7 Wpisz 2, aby uruchomić program Dell Diagnostics.
- 8 Wybierz opcję **Run the 32 Bit Dell Diagnostics** (Uruchom 32-bitową wersję programu Dell Diagnostics) z listy numerowanej. Jeśli pojawi się kilka wersji, wybierz wersję odpowiadającą danemu komputerowi.
- 9 Gdy zostanie wyświetlone menu główne programu Dell Diagnostics, wybierz test, który ma zostać wykonany.

## Menu główne programu Dell Diagnostics

- 1 Po załadowaniu programu Dell Diagnostics i wyświetleniu ekranu **Main Menu** (Menu główne) kliknij przycisk wybranej opcji.

Opcja	Funkcja
Express Test (Test szybki)	Wykonywany jest przyspieszony test urządzeń. Test tego rodzaju trwa od 10 do 20 minut i nie wymaga żadnych interwencji ze strony użytkownika. <b>Test szybki</b> należy uruchamiać jako pierwszy, gdyż na ogół umożliwia on szybkie wykrycie przyczyny problemu.
Extended Test (Test rozszerzony)	Wykonywane jest wnikliwe sprawdzenie urządzeń. Test tego rodzaju trwa zazwyczaj przynajmniej godzinę i od czasu do czasu wymaga udzielania odpowiedzi na pytania.
Custom Test (Test niestandardowy)	Wykonywane jest sprawdzenie określonego urządzenia. Sposób przeprowadzania testu można skonfigurować.
Symptom Tree (Drzewo objawów)	Wyświetla listę najczęściej napotykanych objawów problemów i pozwala wybrać test dostosowany do występujących nieprawidłowości.

- 2 Jeśli w trakcie testu wystąpił problem, wyświetlany jest komunikat zawierający kod błędu i opis problemu. Zapisz kod błędu i opis problemu, a następnie postępuj według instrukcji wyświetlanych na ekranie.

Jeśli samodzielnie nie można rozwiązać problemu, należy skontaktować się z firmą Dell. Informacje o sposobach kontaktowania się z firmą Dell można znaleźć w wersji elektronicznej *Podręcznika użytkownika*.

 **UWAGA:** W górnej części każdego z ekranów testowych umieszczony jest znacznik usługi. Udzielający pomocy pracownik działu obsługi technicznej zapyta o numer znacznika usługi.

- 3 Jeśli wybrano test z grupy **Custom Test** (Test niestandardowy) lub **Symptom Tree** (Drzewo objawów), dodatkowe informacje można uzyskać, klikając odpowiednią zakładkę, opisaną w poniższej tabeli.

Zakładka	Funkcja
Results (Wyniki)	Zawiera wyniki testu i wykryte błędy.
Errors (Błędy)	Wyświetla wykryte błędy, kody błędów i opis problemu.
Help (Pomoc)	Zawiera opis testu i ewentualne warunki wymagane do jego przeprowadzenia.
Configuration (Konfiguracja)	Wyświetla konfigurację sprzętową wybranego urządzenia. Program Dell Diagnostics uzyskuje informacje o konfiguracji wszystkich urządzeń z konfiguracji systemu, pamięci i różnych testów wewnętrznych, po czym wyświetla je na liście urządzeń w lewym okienku na ekranie. Lista urządzeń może nie zawierać nazw wszystkich komponentów zamontowanych w komputerze lub przyłączonych do niego urządzeń peryferyjnych.
Parameters (Parametry)	Można dostosować test do indywidualnych wymagań przez zmianę ustawień.

- 4 Po zakończeniu testów, jeśli program Dell Diagnostics został uruchomiony z *Drivers and Utilities* (opcjonalny), wyjmij dysk CD.
- 5 Zamknij ekran testów i powróć do ekranu **Main Menu** (Menu główne). Aby zakończyć działanie programu Dell Diagnostics i uruchomić ponownie komputer, zamknij ekran **Main Menu** (Menu główne).

## Lampki systemowe

Lampka zasilania może wskazywać problem z komputerem.

Wskaźnik zasilania	Opis problemu	Sugerowane rozwiązanie
Świeci na zielono	Zasilanie jest włączone, a komputer pracuje normalnie.	Nie są wymagane żadne kroki zaradcze.
Miga na zielono	Komputer znajduje się w trybie oszczędzania energii.	Naciśnij przycisk zasilania, porusz myszą lub naciśnij klawisz na klawiaturze, aby przywrócić komputer do normalnego stanu.
Miga kilka razy na zielono, a następnie gaśnie	Istnieje błąd w konfiguracji.	Sprawdź lampki diagnostyczne, aby stwierdzić, czy zidentyfikowany został konkretny problem (patrz „Lampki diagnostyczne” na stronie 212).
Ciągłe światło żółte	Urządzenie na płycie systemowej mogło zostać nieprawidłowo zainstalowane lub przełącznik wyboru napięcia został ustawiony w niewłaściwym położeniu.	Sprawdź lampki diagnostyczne, aby stwierdzić, czy zidentyfikowany został konkretny problem (patrz „Lampki diagnostyczne” na stronie 212). Patrz część „Problemy z zasilaniem” w wersji elektronicznej <i>Podręcznika użytkownika</i> . Jeżeli nie można dokonać rozruchu komputera, należy skontaktować się z firmą Dell w celu uzyskania pomocy technicznej. Informacje o sposobach kontaktowania się z firmą Dell można znaleźć w wersji elektronicznej <i>Podręcznika użytkownika</i> .
Migające żółte światło	Wystąpiła awaria zasilania lub płyty systemowej.	Sprawdź lampki diagnostyczne, aby stwierdzić, czy zidentyfikowany został konkretny problem (patrz „Lampki diagnostyczne” na stronie 212). Patrz część „Problemy z zasilaniem” w wersji elektronicznej <i>Podręcznika użytkownika</i> . Jeżeli nie można dokonać rozruchu komputera, należy skontaktować się z firmą Dell w celu uzyskania pomocy technicznej. Informacje o sposobach kontaktowania się z firmą Dell można znaleźć w wersji elektronicznej <i>Podręcznika użytkownika</i> .
Świeci na zielono i słychać kod dźwiękowy podczas testu POST	Podczas uruchamiania systemu BIOS został wykryty problem.	W celu uzyskania informacji na temat diagnostyki kodów dźwiękowych patrz rozdział „Kody dźwiękowe” na stronie 215. Ponadto, sprawdź lampki diagnostyczne, aby zobaczyć, czy zidentyfikowany został konkretny problem.

Wskaźnik zasilania	Opis problemu	Sugerowane rozwiązanie
Lampka zasilania świeci na zielono, a podczas testów POST nie słychać kodu dźwiękowego i nie ma obrazu	Monitor lub karta graficzna mogą być uszkodzone lub niewłaściwie zainstalowane.	Sprawdź lampki diagnostyczne, aby zobaczyć, czy zidentyfikowany został konkretny problem.
Lampka zasilania świeci na zielono, a podczas testów POST nie słychać kodu dźwiękowego i komputer blokuje się	Uszkodzony zintegrowany układ na płycie komputera.	Sprawdź lampki diagnostyczne, aby zobaczyć, czy zidentyfikowany został konkretny problem. Jeśli problem nie został zidentyfikowany, należy skontaktować się z firmą Dell w celu uzyskania pomocy technicznej. Informacje o sposobach kontaktowania się z firmą Dell można znaleźć w wersji elektronicznej <i>Podręcznika użytkownika</i> .

## Lampki diagnostyczne





**⚠ OSTRZEŻENIE:** Przed rozpoczęciem którejkolwiek z procedur z tej części należy zastosować się do instrukcji bezpieczeństwa opisanych w *Przewodniku z informacjami o produkcie*.



Aby pomóc w rozwiązywaniu problemów, komputer wyposażony jest w cztery lampki na panelu przednim lub tylnym, oznaczone „1”, „2”, „3” i „4”. Lampki te mogą być wyłączone lub świecić na zielono. Jeżeli uruchamianie komputera przebiega normalnie, układ zapalonych lampek, czyli zakodowane nimi informacje, zmieniają się w miarę wykonywania procesu rozruchowego. Jeśli część testów POST procedury uruchamiania komputera zostanie pomyślnie zakończona, wszystkie cztery lampki zapalą się na krótko na zielono, a następnie zgasną.

Jeżeli podczas procesu POST wystąpi błąd w działaniu komputera, układ świecących diod może pomóc w określeniu etapu procesu, na którym komputer się zatrzymał. Jeśli komputer działa nieprawidłowo po pomyślnym wykonaniu testów POST, lampki diagnostyczne nie wskażą przyczyny problemu.

**✍ UWAGA:** Orientacja lampek diagnostycznych może się różnić w zależności od typu komputera. Lampki diagnostyczne mogą być zorientowane zarówno poziomo, jak i pionowo.

Stan lampek	Opis problemu	Sugerowane rozwiązanie
① ② ③ ④	Komputer znajduje się w normalnym stanie wyłączenia lub możliwe, że wystąpił błąd poprzedzający uruchomienie systemu BIOS.  Lampki diagnostyczne nie zapalają się po pomyślnym rozruchu komputera i przejściu do systemu operacyjnego.	Podłącz komputer do sprawnego gniazda elektrycznego i naciśnij przycisk zasilania.
① ② ③ ④	Możliwa awaria systemu BIOS; komputer jest w trybie przywracania.	Uruchom narzędzie BIOS Recovery (Przywracanie systemu BIOS), zaczekaj na zakończenie przywracania, a następnie uruchom ponownie komputer.

Stan lampek	Opis problemu	Sugerowane rozwiązanie
	Możliwa awaria procesora.	<p>Zainstaluj ponownie procesor, a następnie uruchom ponownie komputer. Szczegółowe informacje o ponownej instalacji procesora można znaleźć w wersji elektronicznej <i>Podręcznika użytkownika</i>.</p>
	Moduły pamięci zostały wykryte, ale wystąpiła awaria pamięci.	<ul style="list-style-type: none"> <li>• Jeżeli zainstalowany jest jeden moduł pamięci, przeinstaluj go i ponownie uruchom komputer. Szczegółowe informacje o ponownej instalacji modułów pamięci można znaleźć w wersji elektronicznej <i>Podręcznika użytkownika</i>.</li> <li>• Jeżeli zainstalowanych jest więcej modułów pamięci niż jeden, wyjmij te moduły, zainstaluj powtórnie jeden moduł, a następnie ponownie uruchom komputer. Jeżeli proces uruchomienia komputera przebiegnie normalnie, powtórnie zainstaluj kolejny moduł. Powtarzaj tę procedurę aż do zidentyfikowania wadliwego modułu lub do bezbłędnego zakończenia powtórnej instalacji wszystkich modułów.</li> <li>• Jeśli to możliwe, zainstaluj w komputerze prawidłowo działającą pamięć tego samego typu.</li> <li>• Jeżeli problemy nadal występują, skontaktuj się z firmą Dell. Informacje dotyczące kontaktu z firmą Dell można znaleźć w elektronicznej wersji <i>Podręcznika użytkownika</i>.</li> </ul>
	Możliwa awaria karty graficznej.	<ul style="list-style-type: none"> <li>• Jeśli w komputerze znajduje się karta graficzna, wyjmij ją, zainstaluj ponownie, a następnie powtórnie uruchom komputer.</li> <li>• Jeśli problem wciąż występuje, zainstaluj inną, sprawną kartę graficzną i uruchom ponownie komputer.</li> <li>• Jeżeli problem nadal występuje lub komputer jest wyposażony w zintegrowaną kartę graficzną, skontaktuj się z firmą Dell. Informacje o sposobach kontaktowania się z firmą Dell można znaleźć w wersji elektronicznej <i>Podręcznika użytkownika</i>.</li> </ul>
	Możliwa awaria dysku twardego lub napędu dyskietek.	<p>Powtórnie zamontuj wszystkie kable zasilania i danych, a następnie uruchom ponownie komputer.</p>

Stan lampek	Opis problemu	Sugerowane rozwiązanie
	Możliwa awaria złącza USB.	Zainstaluj ponownie wszystkie urządzenia USB, sprawdź połączenia kabli, a następnie uruchom ponownie komputer.
	Nie wykryto modułów pamięci.	<ul style="list-style-type: none"> <li>• Jeżeli zainstalowany jest jeden moduł pamięci, przeinstaluj go i ponownie uruchom komputer. Szczegółowe informacje o ponownej instalacji modułów pamięci można znaleźć w wersji elektronicznej <i>Podręcznika użytkownika</i>.</li> <li>• Jeżeli zainstalowanych jest więcej modułów pamięci niż jeden, wyjmij te moduły, zainstaluj powtórnie jeden moduł, a następnie ponownie uruchom komputer. Jeżeli proces uruchomienia komputera przebiegnie normalnie, powtórnie zainstaluj kolejny moduł. Powtarzaj tę procedurę aż do bezbłędnego zakończenia powtórnej instalacji wszystkich modułów.</li> <li>• Jeśli to możliwe, zainstaluj w komputerze prawidłowo działającą pamięć tego samego typu.</li> <li>• Jeżeli problemy nadal występują, skontaktuj się z firmą Dell. Informacje o sposobach kontaktowania się z firmą Dell można znaleźć w wersji elektronicznej <i>Podręcznika użytkownika</i>.</li> </ul>
	Moduły pamięci zostały wykryte, ale występuje błąd konfiguracji lub zgodności pamięci.	<ul style="list-style-type: none"> <li>• Upewnij się, czy nie występują żadne specjalne wymagania co do umieszczenia modułu pamięci/złącza pamięci.</li> <li>• Sprawdź czy moduły pamięci, które instalujesz są zgodne z tym komputerem.</li> <li>• Jeżeli problemy nadal występują, skontaktuj się z firmą Dell. Informacje o sposobach kontaktowania się z firmą Dell można znaleźć w wersji elektronicznej <i>Podręcznika użytkownika</i>.</li> </ul>

Stan lampek	Opis problemu	Sugerowane rozwiązanie
	<p>Wystąpiła awaria.</p> <p>Ten wzorec jest również wyświetlany po uruchomieniu programu konfiguracji systemu i nie musi oznaczać problemu.</p>	<ul style="list-style-type: none"> <li>• Upewnij się, że kable łączące płytę systemową z dyskiem twardym, napędem CD i napędem DVD są poprawnie podłączone.</li> <li>• Sprawdź komunikat wyświetlony przez komputer na ekranie.</li> <li>• Jeżeli problemy nadal występują, skontaktuj się z firmą Dell. Informacje o sposobach kontaktowania się z firmą Dell można znaleźć w wersji elektronicznej <i>Podręcznika użytkownika</i>.</li> </ul>

## Kody dźwiękowe

Na wypadek, gdyby wyświetlanie na monitorze informacji o błędach było niemożliwe, podczas procedury startowej komputer może generować szereg sygnałów dźwiękowych. Sygnały te, nazywane kodami dźwiękowymi, identyfikują problem. Jeden z możliwych kodów dźwiękowych (kod 1 3-1) składa się z jednego dźwięku, zestawu trzech dźwięków, po którym następuje jeden dźwięk. Ten kod dźwiękowy informuje, że w komputerze wystąpił problem z pamięcią.

Jeśli podczas uruchamiania komputera generowane są sygnały dźwiękowe:

- 1 Zapisz kod dźwiękowy.
- 2 Aby zidentyfikować poważniejsze przyczyny, patrz część „Program Dell Diagnostics” na stronie 208.
- 3 Skontaktuj się z firmą Dell w celu uzyskania pomocy technicznej. Informacje o sposobach kontaktowania się z firmą Dell można znaleźć w wersji elektronicznej *Podręcznika użytkownika*.

Kod	Przyczyna	Kod	Przyczyna
1-1-2	Uszkodzenie rejestru mikroprocesora	3-1-4	Błąd w rejestrze podrzędnym masek przerwań
1-1-3	Błąd odczytu/zapisu NVRAM	3-2-2	Błąd ładowania wektora przerwań
1-1-4	Błąd sumy kontrolnej ROM BIOS	3-2-4	Błąd podczas testowania kontrolera klawiatury
1-2-1	Błąd programowalnego czasomierza interwału	3-3-1	Utrata zasilania NVRAM
1-2-2	Błąd inicjalizacji DMA	3-3-2	Błędna konfiguracja pamięci NVRAM
1-2-3	Błąd odczytu/zapisu rejestru stron DMA	3-3-4	Błąd podczas testowania pamięci obrazu
1-3	Błąd podczas testowania pamięci obrazu	3-4-1	Błąd inicjalizacji ekranu
1-3-1 do 2-4-4	Pamięć została nieprawidłowo rozpoznana lub użyta	3-4-2	Błąd odtwarzania ekranu

Kod	Przyczyna	Kod	Przyczyna
3-1-1	Błąd w rejestrze podrzędnym DMA	3-4-3	Błąd przeszukiwania pamięci ROM obrazu
3-1-2	Błąd w rejestrze nadrzędnym DMA	4-2-1	Brak taktu zegara
3-1-3	Błąd w rejestrze nadrzędnym masek przerwań	4-2-2	Błąd podczas zamykania komputera
4-2-3	Błąd bramki A20	4-4-1	Błąd podczas testowania portu szeregowego lub równoległego
4-2-4	Nieoczekiwane przerwanie w trybie chronionym	4-4-2	Błąd podczas testowania pamięci obrazu
4-3-1	Błąd pamięci powyżej adresu 0FFFFh	4-4-3	Błąd podczas testowania koprocatora matematycznego
4-3-3	Uszkodzenie kości licznika 2	4-4-4	Błąd podczas testowania pamięci podręcznej
4-3-4	Zegar nie działa		

## Rozwiązywanie problemów dotyczących niezgodności oprogramowania i sprzętu

Jeśli urządzenie nie zostało wykryte podczas uruchamiania programu konfiguracji systemu lub zostało wykryte, lecz nie zostało odpowiednio skonfigurowane, do wyeliminowania tej niezgodności można użyć Narzędzia do rozwiązywania problemów ze sprzętem.

- 1 Kliknij przycisk **Start** i pozycję **Help and Support** (Pomoc i obsługa techniczna).
- 2 W polu **Search** (Znajdź) wpisz **hardware troubleshooter** (rozwiązywanie problemów sprzętowych), a następnie kliknij strzałkę, aby rozpocząć wyszukiwanie.
- 3 Kliknij **Hardware Troubleshooter** (Rozwiązywanie problemów) na liście **Search Results** (Wyniki wyszukiwania).
- 4 Na liście **Hardware Troubleshooter** (Program do rozwiązywania problemów ze sprzętem), kliknij pozycję **I need to resolve a hardware conflict on my computer** (Muszę rozwiązać konflikt sprzętowy w komputerze), a następnie kliknij **Next** (Dalej).

## Korzystanie z funkcji przywracania systemu Microsoft Windows XP

System operacyjny Microsoft Windows XP wyposażony jest w funkcję przywracania systemu, pozwalającą ci przywrócić komputer do stanu wcześniejszego (bez wpływu na pliki), jeżeli zmiany w sprzęcie, oprogramowaniu lub inne zestawienia systemu spowodowały, że komputer działa niezgodnie z oczekiwaniami. Więcej informacji na temat funkcji przywracania systemu można znaleźć w Centrum pomocy i obsługi technicznej systemu Windows. Aby uzyskać dostęp do Centrum pomocy i obsługi technicznej systemu Windows, patrz „Centrum pomocy i obsługi technicznej systemu Windows” na stronie 193.



**POUCZENIE:** Należy regularnie wykonywać kopie zapasowe plików danych. Funkcja przywracania systemu nie monitoruje plików danych użytkownika ani ich nie przywraca.



## Tworzenie punktu przywracania

- 1 Kliknij przycisk **Start** i pozycję **Help and Support** (Pomoc i obsługa techniczna).
- 2 Kliknij opcję **System Restore** (Przywracanie systemu).
- 3 Wykonaj instrukcje pokazane na ekranie.

## Przywracanie komputera do wcześniejszego stanu



**POUCZENIE:** Przed przywracaniem komputera do wcześniejszego stanu należy zapisać i zamknąć wszystkie otwarte pliki oraz zamknąć wszystkie otwarte programy. Dopóki przywracanie systemu nie zostanie zakończone, nie wolno modyfikować, otwierać ani usuwać plików ani programów.

- 1 Kliknij przycisk **Start**, wskaż pozycję **All Programs** (Wszystkie programy) → **Accessories** (Akcesoria) → **System Tools** (Narzędzia systemowe), a następnie kliknij **System Restore** (Przywracanie systemu).
- 2 Upewnij się, że wybrana jest opcja **Restore my computer to an earlier time** (Przywróć mój komputer do wcześniejszego stanu), a następnie kliknij **Next** (Dalej).
- 3 Kliknij datę, do której chcesz przywrócić swój komputer.

Na ekranie **Select a Restore Point** (Wybieranie punktu przywracania) dostępny jest kalendarz umożliwiający przeglądanie i wybór punktów przywracania. Każda data z dostępnymi punktami przywracania jest wyświetlona czcionką pogrubioną.

- 4 Wybierz punkt przywracania i kliknij **Next** (Dalej).

Jeżeli w kalendarzu jest tylko jeden punkt przywracania, wtedy ten punkt zostanie automatycznie wybrany. Jeśli dostępne są dwa lub więcej punktów przywracania, kliknij odpowiedni punkt.

- 5 Kliknij **Next** (Dalej).

Gdy funkcja przywracania systemu zakończy zbieranie danych, zostanie wyświetlone okno **Restoration Complete** (Przywracanie ukończony), a następnie komputer zostanie uruchomiony ponownie.

- 6 Po ponownym uruchomieniu komputera kliknij **OK**.

Aby zmienić punkt przywrócenia, możesz albo powtórzyć wszystkie czynności dla innego punktu przywracania, albo cofnąć przywracanie.

## Wycofanie ostatniego przywracania systemu



**POUCZENIE:** Przed cofnięciem ostatniego przywracania systemu należy zapisać i zamknąć wszystkie otwarte pliki oraz zamknąć wszystkie otwarte programy. Dopóki przywracanie systemu nie zostanie zakończone, nie wolno modyfikować, otwierać ani usuwać plików ani programów.

- 1 Kliknij przycisk **Start**, wskaż pozycję **All Programs** (Wszystkie programy) → **Accessories** (Akcesoria) → **System Tools** (Narzędzia systemowe), a następnie kliknij **System Restore** (Przywracanie systemu).
- 2 Wybierz pozycję **Undo my last restoration** (Cofnij moje ostatnie przywracanie) i kliknij **Next** (Dalej).
- 3 Kliknij **Next** (Dalej).

Zostanie wyświetlony ekran **System Restore** (Przywracanie systemu), po czym nastąpi ponowne uruchomienie komputera.

- 4 Po ponownym uruchomieniu komputera kliknij OK.

### **Włączanie funkcji System Restore (Przywracanie systemu)**

Jeżeli ponownie instalujesz Windows XP z mniej niż 200 MB dostępnego miejsca na twardym dysku, Przywracanie systemu zostanie automatycznie wyłączone. Aby sprawdzić, czy funkcja przywracania systemu jest włączona:

- 1 Kliknij przycisk **Start**, a następnie kliknij polecenie **Control Panel** (Panel sterowania).
- 2 Kliknij opcję **Performance and Maintenance** (Wydajność i konserwacja).
- 3 Kliknij pozycję **System**.
- 4 Kliknij zakładkę **System Restore** (Przywracanie systemu).
- 5 Upewnij się, że opcja **Turn off System Restore** (Wyłącz przywracanie systemu) nie jest zaznaczona.

## **Ponowna instalacja systemu Microsoft Windows XP**

### **Instrukcja uruchomienia**



**UWAGA:** Procedury w tym dokumencie zostały napisane dla domyślnego widoku systemu Windows w wersji Windows XP Home Edition, więc w przypadku ustawienia w komputerze Dell klasycznego widoku systemu Windows lub używania systemu w wersji Windows XP Professional punkty będą się różnić.

W przypadku planowania ponownej instalacji systemu Windows XP w celu naprawienia problemu z nowo zainstalowanym sterownikiem, należy najpierw spróbować użyć funkcji przywracania sterowników urządzeń systemu Windows XP.

- 1 Kliknij przycisk **Start** i kliknij polecenie **Control Panel** (Panel sterowania).
- 2 W obszarze **Pick a Category** (Wybierz kategorię) kliknij ikonę **Performance and Maintenance** (Wydajność i konserwacja).
- 3 Kliknij pozycję **System**.
- 4 W oknie **System Properties** (Właściwości: System) kliknij zakładkę **Hardware** (Sprzęt).
- 5 Kliknij przycisk **Device Manager** (Menedżer urządzeń).
- 6 Kliknij prawym przyciskiem myszy urządzenie, dla którego został zainstalowany nowy sterownik, a następnie kliknij polecenie **Properties** (Właściwości).
- 7 Kliknij zakładkę **Drivers** (Sterowniki).
- 8 Kliknij polecenie **Roll Back Driver** (Przywróć sterownik).

Jeżeli funkcja przywracania sterowników urządzeń nie rozwiąże problemu, należy użyć funkcji przywracania systemu, aby przywrócić system operacyjny do stanu sprzed instalacji nowego sterownika (patrz „Korzystanie z funkcji przywracania systemu Microsoft Windows XP” na stronie 216).



**UWAGA:** dysk CD ze sterownikami i programami narzędziowymi (Drivers and Utilities CD) zawiera sterowniki, które zostały zainstalowane podczas montażu komputera. Użyj dysku CD *Drivers Utilities* CD, aby załadować wszystkie wymagane sterownikiłącznie ze sterownikami niezbędnymi, jeżeli w komputerze występuje kontroler RAID.

## Ponowna instalacja systemu Windows XP

➡ **POUCZENIE:** Aby ponownie zainstalować system Windows XP, należy użyć dodatku Microsoft Windows XP Service Pack 1 lub nowszego.

➡ **POUCZENIE:** Przed rozpoczęciem instalowania należy wykonać kopie zapasowe wszystkich plików danych na głównym dysku twardym. W konwencjonalnych konfiguracjach dysków twardych, za główny dysk twardy uznaje się pierwszy dysk wykryty przez komputer.

Aby zainstalować ponownie system Windows XP, potrzebne są następujące elementy:

- Dysk CD z *systemem operacyjnym Dell*
- Dysk CD Dell dysk CD ze *sterownikami i programami narzędziowymi (Drivers and Utilities CD)*

Aby przeinstalować system Windows XP, wykonaj wszystkie poniższe działania w takiej kolejności, w jakiej zostały opisane:

Proces ponownej instalacji może potrwać od 1 do 2 godzin. Po ponownym zainstalowaniu systemu operacyjnego należy ponownie zainstalować sterowniki urządzeń, oprogramowanie antywirusowe i inne oprogramowanie.

➡ **POUCZENIE:** Dysk CD zawierający *system operacyjny* udostępnia opcje ponownej instalacji systemu operacyjnego Windows XP. Opcje te mogą spowodować nadpisanie plików i mieć wpływ na programy zainstalowane na dysku twardym. Dlatego nie należy ponownie instalować systemu operacyjnego Windows XP, o ile pomoc techniczna firmy Dell nie zaleci wykonania tej czynności.

➡ **POUCZENIE:** Aby uniknąć konfliktów z systemem Windows XP, należy wyłączyć programy antywirusowe zainstalowane na komputerze przed ponowną instalacją systemu Windows XP. Informacje na ten temat można znaleźć w dokumentacji oprogramowania.

## Uruchamianie z dysku CD systemu operacyjnego

- 1 Zapisz i zamknij wszystkie otwarte pliki i zamknij wszystkie otwarte programy.
- 2 Włóż dysk CD zawierający *system operacyjny*. Kliknij **Exit (Zakończ)**, jeżeli pojawi się komunikat *Install Windows XP (Instalacja Windows XP)*.
- 3 Uruchom komputer.
- 4 Naciśnij klawisze <F12> zaraz po wyświetleniu logo DELL.  
Jeśli pojawi się logo systemu operacyjnego, poczekaj, aż zobaczysz pulpit Windows, a następnie wyłącz komputer i spróbuj ponownie.
- 5 Za pomocą klawiszy strzałek wybierz pozycję **CD-ROM** i naciśnij klawisz <Enter>.
- 6 Po wyświetleniu komunikatu *Press any key to boot from CD* (Naciśnij dowolny klawisz, aby dokonać rozruchu z dysku CD) naciśnij dowolny klawisz.

## Instalacja systemu Windows XP

- 1 Po wyświetleniu ekranu **Windows XP Setup** (Instalacja systemu Windows XP) naciśnij przycisk <Enter>, aby wybrać opcję **To set up Windows now** (Instalowanie systemu Windows teraz).
- 2 Przeczytaj informacje umieszczone na ekranie **Microsoft Windows Licensing Agreement** (Umowa licencyjna systemu Microsoft Windows) i naciśnij przycisk <F8>, aby zaakceptować umowę licencyjną.
- 3 Jeśli na komputerze jest już zainstalowany system Windows XP i użytkownik chce odzyskać aktualne dane systemu Windows XP, należy wpisać *r* w celu wybrania opcji naprawiania, a następnie wyjąć dysk CD.
- 4 Jeśli zainstalowana ma być nowa kopia systemu Windows XP, naciśnij klawisz <Esc>, aby wybrać tę opcję.
- 5 Naciśnij klawisz <Enter>, aby wybrać zaznaczoną partycję (zalecane), a następnie postępuj zgodnie z instrukcjami wyświetlanymi na ekranie.

Zostanie wyświetlony ekran **Windows XP Setup** (Instalacja systemu Windows XP), a system operacyjny rozpocznie kopiowanie plików i instalowanie urządzeń. Komputer zostanie kilka razy automatycznie uruchomiony ponownie.



**UWAGA:** Czas potrzebny na zakończenie instalacji zależy od rozmiaru dysku twardego i szybkości komputera.



**POUCZENIE:** Po wyświetleniu następującego komunikatu nie należy naciskać żadnego klawisza: *Press any key to boot from the CD* (Naciśnij dowolny klawisz, aby dokonać rozruchu z dysku CD).

- 6 Po wyświetleniu ekranu **Regional and Language Options** (Opcje regionalne i językowe) wybierz ustawienia dla danej lokalizacji, a następnie kliknij **Next** (Dalej).
- 7 Na ekranie **Personalize Your Software** (Spersonalizuj swoje oprogramowanie) wpisz swoje imię, nazwisko oraz nazwę firmy (opcjonalnie) i kliknij przycisk **Next** (Dalej).
- 8 W oknie **Computer Name and Administrator Password** (Nazwa komputera i hasło administratora) wpisz nazwę danego komputera (lub zaakceptuj podaną) oraz hasło, a następnie kliknij **Next** (Dalej).
- 9 Jeśli zostanie wyświetlony ekran **Modem Dialing Information** (Informacje o wybieraniu numerów przez modem), wpisz żądane informacje i kliknij przycisk **Next** (Dalej).
- 10 W oknie **Date and Time Settings** (Ustawienia daty i godziny) wpisz datę, godzinę i strefę czasową, a następnie kliknij przycisk **Next** (Dalej).
- 11 Jeśli zostanie wyświetlony ekran **Networking Settings** (Ustawienia sieci), kliknij opcję **Typical** (Typowe), a następnie kliknij przycisk **Next** (Dalej).

- 12 Jeśli podczas ponownej instalacji systemu Windows XP Professional użytkownik zostanie poproszony o podanie dodatkowych informacji dotyczących konfiguracji sieci, należy wpisać odpowiednie dane. Jeśli nie wiadomo, jakie ustawienia podać, należy zaakceptować wartości domyślne.

Windows XP rozpoczyna instalację swoich komponentów i konfigurowanie komputera. Komputer zostanie automatycznie uruchomiony ponownie.



**POUCZENIE:** Po wyświetleniu następującego komunikatu nie należy naciskać żadnego klawisza: *Press any key to boot from the CD* (Naciśnij dowolny klawisz, aby dokonać rozruchu z dysku CD).

- 13 Po wyświetleniu ekranu **Welcome to Microsoft** (Witamy w firmie Microsoft) kliknij **Next** (Dalej).
- 14 Gdy pojawi się komunikat *How will this computer connect to the Internet?* (Jak podłączyć komputer do Internetu?), kliknij przycisk **Skip** (Pomiń).
- 15 Gdy pojawi się ekran **Ready to register with Microsoft?** (Zarejestrować w firmie Microsoft?), zaznacz pole **No, not at this time** (Nie, nie tym razem) i kliknij przycisk **Next** (Dalej).
- 16 Gdy pojawi się ekran **Who will use this computer?** (Kto będzie korzystał z tego komputera?), można podać do pięciu użytkowników.
- 17 Kliknij **Next** (Dalej).
- 18 Kliknij przycisk **Finish** (Zakończ), aby zakończyć instalację i wyjmij dysk CD.
- 19 Ponownie zainstaluj odpowiednie sterowniki przy użyciu dysku CD ze *sterownikami i programami narzędziowymi* (Drivers and Utilities CD).
- 20 Ponownie zainstaluj oprogramowanie antywirusowe.
- 21 Ponownie zainstaluj wszystkie programy.



**UWAGA:** Aby ponownie zainstalować i aktywować programy pakietu Microsoft Office lub Microsoft Works Suite, potrzebny jest klucz produktu, umieszczony na okładce opakowania tych programów.

## Microsoft® Windows Vista™

Użytkownicy przyzwyczajeni do systemu Microsoft® Windows® zauważą pewne różnice w porównaniu do funkcji i interfejsu systemu Microsoft Windows Vista.



**UWAGA:** Aby poznać pełną dokumentację systemu Windows Vista, zapoznaj się z materiałami udostępnionymi przez Microsoft. Dokumentacja elektroniczna jest dostępna w pomocy do systemu Windows Vista. Aby uzyskać do niej dostęp, kliknij przycisk **Start** i wybierz opcję **Pomoc i obsługa**. Skorzystaj z pola tekstowego **Szukaj**, aby znaleźć wybrany temat.



**UWAGA:** Poszczególne wersje systemu Microsoft Windows Vista mogą udostępniać inne funkcje i mieć inne wymagania sprzętowe. Konfiguracja sprzętowa komputera może określać dostępne funkcje systemu Windows Vista. Więcej szczegółów i informacji dotyczących wymagań systemowych można znaleźć w dokumentacji do systemu Microsoft Windows Vista.



**UWAGA:** Razem z komputerem oferowany jest szereg różnych materiałów. W niektórych przypadkach mogą się pojawić odniesienia do systemu Windows XP. W ogólności, dokumentacja odnosząca się do systemu Windows XP ma również zastosowanie do systemu Windows Vista. W niektórych przypadkach, w systemie Windows Vista będą występować inne nazwy opcji lub pozostałych elementów na ekranie. Więcej informacji można znaleźć w *Instrukcji uruchomienia dla systemu Microsoft® Windows Vista™* umieszczonej na stronie [support.euro.dell.com](http://support.euro.dell.com).

## Aktualizacja do systemu Microsoft Windows Vista

 **UWAGA:** Zainstalowana wersja systemu Microsoft Windows Vista jest określana przez klucz produktu powiązany z aktualizacją. Klucz produktu znajduje się w tyłu pudełka na instalacyjną płytę DVD z systemem Windows Vista.

W trakcie aktualizacji do systemu Windows Vista należy:

- Skorzystać z płyty pomocniczej do aktualizacji systemu Windows Vista (Dell Windows Vista Upgrade Assistant DVD), która pozwoli sprawdzić zgodność systemu i wykonać wymagane aktualizacje do zainstalowanych przez firmę Dell aplikacji i sterowników.
- Użyć instalacyjnej płyty DVD Windows Vista do przeprowadzenia aktualizacji do systemu Windows Vista.

 **UWAGA:** Metoda aktualizacji opisana w tej książeczce nie ma zastosowania w przypadku 64-bitowej wersji systemu Windows Vista. Aby wykonać aktualizację do 64-bitowej wersji systemu Windows Vista, należy przeprowadzić całą instalację od zera.

### Przed rozpoczęciem pracy

 **POUCZENIE:** Zanim wykonasz instalację upewnij się, że wszystkie ważne dane zostały skopiowane.

Przed skonfigurowaniem na swoim komputerze Dell systemu Windows Vista upewnij się, że masz:

- Płytę pomocy przy aktualizacji (Dell Windows Vista Upgrade Assistant DVD)
- Płytę instalacyjną systemu Microsoft Windows
- Certyfikat autentyczności systemu Windows Vista (Certificate of Authenticity, COA)
- Napęd DVD
- Co najmniej 512 MB pamięci RAM (pamięci systemowej)
- 15 GB wolnego miejsca na dysku twardym
- Aktywne połączenie z siecią Internet
- Kopię dokumentu *Dell™ Systems Express Upgrade to Windows® Vista™* (Szybka aktualizacja komputerów Dell do systemu Windows® Vista™)

 **UWAGA:** Aktywne połączenie z siecią Internet jest wymagane do przeprowadzenia aktualizacji zainstalowanego systemu, jednak można bez niego wykonać instalację systemu Windows Vista.

Program **Dell Windows Vista Upgrade Assistant** sprawdza, czy oprogramowanie zainstalowane fabrycznie przez firmę Dell współpracuje z systemem Windows Vista. W przypadku zainstalowania innych programów należy skontaktować się z ich twórcami i przed instalacją systemu Windows Vista dowiedzieć się o możliwych problemach przy pracy po wykonaniu aktualizacji do systemu Windows Vista.

 **UWAGA:** Przed rozpoczęciem aktualizacji może być konieczne usunięcie zewnętrznego oprogramowania, które nie współpracuje z systemem Windows Vista. Upewnij się, że masz kopie zapasowe posiadanego zewnętrznego oprogramowania.

Informacje dotyczące wykonywania kopii zapasowej danych lub znajdowania sterowników dla systemu Windows Vista lub aktualizacji do posiadanego oprogramowania:

- 1 Wejdź na stronę [support.euro.dell.com](http://support.euro.dell.com), wybierz swój kraj/region i kliknij opcję **Sterowniki i pliki do pobrania**.
- 2 Wprowadź kod serwisowy lub model produktu i kliknij przycisk **Już**.
- 3 Wybierz swój system operacyjny i język oraz kliknij opcję **Znajdź pliki do pobrania** lub wprowadź słowa kluczowe odpowiadające informacjom, których szukasz.

 **UWAGA:** Interfejs użytkownika witryny [support.euro.dell.com](http://support.euro.dell.com) może się różnić w zależności od wybranych opcji.

## Korzystanie z dysku CD Drivers and Utilities

Aby korzystać z dysku CD *Drivers and Utilities* (ResourceCD) przy uruchomionym systemie operacyjnym Windows.

 **UWAGA:** Aby uzyskać dostęp do sterowników urządzeń i dokumentacji użytkownika, należy użyć dysku CD *Drivers and Utilities* przy uruchomionym systemie Windows.

- 1 Włącz komputer i zaczekaj na wyświetlenie pulpitu systemu Windows.
- 2 Włóż dysk CD *Drivers and Utilities* do napędu CD-ROM.

Jeżeli na tym komputerze korzystasz z dysku CD *Drivers and Utilities* po raz pierwszy, zostanie wyświetlone okno instalacji **ResourceCD** z informacją, że za chwilę rozpocznie się instalacja z dysku CD *Drivers and Utilities*.

- 3 Kliknij przycisk **OK**, aby kontynuować.  
Aby zakończyć instalację, wykonuj kolejne polecenia programu instalacyjnego.
- 4 Kliknij **Next** (Dalej) na ekranie **Welcome Dell System Owner** (Witamy właściciela komputera Dell).

Wybierz odpowiednie ustawienia opcji **System Model** (Model systemu), **Operating System** (System operacyjny), **Device Type** (Typ urządzenia) i **Topic** (Temat).

### Sterowniki do komputera

Aby wyświetlić listę sterowników przeznaczonych dla komputera:

- 1 W menu rozwijanym **Topic** (Temat) kliknij opcję **My Drivers** (Moje sterowniki).  
Dysk CD *Drivers and Utilities* (opcjonalny) sprawdzi zainstalowany sprzęt i system operacyjny, a następnie na ekranie zostanie wyświetlona lista sterowników urządzeń, odpowiadająca aktualnej konfiguracji systemu.
- 2 Kliknij odpowiedni sterownik i postępuj zgodnie z instrukcjami, aby pobrać sterownik do komputera.

Aby wyświetlić wszystkie dostępne sterowniki, w menu rozwijanym **Topic** (Temat) należy kliknąć polecenie **Drivers** (Sterowniki).





# Indeks

## C

Centrum pomocy i obsługi technicznej, 193

## D

Dell

witryna pomocy technicznej, 194

diagnostyka

kody dźwiękowe, 215

program Dell Diagnostics, 208

dokumentacja

bezpieczeństwo, 192

ergonomia, 192

gwarancja, 192

prawo, 192

Przewodnik użytkownika, 191

Przewodnik z informacjami o produkcie, 192

Umowa licencyjna użytkownika

końcowego, 192

wersja elektroniczna, 194

Drivers and Utilities CD, 191

Dysk CD z systemem operacyjnym, 192

Dyski CD

system operacyjny, 192

## E

etykiety

Microsoft Windows, 193

numer seryjny, 193

## I

informacje dotyczące ergonomii, 192

informacje o gwarancji, 192

informacje prawne, 192

instalowanie części zanim zaczniesz, 200

instrukcje dotyczące bezpieczeństwa, 192

## K

kody dźwiękowe, 215

komunikaty o błędach

kody dźwiękowe, 215

lampki diagnostyczne, 212

lampki systemowe, 211

konflikty

niezgodność oprogramowania i sprzętu, 216

konflikty IRQ, 216

## L

lampka zasilania  
diagnostowanie problemów, 211

lampki

diagnostyka, 212

system, 211

## N

numer seryjny, 193

## P

płyta główna, patrz  
płyta systemowa

płyta systemowa, 204

plik pomocy

Centrum pomocy i obsługi technicznej systemu Windows, 193

pokrywa

zdejmowanie, 200

ponowna instalacja

Windows XP, 218

problemy, patrz

*rozwiązywanie problemów*

program Dell

Diagnosics, 208

Przewodnik użytkownika, 191

Przewodnik z informacjami o produkcie, 192

przywracanie systemu, 216

## R

rozwiązywanie problemów

Centrum pomocy i obsługi technicznej, 193

kody dźwiękowe, 215

konflikty, 216

lampki diagnostyczne, 212

lampki systemowe, 211

program Dell Diagnostics, 208

przywracanie komputera do poprzedniego stanu pracy, 216

rozwiązywanie problemów ze sprzętem, 216

rozwiązywanie problemów ze sprzętem, 216

## S

sprzęt

kody dźwiękowe, 215

konf, 216

program Dell Diagnostics, 208

sterowniki

lista, 223

system operacyjny

ponowna instalacja, 192

ponowna instalacja Windows XP, 218

## U

Umowa licencyjna użytkownika końcowego, 192

## W

Windows XP

Centrum pomocy i obsługi technicznej, 193

Hardware Troubleshooter, 216

instalacja, 220

ponowna instalacja, 192, 218

przywracanie systemu, 216

rozwiązywanie problemów ze sprzętem, 216

witryna internetowa pomocy technicznej, 194

תיעוד  
 אחריות, 232  
 ארגונומיה, 232  
 בטיחות, 232  
 הסכם רשיון למשתמש קצה, 232  
 מדריך למשתמש, 231  
 מדריך מידע מוצר, 232  
 מקוון, 232  
 תקינה, 232

נוריות אבחון, 251  
 נוריות מערכת, 250  
 קודי צפצוף, 253  
 שחזור המחשב למצב הפעלה קודם, 254  
 תוכנית האבחון של Dell, 247  
 Hardware Troubleshooter  
 (פותר בעיות החומרה), 254

תקליטור Drivers and Utilities  
 (מנהלי התקנים ותוכניות שירות), 231

תקליטורים  
 מערכת הפעלה, 232

## H

Hardware Troubleshooter (פותר  
 בעיות החומרה), 254

## W

Windows XP  
 התקנה מחדש, 232, 256  
 התקנה, 257  
 מרכז העזרה והתמיכה, 232  
 שחזור מערכת, 254  
 Hardware Troubleshooter  
 (פותר בעיות החומרה), 254

## ק

קובץ עזרה  
 מרכז העזרה והתמיכה של  
 Windows, 232

קודי צפצוף, 253

## ש

שחזור מערכת, 254

## ת

תג שירות, 233  
 תוויות  
 תג שירות, 233  
 Microsoft Windows, 233

תוכנה  
 התנגשויות, 254

תוכנית האבחון של Dell, 247

# אינדקס

א	
התנגשויות	אבחון
אי-תאימויות בתוכנה ובחומרה, 254	קודי צפצוף, 253
התנגשויות IRQ, 254	תוכנית האבחון של Dell, 247
התקנה מחדש	אחריות, מידע, 232
Windows XP, 256	ארגונומיה, מידע, 232
התקנת חלקים	אתר התמיכה של Dell, 233
לפני שתתחיל, 239	אתר תמיכה, 233
ב	
חומרה	בעיות. ראה פתרון בעיות 227
התנגשויות, 254	
קודי צפצוף, 253	
תוכנית האבחון של Dell, 247	
ג	
מרכז העזרה והתמיכה, 232	
ד	
התנגשויות	
מכסה	
הסרה, 239	
מנהלי התקנים	
רשימה של, 260	
מערכת ההפעלה - תקליטור, 232	
מערכת הפעלה	
התקנה מחדש של Windows XP,	
256	
התקנה מחדש, 232	
ה	
הודעות שגיאה	
נוריות אבחון, 251	
מערכת, 250	
נורית הפעלה	
אבחון בעיות באמצעות, 250	
ו	
הוראות בטיחות, 232	
הסכם רשיון למשתמש קצה, 232	
ז	
לוח אם. ראה לוח מערכת 243	
לוח מערכת, 243	
ח	
מדרוך למשתמש, 231	
מדרוך מידע מוצר, 232	
ט	
פתרון בעיות	
התנגשויות, 254	
מרכז העזרה והתמיכה, 232	
י	

לקבלת מידע על דרכים לגיבוי נתונים, או כדי למצוא מנהלי התקנים/עדכונים תואמים ל- Windows Vista עבור יישומי Dell המותקנים:

- 1 עבור אל **support.dell.com**, בחר את האזור/ארץ שלך ולאחר מכן לחץ על **Drivers and Downloads** (מנהלי התקנים והורדות).
  - 2 הזן את תג השירות או את דגם המוצר ולאחר מכן לחץ על **Go**.
  - 3 בחר את מערכת ההפעלה שברשותך ואת השפה ולאחר מכן לחץ על **Find Downloads** (חפש הורדות), או בצע חיפוש לפי מילת מפתח אחר נושאים הקשורים למידע אותו אתה מחפש.
- הערה:** ממשק המשתמש של support.dell.com עשוי להשתנות בהתאם לאפשרויות שתבחר.

## שימוש בתקליטור מנהלי ההתקנים ותוכניות השירות

כדי להשתמש בתקליטור *Drivers and Utilities* (מנהלי התקנים ותוכניות שירות) (*ResourceCD*) בזמן הפעלה של מערכת ההפעלה Windows.

**הערה:** כדי לגשת למנהלי ההתקנים ולתיעוד המשתמש, עליך להשתמש בתקליטור *Drivers and Utilities* בזמן ש- Windows פועל.

- 1 הפעל את המחשב ואפשר לו לאתחל לשולחן העבודה של Windows.
  - 2 הכנס את התקליטור *Drivers and Utilities* לכוונן התקליטורים.
- אם זהו השימוש הראשון בתקליטור *Drivers and Utilities* במחשב זה, החלון **ResourceCD Installation** נפתח ומודיע שהתקליטור *Drivers and Utilities* עומד להתחיל בהתקנה.
- 3 לחץ על **OK** (אישור) כדי להמשיך.
  - 4 במסך **Welcome Dell System Owner**, לחץ על **Next** (הבא).
- בחר את **System Model** (דגם המערכת), **Operating System** (מערכת ההפעלה), **Device Type** (סוג ההתקן) ו- **Topic** (הנושא) המתאימים.

## מנהלי התקנים עבור המחשב

כדי להציג רשימה של מנהלי התקנים עבור המחשב:

- 1 לחץ על **My Drivers** (ההתקנים שלי) בתפריט הנפתח **Topic** (נושא).
  - 2 לחץ על **Drivers and Utilities** (אופציונלי) סורק את חומרת המחשב ואת מערכת ההפעלה ולאחר מכן מוצגת על המסך רשימה של מנהלי התקנים עבור תצורת המערכת.
- 2 לחץ על מנהל ההתקן המתאים ובצע את ההוראות להורדת מנהל ההתקן למחשב.
- כדי להציג את כל מנהלי ההתקנים הזמינים עבור המחשב, לחץ על **Drivers** (מנהלי התקנים) בתפריט הנפתח **Topic** (נושא).

## שדרוג ל- Microsoft Windows Vista

**הערה:** גרסת Microsoft Windows Vista המותקנת במחשב שברשותך נקבעת על-ידי מפתח המוצר המשווה לשדרוג. מפתח המוצר נמצא בגב החבילה Windows Vista Install DVD (תקליטור ההתקנה של Windows Vista).

בזמן תהליך השדרוג של Windows Vista:

- השתמש ב- Dell Windows Vista Upgrade Assistant DVD (תקליטור מסייע השדרוג) כדי לבדוק את תאימות המערכת ולבצע עדכונים דרושים ביישומים ובמנהלי ההתקנים של Dell המותקנים במחשב.
- השתמש ב- Windows Vista Install DVD (תקליטור ההתקנה) כדי לשדרג ל- Windows Vista.

**הערה:** הליכי השדרוג בחוברת זו אינם חלים על מערכת ההפעלה Windows Vista 64-bit. עבור שדרוג למערכת ההפעלה Windows Vista 64-bit, נדרשת התקנה נקייה.

## לפני שתתחיל

**הודעה:** לפני ביצוע הליך השדרוג ל- Windows Vista, ודא שגיבית נתונים חשובים.



לפני הגדרת Windows Vista במחשב Dell שברשותך, ודא שברשותך הפריטים הבאים:

- Dell Windows Vista Upgrade Assistant DVD
- Microsoft Windows Vista Install DVD
- תעודת מקוריות (COA) של Windows Vista
- כונן DVD
- לפחות 512 MB של RAM (זיכרון מערכת)
- שטח פנוי של 15 GB בדיסק הקשיח
- חיבור אינטרנט פעיל
- העתק של המסמך *Dell™ Systems Express Upgrade to Windows® Vista™* (שדרוג מהיר של מערכות Dell ל- Windows Vista)

**הערה:** חיבור אינטרנט פעיל נדרש כדי לבצע עדכונים, אך אינו נדרש על מנת להשלים את השדרוג ל- Windows Vista.

התקליטור **Dell Windows Vista Upgrade Assistant** בודק את תוכנות Dell שהותקנו במפעל לשם תאימות עם Windows Vista. אם התקנת תוכנות של צד שלישי, מומלץ לפנות ליצרני התוכנות לקבלת מידע על תאימות ועדכונים עבור Windows Vista, לפני שתתחיל בשדרוג ל- Windows Vista.

**הערה:** ייתכן שיהיה צורך להסיר תוכנות צד-שלישי שאינן תואמות ל- Windows Vista, לפני השדרוג למערכת ההפעלה Windows Vista. ודא שיש ברשותך עותק גיבוי של תוכנות צד-שלישי שברשותך, לפני שתתחיל בשדרוג ל- Windows Vista.

- 12 אם אתה מתקין Windows XP Professional ומתבקש להזין מידע נוסף בנוגע לתצורת הרשת, הזן את בחירותיך. אם אינך בטוח מהן ההגדרות, קבל את בחירות ברירת המחדל.
- Windows XP מתקין את מערכת ההפעלה וקובע את תצורת המחשב. המחשב מופעל מחדש באופן אוטומטי.
-  **הודעה:** אל תלחץ על אף מקש כאשר ההודעה הבאה מופיעה: Press any key to boot from the CD (לחץ על מקש כלשהו כדי לאתחל מהתקליטור).
- 13 אם המסך **Welcome to Microsoft** מופיע, לחץ על **Next** (הבא).
- 14 כאשר מופיעה ההודעה? How will this computer connect to the Internet? (כיצד מחשב זה מתחבר לאינטרנט?), לחץ על **Skip** (דלג).
- 15 כאשר מופיע המסך **Ready to register with Microsoft?** (מוכן לבצע רישום ב-Microsoft?), בחר **No, not at this time** (לא, לא כעת) ולאחר מכן לחץ על **Next** (הבא).
- 16 כאשר מופיע המסך **Who will use this computer?** (מי ישתמש במחשב זה?), באפשרותך להזין עד חמישה משתמשים.
- 17 לחץ על **Next** (הבא).
- 18 לחץ על **Finish** (סיום) כדי להשלים את ההתקנה והסר את התקליטור.
- 19 התקן מחדש את מנהלי ההתקנים המתאימים מהתקליטור *Drivers and Utilities* (מנהלי ההתקנים ותוכניות השירות).
- 20 התקן מחדש את תוכנת ההגנה מפני וירוסים.
- 21 התקן מחדש את התוכנות.
-  **הערה:** כדי להתקין מחדש ולהפעיל את תוכניות Microsoft Office או Microsoft Works Suite, תזדקק למספר מפתח המוצר הנמצא בגב תקליטור Microsoft Office או Microsoft Works Suite.

## Microsoft® Windows Vista™

משתמשים שמכירים את הגרסאות הקודמות של Microsoft® Windows® ישימו לב למספר הבדלים בתכונות ובממשק המשתמש של Microsoft Windows Vista.

 **הערה:** לתיעוד מלא של Windows Vista, עיין בתיעוד של Microsoft Windows Vista. העזרה והתמיכה של Windows Vista מספקות תיעוד מקוון. כדי לגשת למידע זה, לחץ על הלחצן **Start** (התחל) ובחר **Help and Support** (עזרה ותמיכה). השתמש בתיבת הטקסט **Search** (חיפוש) כדי לחפש נושא.

 **הערה:** גרסאות שונות של מערכת ההפעלה Microsoft Windows Vista מספקות תכונות שונות ודרישות המערכת שלהן שונות. ייתכן גם שתצורת החומרה שלך תקבע את תכונות Windows Vista הזמינות עבורך. לקבלת מידע נוסף בנוגע לפרטים מדויקים ולדרישות המערכת, עיין בתיעוד של Microsoft Windows Vista.

 **הערה:** תיעוד מגוון מצורף למערכת המחשב שברשותך. הודעה שתיעוד מסוים מתייחס ל-Windows XP. באופן כללי, תיעוד המתייחס ל-Windows XP ישים למערכת Windows Vista שברשותך. במקרים מסוימים, השמות של אפשרויות תפריטים או רכיבים אחרים במסך שונים ב-Windows Vista. לקבלת מידע נוסף, ראה *Getting Started Guide for Microsoft® Windows Vista™* (מדריך תחילת עבודה עבור Microsoft Windows Vista) בכתובת [support.dell.com](http://support.dell.com).

## אתחול מתקליטור מערכת ההפעלה

- 1 שמור וסגור את כל הקבצים הפתוחים וצא מכל התוכניות הפתוחות.
  - 2 הכנס את התקליטור *Operating System* (מערכת ההפעלה). לחץ על **Exit** (יציאה) אם מופיעה ההודעה *Install Windows XP*.
  - 3 הפעל מחדש את המחשב.
  - 4 מיד עם הופעת הלוגו *DELL*, הקש **<F12>**.
- אם לוגו מערכת ההפעלה מופיע, המתן עד להופעת שולחן העבודה של *Windows* ולאחר מכן כבה את המחשב ונסה שוב.
- 5 לחץ על מקשי החצים כדי לבחור **CD-ROM** והקש **<Enter>**.
  - 6 כאשר מופיעה ההודעה *Press any key to boot from CD* (לחץ על מקש כלשהו כדי לאתחל מתקליטור), לחץ על מקש כלשהו.

## התקנת *Windows XP*

- 1 כאשר מופיע המסך **Windows XP Setup** (התקנת *Windows XP*), הקש **<Enter>** כדי לבחור באפשרות **To set up Windows now** (להתקנת *Windows* כעת).
  - 2 קרא את המידע במסך **Microsoft Windows Licensing Agreement** (הסכם רשיון של *Microsoft Windows*) והקש **<F8>** כדי לקבל את הסכם הרשיון.
  - 3 אם *Windows XP* כבר מותקן במחשב וברצונך לשחזר את נתוני *Windows XP* הנוכחיים, הקלד **r** כדי לבחור את אפשרות התיקון והסר את התקליטור.
  - 4 אם ברצונך להתקין עותק חדש של *Windows XP*, הקש **<Esc>** כדי לבחור אפשרות זו.
  - 5 הקש **<Enter>** כדי לבחור את המחיצה המסומנת (מומלץ) ובצע את ההוראות שעל מסך.
- המסך **Windows XP Setup** (התקנת *Windows XP*) מופיע ומערכת ההפעלה מתחילה להעתיק קבצים ולהתקין את ההתקנים. המחשב מופעל מחדש באופן אוטומטי מספר פעמים.
- הערה:** הזמן הדרוש להשלמת ההתקנה תלוי בגודל הכונן הקשיח ובמהירות המחשב.
- הודעה:** אל תלחץ על אף מקש כאשר ההודעה הבאה מופיעה: *Press any key to boot from the CD* (לחץ על מקש כלשהו כדי לאתחל מהתקליטור).
- 6 כאשר מופיע המסך **Regional and Language Options** (אפשרויות אזוריות ושפה), בחר בהגדרות האזור שלך ולאחר מכן לחץ על **Next** (הבא).
  - 7 הזן את שמך ואת שם הארגון שלך (אופציונלי) במסך **Personalize Your Software** (התאמה אישית של התוכנה) ולאחר מכן לחץ על **Next** (הבא).
  - 8 בחלון **Computer Name and Administrator Password** (שם מחשב וסיסמת מנהל), הזן שם עבור המחשב (או קבל את השם שניתן) וסיסמה ולחץ על **Next** (הבא).
  - 9 אם המסך **Modem Dialing Information** (מידע חיוג מודם) מופיע, הזן את המידע המבוקש ולחץ על **Next** (הבא).
  - 10 הזן את התאריך, השעה ואזור הזמן בחלון **Date and Time Settings** (הגדרות תאריך ושעה) ולאחר מכן לחץ על **Next** (הבא).
  - 11 אם המסך **Networking Settings** (הגדרות עבודה ברשת) מופיע, לחץ על **Typical** (טיפוסי) ולאחר מכן לחץ על **Next** (הבא).



## התקנה מחדש של Microsoft Windows XP

### תחילת העבודה

**הערה:** ההליכים במסמך זה נכתבו עבור תצוגת ברירת המחדל של Windows XP ב- Windows Home Edition, לכן השלבים עשויים להיות שונים אם תגדיר תצוגת Windows קלאסית או אם תשתמש ב- Windows XP Professional במחשב Dell שברשותך.

אם אתה שוקל להתקין מחדש את מערכת ההפעלה Windows XP כדי לתקן בעיה במנהל התקן חדש שהותקן, נסה תחילה להשתמש ב- Windows XP Device Driver Rollback (חזרה למצב קודם של מנהל התקן).

- 1 לחץ על הלחצן **Start** (התחל) ולאחר מכן לחץ על **Control Panel** (לוח הבקרה).
- 2 תחת **Pick a category** (בחר קטגוריה), לחץ על **Performance and Maintenance** (ביצועים ותחזוקה).
- 3 לחץ על **System** (מערכת).
- 4 בחלון **System Properties** (מאפייני מערכת), לחץ על הכרטיסייה **Hardware** (חומרה).
- 5 לחץ על **Device Manager** (מנהל ההתקנים).
- 6 לחץ באמצעות לחצן העכבר הימני על ההתקן שעבורו הותקן מנהל ההתקן החדש ולאחר מכן לחץ על **Properties** (מאפיינים).
- 7 לחץ על הכרטיסייה **Drivers** (מנהלי התקנים).
- 8 לחץ על **Roll Back Driver** (חזור למנהל התקן קודם).

אם Device Driver Rollback אינו פותר את הבעיה, השתמש בשחזור המערכת כדי להחזיר את מערכת ההפעלה למצב ההפעלה שבו הייתה לפני התקנת מנהל ההתקן החדש (ראה "שימוש בשחזור המערכת של Microsoft Windows XP" בעמוד 254).

**הערה:** התקליטור *Drivers and Utilities* (מנהלי התקנים ותוכניות שירות) מכיל מנהלי התקנים שהותקנו במהלך הרכבת המחשב. השתמש בתקליטור *Drivers and Utilities* כדי לטעון את מנהלי ההתקנים הדרושים, כולל מנהלי ההתקנים הדרושים אם המחשב מצויד בבקר RAID.

### התקנה מחדש של Windows XP

**הודעה:** בעת התקנת Windows XP, עליך להשתמש ב- Windows XP Service Pack 1 או גרסה מתקדמת יותר.

**הודעה:** לפני ביצוע ההתקנה, גבה את כל קובצי הנתונים בכונן הקשיח הראשי. בתצורות כונן קשיח רגילות, הכונן הקשיח הראשי הוא הכונן המזוהה ראשון על-ידי המחשב.

כדי להתקין מחדש את Windows XP, תזדקק לפריטים הבאים:

- תקליטור מערכת ההפעלה של Dell

- תקליטור *Drivers and Utilities* (מנהלי התקנים ותוכניות שירות) של Dell

כדי להתקין מחדש את Windows XP, בצע את כל השלבים בסעיפים הבאים לפי סדר הופעתם.

השלמת תהליך ההתקנה עשויה לארוך בין שעה לשעתיים. לאחר התקנה מחדש של מערכת ההפעלה, עליך להתקין מחדש גם את מנהלי ההתקנים, תוכנית להגנה מפני וירוסים ותוכנות אחרות.

**הודעה:** תקליטור מערכת ההפעלה מספק אפשרויות להתקנה מחדש של Windows XP. האפשרויות עשויות להחליף קבצים ולהשפיע על תוכניות המותקנות בכונן הקשיח. לכן, אל תתקין מחדש את Windows XP, אלא אם כן נציג התמיכה הטכנית של Dell הורה לך לעשות זאת.

**הודעה:** כדי למנוע התנגשויות עם Windows XP, נטרל כל תוכנת הגנה מפני וירוסים המותקנת במחשב, לפני התקנה מחדש של Windows XP. לקבלת הוראות, עיין בתיעוד המצורף לתוכנה.

## שחזור המחשב למצב הפעלה קודם



**הודעה:** לפני שחזור המחשב למצב הפעלה קודם, שמור וסגור את כל הקבצים הפתוחים וצא מכל התוכניות הפתוחות. אין לשנות, לפתוח או למחוק קבצים או תוכניות כלשהם עד לאחר השלמת שחזור המערכת.

- 1 לחץ על הלחצן **Start** (התחל), הצבע על **All Programs** (כל התוכניות) ← **Accessories** (עזרים) ← **System Tools** (כלי מערכת) ולאחר מכן לחץ על **System Restore** (שחזור מערכת).
  - 2 ודא שהאפשרות **Restore my computer to an earlier time** (שחזר את המחשב שלי למועד מוקדם יותר) נבחרה ולחץ על **Next** (הבא).
  - 3 לחץ על תאריך בלוח השנה שאליו ברצונך לשחזר את המחשב.
  - 4 המסך **Select a Restore Point** (בחירת נקודת שחזור) מספק לוח שנה המאפשר להציג ולבחור נקודות שחזור. כל תאריכי לוח השנה המכילים נקודות שחזור זמינות מופיעים בצורה מודגשת.
  - 4 בחר נקודת שחזור ולחץ על **Next** (הבא).
  - 4 אם תאריך בלוח השנה מכיל נקודת שחזור אחת בלבד, נקודת שחזור זו נבחרת באופן אוטומטי. אם זמינות שתי נקודות שחזור או יותר, לחץ על נקודת השחזור המועדפת.
  - 5 לחץ על **Next** (הבא).
  - 6 המסך **Restoration Complete** (השחזור הושלם) מופיע לאחר ששחזור המערכת מסיים לאסוף נתונים ולאחר מכן המחשב מופעל מחדש.
  - 6 לאחר הפעלה מחדש של המחשב, לחץ על **OK** (אישור).
- כדי לשנות את נקודת השחזור, באפשרותך לחזור על השלבים עם נקודת שחזור אחרת; לחלופין, באפשרותך לבטל את השחזור.

## ביטול שחזור המערכת האחרון



**הודעה:** לפני ביטול שחזור המערכת האחרון, שמור וסגור את כל הקבצים הפתוחים וצא מכל התוכניות הפתוחות. אין לשנות, לפתוח או למחוק קבצים או תוכניות כלשהם עד לאחר השלמת שחזור המערכת.

- 1 לחץ על הלחצן **Start** (התחל), הצבע על **All Programs** (כל התוכניות) ← **Accessories** (עזרים) ← **System Tools** (כלי מערכת) ולאחר מכן לחץ על **System Restore** (שחזור מערכת).
- 2 לחץ על **Undo my last restoration** (בטל את השחזור האחרון שלי) ולחץ על **Next** (הבא).
- 3 לחץ על **Next** (הבא).
- 4 המסך **System Restore** (שחזור מערכת) מופיע ולאחר מכן המחשב מופעל מחדש.
- 4 לאחר הפעלה מחדש של המחשב, לחץ על **OK** (אישור).

## אפשרו שחזור מערכת

אם Windows XP מותקן מחדש עם פחות מ-200 MB של שטח פנוי בדיסק הקשיח, תכונת שחזור המערכת מנוטרלת באופן אוטומטי. כדי לוודא שתכונת שחזור המערכת מופעלת:

- 1 לחץ על הלחצן **Start** (התחל) ולאחר מכן לחץ על **Control Panel** (לוח הבקרה).
- 2 לחץ על **Performance and Maintenance** (ביצועים ותחזוקה).
- 3 לחץ על **System** (מערכת).
- 4 לחץ על הכרטיסייה **System Restore** (שחזור המערכת).
- 5 ודא שהאפשרות **Turn off System Restore** (בטל את שחזור המערכת) אינה מסומנת.

קוד	גורם	קוד	גורם
1-3-1 עד 2-4-4	זיהוי או שימוש לא תקין של הזיכרון	3-4-2	כשל בשחזור מסך
3-1-1	כשל ברגיסטר DMA נשלט	3-4-3	חפש תקלה ב-ROM של הווידאו
3-1-2	כשל ברגיסטר DMA ראשי	4-2-1	אין סימון שעון
3-1-3	כשל ברגיסטר מסיכת פסיקות ראשי	4-2-2	כשל בכיבוי
4-2-3	כשל בשער A20	4-4-1	כשל בבדיקת יציאה טורית או מקבילית
4-2-4	פסיקה לא צפויה במצב מוגן	4-4-2	כשל בפריסת קוד לזיכרון צל
4-3-1	כשל זיכרון מעל כתובת 0FFFFh	4-4-3	כשל בבדיקת מעבד מתמטי
4-3-3	כשל בשבב קוצב זמן של מונה 2	4-4-4	כשל בבדיקת מטמון
4-3-4	שעון Time-of-day נעצר		

## פתרון בעיות אי-תאימות של תוכנה וחומרה

אם התקן אינו מזוהה במהלך הגדרת מערכת ההפעלה, או מזוהה אך תצורתו מוגדרת בצורה שגויה, באפשרותך להשתמש ב-Hardware Troubleshooter (פותר בעיות החומרה) כדי לפתור את בעיית אי התאימות.

- 1 לחץ על הלחצן **Start** (התחל) ולאחר מכן לחץ על **Help and Support** (עזרה ותמיכה).
- 2 הקלד `hardware troubleshooter` (פותר בעיות החומרה) בשדה **Search** (חיפוש) ולחץ על החץ כדי להפעיל את החיפוש.
- 3 לחץ על **Hardware Troubleshooter** (פותר בעיות החומרה) ברשימה **Search Results** (תוצאות חיפוש).
- 4 ברשימה **Hardware Troubleshooter** (פותר בעיות החומרה), לחץ על **I need to resolve a hardware conflict on my computer** (עליי לפתור התנגשות חומרה במחשב) ולאחר מכן לחץ על **Next** (הבא).

## שימוש בשחזור המערכת של Microsoft Windows XP

מערכת ההפעלה Microsoft Windows XP מספקת תכונה של שחזור מערכת המאפשרת להחזיר את המחשב למצב פעולה קודם (מבלי להשפיע על קובצי נתונים), במידה ששינויים בחומרה, בתוכנה או בהגדרות מערכת אחרות הותירו את המחשב במצב פעולה בלתי רצוי. לקבלת מידע על השימוש בשחזור מערכת, עיין במרכז העזרה והתמיכה של Windows. כדי לגשת למרכז העזרה והתמיכה של Windows, ראה "מרכז העזרה והתמיכה של Windows" בעמוד 232.

**הודעה:** גבה את קובצי הנתונים באופן קבוע. שחזור המערכת אינו מנטר קובצי נתונים ואינו משחזר אותם. 

### יצירת נקודת שחזור

- 1 לחץ על הלחצן **Start** (התחל) ולאחר מכן לחץ על **Help and Support** (עזרה ותמיכה).
- 2 לחץ על **System Restore** (שחזור מערכת).
- 3 בצע את ההוראות המופיעות על המסך.

תבנית נוריות	תיאור הבעיה	הצעת פתרון
①②③④	מודולי זיכרון מזוהים, אך ישנן שגיאות תצורה או תאימות.	<ul style="list-style-type: none"> <li>• ודא שלא קיימות דרישות מיוחדות למודול זיכרון/מחבר.</li> <li>• ודא שמודולי הזיכרון המותקנים תואמים למחשב.</li> <li>• אם הבעיה נמשכת, פנה אל Dell. לקבלת מידע על פנייה אל Dell, עיין במדריך למשתמש המקוון.</li> </ul>
①②③④	אירעה תקלה.	<ul style="list-style-type: none"> <li>• ודא שהכבלים מהכונן הקשיח, כונן התקליטורים וכונן ה-DVD מחוברים כהלכה ללוח המערכת.</li> <li>• קרא את הודעת המחשב המופיעה על מסך הצג.</li> <li>• אם הבעיה נמשכת, פנה אל Dell. לקבלת מידע על פנייה אל Dell, עיין במדריך למשתמש המקוון.</li> </ul>
	תבנית זו מוצגת גם בעת כניסה להגדרת המערכת וייתכן שאינה מציינת בעיה.	

## קודי צפצוף

המחשב עשוי להשמיע סדרה של צפצופים במהלך האתחול, אם הצג אינו יכול להציג שגיאות או בעיות. סדרת צפצופים זו, הנקראת קוד צפצוף, מזהה בעיה. קוד צפצוף אפשרי אחד (קוד 1-3-1) מורכב מצפצוף אחד, רצף של שלושה צפצופים ולאחר מכן צפצוף אחד. קוד צפצוף זה מציין שבמחשב ישנה בעיית זיכרון.

אם המחשב מצפצף במהלך האתחול:

- 1 רשום את קוד הצפצוף.
- 2 כדי לזהות סיבה חמורה יותר, ראה "תוכנית האבחון של Dell" בעמוד 247.
- 3 פנה אל Dell לקבלת סיוע טכני. לקבלת מידע על פנייה אל Dell, עיין במדריך למשתמש המקוון.

קוד	גורם	קוד	גורם
1-1-2	כשל ברישום מיקרו-מעבד	3-1-4	כשל בריגיסטר מיסוך פסיקות נשלט
1-1-3	כשל קריאה/כתיבה NVRAM	3-2-2	כשל בטעינת וקטור פסיקה
1-1-4	כשל בסכום ביקורת של ROM (checksum) של BIOS	3-2-4	כשל בבדיקת בקר מקלדת
1-2-1	כשל בקוצב זמן מרווח ניתן לתכנות	3-3-1	איבוד אספקת חשמל ל-NVRAM
1-2-2	כשל באתחול DMA	3-3-2	תצורת NVRAM לא חוקית
1-2-3	כשל קריאה/כתיבה בריגיסטר דף DMA	3-3-4	כשל בבדיקת זיכרון מסך
1-3	כשל בבדיקת זיכרון מסך	3-4-1	כשל באתחול מסך

תבנית נוריות	תיאור הבעיה	הצעת פתרון
① ② ③ ④	ייתכן שהתרחש כשל בכרטיס גרפי.	<ul style="list-style-type: none"> <li>• אם המחשב מצויד בכרטיס גרפי, הסר את הכרטיס, התקן מחדש ולאחר מכן הפעל מחדש את המחשב.</li> <li>• אם הבעיה נמשכת, התקן כרטיס גרפי שידוע לך שהוא תקין והפעל מחדש את המחשב.</li> <li>• אם הבעיה נמשכת או אם המחשב מצויד בכרטיס גרפי מוכלל, פנה אל Dell. לקבלת מידע על פנייה אל Dell, עיין במדריך למשתמש המקוון.</li> </ul>
① ② ③ ④	ייתכן שהתרחש כשל בכונן תקליטונים או קשיח.	התקן מחדש את כל כבלי החשמל והנתונים והפעל מחדש את המחשב.
① ② ③ ④	ייתכן שהתרחש כשל ב-USB.	התקן מחדש את כל התקני ה-USB, בדוק את חיבורי הכבלים ולאחר מכן הפעל מחדש את המחשב.
① ② ③ ④	לא זוהו מודולי זיכרון.	<ul style="list-style-type: none"> <li>• אם מותקן מודול זיכרון אחד, התקן אתו מחדש והפעל מחדש את המחשב. לקבלת מידע על התקנה מחדש של מודולי זיכרון, עיין במדריך למשתמש המקוון.</li> <li>• אם מותקנים שני מודולי זיכרון או יותר, הסר את המודולים, התקן מחדש מודול אחד ולאחר מכן הפעל מחדש את המחשב. אם המחשב עולה בצורה תקינה, התקן שוב מודול נוסף. המשך עד לזיהוי מודול פגום, או עד להתקנת כל המודולים ללא שגיאה.</li> <li>• אם זמין, התקן במחשב זיכרון תקין מאותו סוג.</li> <li>• אם הבעיה נמשכת, פנה אל Dell. לקבלת מידע על פנייה אל Dell, עיין במדריך למשתמש המקוון.</li> </ul>

## נוריות אבחון



**התראה:** לפני שתתחיל לבצע הליך כלשהו בסעיף זה, בצע את הוראות הבטיחות במדריך מידע המוצר.

כדי לסייע בפתרון בעיה, המחשב מצויד בארבע נוריות בלוח הקדמי או האחורי, המסומנות "1", "2", "3" ו-"4". הנוריות יכולות להיות כבויות או בצבע ירוק. כאשר המחשב עולה בצורה תקינה, התבניות או הקודים בנוריות משתנים במהלך השלמת תהליך האתחול. אם חלק ה-POST (בדיקה עצמית בהפעלה) של אתחול המערכת מושלם בהצלחה, כל ארבע הנוריות מאירות בירוק קבוע לזמן קצר ולאחר מכן כבות.

אם מתרחשת תקלה במהלך תהליך ה-POST, התבניות המוצגות בנוריות ה-LED יכולות לסייע בזיהוי המיקום בתהליך שבו המחשב נעצר. אם המחשב אינו פועל בצורה תקינה לאחר POST מוצלח, נוריות האבחון אינן מציינות את הסיבה לבעיה.



**הערה:** הכיוון של נוריות האבחון עשוי להשתנות בהתאם לסוג המערכת. נוריות האבחון עשויות להיות בכיוון אנכי או אופקי.

תבנית נוריות	תיאור הבעיה	הצעת פתרון
① ② ③ ④	המחשב נמצא במצב כבוי רגיל, או שהתרחש כשל קדם-BIOS.	חבר את המחשב לשקע חשמל פועל ולחץ על לחצן ההפעלה.
① ② ③ ④	נוריות האבחון אינן מאירות לאחר אתחול מוצלח של המחשב למערכת ההפעלה.	הפעל את תוכנית השיירות BIOS Recovery, המתן להשלמת ההתאוששות ולאחר מכן הפעל מחדש את המחשב.
① ② ③ ④	ייתכן שהתרחש כשל BIOS; המחשב נמצא במצב התאוששות.	התקן מחדש את המעבד והפעל מחדש את המחשב. לקבלת מידע על התקנה מחדש של המעבד, עיין במדריך למשתמש המקוון.
① ② ③ ④	ייתכן שהתרחשה תקלה במעבד.	<ul style="list-style-type: none"> <li>אם מותקן מודול זיכרון אחד, התקן אתו מחדש והפעל מחדש את המחשב. לקבלת מידע על התקנה מחדש של מודולי זיכרון, עיין במדריך למשתמש המקוון.</li> <li>אם מותקנים שני מודולי זיכרון או יותר, הסר את המודולים, התקן מחדש מודול אחד ולאחר מכן הפעל מחדש את המחשב. אם המחשב עולה בצורה תקינה, התקן שוב מודול נוסף. המשך עד לזיהוי מודול פגום, או עד להתקנת כל המודולים ללא שגיאה.</li> <li>אם זמין, התקן במחשב זיכרון תקין מאותו סוג.</li> <li>אם הבעיה נמשכת, פנה אל Dell. לקבלת מידע על פנייה אל Dell, עיין במדריך למשתמש המקוון.</li> </ul>
① ② ③ ④	מודולי זיכרון מזוהים, אך התרחש כשל בזיכרון.	<ul style="list-style-type: none"> <li>אם מותקן מודול זיכרון אחד, התקן אתו מחדש והפעל מחדש את המחשב. לקבלת מידע על התקנה מחדש של מודולי זיכרון, עיין במדריך למשתמש המקוון.</li> <li>אם מותקנים שני מודולי זיכרון או יותר, הסר את המודולים, התקן מחדש מודול אחד ולאחר מכן הפעל מחדש את המחשב. אם המחשב עולה בצורה תקינה, התקן שוב מודול נוסף. המשך עד לזיהוי מודול פגום, או עד להתקנת כל המודולים ללא שגיאה.</li> <li>אם זמין, התקן במחשב זיכרון תקין מאותו סוג.</li> <li>אם הבעיה נמשכת, פנה אל Dell. לקבלת מידע על פנייה אל Dell, עיין במדריך למשתמש המקוון.</li> </ul>

4 אם הפעלת את תוכנית האבחון של Dell מהתקליטור *Drivers and Utilities* (אופציונלי), לאחר השלמת הבדיקות, הוצא את התקליטור.

5 סגור את מסך הבדיקה כדי לחזור אל המסך **Main Menu** (תפריט ראשי). כדי לצאת מתוכנית האבחון של Dell ולהפעיל מחדש את המחשב, סגור את המסך **Main Menu**.

## נוריות מערכת

נורית ההפעלה עשויה לציין בעיה במחשב.

נורית הפעלה	תיאור הבעיה	הצעת פתרון
ירוק קבוע	המחשב מופעל ופועל כשורה.	לא נדרשת פעולה מתקנת.
ירוק מהבהב	המחשב נמצא במצב חיסכון בצריכת חשמל.	לחץ על לחצן ההפעלה, הזז את העכבר או לחץ על מקש במקלדת כדי "להעיר" את המחשב.
ירוק מהבהב מספר פעמים ולאחר מכן כבה	קיימת שגיאת תצורה.	כדי לבדוק אם הבעיה הספציפית מזוהה, בדוק את נוריות האבחון (ראה "נוריות אבחון" בעמוד 251).
צהוב קבוע	יתכן שהתקן בלוח המערכת פגום או מותקן בצורה שגויה, או שמתג בחירת המתח באספקת החשמל הוגדר שלא כהלכה.	כדי לבדוק אם הבעיה הספציפית מזוהה, בדוק את נוריות האבחון (ראה "נוריות אבחון" בעמוד 251). עיין בסעיף "בעיות חשמל" במדריך למשתמש המקוון. אם המחשב אינו מאתחל, פנה אל Dell לקבלת סיוע טכני. לקבלת מידע על פנייה אל Dell, עיין במדריך למשתמש המקוון.
צהוב מהבהב	התרחש כשל באספקת החשמל או בלוח מערכת.	כדי לבדוק אם הבעיה הספציפית מזוהה, בדוק את נוריות האבחון (ראה "נוריות אבחון" בעמוד 251). עיין בסעיף "בעיות חשמל" במדריך למשתמש המקוון. אם המחשב אינו מאתחל, פנה אל Dell לקבלת סיוע טכני. לקבלת מידע על פנייה אל Dell, עיין במדריך למשתמש המקוון.
ירוק קבוע וקוד צפצוף במהלך POST (בדיקה עצמית בהפעלה)	זוהתה בעיה בזמן עליית ה-BIOS.	לקבלת הוראות לגבי אבחון קוד הצפצוף, ראה "קודי צפצוף" בעמוד 27. כמו כן, בדוק את נוריות האבחון כדי לראות אם מזוהה בעיה ספציפית.
נורית הפעלה בירוק קבוע, ללא קוד צפצוף וללא וידיאו במהלך POST (בדיקה עצמית בהפעלה)	ייתכן שהצג או כרטיס המסך פגום או מותקן שלא כהלכה.	בדוק את נוריות האבחון כדי לראות אם מזוהה בעיה ספציפית.
נורית הפעלה בירוק קבוע וללא קוד צפצוף, אך המחשב ננעל במהלך POST (בדיקה עצמית בהפעלה)	ייתכן שהתקן לוח מערכת מוכלל אינו תקין.	בדוק את נוריות האבחון כדי לראות אם מזוהה בעיה ספציפית. אם הבעיה אינה מזוהה, פנה אל Dell לקבלת סיוע טכני. לקבלת מידע על פנייה אל Dell, עיין במדריך למשתמש המקוון.

## מסך Main Menu של תוכנית האבחון של Dell

1 לאחר טעינת תוכנית האבחון של Dell והופעת המסך **Main Menu** (תפריט ראשי), לחץ על הלחצן של האפשרות הרצויה.

אפשרות	פעולה
Express Test (בדיקה מהירה)	ביצוע בדיקה מהירה של התקנים. בדיקה זו נמשכת בדרך כלל בין 10 ל- 20 דקות ואינה דורשת את התערבותך. הפעל את <b>Express Test</b> תחילה כדי לאתר את הבעיה במהירות.
Extended Test (בדיקה מורחבת)	ביצוע בדיקה מקיפה של התקנים. בדיקה זו נמשכת בדרך כלל שעה או יותר ומחייבת אותך לענות על שאלות מדי פעם.
Custom Test (בדיקה מותאמת אישית)	בדיקת התקן מסוים. באפשרותך להתאים אישית את הבדיקות שברצונך לבצע.
Symptom Tree (עץ תסמינים)	אפשרות זו מפרטת את התסמינים הנפוצים ביותר ומאפשרת לבחור בדיקה בהתאם לתסמין של הבעיה שבה נתקלת.

2 אם במהלך בדיקה המערכת נתקלת בבעיה, מופיעה הודעה עם קוד השגיאה ותיאור הבעיה. העתק את קוד השגיאה ואת תיאור הבעיה ופעל לפי ההוראות המופיעות על המסך.

אם אין באפשרותך לפתור את מצב הבעיה, פנה אל Dell. לקבלת מידע על פנייה אל Dell, עיין במדריך למשתמש המקוון.

**הערה:** תג השירות של המחשב מוצג בחלק העליון של כל מסך בדיקה. אם תפנה אל Dell, בתמיכה הטכנית יבקשו ממך את תג השירות.

3 אם אתה מבצע בדיקה מהאפשרות **Custom Test** או **Symptom Tree**, לחץ על הכרטיסייה המתאימה המתוארת בטבלה הבאה לקבלת מידע נוסף.

כרטיסייה	פעולה
Results (תוצאות)	הצגת תוצאות הבדיקה ומצבי שגיאה שבהם נתקלה המערכת.
Errors (שגיאות)	הצגת מצבי שגיאה שבהם נתקלה המערכת, קודי שגיאה ותיאורי הבעיות.
Help (עזרה)	תיאור הבדיקה וציון הדרישות לביצוע הבדיקה.
Configuration (הגדרת תצורה)	הצגת הגדרת התצורה של המערכת עבור ההתקן שנבחר. תוכנית האבחון של Dell מקבלת את מידע התצורה עבור כל ההתקנים מהגדרת המערכת, מהזיכרון וממספר בדיקות פנימיות, ומציגה את המידע ברשימת ההתקנים בחלונית השמאלית במסך. ייתכן שברשימת ההתקנים לא יוצגו שמותיהם של כל הרכיבים המתקנים במחשב או של כל ההתקנים המחוברים למחשב.
Parameters (פרמטרים)	באפשרותך להתאים אישית את הבדיקה על-ידי שינוי הגדרות הבדיקה.



היכנס להגדרות המערכת (לקבלת הוראות, ראה "הגדרת המערכת" במדריך למשתמש המקוון), עיין במידע התצורה של המחשב וודא שההתקן שברצונך לבדוק מוצג בהגדרות המערכת ופעיל.

הפעל את תוכנית האבחון של Dell מהכונן הקשיח או מהתקליטור האופציונלי *Drivers and Utilities* (מנהלי התקנים ותוכניות שירות) (*ResourceCD*).

### הפעלת תוכנית האבחון של Dell מהכונן הקשיח

- 1 הפעל (או הפעל מחדש) את המחשב.
  - 2 כאשר מופיע הלוגו DELL, הקש מייד על <F12>.
-  **הערה:** אם מוצגת הודעה שהמחיצה של תוכנית האבחון לא נמצאה, הפעל את תוכנית האבחון של Dell מהתקליטור האופציונלי *Drivers and Utilities* (מנהלי התקנים ותוכניות שירות) (ראה "הפעלת תוכנית האבחון של Dell מהתקליטור Drivers and Utilities" בעמוד 248).
- אם אתה ממתין זמן רב מדי והלוגו של מערכת ההפעלה מופיע, המשיך להמתין עד אשר יופיע שולחן העבודה של Microsoft® Windows®. לאחר מכן כבה את המחשב ונסה שוב.
- כאשר רשימת ההתקנים של האתחול מופיעה, בחר **Boot to Utility Partition** (אתחול למחיצת תוכנית האבחון) והקש <Enter>.
- 3 כשהמסך **Main Menu** (תפריט ראשי) של תוכנית האבחון של Dell מופיע, בחר את הבדיקה שברצונך להפעיל.

### הפעלת תוכנית האבחון של Dell מהתקליטור Drivers and Utilities

- 1 הכנס את התקליטור *Drivers and Utilities* (מנהלי התקנים ותוכניות שירות).
  - 2 כבה והפעל מחדש את המחשב.
- כאשר מופיע הלוגו DELL, הקש מייד על <F12>.
- אם אתה ממתין זמן רב מדי והלוגו של מערכת ההפעלה מופיע, המשיך להמתין עד אשר יופיע שולחן העבודה של Microsoft Windows. לאחר מכן כבה את המחשב ונסה שוב.
-  **הערה:** השלבים הבאים משנים את רצף האתחול באופן חד פעמי בלבד. בהפעלה הבאה, המחשב יאתחל בהתאם להתקנים שצוינו בהגדרת המערכת.
- 3 כאשר רשימת ההתקנים של האתחול מופיעה, האר את אפשרות כונן ה- CD/DVD והקש <Enter>.
  - 4 בחר באפשרות כונן ה- CD/DVD מתפריט האתחול של התקליטור.
  - 5 בתפריט שמופיע, בחר באפשרות לאתחול מכונן ה- CD/DVD.
  - 6 הקש 1 כדי להפעיל את תפריט התקליטור *Drivers and Utilities*.
  - 7 הקש 2 כדי להפעיל את תוכנית האבחון של Dell.
  - 8 בחר **Run the 32 Bit Dell Diagnostics** מהרשימה הממוספרת. אם רשומות מספר גרסאות, בחר את הגרסה המתאימה למחשב שברשותך.
  - 9 כשהמסך **Main Menu** (תפריט ראשי) של תוכנית האבחון של Dell מופיע, בחר את הבדיקה שברצונך להפעיל.

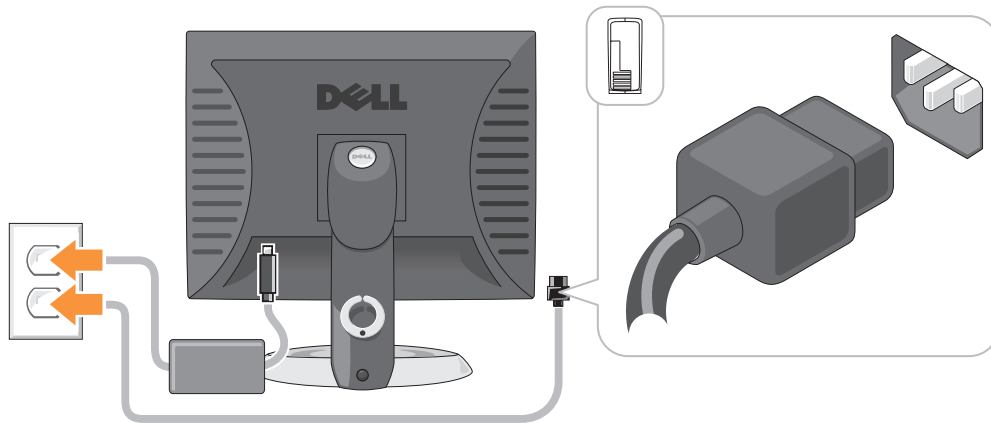

## פתרון בעיות

Dell מספקת מספר כלים כדי לסייע לך במקרה שהמחשב אינו פועל כצפוי. לקבלת המידע העדכני ביותר לפתרון בעיות עבור המחשב שברשותך, עיין באתר התמיכה של Dell בכתובת [support.dell.com](http://support.dell.com).

אם מתרחשות בעיות במחשב הדורשות סיוע מ-Dell, כתוב תיאור מפורט של השגיאה, קודי צפצוף או תבניות נוריות אבחון, ורשום את קוד השירות המהיר ותג השירות להלן. לאחר מכן, פנה אל Dell מאותו מקום שבו נמצא המחשב. לקבלת מידע על פנייה אל Dell, עיין במדריך למשתמש המקוון.

לקבלת דוגמה לקוד השירות המהיר ותג השירות, ראה "איתור מידע" במדריך למשתמש של המחשב.

קוד שירות מהיר: \_\_\_\_\_

תג שירות: \_\_\_\_\_

## תוכנית האבחון של Dell

**התראה:** לפני שתתחיל לבצע הליך כלשהו בסעיף זה, בצע את הוראות הבטיחות במדריך מידע המוצר.

### מתי להשתמש בתוכנית האבחון של Dell

אם נתקלת בבעיה במחשב, בצע את הבדיקות שבסעיף "פתרון בעיות" במדריך למשתמש המקוון והפעל את תוכנית האבחון של Dell, לפני שתפנה אל Dell בבקשה לסיוע טכני. לקבלת מידע על פנייה אל Dell, עיין במדריך למשתמש המקוון.

**הודעה:** תוכנית האבחון של Dell פועלת רק במחשבי Dell™. 

## התקנת המקלדת והעכבר

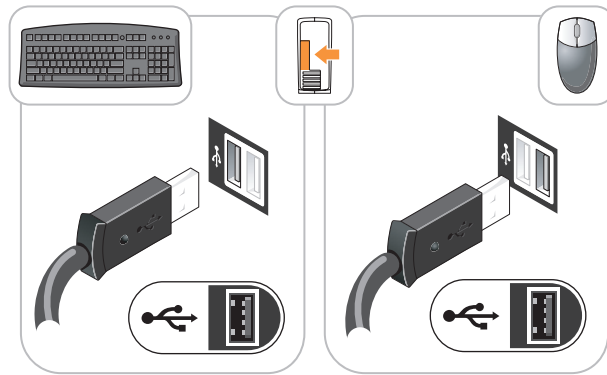

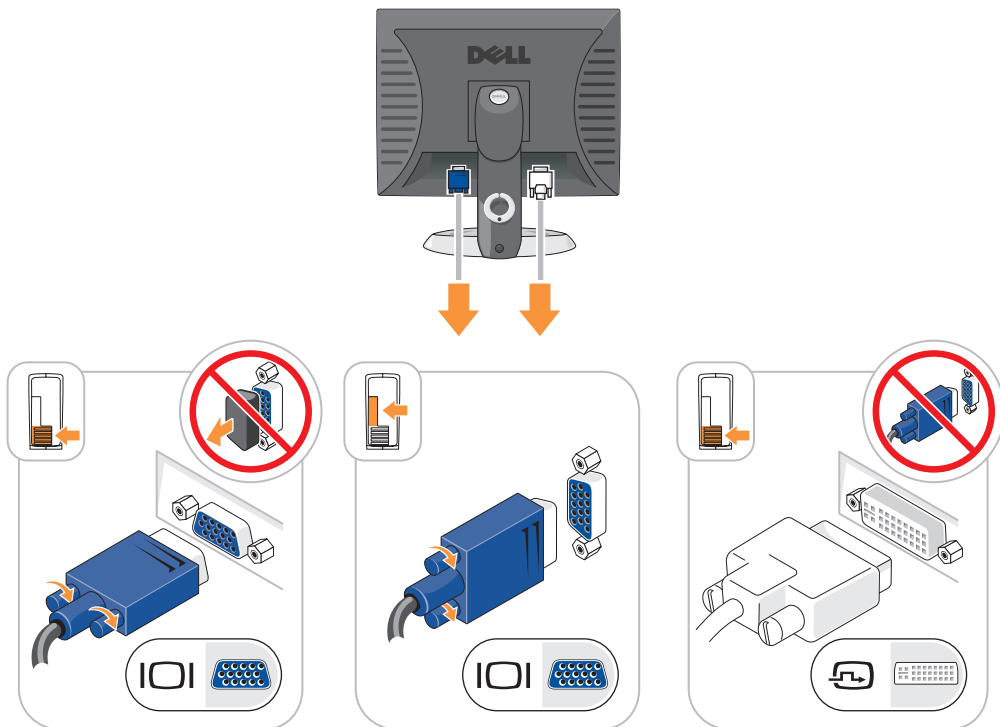

## התקנת הצג



## התקנת המחשב

**התראה:** לפני שתבצע הליך כלשהו בסעיף זה, בצע את הוראות הבטיחות במדריך מידע המוצר. 

**הודעה:** אם במחשב מותקן כרטיס הרחבה (כגון כרטיס מודם), חבר את הכבל המתאים לכרטיס, לא למחבר שבלוח האחורי. 

**הודעה:** כדי לסייע בשמירה על טמפרטורת הפעלה מתאימה של המחשב, הקפד לא להניח את המחשב קרוב מדי לקיר או לתא אחסון אחר, שעשוי למנוע זרימת אוויר סביב התושבת. לקבלת מידע נוסף, עיין במדריך מידע המוצר. 

**הערה:** לפני התקנת התקנים או תוכנות שלא נלוו למחשב, קרא את התיעוד המצורף להתקן או לתוכנה, או פנה לספק, כדי לוודא שההתקן או התוכנה תואמים למחשב ולמערכת ההפעלה. 

על מנת להתקין את המחשב כראוי, עליך להשלים את כל השלבים. עיין באיורים המתאימים המלווים את ההוראות.

**הודעה:** אל תנסה להפעיל עכבר PS/2 או USB בו-זמנית. 

1 חבר את המקלדת ואת העכבר.

**הודעה:** אל תחבר כבל מודם למחבר מתאם הרשת. מתח מקו הטלפון עלול לגרום נזק למתאם הרשת. 

2 חבר את כבל המודם או הרשת.

הכנס את כבל הרשת, לא את חוט הטלפון, למחבר הרשת. אם מותקן מודם אופציונלי, חבר את חוט הטלפון למודם.

3 חבר את הצג.

יישר והכנס בעדינות את כבל הצג; הימנע מלכופף את הפינים של המחבר. הדק את בורגי הכנף במחברי הכבל.

**הערה:** בחלק מהצגים, מחבר הווידיאו ממוקם מתחת למסך. לאיתור המחבר, עיין בתיעוד המצורף לצג. 

4 חבר את הרמקולים.

5 חבר את כבלי החשמל למחשב, לצג ולהתקנים וחבר את הקצה השני של כבלי החשמל לשקעי חשמל.

**הודעה:** כדי למנוע נזק למחשב עם מתג בחירת מתח ידני, קבע את המתג למתח הקרוב ביותר למתח החילופין הזמין במקום. 

**הודעה:** ביפן, יש לכוון את מתג בחירת המתח למצב 115 וולט, למרות שהמתח הזמין ביפן הוא 100 וולט. 

6 ודא שמתג בחירת המתח מוגדר בהתאם למתח במקום.

המחשב מצויד במתג בחירת מתח ידני. מחשבים המצוידים במתג בחירת מתח בלוח האחורי יש לכוון ידנית למתח הפעולה המתאים.

12	USB פנימי (INTERNAL_USB)	1	מחבר מאוורר (FAN)
13	שקע סוללה (BATT)	2	מחבר מעבד (CPU)
14	מחבר PCI Express x16 (SLOT1)	3	מחבר חשמל למעבד (12VPOWER)
15	מחבר PCI Express x1 (SLOT4)	4	מחברי מודול זיכרון (DIMM_1, DIMM_2, DIMM_3, DIMM_4)
16	מחבר PCI (SLOT2)	5	מגשר איפוס RTC (RTCRST)
17	מחבר PCI (SLOT3)	6	מגשר סיסמה (PSWD)
18	מחבר טורי (SER2)	7	מחברי כונן SATA (SATA0, SATA1, SATA4, SATA5)
19	מחבר כונן תקליטונים (DSKT)	8	מגשר מצב ייצור (MFG_MODE)
20	רמקול לוח מערכת (BEEP)	9	מחבר הלווח הקדמי (FNT_PANEL)
21	מחבר רמקולים (INT_SPKR)	10	מחבר חשמל (POWER)
		11	מחבר מתג כניסה (INTRUDER)

## הגדרות מגשר

**הערה:** אל תשים את המגשר MFG\_MODE. טכנולוגיית Active Management (ניהול פעיל) לא תפעל כהלכה. מגשר זה נועד רק לשימוש של היצרן.

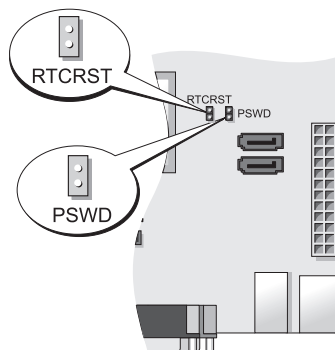

מגשר	הגדרה	תיאור
PSWD		תכונות סיסמה מאופשרות (הגדרת ברירת מחדל). תכונות סיסמה מנוטרלות.
RTCRST		שעון זמן אמת לא עבר איפוס.
		שעון זמן אמת עובר איפוס (מגושר זמנית)
		לא מגושר.

## רכיבי לוח מערכת

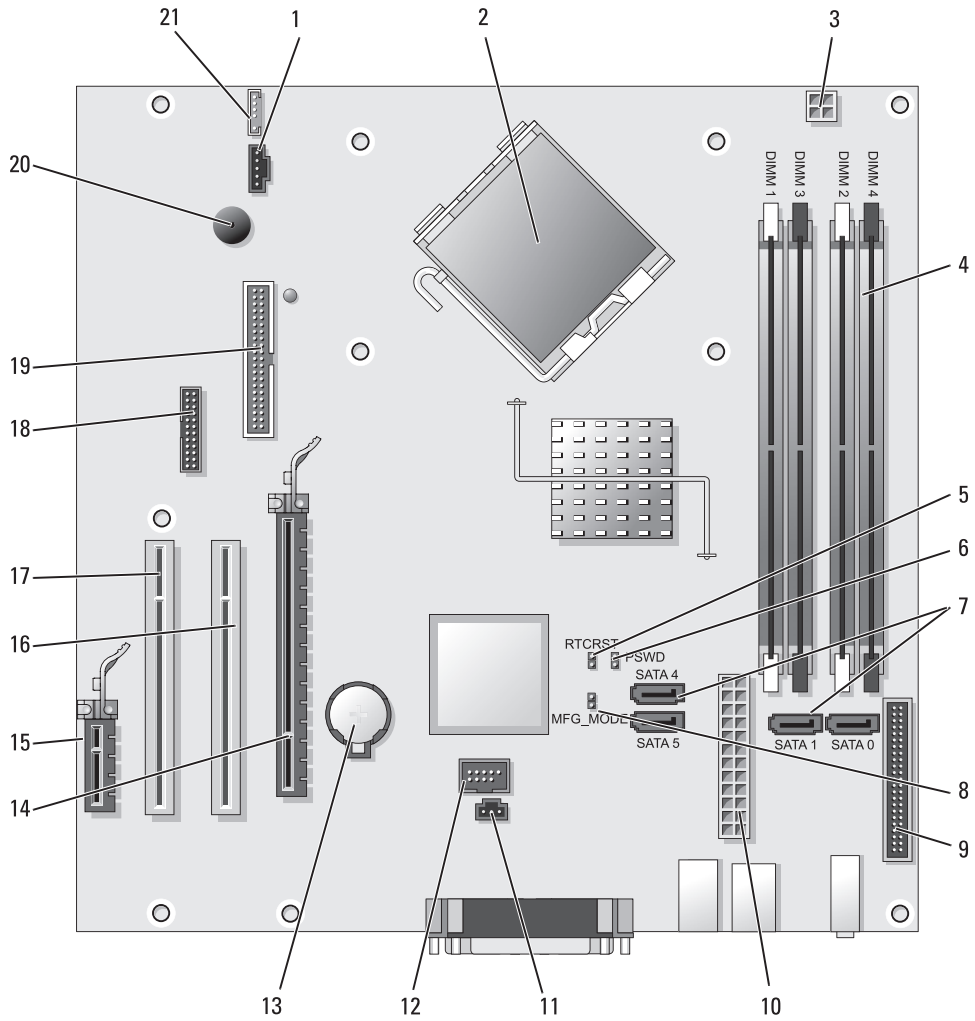

# בתוך המחשב

## מחשב Mini Tower

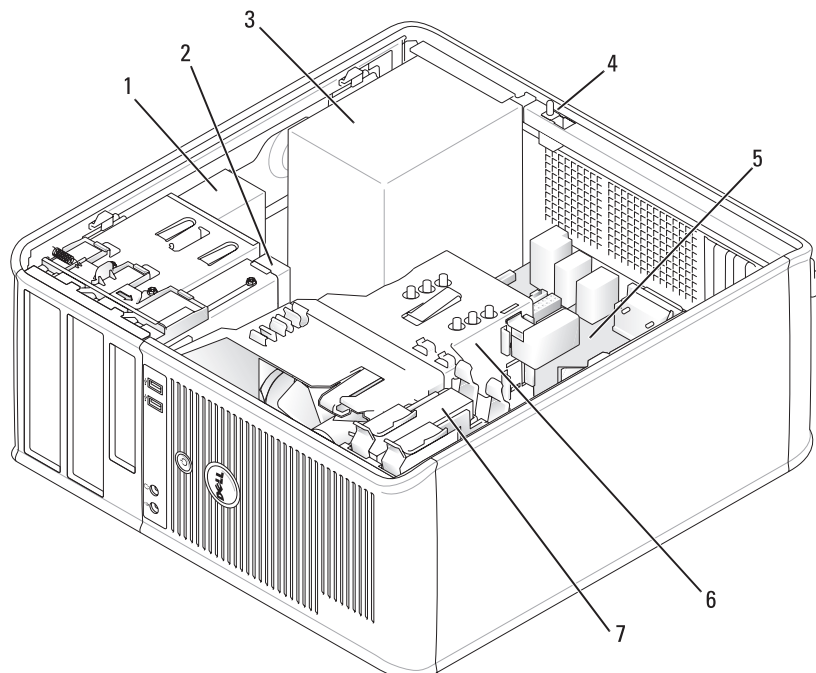

1	כונן אופטי	2	כונן תקליטונים	3	אספקת חשמל		
4	מתג כניסה לתושבת	5	לוח מערכת	6	מכלול גוף מונע חימום	7	כונן קשיח

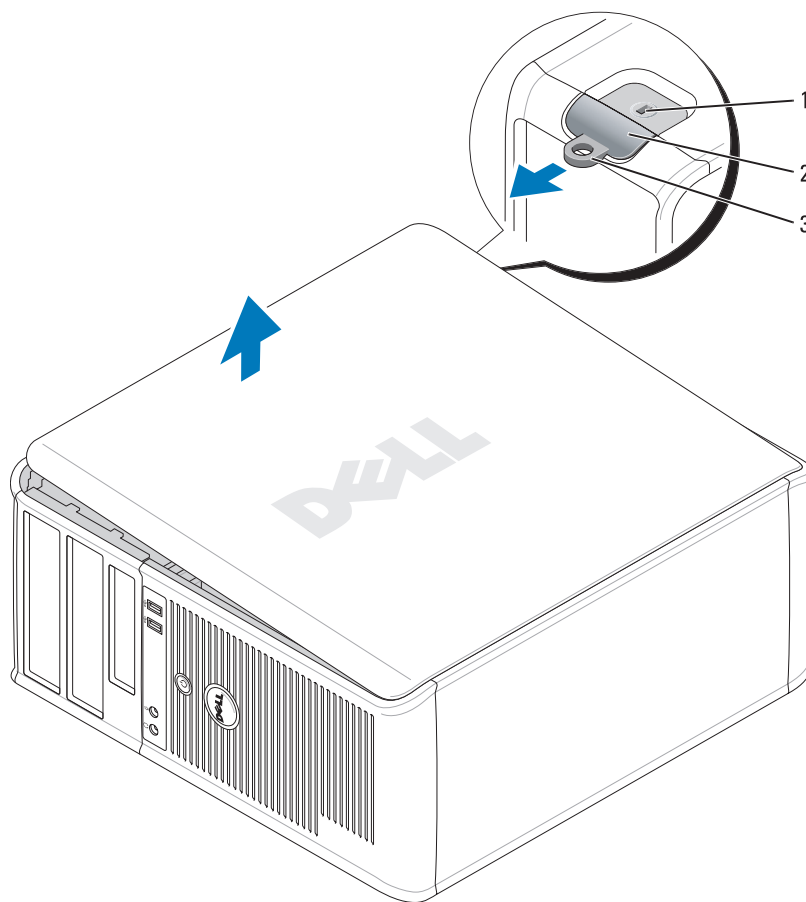

1 חריץ כבל אבטחה      2 תפס שחרור מכסה      3 טבעת של מנעול תליה



**3** נתק משקעי החשמל את המחשב ואת כל ההתקנים המחוברים ולאחר מכן לחץ על לחצן ההפעלה כדי להאריק את לוח המערכת.

**4** אם ישים, הסר את מעמד המחשב (לקבלת הוראות, עיין בתיעוד המצורף למעמד).

**התראה:** כדי למנוע התחשמלות, נתק תמיד את המחשב משקע החשמל לפני הסרת המכסה. 

**5** הסר את מכסה המחשב. ראה "מחשב Mini Tower" בעמוד 240.

**הודעה:** לפני נגיעה ברכיבים בתוך המחשב, גע במשטח מתכת לא צבוע, כגון המתכת בגב המחשב, כדי לפרוק מעצמך חשמל סטטי. במהלך העבודה, גע מדי פעם במשטח מתכת לא צבוע כדי לפרוק כל חשמל סטטי, העלול לפגוע ברכיבים פנימיים. 

## מחשב Mini Tower

**התראה:** לפני שתתחיל לבצע הליך כלשהו בסעיף זה, בצע את הוראות הבטיחות במדריך מידע המוצר. 

**התראה:** כדי למנוע התחשמלות, נתק תמיד את המחשב משקע החשמל לפני הסרת מכסה המחשב. 

**1** בצע את ההליכים בסעיף "לפני שתתחיל" בעמוד 239.

**2** הנח את המחשב על צדו כמוצג באיור.

**3** אתר את תפס שחרור המכסה המוצג באיור. לאחר מכן, הסט את תפס השחרור לאחור, תוך הרמת המכסה.

**4** אחוז בצדי מכסה המחשב וסובב את המכסה כלפי מעלה, כאשר לשוניות הצירים משמשות כנקודות מנוף.

**5** הסר את המכסה מלשוניות הצירים והנח אותו בצד על משטח רך.

**התראה:** גופי הקירור של כרטיסים גרפיים עשויים להתחמם מאוד במהלך הפעלה רגילה. ודא שלגופי הקירור של הכרטיס הגרפי היה מספיק זמן להתקרר לפני שתיגע בו. 

## הסרת מכסה המחשב

**התראה:** לפני שתתחיל לבצע הליך כלשהו בסעיף זה, בצע את הוראות הבטיחות במדריך מידע המוצר. 

**התראה:** כדי למנוע התחשמלות, נתק תמיד את המחשב משקע החשמל לפני הסרת המכסה. 

### לפני שתתחיל

**הודעה:**  כדי למנוע איבוד נתונים, לפני כיבוי המחשב שמור וסגור את כל הקבצים הפתוחים וצא מכל התוכניות הפתוחות.

1 כבה את מערכת ההפעלה:

**a** שמור וסגור את כל הקבצים הפתוחים, צא מכל התוכניות הפתוחות, לחץ על הלחצן **Start** (התחל) ולאחר מכן לחץ על **Turn Off Computer** (כבה מחשב).

**b** בחלון **Turn off computer** (כיבוי המחשב), לחץ על **Turn Off** (כבה). המחשב כבה עם סיום תהליך הכיבוי של מערכת ההפעלה.

2 ודא שהמחשב וההתקנים המחוברים כבויים. אם המחשב וההתקנים המחוברים לא כבו אוטומטית בעת כיבוי מערכת ההפעלה, כבה אותם כעת.

### לפני עבודה בתוך גוף המחשב

השתמש בהנחיות הבטיחות הבאות כדי לסייע בהגנה על המחשב מפני נזק אפשרי וכדי לסייע בהבטחת בטיחותך האישית.

**התראה:** לפני שתתחיל לבצע הליך כלשהו בסעיף זה, בצע את הוראות הבטיחות במדריך מידע המוצר. 

**התראה:**  טפל ברכיבים ובכרטיסים בזהירות. אל תיגע ברכיבים או במגעים בכרטיס. החזק כרטיס בשוליו או בכך ההרכבה ממתכת. יש לאחוז ברכיבים, כגון מעבד, בקצוות ולא בפינים.

**הודעה:**  תיקונים במחשב יבוצעו על-ידי טכנאי שירות מוסמך בלבד. האחריות אינה מכסה נזק שייגרם עקב טיפול שאינו מאושר על-ידי Dell.

**הודעה:**  בעת ניתוק כבל, יש למשוך את המחבר או את לולאת שחרור המתיחה שלו ולא את הכבל עצמו. כבלים מסוימים מצוידים במחברים עם לשוניות נעילה; בעת ניתוק כבל מסוג זה, לחץ על לשוניות הנעילה לפני ניתוק הכבל. בעת משיכת מחברים החוצה, החזק אותם ישר כדי למנוע כיפוף של הפינים שלהם. נוסף על כך, לפני חיבור כבל, ודא ששני המחברים מכוונים ומיושרים כהלכה.

כדי למנוע נזק למחשב, בצע את השלבים הבאים לפני תחילת העבודה בתוך המחשב.

1 כבה את המחשב.

**הודעה:**  כדי לנתק כבל רשת, תחילה נתק את הכבל מהמחשב ולאחר מכן נתק אותו מהשקע בקיר.

2 נתק מהמחשב קווי טלפון או תקשורת.

<p>חבר התקן מקבילי, כגון מדפסת, למחבר המקבילי. אם ברשותך מדפסת USB, חבר אותה למחבר USB.</p>	<p>1 מחבר מקבילי</p>
<p><b>הערה:</b> המחבר המקבילי המוכלל מבוטל אוטומטית אם המחשב מזהה כרטיס מותקן המכיל מחבר מקבילי שתצורתו מוגדרת לאותה כתובת. לקבלת מידע נוסף, עיין במדריך למשתמש המקוון.</p>	
<ul style="list-style-type: none"> <li>• ירוק — קיים חיבור טוב בין רשת 10-Mbps לבין המחשב.</li> <li>• כתום — קיים חיבור טוב בין רשת 100-Mbps לבין המחשב.</li> <li>• צהוב — קיים חיבור טוב בין רשת 1-Gbps (או 1000-Mbps) לבין המחשב.</li> <li>• כבוי — המחשב אינו מזהה חיבור פיזי לרשת.</li> </ul>	<p>2 נורית תקינות קישור</p>
<p>כדי לחבר את המחשב לרשת או להתקן פס-רחב, חבר קצה אחד של כבל הרשת לשקע רשת או להתקן הרשת או הפס-הרחב. חבר את הקצה השני של כבל הרשת למחבר מתאם הרשת בלוח האחורי של המחשב. צליל נקישה מצייין שכבל הרשת חובר כהלכה.</p> <p><b>הערה:</b> אל תחבר כבל טלפון למחבר הרשת.</p> <p>במחשבים עם כרטיס מחבר רשת, השתמש במחבר שעל הכרטיס.</p>	<p>3 מחבר מתאם רשת</p>
<p>מומלץ להשתמש בחיווט ובמחברים מקטגוריה 5 עבור הרשת. אם עליך להשתמש בחיווט מקטגוריה 3, אכוף מהירות רשת של 10 Mbps כדי להבטיח פעולה אמינה.</p> <p>נורית צהובה מהבהבת כאשר המחשב משדר או קולט נתוני רשת. תעבורת רשת בנפח גבוה עשויה לגרום לנורית זו להיראות דולקת באופן קבוע.</p>	<p>4 נורית פעילות רשת</p>
<p>השתמש במחבר קו-היציאה הירוק כדי לחבר את רוב סוגי הרמקולים עם מגברים מוכללים.</p>	<p>5 מחבר קו-יציאה (line-out)</p>
<p>השתמש במחבר קו הכניסה/מיקרופון הכחול והורוד כדי לחבר התקן הקלטה/השמעה, כגון רשמקול, נגן תקליטורים או מכשיר וידאו, או מיקרופון של מחשב אישי עבור כניסת קול או מוסיקה לתוכנית קול או טלפוניה.</p>	<p>6 מחבר קו-כניסה (line-in)/מיקרופון</p>
<p>השתמש במחברי ה-USB האחוריים עבור התקנים שנשארים מחוברים, כגון מדפסות ומקלדות.</p>	<p>7 מחברי (6) USB 2.0</p>
<p>חבר את הכבל מהצג תואם ה-VGA למחבר הכחול.</p> <p><b>הערה:</b> אם רכשת כרטיס גרפי אופציונלי, מחבר זה יהיה מכוסה במכסה. חבר את הצג למחבר שבכרטיס הגרפי. אל תסיר את המכסה.</p> <p><b>הערה:</b> אם נעשה שימוש בכרטיס גרפי התומך בשני צגים, השתמש בכבל ה-Y המצורף למחשב.</p>	<p>8 מחבר מסך</p>
<p>חבר התקן טורי, כגון התקן נישא, ליציאה הטורית. הקצאות ברירת המחזל הן COM1 עבור מחבר טורי 1 ו-COM2 עבור מחבר טורי 2.</p> <p>לקבלת מידע נוסף, עיין במדריך למשתמש המקוון.</p>	<p>9 מחבר טורי</p>

- |   |                    |  |
|---|--------------------|--|
| 1 | תפס שחרור מכסה     | תפס זה מאפשר לפתוח את מכסה המחשב.  |
| 2 | טבעת של מנעול תליה | הכנס מנעול תלייה כדי לנעול את מכסה המחשב.  |
| 3 | מתג בחירת מתח      | המחשב מצויד במתג בחירת מתח ידני.   |
|   |                    | כדי לסייע במניעת נזק למחשב עם מתג בחירת מתח ידני, קבע את המתג למתח הקרוב ביותר למתח החילופין הזמין במקום.    |
|   |                    | <b>הודעה:</b> יש לכוון את מתג בחירת-המתח למצב 115 וולט, למרות שהמתח הזמין ביפן הוא 100 וולט.                 |
| 4 | מחבר חשמל          | כמו כן, ודא שהצג וההתקנים המחוברים מתאימים להפעלה במתח הזמין במקום. חבר את כבל החשמל.                        |
| 5 | מחברי הלוח האחורי  | חבר התקנים טוריים, USB והתקנים אחרים למחברים המתאימים (ראה "מחשב Mini Tower — מחברי הלוח האחורי" בעמוד 237). |
| 6 | חריצי כרטיסים      | גישה למחברים עבור כל כרטיס PCI ו-PCI Express שמותקן.   |

## מחשב Mini Tower — מחברי הלוח האחורי

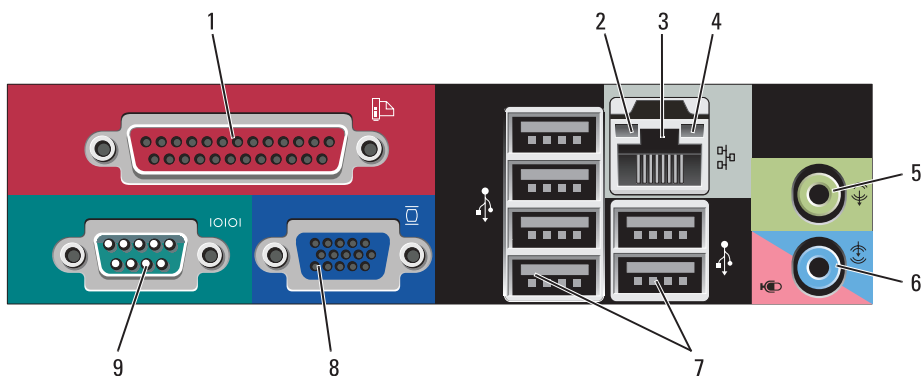

## מחשב Mini Tower — מבט מאחור

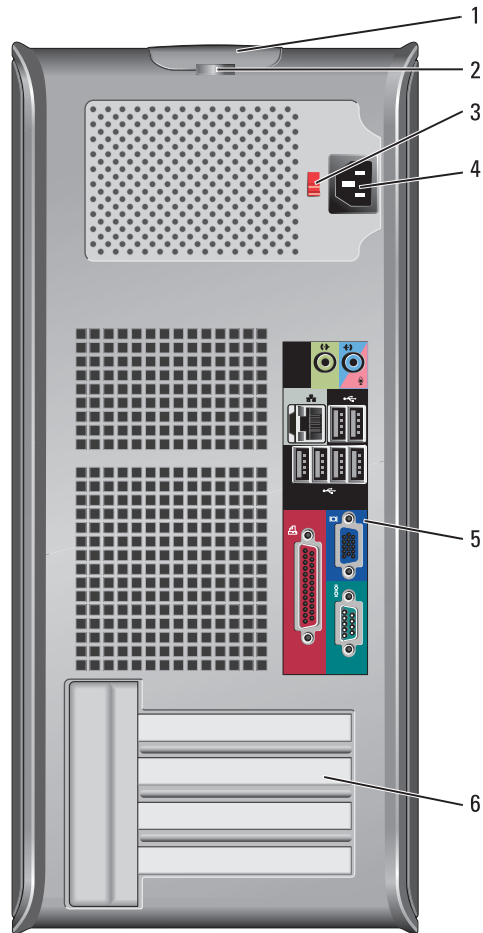

1	תא כונן 5.25 אינץ'	יכול להכיל כונן אופטי. הכנס תקליטור או תקליטור DVD (אם נתמך) לכונן זה.
2	תא כונן 5.25 אינץ'	יכול להכיל כונן אופטי. הכנס תקליטור או תקליטור DVD (אם נתמך) לכונן זה.
3	תא כונן 3.5 אינץ'	יכול להכיל כונן תקליטונים אופציונלי או קורא כרטיסי מדיה אופציונלי.
4	מחברי (2 USB 2.0)	השתמש במחברי ה-USB הקדמיים עבור התקנים המחוברים לפעמים, כגון מוטות היגוי או מצלמות, או עבור התקני USB מהם ניתן לאתחל (לקבלת מידע נוסף אודות אתחול מהתקן USB, עיין במדריך למשתמש).
		מומלץ להשתמש במחברי ה-USB האחוריים עבור התקנים שנשארים מחוברים, כגון מדפסות ומקלדות.
5	נורית מחוון LAN	נורית זו מציינת שחיבור LAN (רשת מקומית) קיים.
6	נוריות אבחון	השתמש בנוריות כדי לסייע בפתרון תקלות במחשב, בהתבסס על הקוד האבחוני. לקבלת מידע נוסף, ראה "נוריות אבחון" בעמוד 251.
7	לחצן הפעלה	לחץ על לחצן זה כדי להפעיל את המחשב.
		<b>הודעה:</b> כדי למנוע איבוד נתונים, אל תשתמש בלחצן ההפעלה כדי לכבות את המחשב. במקום זאת, בצע כיבוי של מערכת ההפעלה. לקבלת מידע נוסף, ראה "לפני שתתחיל" בעמוד 239.
		<b>הודעה:</b> אם ACPI מאופשר במערכת ההפעלה, בעת לחיצה על לחצן ההפעלה המחשב יבצע כיבוי מערכת.
8	נורית הפעלה	נורית ההפעלה מאירה ומהבהבת או נותרת קבועה כדי לציין מצבי פעולה שונים: <ul style="list-style-type: none"> <li>• לא מאירה — המחשב כבוי.</li> <li>• ירוק קבוע — המחשב נמצא במצב פעולה תקין.</li> <li>• ירוק מהבהב — המחשב נמצא במצב חיסכון בצריכת חשמל.</li> <li>• כתום מהבהב או קבוע — עיין במדריך למשתמש המקוון.</li> </ul> כדי לצאת ממצב חיסכון בצריכת חשמל, לחץ על לחצן ההפעלה או השתמש בלוח המקשים או בעכבר, אם הוא מוגדר כהתקן הערה במנהל ההתקנים של Windows. לקבלת מידע נוסף אודות מצבי שינה ויציאה ממצב חיסכון בצריכת חשמל, עיין במדריך למשתמש המקוון.
		לקבלת תיאור של קודי הנוריות אשר עשויים לסייע בפתרון בעיות במחשב, ראה "נוריות מערכת" בעמוד 250.
9	נורית פעילות של כונן קשיח	נורית זו מהבהבת כאשר מתבצעת גישה לכונן הקשיח.
10	מחבר אוזניות	השתמש במחבר האוזניות כדי לחבר אוזניות ורוב סוגי הרמקולים.
11	מחבר מיקרופון	השתמש במחבר המיקרופון כדי לחבר מיקרופון.

## תצוגות מערכת

### מחשב Mini Tower — מבט מלפנים

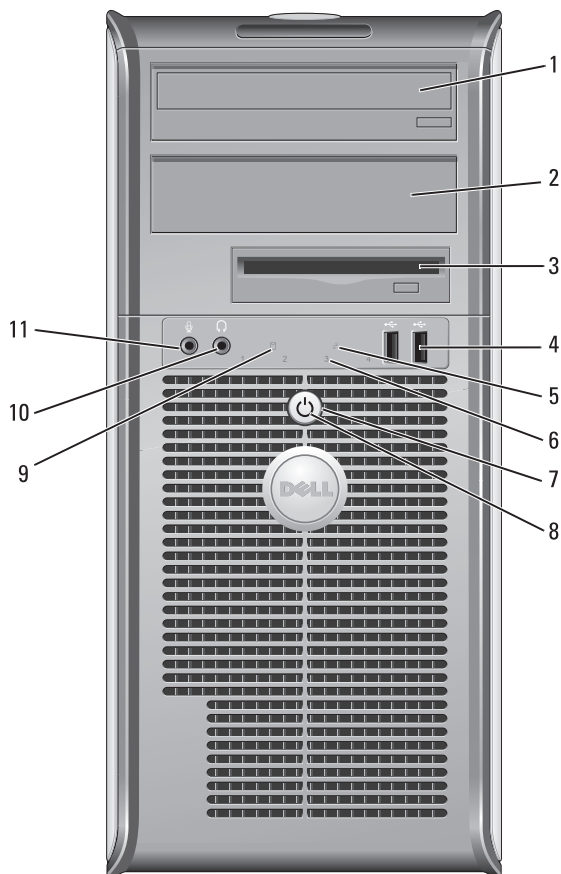

## תג שירות ומפתח מוצר של Microsoft® Windows®

תוויות אלה נמצאות על המחשב.



- השתמש בתג השירות כדי לזהות את המחשב שברשותך בזמן השימוש ב-**support.dell.com** או פנייה לתמיכה.
- הזן את קוד השירות המהיר כדי לנתב את השיחה בעת פנייה לתמיכה.

## אתר האינטרנט של התמיכה של Dell — support.dell.com

**הערה:** בחר את האזור או המגזר העסקי שלך, כדי להציג את אתר התמיכה המתאים.

- פתרונות — רמזים ועצות לפתרון בעיות, מאמרים של טכנאים, קורסים מקוונים ושאלות נפוצות
- קהילה — דיון מקוון עם לקוחות אחרים של Dell
- שדרוגים — מידע אודות שדרוגים עבור רכיבים, כגון הזיכרון, הכונן הקשיח ומערכת ההפעלה
- טיפול בלקוחות — מידע ליצירת קשר, פנייה לשירות ומצב הזמנה, ומידע אודות אחריות ותיקונים
- שירות ותמיכה — מצב פנייה לשירות, היסטוריית תמיכה, חוזה שירות, ודיונים מקוונים עם תמיכה
- חומר עזר — תיעוד מחשב, פרטים על תצורת המחשב, מפרטי מוצרים וסקירות טכניות
- הורדות — מנהלי התקנים מאושרים, תיקונים ועדכוני תוכנה
- תוכנת מערכת שולחנית (DSS) — אם התקין מחדש את מערכת ההפעלה במחשב, עליך להתקין מחדש גם את תוכנית השירות DSS. תוכנית השירות DSS מזהה אוטומטית את המחשב ומערכת ההפעלה ומתקינה את העדכונים המתאימים לתצורת המחשב, מספקת עדכונים קריטיים למערכת ההפעלה ותמיכה בכונני תקליטונים USB בגודל 3.5 אינץ' של Dell™, מעבדי Intel® , כוננים אופטיים והתקני USB. תוכנית השירות DSS נחוצה לפעולתו התקינה של מחשב Dell שברשותך.

כדי להוריד את תוכנת מערכת מחשב שולחנית:

- 1 עבור אל **support.dell.com**, בחר את האזור או המגזר העסקי שלך ולאחר מכן הזן את תג השירות.
- 2 בחר **Drivers Downloads** (הורדות ומנהלי התקנים) ולאחר מכן לחץ על **Go**.
- 3 לחץ על מערכת ההפעלה שברשותך ולאחר מכן הפש את מילות המפתח **Desktop System Software** (תוכנת מערכת מחשב שולחנית).

**הערה:** ממשק המשתמש של **support.dell.com** עשוי להשתנות בהתאם לאפשרויות שתבחר.



- מידע אודות אחריות
- תנאים והתניות (ארה"ב בלבד)
- הוראות בטיחות
- מידע תקינה
- מידע ארגונומי
- הסכם רשיון למשתמש קצה

מדריך מידע מוצר של Dell™

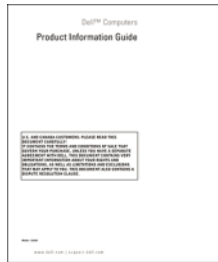

- כיצד להתקין מחדש את מערכת ההפעלה

תקליטור מערכת ההפעלה

**הערה:** תקליטור מערכת ההפעלה עשוי להיות אופציונלי ולא להיות מצורף למחשב שברשותך.

מערכת ההפעלה כבר מותקנת במחשב. כדי להתקין מחדש את מערכת ההפעלה, השתמש בתקליטור מערכת ההפעלה (ראה "התקנה מחדש של Microsoft Windows XP" בעמוד 256).

לאחר התקנה מחדש של מערכת ההפעלה, השתמש בתקליטור האופציונלי *Drivers and Utilities* (התקליטור *ResourceCD*) כדי להתקין מחדש מנהלי התקנים עבור ההתקנים המצורפים למחשב. לקבלת מידע נוסף, ראה "תקליטור Drivers and Utilities



(מנהלי התקנים ותוכניות שירות) (*ResourceCD*)" בעמוד 231.

תווית מפתח המוצר של מערכת ההפעלה ממוקמת על המחשב (ראה "תג שירות ומפתח מוצר של Microsoft® Windows®" בעמוד 233).

**הערה:** צבע תקליטור מערכת ההפעלה משתנה בהתאם למערכת ההפעלה שהזמנת.

- כיצד להשתמש ב-Windows XP
- כיצד לעבוד עם תוכניות וקבצים
- כיצד להתאים אישית את שולחן העבודה

מרכז העזרה והתמיכה של Windows

- 1 לחץ על **Start** (התחל) ← **Help and Support** (עזרה ותמיכה).
- 2 הקלד מילה או צירוף מילים המתארים את הבעיה בה נתקלת ולחץ על סמל החץ.
- 3 לחץ על הנושא המתאר את הבעיה.
- 4 בצע את ההוראות המופיעות על המסך.

## איתור מידע

**הערה:** תכונות או מדיה מסוימים עשויים להיות אופציונליים ולא להיות מצורפים למחשב שברשותך. ייתכן שתכונות או מדיה מסוימים לא יהיו זמינים בארצות מסוימות.

**הערה:** ייתכן שמידע נוסף יצורף למחשב.

מה אתה מחפש?	אתר זאת כאן
<ul style="list-style-type: none"><li>• תוכנית אבחון עבור המחשב</li><li>• מנהלי התקנים עבור המחשב</li><li>• תיעוד המחשב</li><li>• תיעוד ההתקן שברשותי</li><li>• תוכנת מערכת שולחנית (- Desktop System Software (DSS)</li></ul>	<p><b>תקליטור Drivers and Utilities (מנהלי התקנים ותוכניות שירות) (ResourceCD)</b></p> <p><b>הערה:</b> התקליטור Drivers and Utilities עשוי להיות אופציונלי ולא להיות מצורף למחשב שברשותך.</p> <p>התיעוד ומנהלי ההתקנים כבר מותקנים במחשב. באפשרותך להשתמש בתקליטור זה כדי להתקין מחדש מנהלי התקנים (ראה "שימוש בתקליטור מנהלי ההתקנים ותוכניות השירות" בעמוד 260), להפעיל את תוכנית האבחון של Dell (ראה "תוכנית האבחון של Dell" בעמוד 247), או לגשת לתיעוד.</p> <p>התקליטור עשוי לכלול קובצי Readme המספקים מידע של הרגע האחרון לגבי שינויים טכניים במחשב או חומר טכני מתקדם לטכנאים או למשתמשים מנוסים.</p> <p><b>הערה:</b> עדכונים למנהלי התקנים ותיעוד ניתן למצוא באתר <a href="http://support.dell.com">support.dell.com</a></p> 

### מדריך למשתמש של Dell™ OptiPlex™

מרכז העזרה והתמיכה של Microsoft Windows XP

**1 לחץ על Start (התחל) Help and Support** (עזרה ותמיכה) ←  
**Dell User and System Guides** (מדריכים למשתמש ולמערכת) ←  
**System Guides** (מדריכי מערכת).

**2 לחץ על המדריך למשתמש עבור המחשב שלך.**



המדריך למשתמש זמין גם בתקליטור האופציונלי Drivers and Utilities.

- כיצד להסיר ולהחליף חלקים
- מפרט
- כיצד להגדיר תצורה של הגדרות מערכת
- כיצד לפתור בעיות



231	.....	איתור מידע
234	.....	תצוגות מערכת
234	.....	מחשב Mini Tower — מבט מלפנים
236	.....	מחשב Mini Tower — מבט מאחור
237	.....	מחשב Mini Tower — מחברי הלוח האחורי
239	.....	הסרת מכסה המחשב
239	.....	לפני שתתחיל
240	.....	מחשב Mini Tower
242	.....	בתוך המחשב
242	.....	מחשב Mini Tower
245	.....	התקנת המחשב
246	.....	התקנת המקלדת והעכבר
246	.....	התקנת הצג
247	.....	חיבורי חשמל
247	.....	פתרון בעיות
247	.....	תוכנית האבחון של Dell
250	.....	נוריות מערכת
251	.....	נוריות אבחון
253	.....	קודי צפוף
254	.....	פתרון בעיות אי-תאימות של תוכנה וחומרה
254	.....	שימוש בשחזור המערכת של Microsoft Windows XP
256	.....	התקנה מחדש של Microsoft Windows XP
258	.....	Microsoft® Windows Vista™
260	.....	שימוש בתקליטור מנהלי ההתקנים ותוכניות השירות
260	.....	מנהלי התקנים עבור המחשב
261	.....	אינדקס

## הערות, הודעות והתראות

-  **הערה:** "הערה" מציינת מידע חשוב המסייע להשתמש במחשב ביתר יעילות.
-  **הודעה:** "הודעה" מציינת נזק אפשרי לחומרה או אובדן נתונים, ומסביר כיצד ניתן למנוע את הבעיה.
-  **התראה:** "התראה" מציינת אפשרות של נזק לרכוש, פגיעה גופנית או מוות.

אם רכשת מחשב Dell™ n Series, כל התייחסות במסמך זה למערכות ההפעלה Microsoft® Windows® אינה ישימה.

---

המידע במסמך זה עשוי להשתנות ללא הודעה.  
© 2007 Dell Inc. כל הזכויות שמורות.

חל איסור מוחלט על העתקה מכל סוג ללא הרשאה בכתב מ-Dell Inc.

סימנים מסחריים שבימוש בטקסט זה: Dell, הלוגו DELL ו-OptiPlex הם סימנים מסחריים של Dell Inc; Intel הוא סימן מסחרי רשום של Intel Corporation; Microsoft, Windows ו-Vista הם סימנים מסחריים רשומים של Microsoft Corporation.

ייתכן שייעשה שימוש בסימנים מסחריים ובשמות מסחריים אחרים במסמך זה כדי להתייחס לישויות הטוענות לבעלות על הסימנים והשמות, או למוצרים שלהן. Dell Inc מוותרת על כל חלק קנייני בסימנים מסחריים ושמות מסחריים פרט לאלה שבבעלותה.

דגם DCSM

פברואר 2007 P/N NJ423 Rev. A00

# מדריך עזר מהיר

## Dell™ OptiPlex™ 745c

דגם DCSM