

Dell™ OptiPlex™ 580 維修手冊 — 桌上型電腦

[拆裝電腦](#)

[卸下和裝回零件](#)

[規格](#)

[主機板配置](#)

[系統設定程式](#)

[診斷程式](#)

註、警示與警告

 **註：**「註」表示可以幫助您更有效地使用電腦的重要資訊。

 **警示：**「警示」表示若不按照說明進行操作，則有可能會損壞硬體或導致資料遺失。

 **警告：**「警告」表示有可能會導致財產損失、人身傷害甚至死亡。

如果您購買的是 Dell™ n 系列電腦，則本文件中任何有關 Microsoft® Windows® 作業系統的參考均不適用。

本文件中的資訊如有變更，恕不另行通知。
© 2010 Dell Inc. 版權所有，翻印必究。

未經 Dell Inc. 書面許可，嚴禁以任何形式複製此資料。

本文中使用的商標：Dell、DELL 徽標和 OptiPlex 是 Dell Inc. 的商標；ATI Radeon 是 Advanced Micro Devices, Inc. 的商標；Intel 和 Core 是 Intel Corporation 的商標或註冊商標；AMD Athlon、AMD Sempron 及其組合是 Advanced Micro Devices, Inc. 的商標；Blu-ray Disc 是 Blu-ray Disc Association 的商標；Microsoft、Windows、Windows Vista 和 Windows Vista 開始按鈕是 Microsoft Corporation 在美國和/或其他國家/地區的商標或註冊商標。

本文件中使用的其他商標和產品名稱是指擁有相應商標和產品名稱的公司實體或其製造的產品。Dell Inc. 對其他公司實體的商標和產品名稱不擁有任何專有權益。

2010 年 4 月 Rev. A00

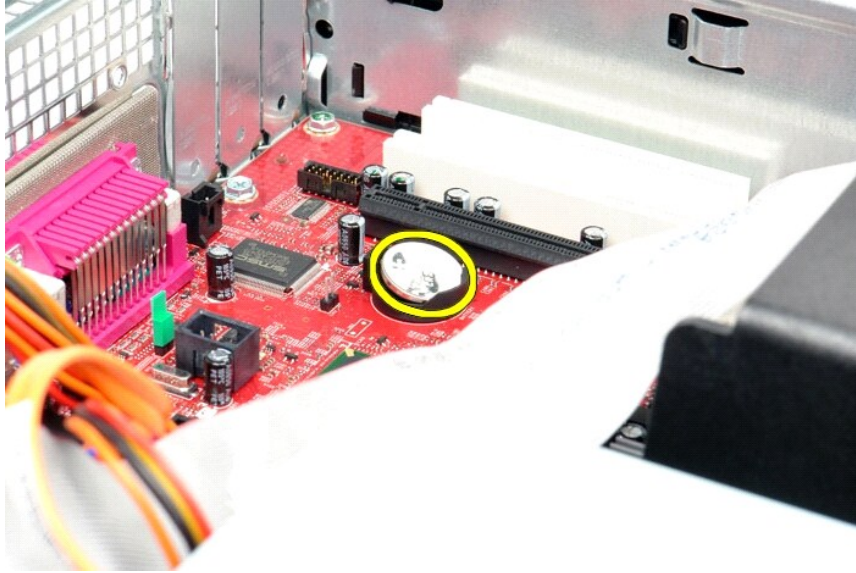

裝回幣式電池

若要裝回幣式電池，請按照相反順序執行上述步驟。

[回到目錄頁](#)

[回到目錄頁](#)

機箱蓋

Dell™ OptiPlex™ 580 維修手冊 — 桌上型電腦



警告： 拆裝電腦內部元件之前，請先閱讀電腦隨附的安全資訊。若要獲得其他安全性方面的最佳實踐資訊，請參閱 Regulatory Compliance (法規遵循) 首頁 (www.dell.com/regulatory_compliance)。

卸下機箱蓋

1. 按照 [拆裝電腦內部元件之前](#) 中的程序進行操作。
2. 向後拉動機箱蓋釋放門鎖。



3. 將機箱蓋的頂部向外傾斜，然後將其從電腦中卸下。



裝回機箱蓋

若要裝回機箱蓋，請按照相反順序執行上述步驟。

[回到目錄頁](#)

[回到目錄頁](#)

診斷程式

Dell™ OptiPlex™ 580 維修手冊 — 桌上型電腦

- [Dell Diagnostics](#)
- [電源按鈕指示燈代碼](#)
- [嗶聲代碼](#)
- [診斷指示燈](#)

Dell Diagnostics

何時使用 Dell Diagnostics

建議您在開始操作之前先列印這些程序。

- 📌 **註：** Dell Diagnostics 軟體只能在 Dell 電腦上使用。
- 📌 **註：** Drivers and Utilities 媒體是可選的，您的電腦可能未隨附此媒體。

進入系統設定程式 (請參閱[進入系統設定程式](#))，查看電腦的組態資訊，確定您要測試的裝置顯示在系統設定程式中，並處於作用中狀態。

從硬碟機或 Drivers and Utilities 媒體啟動 Dell Diagnostics。

從硬碟機啟動 Dell Diagnostics

1. 開啟 (或重新啟動) 電腦。
2. 螢幕上顯示 DELL 徽標時，立即按 <F12> 鍵。

- 📌 **註：** 如果您看到說明未找到診斷公用程式分割區的訊息，請從 Drivers and Utilities 媒體執行 Dell Diagnostics。

如果您等候過久，並且螢幕上已顯示作業系統徽標，請繼續等候，直至看到 Microsoft® Windows® 桌面。然後關閉電腦並再試一次。

3. 當螢幕上顯示啟動裝置清單時，請反白顯示 **Boot to Utility Partition (啟動至公用程式分割區)** 並按 <Enter> 鍵。
4. 當顯示 Dell Diagnostics Main Menu (主選單) 時，選擇您要執行的測試程式。

從 Drivers and Utilities 光碟啟動 Dell Diagnostics

1. 插入 Drivers and Utilities 光碟。
2. 關閉並重新啟動電腦。

螢幕上顯示 DELL 徽標時，立即按 <F12> 鍵。

如果您等候過久，並且螢幕上已顯示 Windows 徽標，請繼續等候，直至看到 Windows 桌面。然後關閉電腦並再試一次。

- 📌 **註：** 下面的步驟僅變更啟動順序一次。下次啟動時，電腦將根據系統設定程式中指定的裝置啟動。

3. 當螢幕上顯示啟動裝置清單時，請反白顯示 **Onboard or USB CD-ROM Drive (機載或 USB CD-ROM 磁碟機)** 並按 <Enter> 鍵。
4. 從顯示的選單中選擇 **Boot from CD-ROM (從 CD-ROM 啟動)** 選項，然後按 <Enter> 鍵。
5. 鍵入 1 以啟動選單，然後按 <Enter> 鍵繼續。
6. 從編號清單中選擇 **Run the 32 Bit Dell Diagnostics (執行 32 位元 Dell Diagnostics)**。如果列出多個版本，請選擇適用於您電腦的版本。
7. 當顯示 Dell Diagnostics Main Menu (主選單) 時，選擇您要執行的測試程式。

Dell Diagnostics 主選單

1. 系統載入 Dell Diagnostics 並顯示 Main Menu (主選單) 螢幕後，按一下所需選項的按鈕。

選項	功能
Express Test (快速測試)	對裝置執行快速測試。此測試通常要進行 10 至 20 分鐘，且無需您進行互動操作。請先執行 Express Test (快速測試) ，以便更快地找到問題的根源。
Extended Test (廣泛測試)	對裝置執行全面檢查。此測試通常要進行 1 小時或更長的時間，並且要求您不時回答問題。
Custom Test (自訂測試)	測試特定的裝置。您可以自訂要執行的測試程式。
Symptom Tree (徵兆樹)	列出遇到的最常見徵兆，可讓您依據所遇到的問題徵兆來選擇測試程式。

- 如果在測試期間遇到問題，螢幕上會出現訊息，顯示錯誤代碼及問題說明。請記下錯誤代碼和問題說明，並按照螢幕上的說明進行操作。
- 如果您從 **Custom Test (自訂測試)** 或 **Symptom Tree (徵兆樹)** 選項執行測試程式，請按一下下表中說明的適當標識以獲得更多資訊。

標識	功能
Results (結果)	顯示測試結果及遇到的所有錯誤狀況。
Errors (錯誤)	顯示遇到的錯誤狀況、錯誤代碼以及問題說明。
Help (說明)	說明測試程式並可能會指出執行測試程式的要求。
Configuration (組態)	顯示所選裝置的硬體組態。 Dell Diagnostics 可以從系統設定程式、記憶體和各種內部測試程式中獲取所有裝置的組態資訊，並將資訊顯示在螢幕左側窗格內的裝置清單中。裝置清單可能無法顯示電腦中安裝的所有元件或與電腦連接的所有裝置之名稱。
Parameters (參數)	可讓您透過變更測試程式設定來自訂測試程式。

- 如果您從 **Drivers and Utilities** 光碟執行 Dell Diagnostics，請在完成測試後取出該光碟。
- 關閉測試螢幕以返回 **Main Menu (主選單)** 螢幕。若要結束 Dell Diagnostics 並重新啟動電腦，請關閉 **Main Menu (主選單)** 螢幕。

電源按鈕指示燈代碼

診斷指示燈可提供關於系統狀態的更多資訊，但您的電腦也支援傳統電源指示燈狀態。電源指示燈狀態如下表所示。

電源指示燈狀態	說明
	已關閉電源，指示燈熄滅。
	開機時指示燈的起始狀態。 表示系統已接通電源，但 POWER_GOOD 訊號尚未處於作用中。 如果 硬碟機指示燈熄滅 ，則很可能需要更換電源供應器。 如果 硬碟機指示燈亮起 ，則很可能是機載調節器或 VRM 發生故障。請查看診斷指示燈以獲得更多資訊。
	開機時指示燈的第二種狀態。表示 POWER_GOOD 訊號處於作用中，電源供應器很可能作業正常。請查看診斷指示燈以獲得更多資訊。
	系統處於低功率狀態 (S1 或 S3)。請查看診斷指示燈以確定系統所處的狀態。
	系統處於 S0 狀態 (作業中機器的正常功率狀態)。 BIOS 會將指示燈變更為此狀態，以表示其已開始擷取作業碼。

嗶聲代碼

如果在 POST 期間顯示器無法顯示錯誤訊息，則電腦可能會發出一系列嗶聲，以指出問題或協助您識別有故障的元件或組件。下表列出了 POST 期間可能會產生的嗶聲代碼。大多數嗶聲代碼表示嚴重錯誤，這些錯誤會阻止電腦完成啟動程序，直至更正所指示的錯誤狀況。

代碼	原因
一聲長，兩聲短	記憶體測試失敗
一聲長，三聲短，兩聲短	無記憶體
一聲短	按下 <F12> 鍵
兩聲短，一聲長	ROM BIOS 總和檢查失敗

診斷指示燈

為協助您排除故障，電腦背面板上有四個指示燈，分別標示為 1、2、3 和 4。電腦正常啟動時，指示燈會先閃爍再熄滅。如果電腦出現故障，指示燈的順序可以協助識別問題。

 **註：**電腦完成 POST 後，全部四個指示燈會在啟動至作業系統前熄滅。

指示燈樣式	問題說明	建議的解決方案
	電腦處於正常 關閉 狀態或者可能發生預 BIOS 故障。 電腦成功啟動至作業系統後，診斷指示燈不會亮起。	<ol style="list-style-type: none"> 將電腦的電源線插入作業正常的電源插座。 如果問題仍然存在，請與 Dell 公司聯絡。

①②③④	處理器可能發生故障。	<ul style="list-style-type: none"> 1 重新安裝處理器 (請參閱您電腦的處理器資訊)。 1 如果問題仍然存在,請與 Dell 公司聯絡。
①②③④	偵測到記憶體模組,但記憶體發生故障。	<ul style="list-style-type: none"> 1 如果安裝有兩個或更多記憶體模組,請卸下這些模組,然後重新安裝一個模組,並重新啟動電腦。如果電腦可以正常啟動,請繼續安裝其他的記憶體模組 (每次安裝一個),直到您識別出有故障的模組,或重新安裝所有模組均未出現錯誤。 1 如果可以,請在電腦中安裝作業正常的同類型記憶體。 1 如果問題仍然存在,請與 Dell 公司聯絡。
①②③④	圖形卡可能發生故障。	<ul style="list-style-type: none"> 1 重新安裝所有已安裝的圖形卡。 1 如果可以,請在電腦中安裝作業正常的圖形卡。 1 如果問題仍然存在,請與 Dell 公司聯絡。
①②③④	軟碟機或硬碟機可能發生故障。	重新接插所有電源線和資料纜線。
①②③④	USB 可能發生故障。	重新安裝所有 USB 裝置並檢查所有纜線連接。
①②③④	未偵測到記憶體模組。	<ul style="list-style-type: none"> 1 如果安裝有兩個或更多記憶體模組,請卸下這些模組,然後重新安裝一個模組,並重新啟動電腦。如果電腦可以正常啟動,請繼續安裝其他的記憶體模組 (每次安裝一個),直到您識別出有故障的模組,或重新安裝所有模組均未出現錯誤。 1 如果可以,請在電腦中安裝作業正常的同類型記憶體。 1 如果問題仍然存在,請與 Dell 公司聯絡。
①②③④	偵測到記憶體模組,但發生記憶體組態或相容性錯誤。	<ul style="list-style-type: none"> 1 確定記憶體模組/連接器無特殊安裝需求。 1 確定電腦支援您使用的記憶體 (請參閱電腦的「規格」章節)。 1 如果問題仍然存在,請與 Dell 公司聯絡。
①②③④	擴充卡可能發生故障。	<ul style="list-style-type: none"> 1 卸下擴充卡 (而不是圖形卡),並重新啟動電腦,以確定是否存在衝突。 1 如果問題仍然存在,請重新安裝卸下的插卡,然後卸下另一個插卡,並重新啟動電腦。 1 對安裝的每個擴充卡重複此程序。如果電腦正常啟動,請對從電腦中卸下的最後一個插卡進行故障排除,以解決資源衝突。 1 如果問題仍然存在,請與 Dell 公司聯絡。
①②③④	發生其他故障。	<ul style="list-style-type: none"> 1 確定所有硬碟機和光碟機纜線已正確連接至主機板。 1 如果螢幕上出現指出某個裝置 (例如軟碟機或硬碟機) 問題的錯誤訊息,請檢查該裝置以確定其作業正常。 1 如果作業系統嘗試從某裝置 (例如軟碟機或光碟機) 啟動,請檢查系統設定程式以確定電腦上所安裝裝置的啟動順序正確。 1 如果問題仍然存在,請與 Dell 公司聯絡。

[回到目錄頁](#)

[回到目錄頁](#)

擴充卡

Dell™ OptiPlex™ 580 維修手冊 — 桌上型電腦



警告：拆裝電腦內部元件之前，請先閱讀電腦隨附的安全資訊。若要獲得其他安全性方面的最佳實踐資訊，請參閱 Regulatory Compliance (法規遵循) 首頁 (www.dell.com/regulatory_compliance)。

卸下擴充卡

1. 按照 [拆裝電腦內部元件之前](#) 中的程序進行操作。
2. 向上旋轉插卡固定門鎖上的釋放彈片。

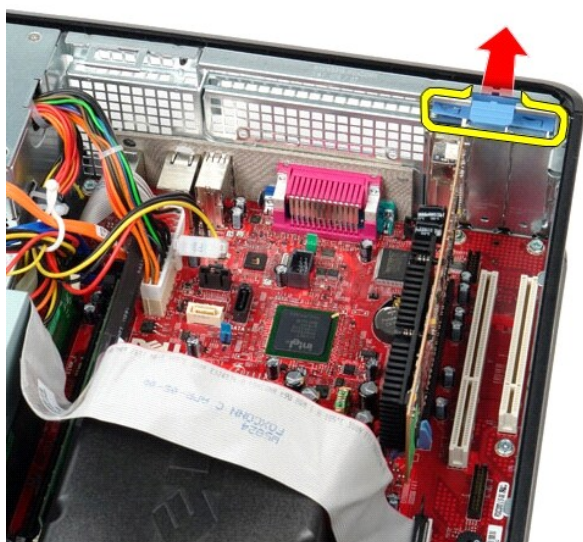

3. 從插卡上拉開釋放拉桿，然後輕輕提起插卡，使其脫離主機板上的插卡連接器。

裝回擴充卡

若要裝回擴充卡，請按照相反順序執行上述步驟。

[回到目錄頁](#)

[回到目錄頁](#)

風扇

Dell™ OptiPlex™ 580 維修手冊 — 桌上型電腦



警告： 拆裝電腦內部元件之前，請先閱讀電腦隨附的安全資訊。若要獲得其他安全性方面的最佳實踐資訊，請參閱 Regulatory Compliance (法規遵循) 首頁 (www.dell.com/regulatory_compliance)。

卸下風扇

1. 按照 [拆裝電腦內部元件之前](#) 中的程序進行操作。
2. 從主機板上拔下風扇電源線。

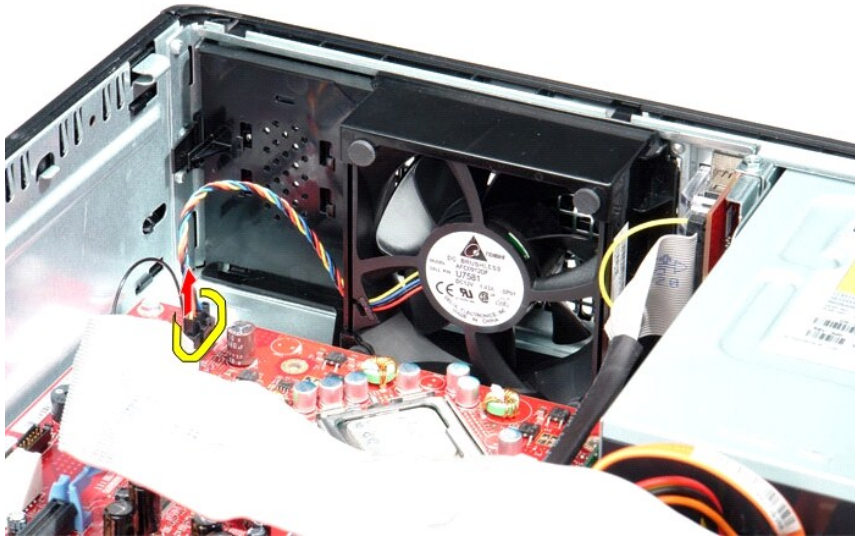

3. 拉出風扇固定彈片，然後朝主機板方向移動風扇。

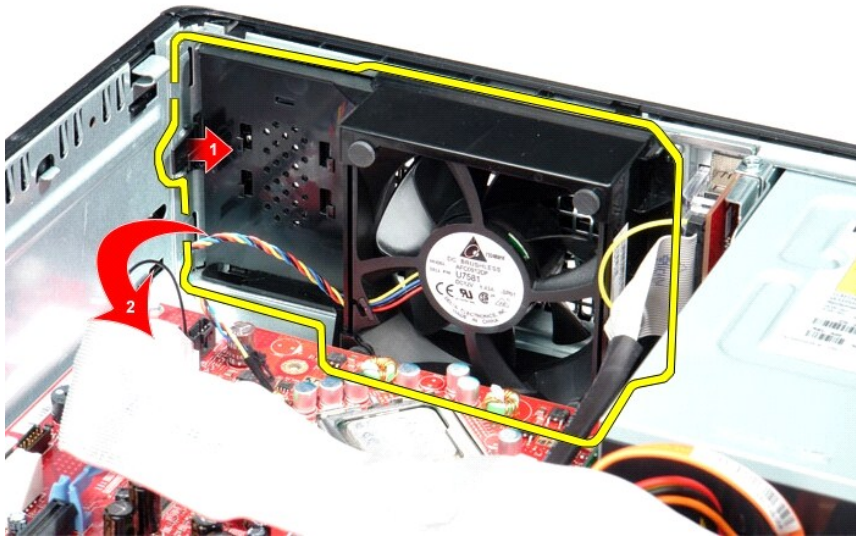

4. 提起風扇，然後將其從電腦中卸下。

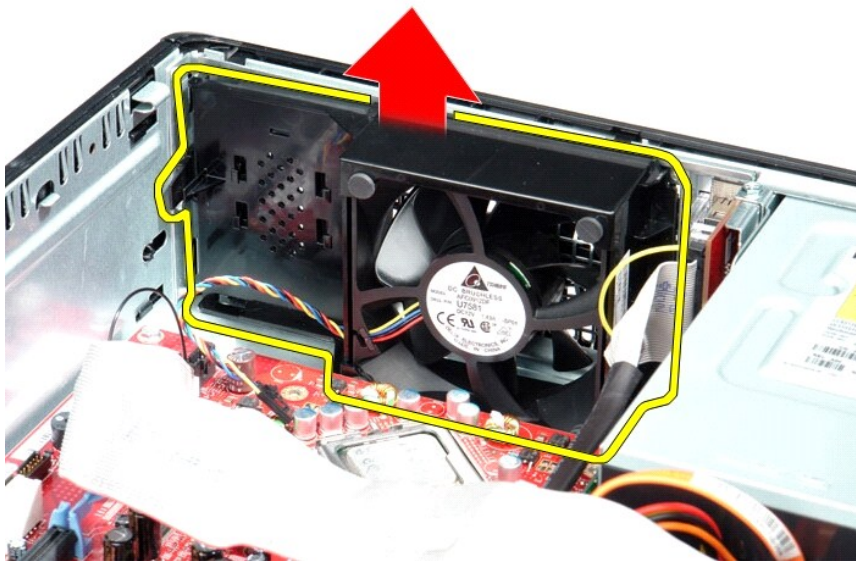

裝回風扇

若要裝回風扇，請按照相反順序執行上述步驟。

[回到目錄頁](#)

[回到目錄頁](#)

硬碟機

Dell™ OptiPlex™ 580 維修手冊 — 桌上型電腦



警告： 拆裝電腦內部元件之前，請先閱讀電腦隨附的安全資訊。若要獲得其他安全性方面的最佳實踐資訊，請參閱 Regulatory Compliance (法規遵循) 首頁 (www.dell.com/regulatory_compliance)。

卸下硬碟機

1. 按照 [拆裝電腦內部元件之前](#) 中的程序進行操作。
2. 從電腦中卸下 [光碟機](#)。
3. 從硬碟機上拔下硬碟機資料纜線。



4. 從硬碟機上拔下硬碟機電源線。



5. 按壓硬碟機兩側的藍色固定彈片，然後向電腦背面滑動硬碟機。

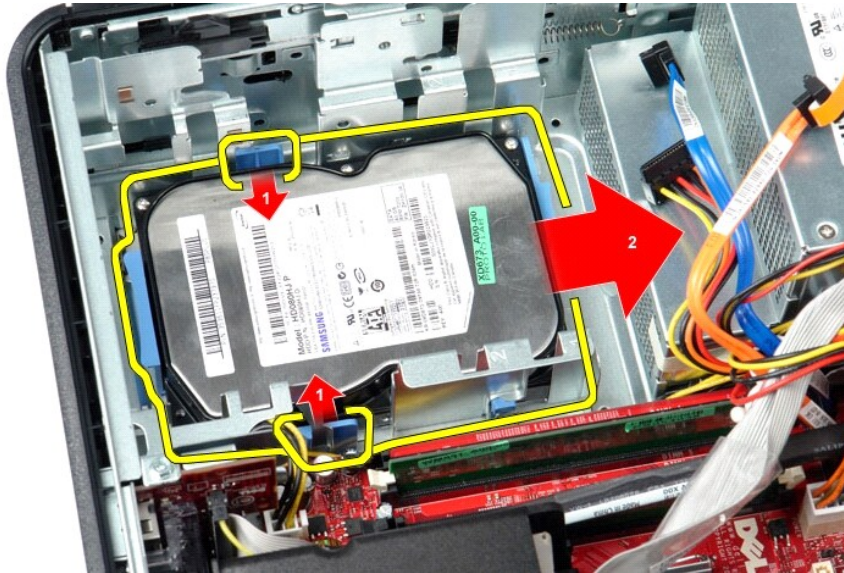

6. 提起硬碟機，然後將其從電腦中卸下。

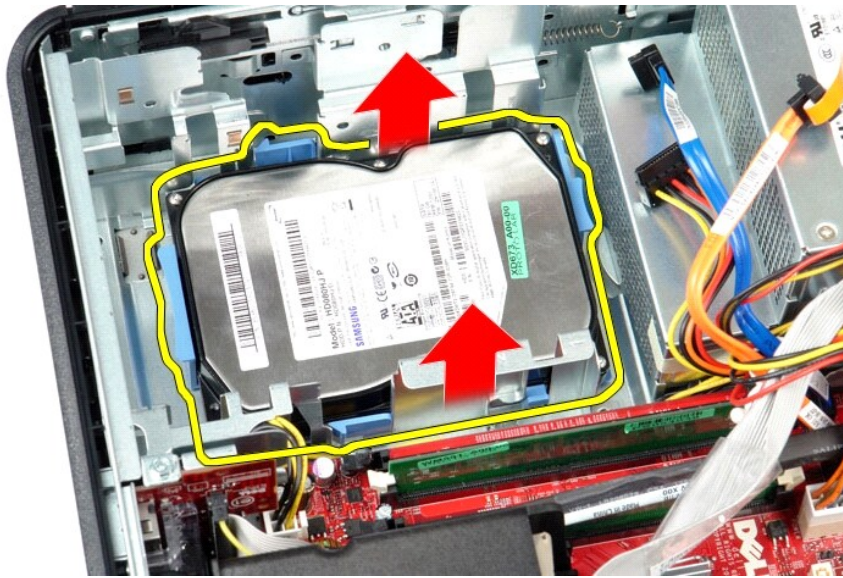

裝回硬碟機

若要裝回硬碟機，請按照相反順序執行上述步驟。

[回到目錄頁](#)

[回到目錄頁](#)

散熱器和處理器

Dell™ OptiPlex™ 580 維修手冊 — 桌上型電腦



警告： 拆裝電腦內部元件之前，請先閱讀電腦隨附的安全資訊。若要獲得其他安全性方面的最佳實踐資訊，請參閱 Regulatory Compliance (法規遵循) 首頁 (www.dell.com/regulatory_compliance)。

卸下散熱器和處理器

1. 按照 [拆裝電腦內部元件之前](#) 中的程序進行操作。
2. 旋鬆散熱器兩側的緊固螺絲。

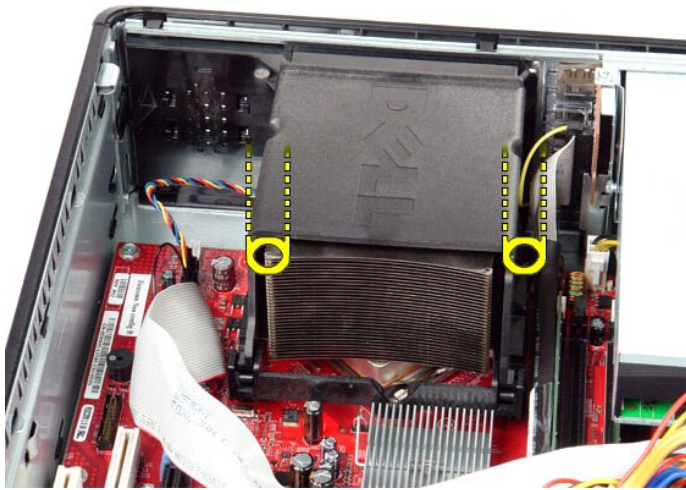

3. 向上旋轉散熱器。

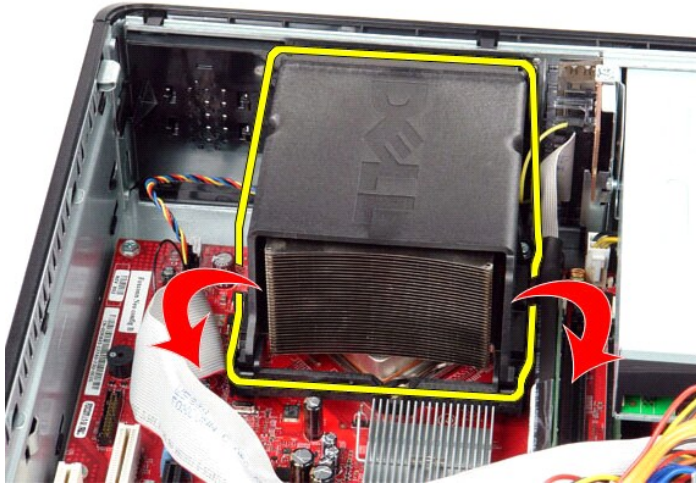

4. 提起散熱器，然後將其從電腦中卸下。



5. 滑動中心護蓋門鎖下的釋放拉桿，並向上旋轉釋放拉桿。

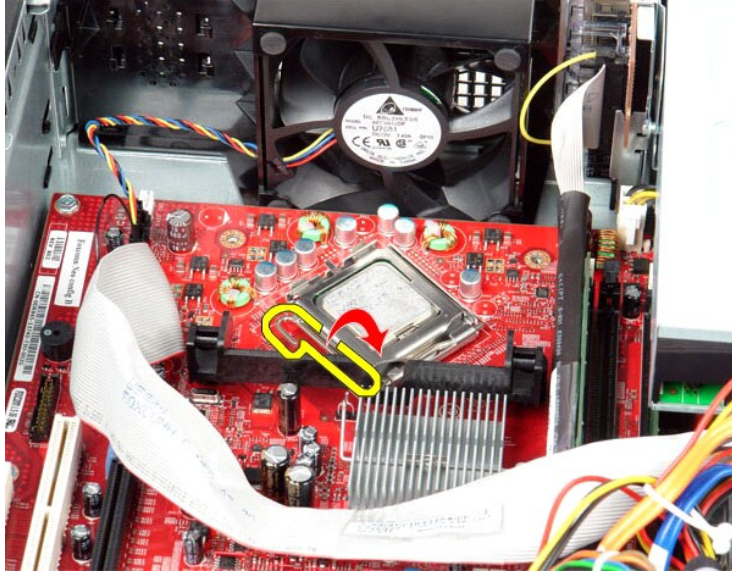

6. 提起處理器護蓋。

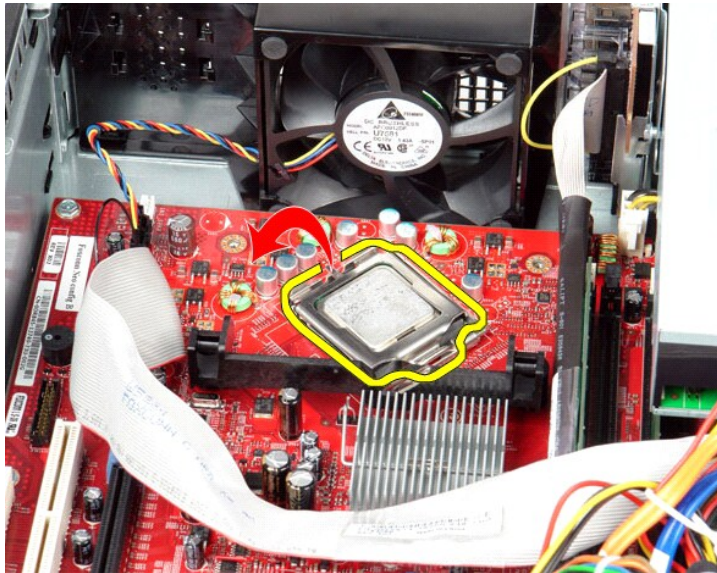

7. 從電腦中卸下處理器。

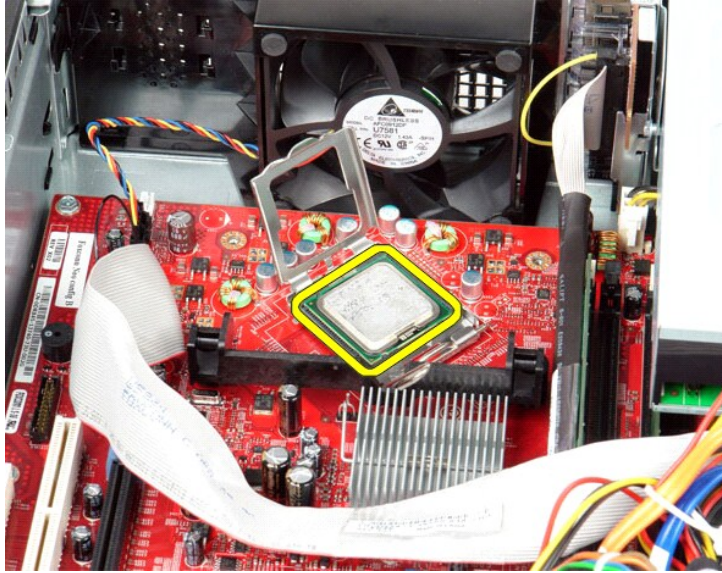

⚠ **警告：**裝回處理器時，請勿碰觸插槽內的任何插腳，或將任何物件掉落在插槽內的插腳上。

裝回散熱器和處理器

若要裝回散熱器和處理器，請按照相反順序執行上述步驟。

[回到目錄頁](#)

[回到目錄頁](#)

內建喇叭

Dell™ OptiPlex™ 580 維修手冊 — 桌上型電腦

警告： 拆裝電腦內部元件之前，請先閱讀電腦隨附的安全資訊。若要獲得其他安全性方面的最佳實踐資訊，請參閱 Regulatory Compliance (法規遵循) 首頁 (www.dell.com/regulatory_compliance)。

卸下內建喇叭



註： 您可能需要從 Adobe.com 安裝 Adobe® Flash® Player，以便檢視以下圖解。

1. 按照 [拆裝電腦內部元件之前](#) 中的程序進行操作。
2. 卸下 [硬殼機](#)。
3. 從主機板上拔下內建喇叭纜線。
4. 向內按壓鎖定彈片並向上滑動內建喇叭，以將其從電腦中卸下。

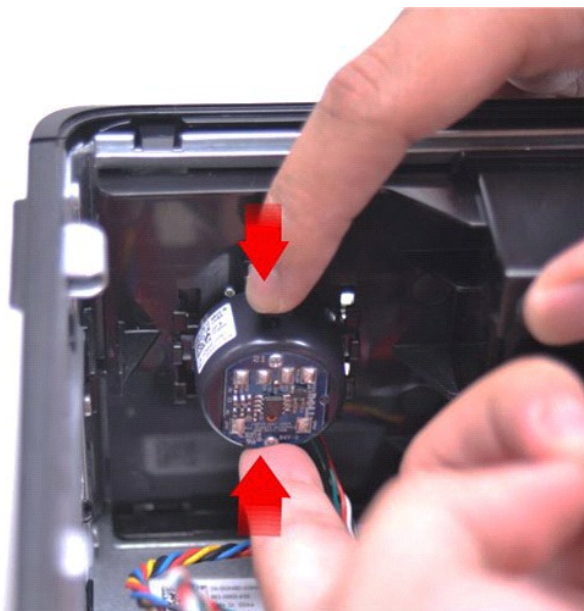

裝回內建喇叭

若要裝回內建喇叭，請按照相反順序執行上述步驟。

[回到目錄頁](#)

[回到目錄頁](#)

I/O 面板

Dell™ OptiPlex™ 580 維修手冊 — 桌上型電腦



警告： 拆裝電腦內部元件之前，請先閱讀電腦隨附的安全資訊。若要獲得其他安全性方面的最佳實踐資訊，請參閱 Regulatory Compliance (法規遵循) 首頁 (www.dell.com/regulatory_compliance)。

卸下 I/O 面板

1. 按照 [拆裝電腦內部元件之前](#) 中的程序進行操作。
2. 拔下 I/O 面板纜線。



3. 卸下將 I/O 面板固定在機箱上的螺絲。

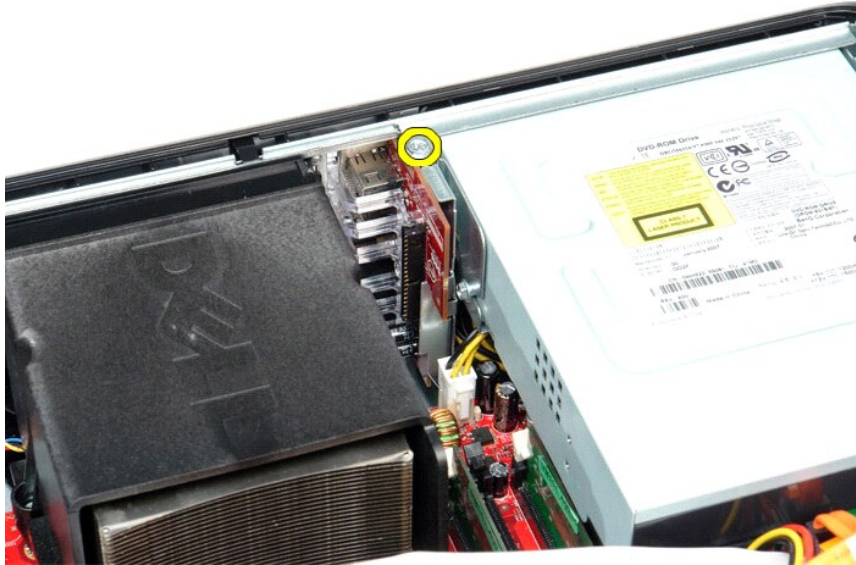

4. 向遠離電腦邊緣的方向旋轉 I/O 面板，然後將其從電腦中卸下。

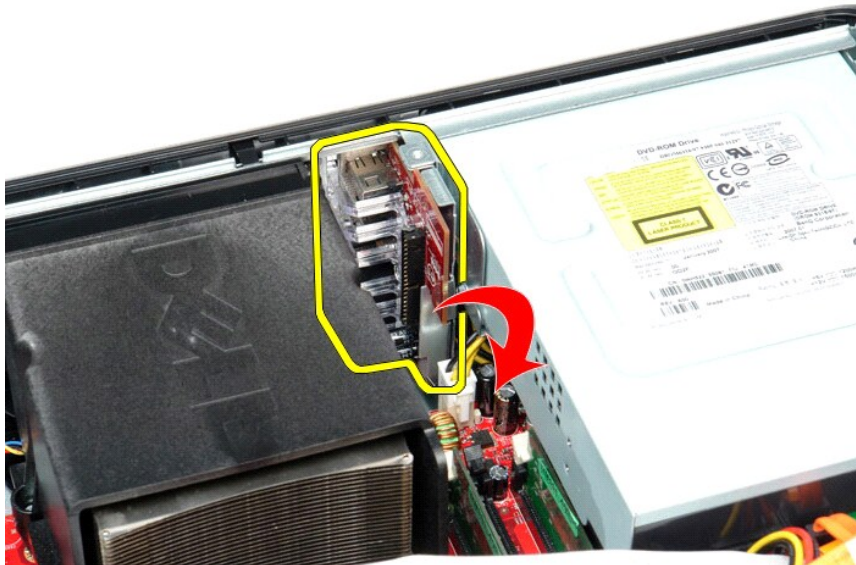

裝回 I/O 面板

若要裝回 I/O 面板，請按照相反順序執行上述步驟。

[回到目錄頁](#)

[回到目錄頁](#)

記憶體

Dell™ OptiPlex™ 580 維修手冊 — 桌上型電腦

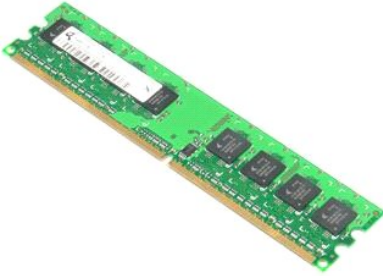

警告： 拆裝電腦內部元件之前，請先閱讀電腦隨附的安全資訊。若要獲得其他安全性方面的最佳實踐資訊，請參閱 Regulatory Compliance (法規遵循) 首頁 (www.dell.com/regulatory_compliance)。

卸下記憶體模組

1. 按照 [拆裝電腦內部元件之前](#) 中的程序進行操作。
2. 向下按壓記憶體固定夾，以從主機板上的記憶體模組連接器中釋放記憶體模組。

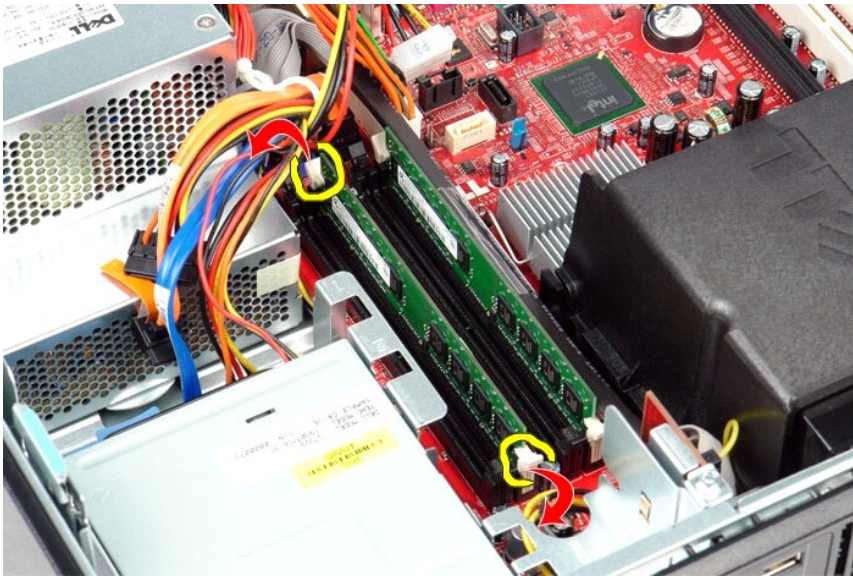

3. 從連接器中提起記憶體模組，然後將其從電腦中卸下。

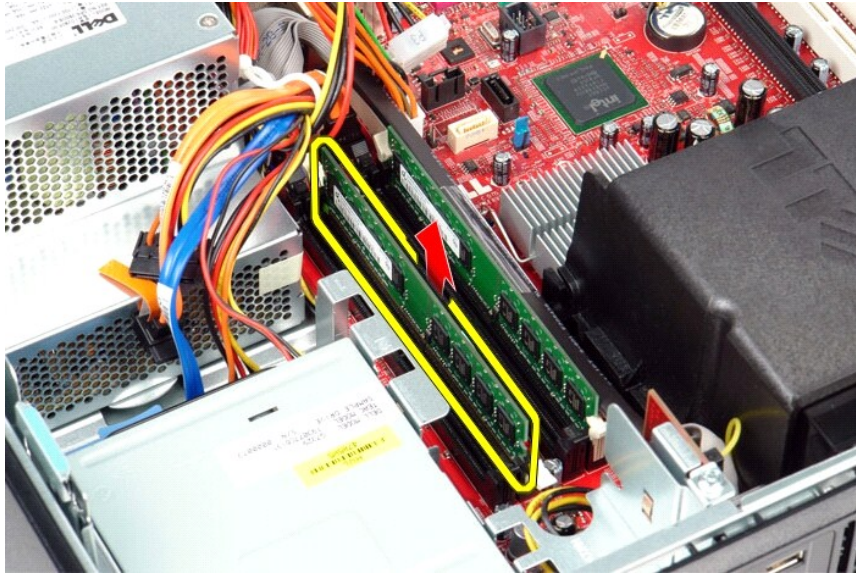

裝回記憶體模組

若要裝回記憶體模組，請按照相反順序執行上述步驟。

[回到目錄頁](#)

[回到目錄頁](#)

光碟機

Dell™ OptiPlex™ 580 維修手冊 — 桌上型電腦



警告： 拆裝電腦內部元件之前，請先閱讀電腦隨附的安全資訊。若要獲得其他安全性方面的最佳實踐資訊，請參閱 Regulatory Compliance (法規遵循) 首頁 (www.dell.com/regulatory_compliance)。

卸下光碟機

1. 按照 [拆裝電腦內部元件之前](#) 中的程序進行操作。
2. 拔下光碟機資料纜線。



3. 拔下光碟機電源線。

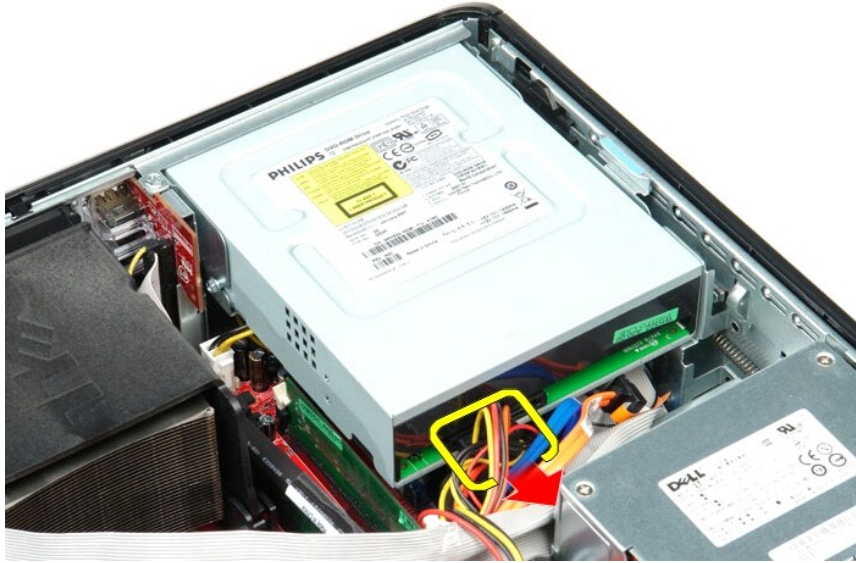

4. 向上拉光碟機釋放門鎖，並向電腦背面滑動光碟機。

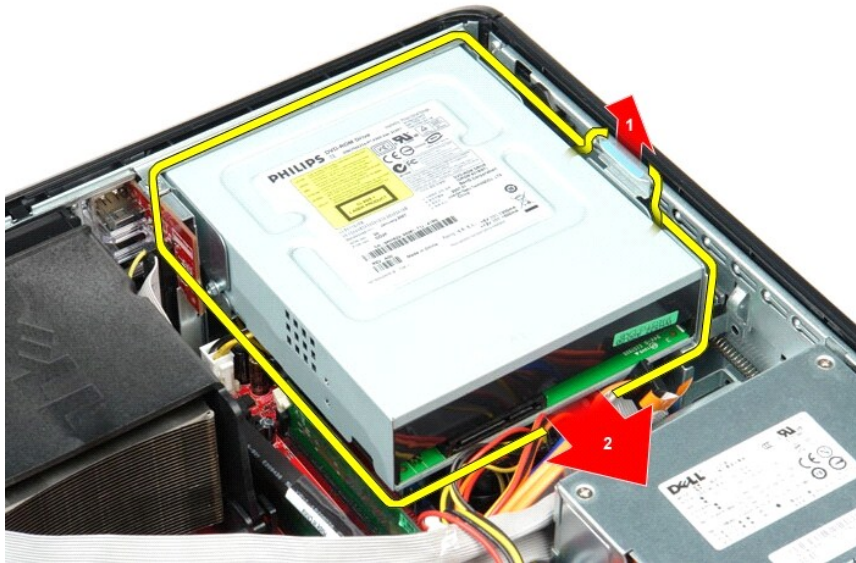

5. 向上提起光碟機，使其脫離電腦。

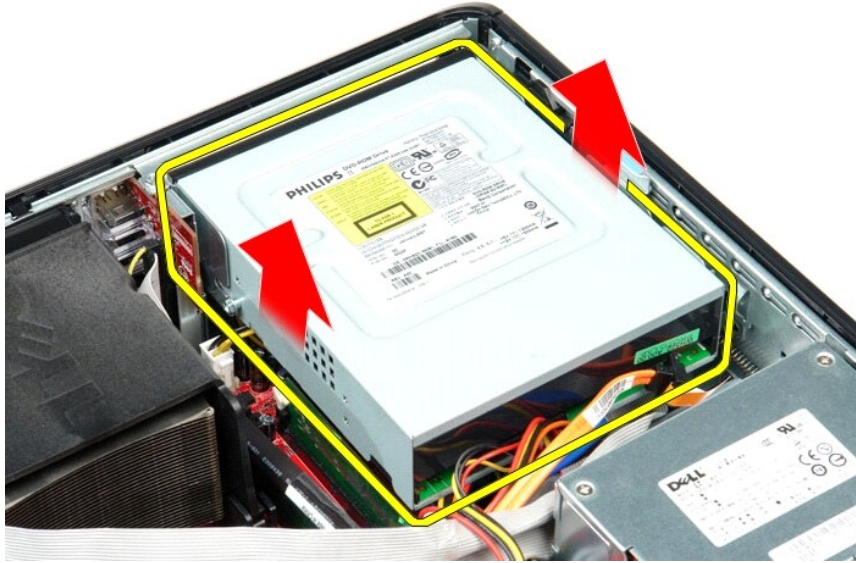

裝回光碟機

若要裝回光碟機，請按照相反順序執行上述步驟。

[回到目錄頁](#)

[回到目錄頁](#)

卸下和裝回零件

Dell™ OptiPlex™ 580 維修手冊 — 桌上型電腦

- [機箱蓋](#)
 - [硬碟機](#)
 - [標準背面板](#)
 - [散熱器和處理器](#)
 - [風扇](#)
 - [盤式電池](#)
 - [主機板](#)
 - [光碟機](#)
 - [擴充卡](#)
 - [記憶體](#)
 - [內建喇叭](#)
 - [I/O 面板](#)
 - [電源供應器](#)
-

[回到目錄頁](#)

[回到目錄頁](#)

電源供應器

Dell™ OptiPlex™ 580 維修手冊 — 桌上型電腦



警告： 拆裝電腦內部元件之前，請先閱讀電腦隨附的安全資訊。若要獲得其他安全性方面的最佳實踐資訊，請參閱 Regulatory Compliance (法規遵循) 首頁 (www.dell.com/regulatory_compliance)。

卸下電源供應器

1. 按照[拆裝電腦內部元件之前](#)中的程序進行操作。
2. 卸下**光碟機**。
3. 卸下**硬碟機**。
4. 從主機板上拔下主電源連接器。



5. 從主機板上拔下處理器電源連接器。



6. 將處理器電源纜線從其佈置導軌中釋放。



7. 卸下將電源供應器固定在機箱背面的螺絲。



- 按壓機箱底部的電源供應器釋放門鎖，然後向電腦正面滑動電源供應器。

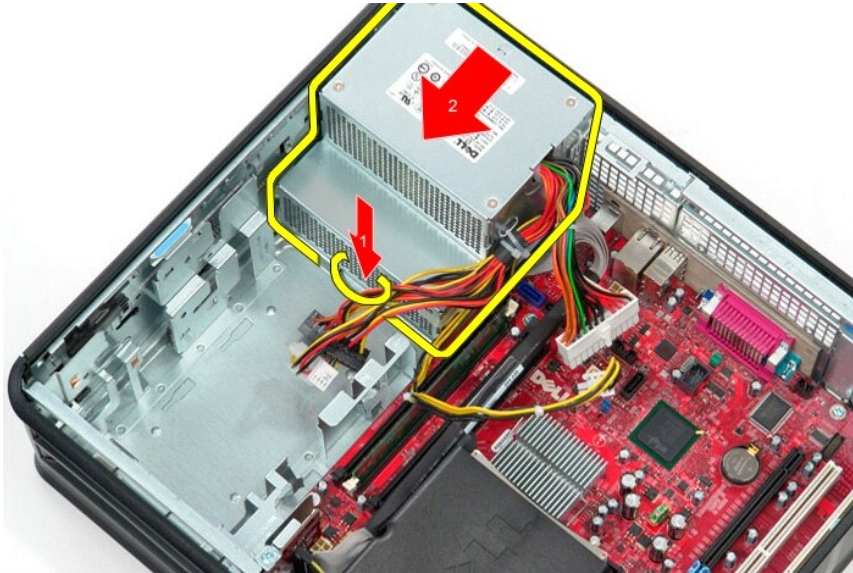

- 向上提起電源供應器，使其脫離電腦。

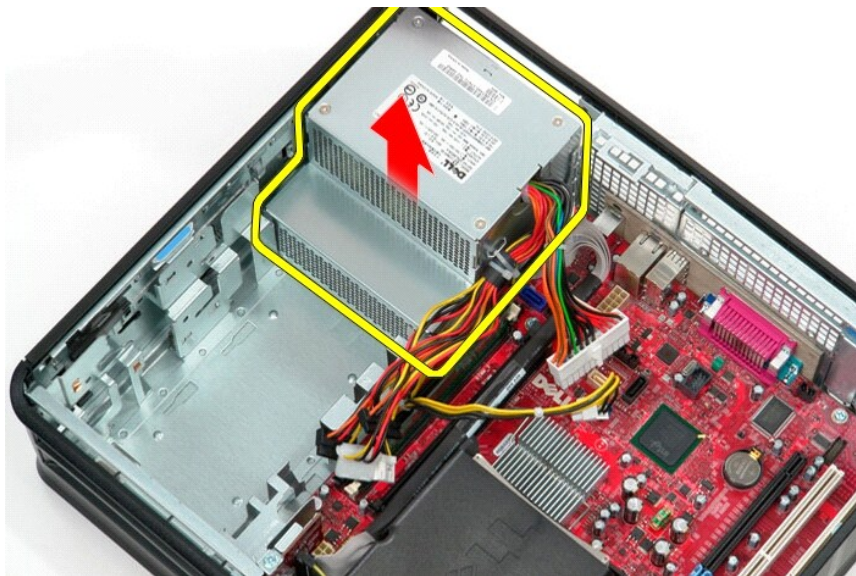

裝回電源供應器

若要裝回電源供應器，請按照相反順序執行上述步驟。

[回到目錄頁](#)

[回到目錄頁](#)

系統設定程式

Dell™ OptiPlex™ 580 維修手冊 — 桌上型電腦

- [概觀](#)
- [進入系統設定程式](#)
- [系統設定程式選項](#)

概觀

使用系統設定程式可執行以下作業：

- 1 在您添加、更換或卸下電腦中的任何硬體後，變更系統組態資訊。
- 1 設定或變更使用者可選擇的選項，例如使用者密碼。
- 1 檢視已安裝的記憶體容量或設定所安裝的硬碟機類型。

 **警告：**除非您是相當有經驗的電腦使用者，否則請勿變更系統設定程式中的設定。某些變更可能會導致電腦工作異常。

 **註：**使用系統設定程式之前，建議您記下系統設定程式的螢幕資訊，以備將來參考。

進入系統設定程式

1. 開啟 (或重新啟動) 電腦。
2. 螢幕上出現 Dell 徽標時，立即按 <F2> 鍵。

 **註：**長時間按住鍵盤上的按鍵可能會導致鍵盤發生故障。為避免可能的鍵盤故障，請以均勻的時間間隔按下並釋放 <F2> 鍵，直至系統設定程式螢幕出現。

如果您等候過久，並且螢幕上已顯示作業系統徽標，請繼續等候，直至看到 Microsoft® Windows® 桌面，然後關閉電腦並再試一次。

系統設定程式螢幕

選項清單 — 此區域顯示在系統設定程式視窗的上方。這些標識式選項包含定義電腦組態 (包括安裝的硬體、省電及安全保護功能) 的功能。

選項區域 — 此區域包含每個選項的相關資訊。在此區域中，您可以檢視目前設定以及變更您的設定。使用右方向鍵和左方向鍵可反白顯示選項。按 <Enter> 鍵可使該選項成為現用選項。

說明區域 — 此區域將根據所選選項提供上下文相關的說明。

按鍵功能 — 此區域顯示在選項區域下方，並列出現用系統設定程式區域中的按鍵及其功能。

系統設定程式選項

 **註：**根據您的電腦和安裝的裝置，本章節中列出的項目可能不會出現，或者不會完全按照列出的內容出現。

System Info (系統資訊)	
Main (主要)	
System Time (系統時間)	以 hh:mm:ss 格式顯示目前的時間
System Date (系統日期)	以 mm:dd:yy 格式顯示目前的日期
System (系統)	顯示電腦型號
BIOS Version (BIOS 版本)	顯示 BIOS 版本號碼和日期資訊
Service Tag (服務標籤)	顯示電腦的服務標籤
Express service code (快速服務代碼)	顯示電腦的快速服務代碼
Asset Tag (資產標籤)	顯示電腦的資產標籤 (如果有)
Processor Type (處理器類型)	顯示處理器類型
Processor clock speed (處理器時鐘速度)	顯示處理器時鐘速度

L1 cache (L1 快取記憶體)	顯示處理器 L1 快取記憶體的容量
L2 Cache (L2 快取記憶體)	顯示處理器 L2 快取記憶體的容量
L3 Cache (L3 快取記憶體)	顯示處理器 L3 快取記憶體的容量
Installed Memory (已安裝的記憶體)	指示已安裝記憶體的容量
Memory Speed (記憶體速度)	指示已安裝記憶體的頻率
Memory Technology (記憶體技術)	指示已安裝記憶體的類型
SATA 0	顯示連接至 SATA 0 連接器的 SATA 磁碟機
SATA 1	顯示連接至 SATA 1 連接器的 SATA 磁碟機
SATA 2	顯示連接至 SATA 2 連接器的 SATA 磁碟機
SATA 3	顯示連接至 SATA 3 連接器的 SATA 磁碟機
Keyboard Errors (鍵盤錯誤)	顯示鍵盤錯誤 (設定為 Report [報告] 時)。預設為 Report (報告)
Advanced Settings (進階設定)	
CPU Information (CPU 資訊)	<p>讓您啟用或停用以下功能：</p> <ul style="list-style-type: none"> 1 Virtualization (虛擬) (預設為 Enabled [已啟用]) 1 Cool & Quiet (預設為 Enabled [已啟用]) 1 C1E (預設為 Enabled [已啟用])
Onboard Device (機載裝置)	<p>可讓您設定主機板上以下裝置的作業模式：</p> <ul style="list-style-type: none"> 1 GFX/Display Port <ul style="list-style-type: none"> o x6 — 使用 x16 的 GFX o x8+ Display Port (預設值) — 內建影像卡 1 Surround View (環視) — Enable (啟用) ; Disable (停用) (預設值) 1 Integrated Audio (內建音效卡) — Auto (自動) ; Off (關閉) ; On (開啟) (預設值) 1 Integrated NIC (內建 NIC) — Off (關閉) ; On (開啟) (預設值) ; On w/PXE (透過 PXE 開啟) ; On w/RPL (透過 RPL 開啟) 1 Video Memory Size (影像記憶體大小) — Auto (自動) (預設值) ; 32 MB ; 64 MB ; 128 MB ; 256 MB ; 512 MB 1 Serial Port #1 (序列埠 #1) — Off (關閉) ; 3F8/IRQ4 (預設值) ; 3E8/IRQ4 ; 2E8/IRQ3 1 LPT Port Mode (LPT 連接埠模式) — AT ; PS/2 (預設值) ; EPP ; ECP 1 LPT Port Address (LPT 連接埠位址) — 378h (預設值) ; 278h ; 3BCh 1 USB Controller (USB 控制器) — On (開啟) (預設值) ; Off (關閉) ; No boot (不啟動) 1 Front Dual USB (前面雙 USB) — On (開啟) (預設值) ; Off (關閉) 1 Rear Dual USB (後面雙 USB) — On (開啟) (預設值) ; Off (關閉) 1 Rear Quad USB (後面四個 USB) — On (開啟) (預設值) ; Off (關閉)
SATA Configuration (SATA 組態)	<p>可讓您組態以下項目：</p> <ul style="list-style-type: none"> 1 SATA Operation (SATA 作業) — IDE ; RAID ; AHCI (預設值) 1 HDD Acoustic Mode (HDD 音效模式) — Performance (效能) ; Suggested (建議) ; Quiet (靜音) ; Bypass (略過) (預設值) 1 SATA 0、SATA 1、SATA 2 和 SATA 3 — Disable (停用) ; Enable (啟用) (預設值) 1 External SATA (外接式 SATA) — Disable (停用) ; Enable (啟用) (預設值) 1 SMART Reporting (SMART 報告) — Disable (停用) ; Enable (啟用) (預設值)
BIOS Events (BIOS 事件)	<p>提供以下選項：</p> <ul style="list-style-type: none"> 1 View Event Log (檢視事件記錄) 1 Mark all events as read (將所有事件標記為已讀) 1 Clear Event Log (清除事件記錄) 1 Event Log Statistics (事件記錄統計資料)
System Management (系統管理)	<p>可讓您組態以下項目：</p> <ul style="list-style-type: none"> 1 DASH/ASF Configuration (DASH/ASF 組態) — Disable (停用) (預設值) ; Alert Only (僅發出警報) ; DASH/ASF 1 Text Console Redirection (文字控制台重新導向) — Enabled (已啟用) ; Disabled (已停用) (預設值)
Computrace	可能您在電腦上永久啟動或停用 Computrace® 服務。
Security (安全保護)	
Unlock Setup Status (解除鎖定設定程式狀態)	指示是否鎖定系統設定程式
Admin Password (管理員密碼)	顯示管理員密碼的狀態
System Password (系統密碼)	顯示系統密碼的狀態
Password Lock (密碼鎖定)	可讓您允許在提供或不提供管理員密碼的情況下變更系統密碼。

	<ul style="list-style-type: none"> 1 Lock (鎖定) (預設值) — 您必須提供管理員密碼才能變更系統密碼。 1 Unlock (解除鎖定) — 您可以在不提供管理員密碼的情況下變更系統密碼。
Chassis Intrusion (機箱侵入)	<p>可讓您組態電腦的機箱侵入切換開關：</p> <ul style="list-style-type: none"> 1 On (開啟) (預設值) — 啟用機箱侵入偵測，並在開機自我測試 (POST) 時報告侵入情況。 1 Off (關閉) — 停用機箱侵入偵測。 1 On-Silent (靜態開啟) — 啟用機箱侵入偵測，但不顯示偵測到的任何侵入情況。
No Execute (不執行)	<p>啟用或停用 No Execute Memory Protection Technology (不執行記憶體保護技術)。</p> <ul style="list-style-type: none"> 1 On (開啟) (預設值) 1 Off (關閉)
TPM Security (TPM 安全保護)	<p>啟用或停用 TPM 安全保護功能。</p> <ul style="list-style-type: none"> 1 On (開啟) 1 Off (關閉) (預設值)
TPM Activation (TPM 啟動)	<p>啟動或關閉 TPM 功能 (如果已啟用)。</p> <ul style="list-style-type: none"> 1 Enable (啟用) 1 Disable (停用) 1 Don't Change (不變更)
Power (電源)	
AC Recovery (交流電源恢復)	<p>指定當交流電源斷開又恢復時系統的行為。</p> <ul style="list-style-type: none"> 1 Off (關閉) (預設值) 1 On (開啟) 1 Last (上次)
Auto Power On (自動開機)	<p>啟用自動開機功能</p> <ul style="list-style-type: none"> 1 Disabled (已停用) (預設值)； 1 Enabled (已啟用)
Remote Wake Up (遠端喚醒)	<p>指定是否可以開啟電腦。</p> <ul style="list-style-type: none"> 1 Disabled (已停用) 1 Enabled (已啟用) (預設值)
Low Power Mode (低功率模式)	<p>可讓系統在處於休眠模式時省電。</p> <ul style="list-style-type: none"> 1 On (開啟) (預設值) 1 Off (關閉)
Suspend Type (暫停類型)	<p>指定暫停模式下的功率狀態。</p> <ul style="list-style-type: none"> 1 S1 (POS) 1 S3 (STR) (預設值)
Boot (啟動)	
註： 系統會根據偵測到的裝置動態更新顯示的項目。	
Fast Boot (快速啟動)	<p>略過某些相容性步驟，以加速啟動程序。</p> <ul style="list-style-type: none"> 1 Off (關閉) 1 On (開啟) (預設值)
Numlock Key (數字鎖定鍵)	<p>開啟或關閉數字鎖定。</p> <ul style="list-style-type: none"> 1 Off (關閉) 1 On (開啟) (預設值)
Wait for "F1" if error (發生錯誤時等候「F1」鍵)	<p>發生錯誤時，等候按 F1 鍵。</p> <ul style="list-style-type: none"> 1 Enabled (已啟用) (預設值) 1 Disabled (已停用)

Post Hot Keys (POST 熱鍵)	指定要顯示的 POST 熱鍵訊息。 <ul style="list-style-type: none"> Setup and Boot Menu (設定程式和啟動選單) Setup (設定程式) Boot Menu (啟動選單) None (無)
1st Boot Device (第一啟動裝置)	指定第一個啟動裝置。
2nd Boot Device (第二啟動裝置)	指定第二個啟動裝置。
3rd Boot Device (第三啟動裝置)	指定第三個啟動裝置。
4th Boot Device (第四啟動裝置)	指定第四個啟動裝置。
Exit (結束)	
提供 Save Changes and Exit (儲存變更並結束)、Discard Changes and Exit (放棄變更並結束) 和 Load Default Setting (載入預設設定) 選項	

[回到目錄頁](#)

[回到目錄頁](#)

規格

Dell™ OptiPlex™ 580 維修手冊 — 桌上型電腦

- [處理器](#)
- [記憶體](#)
- [擴充匯流排](#)
- [影像卡](#)
- [系統資訊](#)
- [插卡](#)
- [磁碟機](#)
- [外接式連接器](#)
- [控制鈕和指示燈](#)
- [網路卡](#)
- [音效卡](#)
- [電源](#)
- [主機板連接器](#)
- [實體參數](#)
- [環境參數](#)

 **註：**提供的項目可能會因地區而異。若要獲得有關電腦組態的更多資訊，請按一下 **開始** → **說明及支援**，然後選擇對應選項以檢視有關電腦的資訊。

 **註：**除非另有說明，否則迷你直立型電腦、桌上型電腦及小型電腦的規格均相同。

處理器	
類型	AMD Phenom™ II AMD Athlon™ II AMD Sempron™
L2 快取記憶體	最多 2 MB

記憶體	
類型	DDR3 SDRAM (僅限於非 ECC 記憶體)
速度	1066 MHz
連接器	四個 DIMM 插槽
容量	1 GB、2 GB 或 4 GB
最小記憶體	1 GB
最大記憶體	16 GB

影像卡	
內建式	ATI Radeon™ HD 4200 圖形卡
分離式	PCI Express 2.0 x16 圖形介面卡 註： 將 GFX/Display Port 組態為 PCI Express x16 時，DisplayPort 會被自動停用。
影像記憶體：	
內建式	最多 512 MB 共用影像記憶體 (系統記憶體高於 1536 MB)

音效卡	
內建式	Realtek ALC269Q-VB3

網路卡	
內建式	Broadcom 5761 10/100/1000

系統資訊	
晶片組	AMD 785G 晶片組 (RS880 + SB710)
DMA 通道	七個
岔斷等級	15
BIOS 晶片 (NVRAM)	8 Mb SPI 序列快閃記憶體

擴充匯流排	
匯流排類型	PCI 2.3 PCI Express 1.0A SATA 1.0A 和 2.0 USB 2.0
匯流排速度：	
PCI	133 Mbps
PCI Express x16	40 Gbps 雙向速度

PCI Express x1	2.5 Gbps
SATA	1.5 Gbps 和 3.0 Gbps
USB	480 Mbps (高速) 12 Mbps (全速) 1.2 Mbps (低速)

插卡	
PCI :	
迷你直立型電腦	兩個
桌上型電腦	一個初型插卡
小型電腦	不適用
PCI Express x4	一個
PCI Express x16	一個
註：將顯示器連接至內建影像連接器時，PCI Express x16 插槽會被停用。	

磁碟機	
外部可抽換式：	
5.25 吋磁碟機支架：	
迷你直立型電腦	兩個
桌上型電腦	一個
小型電腦	一個 (細長型)
內部可抽換式：	
3.5 吋 SATA 磁碟機支架：	
迷你直立型電腦	兩個
桌上型電腦	一個
小型電腦	一個
可用裝置：	
2.5 吋 SATA 硬碟機 (帶托架)	兩個
3.5 吋 SATA 硬碟機：	
迷你直立型電腦	兩個
桌上型電腦	一個
小型電腦	一個
5.25 吋光碟機：	
迷你直立型電腦	兩個
桌上型電腦	一個
小型電腦	一個 (細長型)

外接式連接器	
音效：	
背面板	兩個連接器 (用於信號線輸入/麥克風和信號線輸出)
前面板	一個前面板連接器 (用於耳機和麥克風)
eSATA	一個 7 插腳連接器
網路	一個 RJ45 連接器
序列	一個 9 插腳連接器：16550 相容
USB：	
前面板	兩個連接器
背面板	六個連接器
影像	一個 15 孔 VGA 連接器 一個 20 插腳 DisplayPort 連接器

主機板連接器	
PCI 2.3：	
迷你直立型電腦	兩個 120 插腳連接器
桌上型電腦	一個 120 插腳連接器
小型電腦	無
PCI Express x4	一個
PCI Express x16	一個

序列 ATA :	
迷你直立型電腦	四個 7 插腳連接器
桌上型電腦	三個 7 插腳連接器
小型電腦	三個 7 插腳連接器
記憶體	四個 240 插腳連接器
內建 USB 裝置	無
處理器風扇	一個 5 插腳連接器
硬碟機風扇 :	
迷你直立型電腦	無
桌上型電腦	無
小型電腦	一個 5 插腳連接器
前面板控制鈕	一個 40 插腳連接器
處理器	AM3 941 插腳連接器
12V 電源	一個 4 插腳連接器
電源	一個 24 插腳連接器
PS/2 或序列連接器 (可選)	一個 24 插腳連接器

控制鈕和指示燈	
電腦正面 :	
電源按鈕指示燈	指示燈呈綠色 — 指示燈呈綠色穩定表示電腦處於開機狀態；指示燈呈綠色閃爍表示電腦處於睡眠狀態 指示燈呈琥珀色 — 電腦無法啟動時，指示燈呈琥珀色穩定表示主機板或電源供應器有問題；指示燈呈琥珀色閃爍表示主機板有問題
電源按鈕	機箱正面 — 按鈕
硬碟機活動指示燈	顯示 SATA 硬碟機或光碟機活動 指示燈呈綠色 — 指示燈呈綠色閃爍表示電腦正在從硬碟機讀取資料或正向其中寫入資料
網路連線指示燈	指示燈呈綠色 — 表示網路與電腦之間的連線正常 熄滅 (未亮起) — 表示電腦未偵測到與網路的實體連線
診斷指示燈	位於電腦前面板/背面板上的四個指示燈。若要獲得有關診斷指示燈的資訊，請參閱 Dell 支援 Web 站台 support.dell.com/manuals 上的 維修手冊 。
電腦背面 :	
位於內建網路配接器上的連結完整性指示燈	指示燈呈綠色 — 連結 10 Mbps 指示燈呈橘黃色 — 連結 100 Mbps
位於內建網路配接器上的網路活動指示燈	黃色指示燈

電源		
直流電源供應器		
瓦特數 :	EPA	非 EPA
迷你直立型電腦	255 W	305 W
桌上型電腦	255 W	255 W
小型電腦	235 W	235 W
最大散熱量 :		
迷你直立型電腦	1041 BTU/hr °	1041 BTU/hr °
桌上型電腦	955 BTU/hr °	955 BTU/hr °
小型電腦	938 BTU/hr °	938 BTU/hr °
電壓 :		
迷你直立型電腦	115/230 VAC · 50/60 Hz · 3.6/1.8 A	115/230 VAC · 50/60 Hz · 3.6/1.8 A
桌上型電腦	115/230 VAC · 50/60 Hz · 4.0/2.0 A	115/230 VAC · 50/60 Hz · 4.0/2.0 A
小型電腦	115/230 VAC · 50/60 Hz · 3.5/1.8 A	115/230 VAC · 50/60 Hz · 3.5/1.8 A
幣式電池	3 V CR2032 鋰幣式電池	
註 : 使用電源供應器額定瓦特數計算散熱量。		

註：請參閱隨電腦隨附的安全資訊，以獲得重要的電壓設定資訊。

實體參數

高度：

迷你直立型電腦	40.80 cm (16.10 吋)
桌上型電腦	11.40 cm (4.50 吋)
小型電腦	9.30 cm (3.70 吋)

寬度：

迷你直立型電腦	18.70 cm (7.40 吋)
桌上型電腦	39.90 cm (15.70 吋)
小型電腦	31.40 cm (12.40 吋)

厚度：

迷你直立型電腦	43.30 cm (17.00 吋)
桌上型電腦	35.30 cm (13.90 吋)
小型電腦	34.00 cm (13.40 吋)

重量：

迷你直立型電腦	11.70 kg (25.80 lb)
桌上型電腦	8.26 kg (18.20 lb)
小型電腦	6.80 kg (15.00 lb)

環境參數

溫度：

作業時	10 °C 至 35 °C (50 °F 至 95 °F)
存放時	- 40 °C 至 65 °C (-40 °F 至 149 °F)
相對濕度 (非冷凝)	20% 至 80%

最大震動：

作業時	0.0002 G ² /Hz 時為 5 Hz 至 350 Hz
存放時	0.001 至 0.01 G ² /Hz 時為 5 Hz 至 500 Hz

最大撞擊：

作業時	40 G +/- 5% · 脈衝持續 2 msec +/- 10% (相當於 20 in/sec [51 cm/sec])
存放時	105 G +/- 5% · 脈衝持續 2 msec +/- 10% (相當於 50 in/sec [127 cm/sec])

海拔高度：

作業時	- 15.2 m 至 3,048 m (-50 ft 至 10,000 ft)
存放時	- 15.2 m 至 10,668 m (-50 ft 至 35,000 ft)
空氣中懸浮污染物級別	G2 或更低 (按照 ISA-S71.04-1985 的定義)

[回到目錄頁](#)

[回到目錄頁](#)

標準背面板

Dell™ OptiPlex™ 580 維修手冊 — 桌上型電腦



警告： 拆裝電腦內部元件之前，請先閱讀電腦隨附的安全資訊。若要獲得其他安全性方面的最佳實踐資訊，請參閱 Regulatory Compliance (法規遵循) 首頁 (www.dell.com/regulatory_compliance)。

卸下標準背面板

1. 按照 [拆裝電腦內部元件之前](#) 中的程序進行操作。
2. 卸下 [硬殼機](#)。
3. 提起標準背面板，然後將其從電腦中卸下。

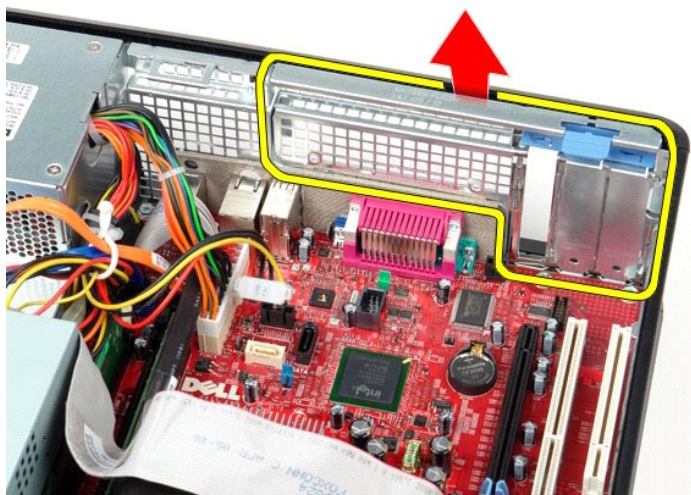

裝回標準背面板

若要裝回標準背面板，請按照相反順序執行上述步驟。

[回到目錄頁](#)

[回到目錄頁](#)

主機板配置

Dell™ OptiPlex™ 580 維修手冊 — 桌上型電腦

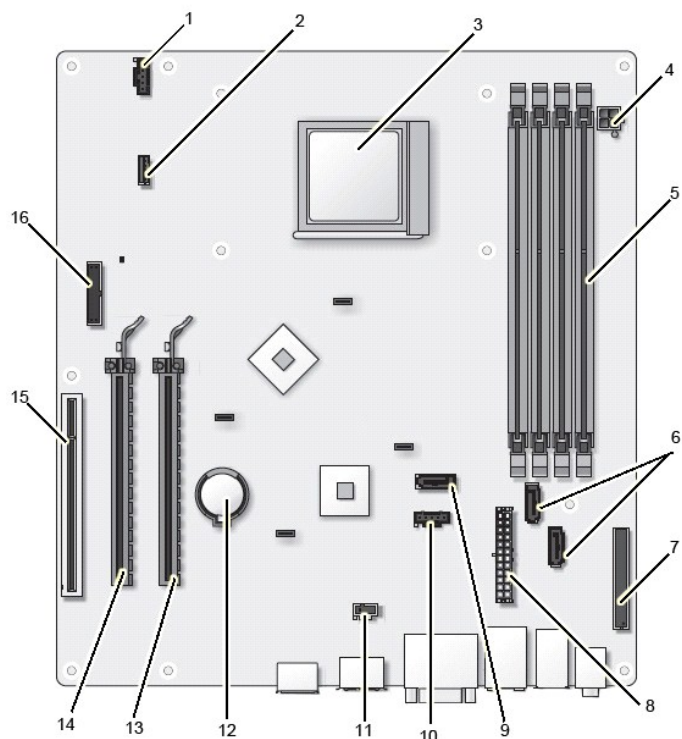

1	風扇連接器 (FAN_CPU)	2	喇叭連接器 (INT_SPKR)
3	處理器連接器 (CPU)	4	處理器電源連接器 (12VPOWER)
5	記憶體模組連接器 (DIMM_1、DIMM_2、DIMM_3 和 DIMM_4)	6	SATA 連接器 (SATA0 和 SATA1)
7	前面板連接器 (FRONTPANEL)	8	電源連接器 (POWER)
9	SATA 連接器 (SATA2)	10	風扇連接器 (FAN_HDD)
11	侵入切換開關連接器 (INTRUDER)	12	幣式電池槽 (BATTERY)
13	PCI Express x16 連接器 (SLOT1)	14	PCI Express x4 連接器 (SLOT2)
15	PCI 連接器 (SLOT3)	16	序列或 PS/2 連接器 (PS2/SER2)

[回到目錄頁](#)

[回到目錄頁](#)

主機板

Dell™ OptiPlex™ 580 維修手冊 — 桌上型電腦



警告： 拆裝電腦內部元件之前，請先閱讀電腦隨附的安全資訊。若要獲得其他安全性方面的最佳實踐資訊，請參閱 Regulatory Compliance (法規遵循) 首頁 (www.dell.com/regulatory_compliance)。

卸下主機板

1. 按照[拆裝電腦內部元件之前](#)中的程序進行操作。
2. 卸下**硬碟機**。
3. 卸下**光碟機**。
4. 卸下**散熱器和處理器**。
5. 卸下所有**擴充卡**。
6. 卸下**記憶體**。
7. 從主機板上拔下風扇電源線。



8. 從主機板上拔下主電源線。



9. 從主機板上拔下 I/O 面板纜線。

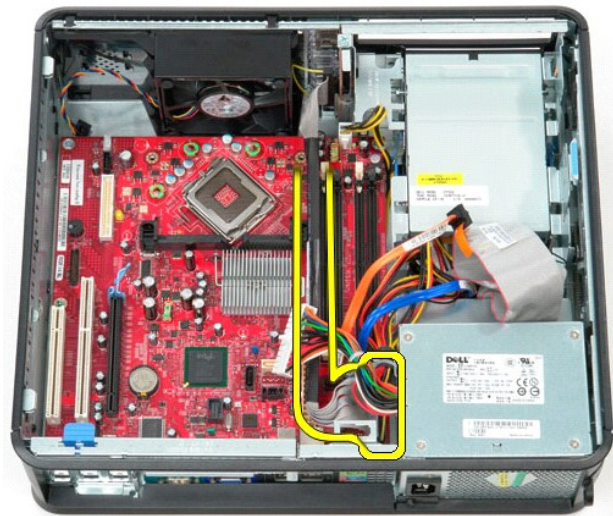

10. 從主機板上拔下光碟機資料纜線。



11. 從主機板上拔下硬碟機資料纜線。



12. 從主機板上拔下處理器電源線。



13. 卸下將主機板固定在電腦機箱上的螺絲。



14. 從電腦中卸下散熱器組件托架。

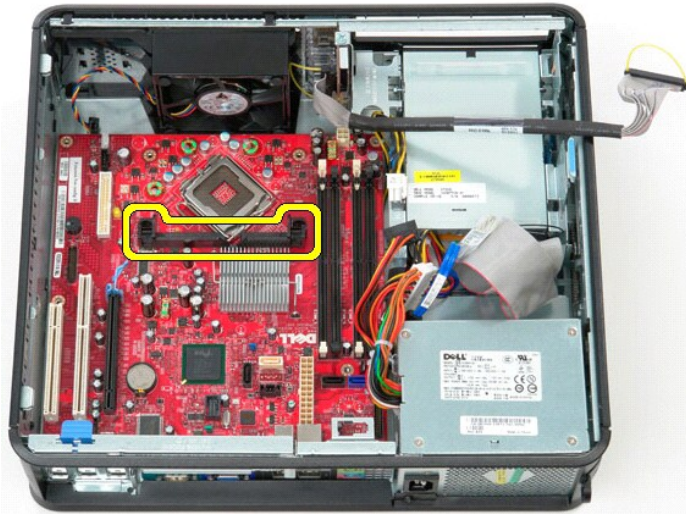

15. 向電腦背面滑動主機板，然後向上提起主機板，使其脫離電腦。

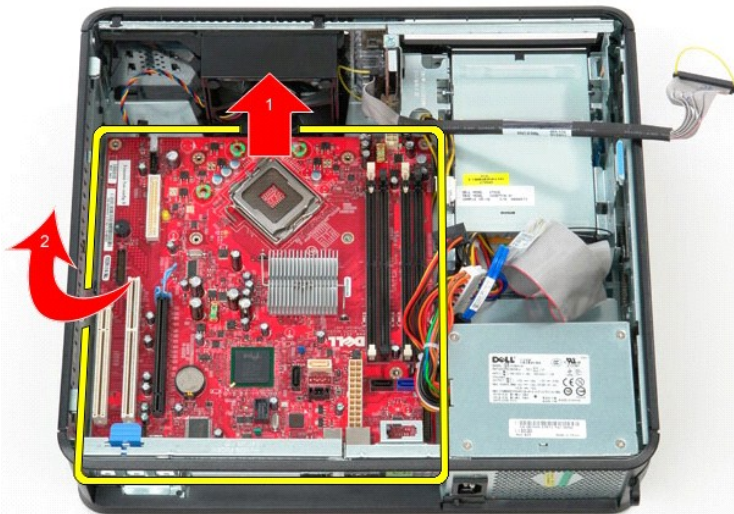

裝回主機板

若要裝回主機板，請按照相反順序執行上述步驟。

[回到目錄頁](#)

[回到目錄頁](#)

拆裝電腦

Dell™ OptiPlex™ 580 維修手冊 — 桌上型電腦

- [拆裝電腦內部元件之前](#)
- [建議的工具](#)
- [關閉電腦](#)
- [拆裝電腦內部元件之後](#)

拆裝電腦內部元件之前

請遵守以下安全規範，以避免電腦受到可能的損壞，並確保您的人身安全。除非另有說明，否則執行本文中包含的每個程序時均假定已滿足以下條件：

- 1 您已執行[拆裝電腦](#)中的步驟。
- 1 您已閱讀電腦隨附的安全資訊。
- 1 以相反的順序執行卸下程序可以裝回元件或安裝元件 (如果是單獨購買的話)。

警告：拆裝電腦內部元件之前，請先閱讀電腦隨附的安全資訊。若要獲得其他安全性方面的最佳實踐資訊，請參閱 Regulatory Compliance (法規遵循) 首頁 (www.dell.com/regulatory_compliance)。

警告：只有獲得認證的維修技術人員才可維修您的電腦。由未經 Dell 授權的維修造成的損壞不在保固範圍之內。

警告：為避免靜電損壞，請使用接地腕帶或經常碰觸未上漆的金屬表面 (例如電腦背面的連接器)，以導去身上的靜電。

警告：請小心拿住元件和插卡。請勿碰觸元件或插卡上的觸點。手持插卡時，請握住插卡的邊緣或其金屬固定托架。手持處理器之類的元件時，請握住其邊緣而不要握住其插腳。

警告：拔下纜線時，請握住連接器或拉片將其拔出，而不要拉扯纜線。某些纜線的連接器帶有鎖定彈片；若要拔下此類纜線，請向內按壓鎖定彈片，然後再拔下纜線。在拔出連接器時，連接器的兩側應同時退出，以避免弄彎連接器插腳。此外，連接纜線之前，請確定兩個連接器的朝向正確並且對齊。

註：您電腦和某些元件的顏色可能與本文中所示的顏色不同。

為避免損壞電腦，請在您開始拆裝電腦內部元件之前執行以下步驟。

1. 確定工作表面平整乾淨，以防止刮傷電腦外殼。
2. 關閉電腦 (請參閱[關閉電腦](#))。

警告：若要拔下網路纜線，請先將纜線從電腦上拔下，然後再將其從網路裝置上拔下。

3. 從電腦上拔下所有網路纜線。
4. 從電源插座上拔下電腦和連接的所有裝置的電源線。
5. 拔除電腦電源後，請按住電源按鈕，以導去主機板上的剩餘電量。
6. 卸下**機箱蓋**。

警告：在碰觸電腦內部的任何元件之前，請先碰觸未上漆的金屬表面 (例如電腦背面的金屬)，以導去身上的靜電。作業過程中，應經常碰觸未上漆的金屬表面，以導去可能損壞內部元件的靜電。

建議的工具

本文集中的程序可能需要下列工具：

- 1 小型平頭螺絲起子
- 1 十字槽螺絲起子
- 1 小型塑膠割線器
- 1 快閃 BIOS 更新程式媒體

關閉電腦

警告：為避免遺失資料，請在關閉電腦之前，儲存和關閉所有開啟的檔案，並結束所有開啟的程式。

1. 關閉作業系統：

- 1 在 Windows Vista® 中：

按一下**開始** ，按一下**開始**選單右下角的箭頭 (如下所示)，然後按一下**關機**。



- 1 在 Windows® XP 中：

按一下**開始**→**關機**→**關機**。

作業系統關閉程序結束後，電腦將關閉。

2. 確定電腦及連接的所有裝置均已關閉。關閉作業系統時，如果電腦及連接的裝置未自動關閉，請按住電源按鈕約 6 秒鐘以將其關閉。
-

拆裝電腦內部元件之後

在完成任何更換程序後，請確定先連接所有外接式裝置、插卡和纜線，然後再開啟電腦。

1. 裝回**機箱蓋**。

 **警告：**若要連接網路纜線，請先將纜線插入網路裝置，然後再將其插入電腦。

2. 將所有電話線或網路纜線連接至電腦。
 3. 將電腦和連接的所有裝置連接至電源插座。
 4. 開啟電腦。
 5. 執行 Dell Diagnostics，以確認電腦是否正常作業。請參閱 [Dell Diagnostics](#)。
-

[回到目錄頁](#)