

www.dell.com | support.dell.com

- Dell Factory Image Restore
66 (שחזור תמונת היצרן של Dell)
- 36 Dell Stage
- Dell Support Center
52 (מרכז התמיכה של Dell)

H

- 55 Hardware Troubleshooter

I

ISP

- 20 ספק שירותי אינטרנט

W

Windows

- 50 אשף תאימות התוכניות
- 17 התקנה
- 60 התקן מחדש

ר

- 74 רשימת הפעולות לביצוע אבחון
- רשת קווית
- 8 כבל רשת, חיבור

ש

- 66 שחזור הגדרות היצרן
- 69 שירות לקוחות
- שליחת מוצרים
- 72 להחזרה או לתיקון

ת

- 40 תכונות התוכנה
- 41 תקליטורי DVD, הפעלה ויצירה

D

- 69 DellConnect
- 56 Dell Diagnostics

- מפרט 78
מקלט טלוויזיה
התקנה 11
משאבים, מידע נוסף 76
- נ**
נורית פעילות של כונן קשיח 25
- ע**
עזרה
קבלת סיוע ותמיכה 68
- פ**
פנייה אל Dell 73
פנייה מקוונת אל Dell 75
פתרון בעיות 43
- ק**
קורא כרטיסי מדיה 24

- י**
יכולות המחשב 40
- כ**
כתובות דואר אלקטרוני
לתמיכה טכנית 70
כתובות דואר אלקטרוני לתמיכה 70
- ל**
לחצן ונורית הפעלה 25
- מ**
מוצרים
מידע ורכישה 71
מחבר מיקרופון 25
מחוות
מסך מגע 38
מחשב, הגדרה 5
מנהלי התקנים והורדות 77

אינדקס

א

אזור, הקפדה על 5

איתור מידע נוסף 76

אלחוט

צג 22

אפשרויות התקנה מחדש של המערכת 60

אתרי תמיכה

ברחבי העולם 70

ב

בעיות בחומרה

אבחון 55

בעיות הפעלה, פתרון 47

בעיות זיכרון

פתרון 49

בעיות, פתרון 43

בעיות תוכנה 49

ה

הגדרה, לפני שתתחיל 5

הודעות מערכת 53

החזרה במסגרת אחריות 72

התחברות FTP, anonymous 70

ז

זרימת אוויר, לאפשר 5

ח

חיבור

לאינטרנט 20

חיבור אינטרנט 20

חיבור רשת

תיקון 46

חיבור רשת אלחוטי 46

מידע עבור NOM, או Official Mexican Standard (התקנים המקסיקניים הרשמיים) (במקסיקו בלבד)

המידע שלהלן מסופק בהתקנים המתוארים במסמך זה, בהתאם לדרישות של התקנים המקסיקניים הרשמיים (NOM):

יבואן:

Dell México S.A. de C.V.

Paseo de la Reforma 2620 – 11°

Col. Lomas Altas

11950 México, D.F.

מספר התקינה של הדגם		מתח	תדר	צריכת חשמל	מתח יציאה	עוצמת הפלט
W01C		100-240 וולט AC	50-60 הרץ	1.5 אמפר/2.3 אמפר 2.5 אמפר	19.5 וולט DC	6.70/4.62 אמפר

לפרטים, קרא את הוראות הבטיחות המצורפות למחשב.

לקבלת מידע אודות נהלים מומלצים נוספים בנושא בטיחות, בקר בדף הבית של התאימות לתקינה בכתובת www.dell.com/regulatory_compliance.

נספח

הודעה על מוצר של Macrovision

מוצר זה כולל טכנולוגיית הגנה על זכויות יוצרים המוגנת על ידי שיטות תביעה של פטנטים אמריקניים מסוימים וזכויות נוספות של קניין רוחני בבעלות חברת Macrovision ובעלי זכויות נוספים. אין להשתמש בטכנולוגיה זו, אלא באישור Macrovision Corporation, והיא מיועדת לשימוש ביתי ולמטרות צפייה מוגבלת בלבד, אלא אם כן התירה Macrovision Corporation שימוש אחר במוצר. אין לבצע במוצר הנדסה לאחור ואין לפרקו.

סביבת המחשב		סביבת המחשב	
40 G למשך 22 מילי- שניות עם שינוי במהירות של 609 ס"מ לשנייה (240 אינץ' לשנייה)	לא בהפעלה	טווח טמפרטורה: הפעלה	10° צלזיוס עד 35° צלזיוס (50° פרנהייט עד 95° פרנהייט)
עוצמת רעידות מרבית (שימוש בטווח רעידות אקראי המדמה את סביבת המשתמש):	הפעלה	אחסון	40°– צלזיוס עד 65° צלזיוס (40°– פרנהייט עד 149° פרנהייט)
0.26 GRMS	לא בהפעלה	לחות יחסית (לכל היותר)	10% עד 90% (ללא עיבוי)
2.20 GRMS	גובה (מרבי):	זעזוע מרבי (בהפעלה - נמדד כש-Dell Diagnostics פועלת בכונן הקשיח ועם פעימת חצי סינוס של 2 מילי-שניות; לא בהפעלה - נמדד כשהכונן הקשיח ניצב על ראשו ופעימת חצי סינוס של 2 מילי-שניות):	
15.2– עד 3048 מטר (50– עד 10,000 רגל)	הפעלה	הפעלה	
15.2– עד 10,668 מטר (50– עד 35,000 רגל)	אחסון	רמת זיהום אוויר	40 G למשך 2 מילי-שניות עם שינוי במהירות של 51 ס"מ לשנייה (20 אינץ' לשנייה)
G2 או פחות כמוגדר על ידי תקן ISA-S71.04-1985			

מתאם AC		צג	
מתח יציאה נקוב	1 +/- 19.5 וולט DC	סוג	WLED באיכות High-Definition מלאה
טווח טמפרטורה:		רזולוציה מרבית	בגודל 23 אינץ' 1920 x 1080
הפעלה	0° עד 40° צלזיוס (32° עד 104° פרנהייט)	מתאם AC	
אחסון	-40° עד 70° צלזיוס (-40° עד 158° פרנהייט)	הערה: השתמש רק במתאמי AC המצוינים	
מידות פיזיות		כמתאימים לשימוש עבור המחשב שלך. ראה את הוראות הבטיחות המצורפות למחשב.	
גובה	420 מ"מ (16.5 אינץ')	מתח כניסה	100-240 וולט AC
רוחב	570 מ"מ (22.4 אינץ')	זרם כניסה	1.5 אמפר/2.3 אמפר/2.5 אמפר
עומק	90 מ"מ (3.5 אינץ')	תדר כניסה	50-60 הרץ
משקל		הספק יציאה	90 ואט או 130 ואט
תצורה ניתנת להגדרה לפחות מ-8.10 ק"ג (17.86 ליברות)	מסך מגע	זרם יציאה:	
תצורה ניתנת להגדרה לפחות מ-7.40 ק"ג (16.31 ליברות)	ללא מסך מגע	90 ואט	4.62 אמפר
		130 ואט	6.70 אמפר

קורא כרטיסי מדיה		מחברים חיצוניים	
כרטיס זיכרון Secure Digital (SD)	כרטיסים נתמכים	מחבר MCX אחד	מחבר Antenna-in (אופציונלי)
כרטיס מוליטימדיה (MMC) Memory Stick		מחבר אחד	מחבר Blaster אינפרא-אדום (IR) אחד (אופציונלי)
Memory Stick PRO			
כרטיס xD-Picture		חריץ אחד ל-7 ב-1	קורא כרטיסי מדיה
Hi Speed-SD			
כרטיס Secure Digital (SDHC) High Capacity			
תקשורת		מצלמה	
		2.0 מגה-פיקסל	פיקסל
		480 x 640 ב-30 fps (לכל היותר)	רזולוציית וידאו
מתאם רשת		סוללה	
10/100/1000 Ethernet LAN בלוח המערכת	מתאם רשת	סוללת מטבע ליתיום מסוג CR-2032 של 3 וולט	סוג
טכנולוגיה אלחוטית מסוג Bluetooth® ו-Wi-Fi	אלחוט		

מחברים חיצוניים		וידאו	
שמע:		UMA	
מחבר לאוזניות סטריאו/ רמקולים אחד ומחבר כניסת מיקרופון אחד	לוח צדדי	Inspiron 2305	בקר וידאו
מחבר קו-יציאה אחד	לוח אחורי	ATI Mobility Radeon™ HD 4270	Inspiron 2310
מחבר יציאה אופטית אחד (7.1 ערוצים)	S/PDIF (אופציונלי)	גרפיקת Intel HD	בקר וידאו נפרד
מחבר RJ45 אחד	מתאם רשת	ATI Mobility Radeon HD 5470	בקר וידאו
שני מחברים בלוח הצדדי ו ארבעה מחברים בלוח האחורי תואמי USB 2.0	USB	מחברים פנימיים	
מחבר אחד בעל 15 פינים	כניסת VGA (אופציונלי)	חריץ Type-A אחד	MXM3
מחבר אחד בעל 19 פינים	כניסת HDMI (אופציונלי)	שני חריצי Mini-Card	PCIe
מחבר כניסת וידאו אחד ושני מחברי כניסת שמע	Composite (אופציונלי)		

זיכרון	
זיכרון מזערי	2 ג'יגה-בתים
זיכרון מרבי	4 ג'יגה-בתים
תצורות זיכרון אפשריות	2 ג'יגה-בתים, 3 ג'יגה-בתים, 4 ג'יגה-בתים, 6 ג'יגה-בתים, ו-8 ג'יגה-בתים
 הערה: לקבלת הוראות לשדרוג הזיכרון, ראה את מדריך השירות בכתובת support.dell.com/manuals .	

שמע	
בקר שמע	שמע Realtek ALC272 באיכות High Definition
רמקולים	שני רמקולים של 4 ואט
מיקרופון	מיקרופון דיגיטלי אחד
פקדי עוצמת קול	תפריטי תוכנית של התוכנה ופקדי מדיה

כוננים	
נגישות פנימית	כונן קשיח אחד מסוג SATA בגודל 3.5 אינץ'
נגיש מבחוץ)	כונן SATA משולב עם מגש טעינה DVD+/-RW / Blu-ray Disc™ (אופציונלי) / תקליטור Blu-ray Disc לצריבה חוזרת (אופציונלי) וקורא כרטיסי מדיה 7 ב-1

זיכרון	
מחברי מודול זיכרון	שני מחברים נגישים למשתמש
Inspiron 2305	UDIMM
Inspiron 2310	SODIMM
קיבולות מודולי זיכרון	1 ג'יגה-בתים, 2 ג'יגה-בתים ו-4 ג'יגה-בתים
סוג זיכרון	זיכרון DDR3 במהירות 1333 מגה-הרץ שאינו ECC בלבד

מפרט

עקיף זה מספק לך מידע שאולי תצטרך עבור התקנה, עדכון מנהלי התקן עבור המחשב והשדרוג שלו.

הערה: ההצעות עשויות להשתנות מאזור לאזור. לקבלת מידע נוסף בקשר לתצורת המחשב, עיין בסעיף **About Your System** (אודות המערכת שלך) במרכז התמיכה של Dell. כדי להפעיל את Dell Support Center (מרכז התמיכה של Dell), לחץ על הסמל  שבשורת המשימות בשולחן העבודה.

ערכת שבבי מערכת

AMD®	Inspiron 2305
M880G + SB820M	
ערכת שבבים	Inspiron 2310
Intel 5 Series Express Chipset HM57	

דגם מחשב

Dell™ Inspiron™ One 2305
Dell Inspiron One 2310

מעבד

AMD Athlon™ II X2	Inspiron 2305
AMD Athlon II X3	
AMD Athlon II X4	
Intel® Core™ i3	Inspiron 2310
Intel Core i5	
Intel Core i7	

אם עליך:

ראה:

מסמכי הבטיחות והתקינה שסופקו עם המחשב שברשותך וראה בנוסף את דף הבית של התאימות לתקינה בכתובת:
www.dell.com/regulatory_compliance

לאתר מידע אודות שיטות בטיחות מומלצות עבור המחשב שלך
לעיין במידע בנושא אחריות, תנאים והתניות (ארה"ב בלבד), הוראות בנושא בטיחות, מידע בנושא תקינה, מידע ארגונומי וכן הסכם רישיון למשתמש קצה

צדו האחורי של המחשב
Dell Support Center (מרכז התמיכה של Dell)
כדי להפעיל את **Dell Support Center** (מרכז התמיכה של Dell), לחץ על הסמל  שבשורת המשימות בשולחן העבודה.

לאתר את תג השירות/קוד השירות המהיר שלך— עליך להשתמש בתג השירות כדי לבצע זיהוי של המחשב שלך בכתובת **support.dell.com** או לפנות לתמיכה הטכנית

support.dell.com

לאתר מנהלי התקן והורדות; קובצי readme לגשת לתמיכה טכנית ולעזרה למוצר לבדוק את מצב ההזמנה שלך ברכישות חדשות לאתר פתרונות ותשובות לשאלות נפוצות לאתר מידע לעדכונים של הרגע האחרון אודות שינויים טכניים במחשב או חומר עזר טכני מתקדם לטכנאים או למשתמשים מנוסים

איתור מידע ומשאבים נוספים

ראה:	אם עליך:
"מדיית שחזור המערכת" בעמוד 65	להתקין מחדש את מערכת ההפעלה
צדו האחורי של המחשב	לאתר את מספר דגם המערכת שלך
"Dell Diagnostics" בעמוד 56	להפעיל תוכנית אבחון עבור המחשב
"My Dell Downloads (ההורדות של Dell שלי)" בעמוד 53	להתקין מחדש תוכנות מערכת
support.dell.com	לקבל מידע נוסף אודות מערכת ההפעלה Microsoft Windows והתכונות
מדריך השירות בכתובת support.dell.com/manuals	לשדרג את המחשב עם זיכרון חדש או נוסף, או עם כונן קשיח חדש
הערה: במדינות מסוימות, פתיחה והחלפה של חלקים במחשב עלולה לגרום לפקיעת האחריות. בדוק את האחריות ואת מדיניות החזרת המוצרים שלך לפני שתעבוד בתוך המחשב.	להתקין מחדש או להחליף חלק בלוי או פגום

פנייה אל Dell

לקוחות בארה"ב יתקשרו למספר
800-WWW-DELL (800-999-3355).

 **הערה:** אם אין ברשותך חיבור אינטרנט פעיל, באפשרותך למצוא מידע ליצירת קשר בחשבונת הרכישה, תעודת המשלוח, החשבון או קטלוג המוצרים של Dell.

חברת Dell מציעה כמה אפשרויות לתמיכה ולשירות באינטרנט ובטלפון. הזמינות משתנה לפי מדינה ומוצר, וייתכן שחלק מהשירותים לא יהיו זמינים באזורך.

לפנייה אל Dell בנושא מכירות, תמיכה טכנית או שירות לקוחות:

1. גש אל www.dell.com/ContactDell.

2. בחר במדינה או באזור שלך.

3. בחר את קישור השירות או התמיכה בהתאם לדרישותיך.

4. בחר את שיטת הפנייה אל Dell הנוחה לך

עיינ בתיעוד של מערכת ההפעלה כדי לברר את תוכן קובצי האתחול של המחשב. אם המחשב מחובר למדפסת, הדפס את כל הקבצים. אחרת, רשום את התוכן של כל קובץ לפני שתתקשר לחברת Dell.

- הודעת שגיאה, קוד צפוף או קוד אבחון:
- תיאור הבעיה ופעולות שביצעת לפתרון הבעיה:

זכור למלא את 'רשימת פעולות לביצוע באבחון' שלהלן. אם ניתן, הפעל את המחשב לפני שתתקשר לחברת Dell לקבלת סיוע, והתקשר ממכשיר טלפון הנמצא סמוך למחשב. ייתכן שתתבקש להקיש פקודות מסוימות במקלדת, למסור מידע מפורט במהלך ביצוע פעולות, או לנסות צעדים אחרים לפתרון הבעיה שניתן לבצע רק במחשב עצמו. ודא שתיעוד המחשב נמצא בהישג ידך.

רשימת פעולות לביצוע באבחון

- שם:
- תאריך:
- כתובת:
- מספר טלפון:
- תג שירות (ברקוד בגב המחשב):
- קוד שירות מהיר:
- מספר אישור להחזרת חומרים (אם סופק על ידי טכנאי תמיכה של Dell):
- מערכת הפעלה וגרסה:
- התקנים:
- כרטיסי הרחבה:
- האם אתה מחובר לרשת? כן/לא
- רשת, גרסה ומתאם רשת:
- תוכניות וגרסאות:

לפני שתתקשר

הערה: החזק את קוד המשלוח המהיר בהישג יד בעת ההתקשרות. הקוד יסייע למערכת המענה האוטומטי של Dell לנתב את שיחתך ביתר יעילות. ייתכן שתבקש גם לספק את תג השירות שלך (הממוקם בגב המחשב שברשותך).

איתור תג השירות וקוד השירות המהיר

תג השירות וקוד השירות המהיר של המחשב שלך ממוקמים בתווית בגב המחשב.

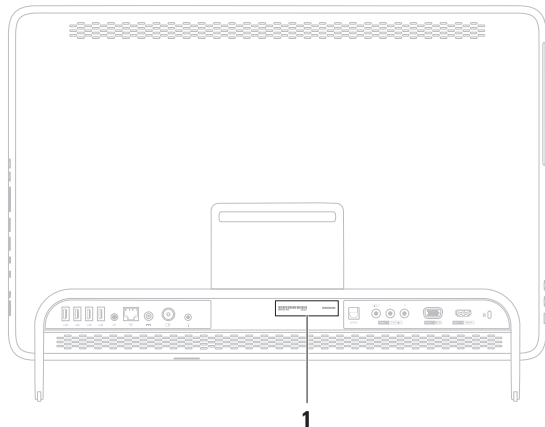

1 תג שירות אחד וקוד
שירות מהיר אחד

החזרת פריטים לתיקון במסגרת האחריות או לקבלת זיכוי

הכן את כל הפריטים שברצונך להחזיר, לצורכי תיקון או לצורכי זיכוי, באופן הבא:

 **הערה:** לפני שתחזיר את המוצר ל-Dell, הקפד לגבות את כל הנתונים בכוון הקשיח ובכל התקן אחסון אחר במוצר. מחק כל מידע סודי, קנייני ואישי וכן מדיה נשלפת, כמו למשל תקליטורים/תקליטורי DVD/תקליטורי Blu-ray Disc וכרטיסי מדיה. Dell אינה אחראית למידע סודי, קנייני או אישי; נתונים אבודים או פגומים; או מדיה נשלפת פגומה או אבודה שעשויים להיכלל עם המוצר שיוחזר לך.

1. התקשר לחברת Dell לקבלת Return Material Authorization Number (מספר אישור להחזרת חומרים) וכתוב אותו בבירור ובאופן בולט על-גבי האריזה. לאיתור מספר הטלפון עבור האזור שלך, ראה "פנייה אל Dell" בעמוד 75.

2. כלול העתק של החשבונית ומכתב המתאר את סיבת ההחזרה.

3. כלול עותק של רשימת הפעולות לביצוע באבחון (ראה "רשימת פעולות לביצוע באבחון" בעמוד 74), המציין את הבדיקות שערכת ואת הודעות השגיאה שהתקבלו ב-Dell Diagnostics (ראה "Dell Diagnostics" בעמוד 56).

4. כלול אביזרים המשויכים לפריטים המוחזרים (כבל מתאם AC, תוכנות, מדריכים וכן הלאה), אם ההחזרה היא לשם קבלת זיכוי.

5. ארוז את הציוד המיועד להחזרה בחומרי האריזה המקוריים (או שווי-ערך).

 **הערה:** התשלום על הוצאות המשלוח הוא באחריותך. באחריותך גם לבטח את המוצרים שאתה מחזיר, ואתה לוקח על עצמך את הסיכון שהם יאבדו במהלך המשלוח לחברת Dell. חבילות לתשלום בעת המסירה (COD) לא יתקבלו.

 **הערה:** מוצרים מוחזרים שלא עונים על כל הדרישות לעיל, יידחו על ידי הסניף המקבל של חברת Dell וישלחו חזרה אליך.

מידע על המוצר

אם אתה זקוק למידע לגבי מוצרים אחרים שניתן לרכוש מחברת Dell, או אם ברצונך לבצע הזמנה, בקר בכתובת www.dell.com. לאיתור מספר הטלפון עבור האזור שלך או כדי לשוחח עם מומחה מכירות, ראה "פנייה אל Dell" בעמוד 75.

שירות מצב ההזמנות האוטומטי

לבדיקת מצב הזמנה כלשהי של מוצרי Dell, באפשרותך לגשת לאתר support.dell.com, או להתקשר לשירות מצב ההזמנות האוטומטי. מענה קולי מבקש ממך להזין את המידע הדרוש לאיתור הזמנתך ולדיווח על מצבה.

אם יש בעיה בהזמנה שלך, כגון רכיבים חסרים, רכיבים שגויים או חיוב שגוי, צור קשר עם שירות הלקוחות של Dell. כשתתקשר, החזק בהישג יד את החשבונית או את ספח המשלוח.

לאיתור מספר הטלפון עבור האזור שלך, ראה "פנייה אל Dell" בעמוד 75.

כתובות דואר אלקטרוני של התמיכה של**Dell**• mobile_support@us.dell.com• support@us.dell.com• la-techsupport@dell.com (מדינות
אמריקה הלטינית והקריביים בלבד)• apsupport@dell.com (מדינות אסיה
והאוקיינוס השקט בלבד)**כתובות דואר אלקטרוני של השיווק****Dell**• apmarketing@dell.com (מדינות אסיה
והאוקיינוס השקט בלבד)• sales_canada@dell.com (קנדה בלבד)**פרוטוקול העברת קבצים אנונימי (FTP)**• <ftp.dell.com>התחבר כמשתמש: anonymous, והשתמש
בכתובת הדואר האלקטרוני שלך כסיסמה.**שירותים מקוונים**באפשרותך ללמוד על מוצרים ושירותים של Dell
באתרי האינטרנט הבאים:• www.dell.com• www.dell.com/ap (מדינות אסיה/האוקיינוס
השקט בלבד)• www.dell.com/jp (יפן בלבד)• www.euro.dell.com (אירופה בלבד)• www.dell.com/la (מדינות אמריקה הלטינית
והקריביים)• www.dell.ca (קנדה בלבד)תוכל לגשת לתמיכה של Dell באמצעות אתרי
האינטרנט וכתובות הדואר האלקטרוני הבאים:**אתרי התמיכה של Dell**• support.dell.com• support.jp.dell.com (יפן בלבד)• support.euro.dell.com (אירופה בלבד)• supportapj.dell.com (דרום מזרח אסיה)

DellConnect

DellConnect™ הוא כלי פשוט לגישה מקוונת המאפשר לשותף השירות והתמיכה של Dell לגשת למחשב שלך באמצעות חיבור פס רחב, לאבחן את הבעיה ולתקנה, כל זאת תחת הפיקוח שלך. לקבלת מידע נוסף, בקר באתר

www.dell.com/DellConnect

תמיכה טכנית ושירות לקוחות

שירות התמיכה של Dell זמין לענות על שאלותיך אודות החומרה של Dell. צוות התמיכה שלנו משתמש בתוכנית אבחון ממוחשבת כדי לספק מענה מהיר ומדויק.

כדי לפנות לשירות התמיכה של Dell, ראה "לפני שתתקשר" בעמוד 73 ולאחר מכן עיין בפרטים ליצירת קשר באזורך או עבור אל support.dell.com

קבלת סיוע

אם נתקלת בבעיה במחשב, תוכל לבצע את הצעדים הבאים לשם אבחון הבעיה ופתרונה:

1. ראה "פתרון בעיות" בעמוד 43 לקבלת מידע והליכים הקשורים לבעיה במחשב.
2. ראה "Dell Diagnostics" בעמוד 56 לעיון בהליכים להפעלת Dell Diagnostics.
3. מלא את "רשימת הפעולות לביצוע אבחון" בעמוד 74.
4. השתמש בערכת הכלים המקיפה של שירותים מקוונים של Dell, הזמינה באתר התמיכה של Dell (support.dell.com), לקבלת עזרה בהתקנה והליכים לפתרון בעיות. ראה "שירותים מקוונים" בעמוד 70 לקבלת רשימה מקיפה של התמיכה המקוונת של Dell.
5. אם השלבים שלעיל לא סייעו בפתרון הבעיה, ראה "לפני שתתקשר" בעמוד 73.

 **הערה:** התקשר לתמיכה של Dell מטלפון שנמצא בקרבת המחשב, על מנת שאנשי התמיכה יוכלו לסייע לך בהליכים הנחוצים.

 **הערה:** ייתכן שמערכת קודי השירות המהיר של Dell לא תהיה זמינה בכל המדינות.

כשתבקש להקיש את הקוד שלך במערכת המענה האוטומטי של Dell, הזן את קוד השירות המהיר לניתוב השיחה ישירות לאיש התמיכה המתאים. אם אין לך קוד שירות מהיר, פתח את התיקייה **Dell Accessories (עזרי Dell)**, לחץ לחיצה כפולה על הסמל של **Express Service Code (קוד שירות מהיר)**, ופעל על-פי ההנחיות.

 **הערה:** חלק מהשירותים אינם תמיד זמינים בכל האתרים הנמצאים מחוץ לארה"ב. התקשר לנציג Dell לקבלת מידע אודות זמינות.

6. לחץ על **Dell Factory Image Restore** (שחזור תמונת היצרן של Dell). מסך הפתיחה של **Dell Factory Image Restore** (שחזור תמונת היצרן של Dell) מופיע.

 **הערה:** בהתאם לתצורה שהגדרת, ייתכן שיהיה עליך לבחור באפשרות **Dell Factory Tools** (כלי היצרן של Dell) ולאחר מכן באפשרות **Dell Factory Image Restore** (שחזור תמונת היצרן של Dell).

7. לחץ על **Next** (הבא).
המסך **Confirm Data Deletion** (אישור מחיקת נתונים) מופיע.

 **הערה:** אם לא תרצה להמשיך בהפעלת שחזור תמונת היצרן של Dell, לחץ על **Cancel** (ביטול).

8. סמן את תיבת הסימון כדי לאשר שברצונך להמשיך באתחול מחדש של הכונן הקשיח ובשחזור תוכנת המערכת להגדרות היצרן. לאחר מכן, לחץ על **Next** (הבא).

תהליך השחזור יתחיל והוא עשוי לארוך חמש דקות או יותר. בסיום השחזור של מערכת ההפעלה והיישומים המותקנים מראש למצב הראשוני, תוצג הודעה.

9. לחץ על **Finish** (סיום) כדי להפעיל מחדש את המחשב.

הפעלת Dell Factory Image Restore (שחזור תמונת היצרן של Dell)

1. הפעל את המחשב.

2. עם הופעת הסמל של **DELL™**, הקש **<F8>** מספר פעמים כדי לגשת לחלון **Advanced Boot Options** (אפשרויות אתחול מתקדמות).

 **הערה:** אם תמתין זמן רב מדי והסמל של מערכת ההפעלה מופיע, המשך להמתין עד אשר יופיע שולחן העבודה של **Microsoft Windows**, ולאחר מכן כבה את המחשב ונסה שנית.

3. בחר **Repair Your Computer** (תקן את המחשב).

מופיע החלון **System Recovery Options** (אפשרויות שחזור מערכת).

4. בחר פריסת מקלדת ולחץ על **Next** (הבא).

5. כדי לגשת לאפשרויות השחזור, היכנס למחשב כמשתמש מקומי. כדי לגשת אל שורת הפקודה, הקלד את הערך **administrator** בשדה **User name** (שם משתמש), ולאחר מכן לחץ על **OK** (אישור).

הערה: אם Dell Factory Image Restore (שחזור תמונת היצרן של Dell) אינו זמין במחשב שלך, השתמש ב-Dell DataSafe Local Backup (ראה "Dell DataSafe Local Backup" בעמוד 62) כדי לשחזר את מערכת ההפעלה שלך.

השתמש ב-Dell Factory Image Restore (שחזור תמונת היצרן של Dell) רק כאמצעי אחרון לשחזור מערכת ההפעלה. אפשרות זו משחזרת את הכונן הקשיח למצב הפעולה שבו היה בעת רכישת המחשב. כל התוכניות והקבצים שהתווספו מאז קבלת המחשב — כולל קובצי נתונים — נמחקים לצמיתות מהכונן הקשיח. קובצי נתונים כוללים מסמכים, גיליונות אלקטרוניים, הודעות דואר אלקטרוני, תמונות דיגיטליות, קובצי מוסיקה וכן הלאה. במידת האפשר, יש לגבות את כל הנתונים לפני השימוש ב-Dell Factory Image Restore (שחזור תמונת היצרן של Dell).

Dell Factory Image Restore (שחזור תמונת היצרן של Dell)

התראה: השימוש ב-Dell Factory Image Restore (שחזור תמונת היצרן של Dell) לשחזור מערכת ההפעלה מסיר לצמיתות תוכניות ומנהלי התקנים שהותקנו לאחר שקיבלת את המחשב. אם ניתן, גבה את הנתונים לפני שתשתמש באפשרות זו. השתמש ב-Dell Factory Image Restore (שחזור תמונת היצרן של Dell) רק אם השימוש בשחזור המערכת לא פתר את הבעיה במערכת ההפעלה.

הערה: Dell Factory Image Restore (שחזור תמונת היצרן של Dell) עשוי שלא להיות זמין במדינות מסוימות או במחשבים מסוימים.

כדי לשחזר את מערכת ההפעלה ותוכנות Dell שהותקנו על ידי היצרן באמצעות מדיית שחזור המערכת:

1. הכנס את התקליטור או מפתח ה-USB של שחזור המערכת והפעל מחדש את המחשב.
2. כאשר מופיע הסמל **DELL™**, הקש מייד על **<F12>**.

 **הערה:** אם תמתין זמן רב מדי והסמל של מערכת ההפעלה מופיע, המשך להמתין עד אשר יופיע שולחן העבודה של Microsoft Windows, ולאחר מכן כבה את המחשב ונסה שנית.

3. בחר את התקן האתחול המתאים מהרשימה ולחץ על **<Enter>**.
4. בצע את ההוראות המופיעות על-גבי המסך.

מדיית שחזור המערכת

 **התראה:** למרות שמדיית שחזור המערכת מתוכננת לשמר את קובצי הנתונים במחשב, מומלץ לגבות את קובצי הנתונים לפני שתעשה שימוש במדיית שחזור המערכת.

באפשרותך להשתמש במדיית שחזור המערכת, שנוצרה באמצעות Dell DataSafe Local Backup, כדי להחזיר את הכונן הקשיח למצב ההפעלה שבו הוא היה כאשר רכשת את המחשב, ובו-בזמן לשמר את קובצי הנתונים שבמחשב. השתמש במדיית שחזור המערכת במקרים הבאים:

- כשל במערכת ההפעלה שמונע שימוש באפשרויות השחזור שמותקנות במחשב.
- כשל בכונן הקשיח שמונע שחזור נתונים.

שדרוג ל-Dell DataSafe Local Backup Professional

 **הערה:** ייתכן ש-Dell DataSafe Local Backup Professional מותקן במחשב שלך, אם הזמנת אותו בעת הרכישה.

Dell DataSafe Local Backup Professional מספק תכונות נוספות שמאפשרות לך:

- לגבות ולשחזר את המחשב שלך לפי סוגי קבצים
- לגבות קבצים להתקן אחסון מקומי
- לתזמן גיבויים אוטומטיים

כדי לשדרג ל-Dell DataSafe Local Backup Professional:

1. לחץ לחיצה כפולה על הסמל Dell DataSafe Local Backup  באזור ההודעות בשולחן העבודה.

2. לחץ על **UPGRADE NOW!** (שדרג כעת!)

3. בצע את ההוראות המופיעות על-גבי המסך.

5. בחר **Repair Your Computer** (תקן את המחשב).

6. בחר **Dell DataSafe Restore and Emergency Backup System Recovery Options** (אפשרויות שחזור מערכת) ובצע את ההוראות שעל-גבי המסך.

 **הערה:** תהליך השחזור עשוי לארוך שעה או יותר בהתאם לגודל הנתונים שיש לשחזר.

 **הערה:** לקבלת מידע נוסף, עיין במאמר Knowledge Base מספר 353560 בכתובת support.dell.com.

Dell DataSafe Local Backup Basic

כדי לשחזר את מערכת ההפעלה ואת תוכנות Dell שהותקנו על ידי היצרן תוך שימור קובצי הנתונים:

1. כבה את המחשב.

2. נתק את כל ההתקנים (כונן USB, מדפסת וכו') המחוברים למחשב והסר חומרה פנימית שהוספה לאחרונה למחשב.

 **הערה:** אל תנתק את מתאם ה-AC.

3. הפעל את המחשב.

4. עם הופעת הסמל של DELL™, הקש <F8>

מספר פעמים כדי לגשת לחלון **Advanced**

Boot Options (אפשרויות אתחול

מתקדמות).

 **הערה:** אם תמתין זמן רב מדי והסמל של מערכת ההפעלה מופיע, המשך להמתין עד אשר יופיע שולחן העבודה של Microsoft Windows, ולאחר מכן כבה את המחשב ונסה שנית.

 **הערה:** אם Dell DataSafe Local Backup אינו זמין במחשב שלך, השתמש ב-Dell

Factory Image Restore (שחזור תמונת היצרן של Dell) (ראה "Dell Factory Image Restore [שחזור תמונת היצרן של Dell]") בעמוד 66) כדי לשחזר את מערכת ההפעלה שלך.

באפשרותך להשתמש ב-Dell DataSafe Local Backup כדי לשחזר את הכונן הקשיח למצב ההפעלה שבו הוא היה כאשר רכשת את המחשב, ובו-בזמן לשמר את קובצי הנתונים.

Dell DataSafe Local Backup מאפשר לך:

- לגבות ולשחזר את המחשב למצב הפעלה מוקדם יותר
- ליצור מדיה לשחזור המערכת

Dell DataSafe Local Backup

התראה: השימוש ב-Dell DataSafe Local Backup לשחזור מערכת ההפעלה מסיר לצמיתות תוכניות ומנהלי התקנים שהותקנו לאחר שקיבלת את המחשב. צור מדיית גיבוי של היישומים שעליך להתקין במחשב לפני השימוש ב-Dell DataSafe Local Backup. השתמש ב-Dell DataSafe Local Backup רק אם השימוש בשחזור המערכת לא פתר את הבעיה במערכת ההפעלה.

התראה: למרות ש-Dell DataSafe Local Backup מתוכנן לשמר את קובצי הנתונים במחשב, מומלץ לגבות את קובצי הנתונים לפני שתעשה שימוש ב-Dell DataSafe Local Backup.

הערה: ייתכן ש-Dell DataSafe Local Backup לא יהיה זמין בכל האזורים.

ביטול שחזור המערכת האחרון

 **הערה:** לפני ביטול שחזור המערכת האחרון, שמור וסגור את כל הקבצים הפתוחים וצא מכל התוכניות הפתוחות. אין לשנות, לפתוח או למחוק קבצים או תוכניות כלשהם עד לאחר השלמת שחזור המערכת.

1. לחץ על התחל .
2. בתיבת החיפוש, הקלד שחזור מערכת והקש <Enter>.
3. לחץ על בטל את השחזור האחרון שלי, לחץ על הבא ובצע את ההוראות שעל-גבי המסך.

הפעלת שחזור המערכת

1. לחץ על התחל .

2. בתיבת החיפוש, הקלד שחזור מערכת והקש **<Enter>**.

 **הערה:** ייתכן שיופיע החלון **בקרת חשבון**

משתמש. אם אתה מנהל המערכת של המחשב, לחץ על **המשך**; אחרת, פנה למנהל המערכת כדי להמשיך בביצוע הפעולה הרצויה.

3. לחץ על **הבא** ובצע את ההוראות המופיעות על-גבי המסך.

במקרה ששימוש בשחזור המערכת לא פתר את הבעיה, באפשרותך לבטל את שחזור המערכת האחרון.

שחזור המערכת

מערכות ההפעלה של Microsoft® Windows® מספקות אפשרות של שחזור המערכת המאפשרת להחזיר את המחשב למצב פעולה קודם (מבלי להשפיע על קובצי נתונים), אם שינויים בחומרה, בתוכנה או בהגדרות מערכת אחרות הותירו את המחשב במצב פעולה בלתי רצוי. כל שינוי המבוצע באמצעות שחזור המערכת הוא הפיך לגמרי.

 **התראה:** גבה את קובצי הנתונים באופן קבוע. שחזור המערכת אינו בודק את קובצי הנתונים ואינו משחזר אותם.

שחזור מערכת ההפעלה

באפשרותך לשחזר את מערכת ההפעלה במחשב באמצעות אחת מהאפשרויות הבאות:

התראה: שימוש ב-Dell Factory Image Restore (שחזור תמונת היצרן של Dell) או בתקליטור *Operating System* (מערכת הפעלה) לשחזור מערכת ההפעלה מוחק לצמיתות את כל קובצי הנתונים שבמחשב. אם אפשר, גבה את קובצי הנתונים לפני שתשתמש באפשרויות אלה. 

שימוש	אפשרות
כפתרון הראשון	שחזור המערכת
כששחזור המערכת אינו פותר את הבעיה	Dell DataSafe Local Backup
כשכשל במערכת ההפעלה מונע את השימוש בשחזור המערכת וב-DataSafe Local Backup	מדיית שחזור המערכת
בעת התקנת מערכת ההפעלה ותוכנות Dell שהותקנו על ידי היצרן בכונן קשיח חדש שהותקן	
כדי לשחזר את המחשב למצב ההפעלה שבו היה כשקיבלת אותו	Dell Factory Image Restore (שחזור תמונת היצרן של Dell)
כדי להתקין מחדש את מערכת ההפעלה בלבד במחשב	תקליטור <i>Operating System</i> (מערכת ההפעלה)

הערה: התקליטור *Operating System* (מערכת הפעלה) עשוי שלא להיות מצורף למחשב שברשותך. 

-  **הערה:** תג השירות של המחשב מוצג בחלק העליון של כל מסך בדיקה. תג השירות עוזר לך לזהות את המחשב שלך בכל פנייה ל-Dell.
9. עם סיום הבדיקות, סגור את מסך הבדיקה כדי לחזור אל החלון **Choose An Option** (בחר אפשרות).
10. כדי לצאת מתוכנית Dell Diagnostics ולהפעיל מחדש את המחשב, לחץ על **Exit** (יציאה).
11. הוצא את התקליטור *Drivers and Utilities* (מנהלי התקנים ותוכניות שירות) מהכונן.

3. כאשר רשימת ההתקנים של האתחול מופיעה, סמן את **CD/DVD/CD-RW** והקש **<Enter>**.
4. בתפריט שמופיע, בחר באפשרות **Boot from CD-ROM** (אתחל מכונן תקליטורים) והקש **<Enter>**.
5. הקלד 1 כדי להפעיל את תפריט התקליטור והקש על **<Enter>** כדי להמשיך.
6. ברשימה הממוספרת, בחר באפשרות **Run the 32 Bit Dell Diagnostics** (הפעל את תוכנית Dell Diagnostics ל-32 סיביות). אם רשומות מספר גרסאות, בחר את הגרסה המתאימה למחשב שברשותך.
7. בחר את הבדיקה שברצונך להפעיל.
8. אם במהלך בדיקה המערכת נתקלת בבעיה, מופיעה הודעה עם קוד שגיאה ותיאור הבעיה. רשום את קוד השגיאה ותיאור הבעיה וצור קשר עם Dell (ראה "פנייה אל Dell" בעמוד 75) לקבלת סיוע.

הפעלת Dell Diagnostics מהתקליטור Drivers and Utilities (מנהלי התקנים ותוכניות שירות)

 **הערה:** התקליטור *Drivers and Utilities* (מנהלי התקנים ותוכניות שירות) עשוי שלא להיות מצורף למחשב שברשותך.

1. הכנס את התקליטור *Drivers and Utilities* (מנהלי התקנים ותוכניות שירות) לכונן.
2. כבה את המחשב והפעל אותו מחדש. כאשר מופיע הסמל של "DELL", הקש מייד על <F12>.

 **הערה:** אם תמתין זמן רב מדי והסמל של מערכת ההפעלה מופיע, המשך להמתין עד אשר יופיע שולחן העבודה של Microsoft Windows, ולאחר מכן כבה את המחשב ונסה שנית.

 **הערה:** השלבים הבאים משנים את רצף האתחול באופן חד פעמי בלבד. בהפעלה הבאה, המחשב יאתחל בהתאם להתקנים שצוינו בתוכנית הגדרת המערכת.

אם ה-PSA (בדיקת המערכת לפני האתחול) לא מופעל:

הקש על מקש כלשהו כדי להפעיל את Dell Diagnostics ממחיצת תוכנית השירות לאבחון בכונן הקשיח ועבור לחלון **Choose An Option** (בחר אפשרות).

4. בחר את הבדיקה שברצונך להפעיל.
5. אם במהלך בדיקה המערכת נתקלת בבעיה, מופיעה הודעה עם קוד שגיאה ותיאור הבעיה. רשום את קוד השגיאה ותיאור הבעיה וצור קשר עם Dell (ראה "פנייה אל Dell" בעמוד 75) לקבלת סיוע.

 **הערה:** תג השירות של המחשב מוצג בחלק העליון של כל מסך בדיקה. תג השירות עוזר לך לזהות את המחשב שלך בכל פנייה ל-Dell.

6. עם סיום הבדיקות, סגור את מסך הבדיקה כדי לחזור אל החלון **Choose An Option** (בחר אפשרות).
7. כדי לצאת מתוכנית Dell Diagnostics ולהפעיל מחדש את המחשב, לחץ על **Exit** (יציאה).

(לא נמצאו בעיות במערכת זו עד כה. האם אתה רוצה לבצע את שאר בדיקות הזיכרון? תהליך זה יימשך 30 דקות או יותר. האם ברצונך להמשיך? [מומלץ]).
c. אם נתקלת בבעיות בזיכרון, הקש <y>, אחרת הקש <n>.

תופיע ההודעה הבאה:
"Booting Dell Diagnostic Utility Partition. Press any key to continue."

(מאתחל את מחיצת תוכנית האבחון של Dell. כדי להמשיך, הקש על מקש כלשהו).

d. הקש על מקש כלשהו כדי לעבור לחלון **Choose An Option** (בחר אפשרות).

 **הערה:** אם תמתין זמן רב מדי והסמל של מערכת ההפעלה מופיע, המשך להמתין עד אשר יופיע שולחן העבודה של Microsoft® Windows®; לאחר מכן, כבה את המחשב ונסה שוב.

 **הערה:** אם מופיעה הודעה המציינת כי לא נמצאה מחיצה של תוכנית שירות לאבחון, הפעל את Dell Diagnostics מהתקליטור *Drivers and Utilities* (מנהלי התקנים ותוכניות שירות).

אם מופעל PSA (בדיקת המערכת לפני אתחול):

a. בדיקת המערכת לפני האתחול תתחיל לבצע את הבדיקות.

b. אם PSA מושלם בהצלחה, מופיעה ההודעה הבאה: "No problems have been found with this system so far. Do you want to run the remaining memory tests? This will take about 30 minutes or more. Do you want to continue? (Recommended) "

Dell Diagnostics

אם נתקלת בבעיה במחשב, בצע את הבדיקות שבסעיף "נעילות ובעיות תוכנה" בעמוד 49 והפעל את Dell Diagnostics, לפני שתפנה אל Dell בבקשה לסיוע טכני. מומלץ להדפיס הליכים אלה לפני שתתחיל.

 **הערה:** Dell Diagnostics פועלת רק במחשבי Dell.

 **הערה:** התקליטור *Drivers and Utilities* (מנהלי התקנים ותכניות שירות) עשוי שלא להיות מצורף למחשב שברשותך.

עיין ב**מפרטים** בעמוד 78 לסקירת המידע אודות התצורה של המחשב וודא שההתקן שברצונך לבדוק מופיע בתוכנית הגדרת המערכת ושהוא פעיל.

הפעל את Dell Diagnostics מהכונן הקשיח או מהדיסק *Drivers and Utilities* (מנהלי התקנים ותוכניות שירות).

הפעלת Dell Diagnostics מהכונן

הקשיח

Dell Diagnostics ממוקמת במחיצה נסתרת בכונן הקשיח, המיועדת לתוכנית השירות לאבחון.

 **הערה:** אם המחשב אינו מציג תמונת מסך, פנה אל Dell (ראה "פנייה אל Dell") בעמוד 75 לקבלת סיוע.

1. ודא שהמחשב מחובר לשקע חשמל שידוע לך שהוא תקין.

2. הפעל (או הפעל מחדש) את המחשב.

3. כאשר מופיע הסמל **DELL™**, הקש מייד על <F12>. בחר **Diagnostics** (אבחון) מתפריט האתחול והקש <Enter>. פעולה זאת עשויה להפעיל את Pre-Boot System Assessment (PSA) (בדיקת המערכת לפני האתחול) במחשב שלך.

Hardware Troubleshooter

אם התקן אינו מזוהה במהלך הגדרת מערכת ההפעלה, או מזוהה אך תצורתו מוגדרת בצורה

שגויה, באפשרותך להשתמש ב-**Hardware Troubleshooter** (פותר בעיות החומרה) כדי לפתור את בעיית אי התאימות.

להפעלת Hardware Troubleshooter (פותר בעיות החומרה):

1. לחץ על התחל  ← עזרה ותמיכה.
2. הקלד `hardware troubleshooter` (פותר בעיות החומרה) בשדה החיפוש והקש `<Enter>` כדי להתחיל בחיפוש.
3. בתוצאות החיפוש, בחר באפשרות המתארת בצורה הטובה ביותר את הבעיה ובצע את שלבי הפתרון הנותרים.

USB over current error (שגיאת זרם יתר ב-USB) — נתק את התקן ה-USB. התקן ה-USB שלך זקוק לאספקת חשמל גבוהה יותר כדי לפעול באופן תקין. השתמש במקור חשמל חיצוני כדי לחבר את התקן ה-USB, או אם ההתקן שלך כולל שני כבלי USB, חבר את שניהם.

CAUTION - Hard Drive SELF MONITORING SYSTEM has reported that a parameter has exceeded its normal operating range. Dell recommends that you back up your data regularly. A parameter out of range may or may not indicate a potential hard drive problem (שים לב - מערכת הבקרה העצמית של הכונן הקשיח דיווחה שפרמטר חרג מטווח הפעלתו הרגיל. Dell ממליצה שתגבה את הנתונים שלך באופן קבוע. פרמטר מחוץ לטווח עשוי להצביע על בעיה אפשרית בכונן הקשיח) — שגיאת S.M.A.R.T, כשל אפשרי בכונן הדיסק הקשיח. פנה אל Dell לקבלת סיוע (ראה "פנייה אל Dell" בעמוד 75).

No boot device available (אין התקן אתחול זמין) — אין מחיצה שניתנת לאתחול בכונן הקשיח, כבל הכונן הקשיח רופף, או שלא קיים התקן הניתן לאתחול.

- אם הכונן הקשיח הוא התקן האתחול שלך, ודא שהכבלים מחוברים כהלכה, שהכונן מותקן כהלכה ושהוא מחולק למחיצות כהתקן אתחול.
- היכנס להגדרת המערכת וודא שפרטי רצף האתחול נכונים. ראה את מדריך השירות בכתובת support.dell.com/manuals.

No timer tick interrupt (אין פסיקה לתקתוק קוצב זמן) — ייתכן ששבב כלשהו בלוח המערכת אינו פועל כהלכה או שאירע כשל בלוח המערכת. פנה אל Dell לקבלת סיוע (ראה "פנייה אל Dell" בעמוד 75).

CPU fan failure (כשל במאוורר CPU) — אירע כשל במאוורר ה-CPU. החלף את מאוורר ה-CPU (עיין במדריך השירות בכתובת support.dell.com/manuals).

System fan failure (כשל במאוורר המערכת) — אירע כשל במאוורר המערכת. פנה אל Dell לקבלת סיוע (ראה "פנייה אל Dell" בעמוד 75).

Hard-disk (HDD) drive failure (כשל דיסק קשיח) — ייתכן כשל דיסק קשיח בעת ביצוע POST של הדיסק הקשיח. פנה אל Dell לקבלת סיוע (ראה "פנייה אל Dell" בעמוד 75).

Hard-disk drive read failure (כשל בקריאת כונן הדיסק הקשיח) — ייתכן כשל דיסק קשיח בעת בדיקת האתחול של כונן הדיסק הקשיח. פנה אל Dell לקבלת סיוע (ראה "פנייה אל Dell" בעמוד 75).

Keyboard failure (כשל מקלדת) — כשל במקלדת או כבל רופף. החזר את המקלדת למקומה.

הודעות מערכת

אם ישנה בעיה או שגיאה במחשב שלך, הוא עשוי להציג הודעת מערכת שתסייע לך לזהות את הגורם ואת הפעולה הדרושה לפתרון הבעיה.

 **הערה:** אם ההודעה שקיבלת אינה מופיעה בדוגמאות הבאות, עיין בתיעוד של מערכת ההפעלה או של התוכנית שאותה הפעלת כאשר ההודעה הופיעה. לחלופין, תוכל לפנות אל Dell לקבלת סיוע (ראה "פנייה אל Dell" בעמוד 75).

Alert! Previous attempts at booting this system have failed at checkpoint [nnnn]. For help in resolving this problem, please note this checkpoint and contact Dell Technical Support (התראה! ניסיונות קודמים לאתחול מערכת זו נכשלו בנקודת ביקורת [nnnn]). לקבלת עזרה בפתרון בעיה זו, רשום נקודת ביקורת זו ופנה לתמיכה הטכנית של Dell) — המחשב נכשל בהשלמת שגרת האתחול שלוש פעמים ברציפות עקב אותה שגיאה. פנה אל Dell לקבלת סיוע (ראה "פנייה אל Dell" בעמוד 75).

My Dell Downloads (ההורדות של Dell שלי)

 **הערה:** ייתכן ש-My Dell Downloads (ההורדות של Dell שלי) לא יהיה זמין בכל האזורים.

כמה מהתוכנות המותקנות מראש במחשב Dell החדש שלך לא כוללות תקליטור או תקליטור DVD לגיבוי. תוכנה זו זמינה באתר האינטרנט My Dell Downloads (ההורדות של Dell שלי). מאתר זה תוכל להוריד תוכנות לצורך התקנה מחדש או ליצור מדיית גיבוי משלך.

כדי להירשם ל-My Dell Downloads (ההורדות של Dell שלי) ולהשתמש בו:

1. עבור לכתובת [DownloadStore.dell.com/media](https://www.dell.com/mediastore).
2. בצע את ההוראות המופיעות על-גבי המסך כדי להירשם ולהוריד את התוכנה.
3. התקן מחדש את התוכנה או צור מדיית גיבוי לשימוש בעתיד.

שימוש בכלי תמיכה

מרכז Dell Support Center (תמיכה של Dell)

Dell Support Center (מרכז התמיכה של Dell)

מסייע לך לאתר את השירות, התמיכה והמידע הספציפי-למערכת הנחוצים לך.

כדי להפעיל את היישום, לחץ על הסמל  באזור ההודעות של שולחן העבודה.

בדף הבית של **Dell Support Center (מרכז התמיכה של Dell)** מוצג מספר הדגם של המחשב שלך, תג שירות, קוד שירות מהיר ופרטי התקשרות לשירות.

דף הבית מספק גם קישורים עבור גישה אל:

Self Help (עזרה עצמית)

(פתרון בעיות, אבטחה, ביצוע מערכת, רשת/אינטרנט, גיבוי/תאוששות ומערכת ההפעלה של Windows)

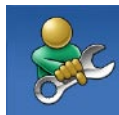

Alerts (התראות) (התראות של תמיכה טכנית הרלוונטיות למחשב שלך)



Assistance from Dell (מ-Dell) (תמיכה טכנית עם DellConnect™, שירות לקוחות, הדרכה וערכות לימוד, עזרה מסוג "כיכד לבצע" באמצעות Solution Station™ וסריקה מקוונת באמצעות PC CheckUp)



About Your System (אודות המערכת שלך) (תיעוד המערכת, מידע בנושא אחריות, מידע אודות המערכת, שדרוגים ואביזרים)

לקבלת מידע נוסף אודות **Dell Support Center** (מרכז התמיכה של Dell) וכלי התמיכה הזמינים, עבור לכתובת **DellSupportCenter.com**.

- ודא כי התוכנה הותקנה והוגדרה כיאות.
- ודא שמנהלי ההתקנים אינם מתנגשים עם התוכנית.
- במידת הצורך, הסר את התוכנית והתקן אותה מחדש.
- רשום כל הודעת שגיאה המוצגת כדי לסייע בפתרון הבעיה בעת פנייה ל-Dell.

אם אתה נתקל בבעיות תוכנה אחרות —

- גבה את הקבצים שלך מיד.
- השתמש בתוכנית לסריקת וירוסים כדי לבדוק את הכוון הקשיח או את התקליטורים.
- שמור וסגור את כל הקבצים הפתוחים, צא מכל התוכניות הפתוחות וכבה את המחשב דרך תפריט **התחל** .
- עיין בתיעוד התוכנה או פנה ליצרן התוכנה לקבלת מידע לפתרון בעיות:
 - ודא כי התוכנית תואמת למערכת ההפעלה המותקנת במחשב.
 - ודא כי המחשב עונה על דרישות החומרה המינימליות להפעלת התוכנה. לקבלת מידע, עיין בתיעוד של התוכנה.

אם תוכנית קורסת שוב ושוב — עיין בתיעוד התוכנה. במקרה הצורך, הסר את התוכנית ולאחר מכן התקן אותה מחדש.

 **הערה:** בדרך כלל, תוכנות כוללות הוראות התקנה בתיעוד או בתקליטור המצורפים אליהן.

אם המחשב מפסיק להגיב או שמופיע מסך כחול —

 **התראה:** ייתכן שתאבד נתונים אם אינך מצליח לבצע כיבוי של מערכת ההפעלה.

אם אינך מצליח לקבל תגובה מהמחשב בלחיצה על מקש במקלדת או בהזזת העכבר, לחץ לחיצה ארוכה על לחצן ההפעלה למשך 8 עד 10 שניות לפחות עד לכיבוי המחשב ולאחר מכן הפעל מחדש את המחשב.

אם תוכנית מיועדת לגרסה קודמת של מערכת ההפעלה Microsoft® Windows® —

הפעל את אשף תאימות התוכניות. אשף תאימות התוכניות מגדיר את התצורה של תוכנית כך שתופעל בסביבה דומה לגרסה ישנה יותר של מערכת ההפעלה Microsoft Windows.

להפעלת אשף תאימות התוכניות:

1. לחץ על **התחל**  ← **לוח הבקרה** ←

תוכניות ← **הפעל תוכניות שנוצרו עבור גרסאות קודמות של Windows.**

2. במסך הפתיחה, לחץ על **הבא**.

3. בצע את ההוראות המופיעות על-גבי המסך.

נעילות ובעיות תוכנה

אם המחשב אינו פועל — ודא שכבל מתאם ה-AC מחובר היטב למחשב ולשקע החשמל.

אם תוכנה מפסיקה להגיב —

סיים את פעולת התוכנה:

1. הקש בו-זמנית `<Ctrl><Shift><Esc>`.
2. לחץ על **יישומים**.
3. לחץ על התוכנית שאינה מגיבה.
4. לחץ על **סיים משימה**.

בעיות זיכרון

אם מופיעה הודעה על כך שאין מספיק זיכרון —

• שמור וסגור את כל הקבצים הפתוחים וצא מכל התוכניות שבהן אינך משתמש כדי לבדוק אם הבעיה נפתרת.

• אם הבעיה נמשכת, פנה אל Dell (ראה "פנייה אל Dell" בעמוד 75).

אם נתקלת בבעיות זיכרון אחרות —

• הפעל את תוכנית Dell Diagnostics (ראה "Dell Diagnostics" בעמוד 56).

• אם הבעיה נמשכת, פנה אל Dell (ראה "פנייה אל Dell" בעמוד 75).

אם אתה נתקל בהפרעה שמשבשת קליטה במחשב — אות לא רצוי גורם להפרעה על ידי שיבוש או חסימה של אותות אחרים. מספר גורמים אפשריים להפרעות כוללים:

- כבלים מאריכים של חשמל, מקלדת ועכבר.
- התקנים רבים מדי מחוברים לאותו מפצל חשמל.
- מספר מפצלי שקעים מחוברים לאותו שקע חשמל.

אם צבע נורית ההפעלה הוא כתום מהבהב — המחשב נמצא במצב שינה/המתנה או ייתכן שהצג אינו מגיב.

- הקש על מקש כלשהו במקלדת, הזז את העכבר המחובר או לחץ על לחצן ההפעלה כדי לחזור לפעולה רגילה.
- אם התצוגה אינה מגיבה, לחץ על לחצן ההפעלה עד שהמחשב נכבה ולאחר מכן הפעל אותו מחדש.
- אם הבעיה נמשכת, פנה אל Dell (ראה "פנייה אל Dell" בעמוד 75).

אם צבע נורית ההפעלה הוא כתום קבוע — המחשב זיהה שגיאה במהלך POST. לקבלת סיוע פנה אל Dell (ראה "פנייה אל Dell" בעמוד 75).

- בדוק את חיבורי הכבל של מתאם AC. אם מתאם AC כולל נורית, ודא שהנורית במתאם ה-AC דולקת.
 - אם הבעיה נמשכת, פנה אל Dell (ראה "פנייה אל Dell" בעמוד 75).
- אם נורית ההפעלה דולקת בלבן קבוע והמחשב אינו מגיב** — ייתכן שהצג אינו מגיב.
- לחץ על לחצן ההפעלה עד שהמחשב נכבה ולאחר מכן הפעל אותו מחדש.
 - אם הבעיה נמשכת, פנה אל Dell (ראה "פנייה אל Dell" בעמוד 75).

בעיות הפעלה

- אם נורית ההפעלה כבויה** — המחשב כבוי או אינו מקבל חשמל.
- לחץ על לחצן ההפעלה. אם המחשב מכובה או במצב שינה, הוא חוזר להפעלה רגילה.
 - הכנס היטב את כבל מתאם ה-AC למחבר החשמל במחשב ולשקע החשמל.
 - אם המחשב מחובר למפצל חשמל, ודא שמפצל החשמל מחובר לשקע חשמל ושהוא מופעל.
 - עקוף באופן זמני התקנים להגנת מתח החשמל, מפצלי שקעים וכבלים מאריכים, כדי לוודא שניתן להפעיל את המחשב כהלכה.
 - ודא ששקע החשמל תקין. לשם כך חבר לו מכשיר אחר, כגון מנורה.

בעיות רשת

חיבורים אלחוטיים

אם החיבור האלחוטי לרשת אובד — הנתב האלחוטי במצב לא מקוון או שהרשת האלחוטית מנוטרלת במחשב.

- בדוק את הנתב האלחוטי כדי לוודא שהוא מופעל ומחובר למקור הנתונים שלך (מודם כבלים או רכזת רשת).

- ודא שהחיבור האלחוטי מאופשר במחשב.

- צור מחדש את החיבור לנתב האלחוטי (ראה "הגדרת חיבור אלחוטי" בעמוד 20).

- ייתכן שהפרעה כלשהי חוסמת את החיבור האלחוטי שלך או מפריעה לו. נסה לקרב את המחשב לנתב האלחוטי.

חיבורים קוויים

אם חיבור הרשת הקווית אובד — כבל הרשת רופף או פגום.

- בדוק את כבל הרשת כדי לוודא שהוא מחובר ולא פגום.

- נורית שלמות הקישור במחבר הרשת המשולב מאפשרת לך לוודא שהחיבור פועל ומספקת מידע אודות המצב:

- ירוק — קיים חיבור טוב בין רשת 10/100 מגה-סיביות לשנייה לבין המחשב.

- כתום — קיים חיבור טוב בין רשת של 1000 מגה-סיביות לשנייה לבין המחשב.

- נורית כבויה — המחשב אינו מזהה חיבור פיזי לרשת.

הערה: נורית שלמות הקישור שעל מחבר הרשת מיועדת לחיבור רשת קווית בלבד. נורית שלמות הקישור לא מספקת מידע אודות מצב החיבורים האלחוטיים. 

קודי צפצוף

במהלך ההפעלה, המחשב עשוי להשמיע סדרת צפצופים אם ישנן שגיאות או בעיות. סדרת צפצופים זו, הנקראת קוד צפצוף, מזהה בעיה. במקרה כזה, רשום את קוד הצפצוף וצור קשר עם Dell (ראה "פנייה אל Dell" בעמוד 75) לקבלת סיוע.

 **הערה:** כדי להחליף חלקים, עיין במדריך השירות בכתובת

support.dell.com/manuals

קוד צפצוף	בעיה אפשרית
אחד	כשל אפשרי בלוח המערכת — כשל בסכום ביקורת (checksum) של BIOS ROM
שניים	לא זוהה RAM הערה: אם התקנת או החלפת את מודול הזיכרון, ודא שמודול הזיכרון מונח במקומו כהלכה.
שלושה	כשל אפשרי בלוח המערכת — שגיאה בערכת השבבים
ארבעה	כשל קריאה/כתיבה ב-RAM
חמישה	כשל שעון זמן אמת
שישה	כשל כרטיס או שבב וידאו
שבעה	כשל מעבד

אם מסך המגע מתחיל לאבד מרגישותו —

- כייל את מסך המגע (ראה "כיול מסך המגע" בעמוד 44).
- ייתכן שבמסך המגע יש חלקיקים זרים (כגון פתקים) החוסמים את חיישני המגע. להסרת חלקיקים אלה:
 - a. כבה את המחשב.
 - b. נתק את כבל החשמל מהשקע בקיר.
 - c. השתמש במטלית נקיה ונטולת מוך (ניתן לרסס מים על-גבי המטלית במידת הצורך, אך לא על המסך) ונגב את המשטח ואת צדי מסך המגע כדי להסיר לכלוך או טביעות אצבע.

כיול מסך המגע

 **הערה:** מומלץ לכייל את מסך המגע אם אתה נתקל בבעיות במסך המגע או אם שינית את רזולוציית המסך.

כדי לכייל את מסך המגע, לחץ על

 **התחל** ← **לוח הבקרה** ← **הגדרות מחשב לוח** ← **תצוגה** ← **כייל...**

פתרון בעיות

בעיות במסך המגע

חלק מהתכונות או כל התכונות של Multi-Touch לא פועלות —

- ייתכן שתכונות Multi-Touch ותכונות מגע מסוימות מושבתות. כדי לאפשר אותן, לחץ לחיצה כפולה על הסמל של לחיצות מהירות באזור ההודעות בשולחן העבודה. בחלון עט ומגע, בחר בכרטיסייה מגע וודא שהאפשרויות השתמש באצבעך כהתקן קלט והפוך סימון בדיו ומחוות מגע מרובות לזמינים נבחרו.
- ייתכן שתכונת ה-Multi-Touch אינה נתמכת על ידי היישום.
- מסך המגע מכיל על ידי היצרן, ואין צורך לכייל אותו שוב. אם תבחר לכייל את מסך המגע, עיין בסעיף "כיול מסך המגע" בעמוד 44.
- ✍ **הערה:** כיול שלא נעשה כראוי עלול להוביל לרגישות מגע לא מדויקת.

סעיף זה מספק מידע אודות פתרון בעיות במחשב שלך. אם אין באפשרותך לפתור את הבעיה באמצעות ההנחיות הבאות, ראה "שימוש בכלי תמיכה" בעמוד 52 או "פנייה אל Dell" בעמוד 75.

 **אזהרה:** רק אנשי שירות מוסמכים רשאים להסיר את מכסה המחשב. ראה את מדריך השירות בכתובת support.dell.com/manuals לקבלת הנחיות שירות מתקדמות.

Dell Dock

Dell Dock הוא קבוצת סמלים המספקים גישה קלה ליישומים, קבצים ותיקיות נפוצים. אפשר להתאים אישית את ה-Dock על ידי:

- שינוי הצבע והמיקום של ה-Dock
- שינוי תפקוד הסמלים

- הוספה והסרה של סמלים
- קיבוץ סמלים קשורים לקטגוריות



הסרת קטגוריה או סמל

1. לחץ לחיצה ימנית על הקטגוריה או הסמל שעל ה-Dock ולחץ על **Delete shortcut** (מחק קיצור דרך) או **Delete category** (מחק קטגוריה). בצע את ההוראות המופיעות על-גבי המסך.

התאמה אישית של ה-Dock

1. לחץ לחיצה ימנית על ה-Dock ולחץ על **Advanced Setting...** (הגדרות מתקדמות...)
2. בחר את האפשרות הרצויה כדי להתאים אישית את ה-Dock.

הוספת קטגוריה

1. לחץ לחיצה ימנית על ה-Dock, לחץ על **Add** (הוסף) ← **Category** (קטגוריה). החלון **Add/Edit Category** (הוסף/ערוך קטגוריה) מופיע.
2. הזן שם של קטגוריה בשדה **Title** (כותרת).
3. בחר סמל עבור הקטגוריה מהתיבה **Select an image** (בחר תמונה:).
4. לחץ על **Save** (שמור).

הוספת סמל

גרור ושחרר את הסמל ב-Dock או בקטגוריה.

Dell DataSafe Online Backup

 **הערה:** ייתכן ש-Dell DataSafe Online לא יהיה זמין בכל האזורים.

 **הערה:** למהירויות גבוהות של העלאה והורדה, מומלץ חיבור פס רחב.

Dell DataSafe Online הוא שירות גיבוי ושחזור אוטומטי המסייע להגן על הנתונים החשובים שלך ועל קבצים חשובים אחרים מפני אסונות כגון גניבה, שריפה או אסונות טבע. באפשרותך לגשת לשירות במחשב שברשותך באמצעות חשבון המוגן על-ידי סיסמה.

לקבלת מידע נוסף, עבור אל **DellDataSafe.com**. לקביעת לוח זמנים לגיבויים:

1. לחץ לחיצה כפולה על הסמל Dell DataSafe Online  בשולחן העבודה.

2. בצע את ההוראות המופיעות על-גבי המסך.

בידור ומולטימדיה

באפשרותך להשתמש במחשב כדי לצפות בקטעי וידאו, לשחק במשחקים, ליצור תקליטורים/תקליטורי DVD/תקליטורי Blu-ray Disc (אופציונלי) משלך, להאזין למוזיקה ולתחנות רדיו באינטרנט. הכונן האופטי עשוי לתמוך בתבניות מדיה מרובות כולל תקליטורים, תקליטורי DVD ותקליטורי Blu-ray Disc (אופציונלי).

באפשרותך להוריד ולהעתיק קובצי תמונות ווידאו מהתקנים ניידים, כגון מצלמות דיגיטליות וטלפונים סלולריים. יישומי תוכנה אופציונליים מאפשרים לך לארגן וליצור קובצי מוזיקה ווידאו שאותם ניתן להקליט על-גבי דיסק, לשמור במוצרים ניידים כגון נגיני MP3 והתקני כף יד לבידור, או להפעיל ולהציג ישירות במכשירי טלוויזיה, מקרנים וציוד קולנוע ביתי המחוברים למחשב.

תכונות התוכנה

זיהוי פנים FastAccess

ייתכן והמחשב שלך כולל את תכונת זיהוי הפנים FastAccess. תכונה זו מסייעת לאבטחת מחשב Dell שלך על ידי למידת תווי הפנים הייחודיים שלך והשימוש במידע זה כדי לוודא את זהותך ולספק מידע להתחברות אוטומטית במקום בו היית מזין את המידע בעבר באופן ידני (כגון התחברות לחשבון Windows או לאתרי אינטרנט מאובטחים). לקבלת מידע נוסף, לחץ על התחל  ← כל התוכניות ← FastAccess.

פרודוקטיביות ותקשורת

באפשרותך להשתמש במחשב שלך כדי ליצור מצגות, חוברות, כרטיסי ברכה, עלונים וגיליונות אלקטרוניים. כמו כן, באפשרותך לערוך ולהציג תמונות ותצלומים דיגיטליים. בדוק בהזמנת הרכש שלך אילו תוכנות מותקנות במחשב שלך. לאחר ההתחברות לאינטרנט, באפשרותך לגשת לאתרי אינטרנט, להגדיר חשבון דואר אלקטרוני, להעלות או להוריד קבצים ועוד.

גלילה אופקית — מאפשרת לך לגלול שמאלה או ימינה בחלון הפעיל.

הזז אצבע לשמאל או לימין כדי להפעיל גלילה אופקית.

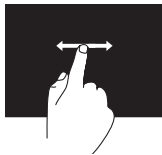

סיבוב

מאפשר לך לסובב את התוכן הפעיל במסך.

פיתול — מאפשר לך לסובב את התוכן הפעיל באמצעות שתי אצבעות.

תוך שאתה משאיר אצבע או אגודל במקום, הזז את האצבע השנייה בכיוון קשתי לימין או לשמאל. כמו כן, באפשרותך לסובב את התוכן הפעיל על ידי הזזת שתי האצבעות בתנועה מעגלית.



גלילה

מאפשרת לך לגלול בתוכן. תכונות הגלילה כוללות:

גלילה פנורמית — מאפשרת לך להעביר את המיקוד באובייקט הנבחר כאשר לא כל האובייקט גלוי.

הזז שתי אצבעות בכיוון הרצוי כדי לגלול ברחבי האובייקט הנבחר.

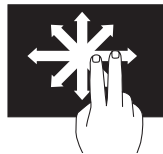

גלילה אנכית — מאפשרת לך לגלול מעלה או מטה בחלון הפעיל.

הזז אצבע למעלה או למטה כדי להפעיל גלילה אנכית.

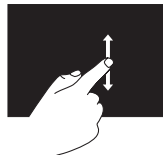

מחוות של מסך מגע (אופציונלי)

הערה: חלק מהמחוות ספציפיות ליישומים מסוימים וייתכן שלא יפעלו מחוץ לאותו יישום.

זום

מאפשר לך להגדיל או להקטין את תוכן המסך. **צביטה** — מאפשרת לך לבצע הגדלה או הקטנה על ידי הרחקת שתי האצבעות או הצמדתן יחד על המסך.

זום להגדלה:

הרחק שתי אצבעות כדי להגדיל את התצוגה של החלון הפעיל.



זום להקטנה:

הצמד שתי אצבעות כדי להקטין את התצוגה של החלון הפעיל.

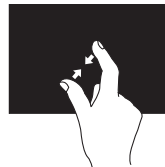

התעכבות

מאפשרת לך לגשת למידע נוסף על ידי הדמיה של לחיצה על לחצן העכבר הימני.

לחץ ממושכות עם האצבע על מסך המגע כדי לפתוח תפריטים תלויי הקשר.

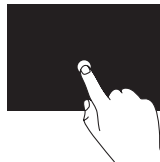

לחיצה מהירה

מאפשרת לך לדפדף קדימה או אחורה בתוכן בהתאם לכיוון הלחיצה.

הזז אצבע במהירות בכיוון הרצוי כדי לדפדף בתוכן בחלון הפעיל, כמו דפים בספר. לחיצה מהירה פועלת גם במאונך בעת ניווט בתוכן כגון תמונות או שירים ברשימת השמעה.

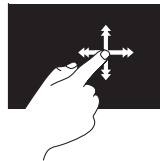

- **STICKYNOTES** — צור פתקים או תזכורות באמצעות המקלדת או מסך המגע. פתקים אלה יופיעו על לוח המודעות בפעם הבאה שתיגש אל STICKYNOTES. כמו כן, ניתן לשמור פתקים בשולחן העבודה.
- **Web Tile** — מספק תצוגה מקדימה של עד ארבעה דפי אינטרנט המועדפים עליך. הכרטיסייה מאפשרת לך להוסיף, לערוך או למחוק תצוגה מקדימה של דף אינטרנט. לחץ או גע בתצוגה המקדימה של דף האינטרנט כדי לפתוח אותו בדפדפן. כמו כן, ניתן ליצור כרטיסיות Web Tile מרובות באמצעות Apps Gallery.
- **PHOTO** — צפה בתמונות, ארגן או ערוך אותן. ניתן ליצור מצגות או אוספי תמונות ולהעלות אותם ל-**Facebook** או **Flickr** בעת חיבור לאינטרנט.
- **DELL WEB** — מספק תצוגה מקדימה של עד ארבעה דפי אינטרנט המועדפים עליך. לחץ או גע בתצוגה המקדימה של דף האינטרנט כדי לפתוח אותו בדפדפן.
- **וידאו** — צפייה בקטעי וידאו. היישום **CinemaNow** האופציונלי מאפשר לך לרכוש ולהוריד או לשכור סרטים ותוכניות טלוויזיה בעת החיבור לאינטרנט.
- **קיצורי דרך** — מספק גישה מהירה לתוכניות שבשימוש נפוץ.

שימוש במסך המגע (אופציונלי)

תכונת מסך המגע במחשב Inspiron One של Dell שברשותך הופכת את המחשב לצג אינטראקטיבי.

Dell Stage

תוכנת Dell Stage המותקנת במחשב מספקת גישה למדיה המועדפת וליישומי ה-Multi-Touch שלך.

כדי להפעיל את Dell Stage, לחץ על **התחל** ← **Dell Stage** ← **Dell Stage**.

הערה: חלק מהיישומים ב-Dell Stage ניתנים גם להפעלה ישירות באמצעות התפריט **כל התוכניות**.

ניתן להתאים אישית את Dell Stage כדלהלן:

- ארגון מחדש של קיצור דרך ליישום — בחר והחזק את קיצור הדרך של היישום עד שהוא יבהב ולאחר מכן גרור אותו למיקום הרצוי ב-Dell Stage.

- צמצום — גרור את חלון Dell Stage לתחתית המסך.
- התאמה אישית — בחר את סמל ההגדרות ולאחר מכן בחר באפשרות הרצויה.
- להלן היישומים הזמינים ב-Dell Stage:
 -  **הערה:** ייתכן שחלק מהיישומים לא יהיו זמינים בהתאם לבחירות שביצעת במהלך רכישת המחשב.
 - מוזיקה — הפעל מוזיקה או עיין בקובצי המוזיקה לפי אלבום, אמן או שם השיר. כמו כן, ניתן להאזין לתחנות רדיו מהעולם כולו. יישום Napster האופציונלי מאפשר לך להוריד שירים בעת החיבור לאינטרנט.
 - YOUPAINT — ציור ועריכת תמונות.
 - משחקים — שחק במשחקים הפועלים באמצעות מגע.
 - מסמכים — מספק גישה מהירה לתיקייה Documents (מסמכים) במחשב.

1 מקלט IR (אופציונלי) — מזהה אותות מהתקני IR כגון השלט הרחוק לטלוויזיה של Dell.

2 מצלמה — מצלמה מובנית ללכידת וידאו, שיחות ועידה וצ'אט.



3 מחוון פעילות מצלמה — מציין אם המצלמה פועלת או כבויה. נורית לבנה קבועה מציינת פעילות של המצלמה.

4 מיקרופון — מספק צליל איכותי לשיחות וידאו והקלטת קול.

5 צג — הצג שלך עשוי להשתנות בהתאם לאפשרויות שבחרת בעת רכישת המחשב. הצג תומך במחוות זום, התעכבות, לחיצה מהירה, גלילה וסיבוב.
לקבלת מידע נוסף, עיין ב"מחוות מסך מגע (אופציונלי)" בעמוד 37.

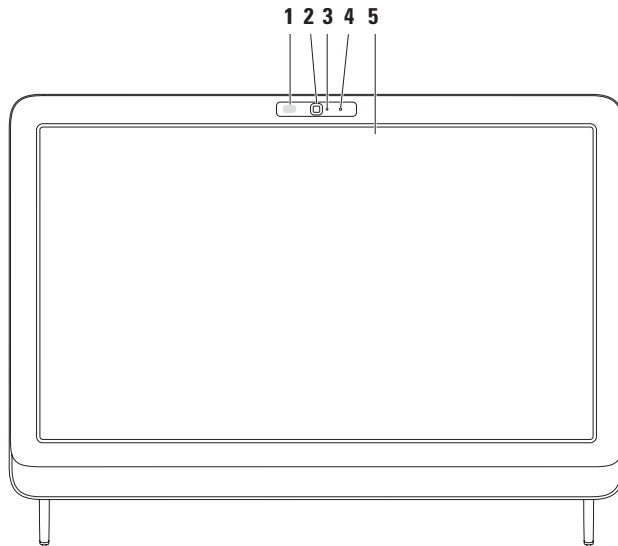
תכונות הצג



	8 מחבר S/PDIF (אופציונלי) — מתחבר למגברים, רמקולים או טלוויזיות עבור פלט שמע דיגיטלי באמצעות כבלים דיגיטליים אופטיים.
<hr/>	
	9 מחבר כניסת וידאו מסוג Composite (אופציונלי) — מתחבר למחבר יציאת וידאו מסוג Composite בהתקן וידאו כגון נגן DVD, מצלמת וידאו או התקן משחק.
<hr/>	
	10 מחבר כניסת וידאו מסוג Composite שמאלי (אופציונלי) — מתחבר למחבר יציאת וידאו מסוג Composite השמאלי בהתקן וידאו כגון נגן DVD, מצלמת וידאו או התקן משחק.
<hr/>	
	11 מחבר כניסת וידאו מסוג Composite ימני (אופציונלי) — מתחבר למחבר יציאת וידאו מסוג Composite הימני בהתקן וידאו כגון נגן DVD, מצלמת וידאו או התקן משחק.
<hr/>	
	12 מחבר כניסת VGA (אופציונלי) — מתחבר למחבר יציאת VGA במחשב.
<hr/>	
	13 מחבר כניסת HDMI (אופציונלי) — מתחבר למחבר יציאת HDMI בהתקן וידאו כגון נגן DVD, מצלמת וידאו או התקן משחק.
<hr/>	
	14 חריץ כבל אבטחה — מאפשר חיבור למחשב של כבל אבטחה מסחרי. הערה: לפני רכישת כבל אבטחה, ודא שהוא מתאים לחריץ כבל האבטחה שבמחשב.

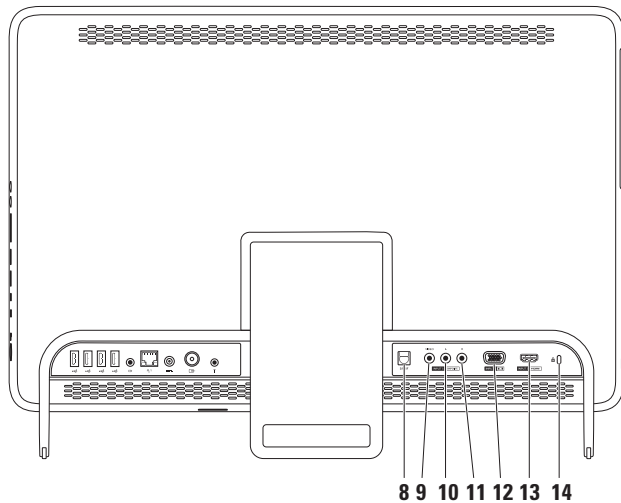

-
- 1  **מחברי USB 2.0 (4)** — מתחברים להתקני USB, כגון עכבר, מקלדת, מדפסת, כונן חיצוני או נגן MP3.
-
- 2  **מחבר קו-יציאה** — מתחבר למערכות שמע או רמקול עם אספקת חשמל.
-
- 3  **מחבר רשת** — מחבר את המחשב שלך לרשת או להתקן פס רחב במידה ואתה משתמש ברשת קווית. שתי הנוריות שליד המחבר מציינות את המצב והפעילות לגבי חיבור רשת קווית.
-
- 4  **מחבר מתאם AC** — מתחבר למתאם AC כדי לספק חשמל למחשב.
-
- 5  **מחבר Antenna-in (אופציונלי)** — מתחבר לאנטנה חיצונית לצפייה בתוכניות באמצעות כרטיס מקלט הטלוויזיה האופציונלי.
-
- 6  **מחבר Blaster אינפרא-אדום (IR) (אופציונלי)** — מתחבר להתקן IR חיצוני כגון ממיר.
-
- 7 **חריץ לכרטיס B-CAS (אופציונלי)** — מאפשר לך להתקין כרטיס B-CAS הדרוש לפענוח אותות טלוויזיה דיגיטליים ביפן. לקבלת מידע נוסף, ראה "הגדרת מקלט הטלוויזיה (אופציונלי)" בעמוד 11.
-

תכונות בגב המחשב

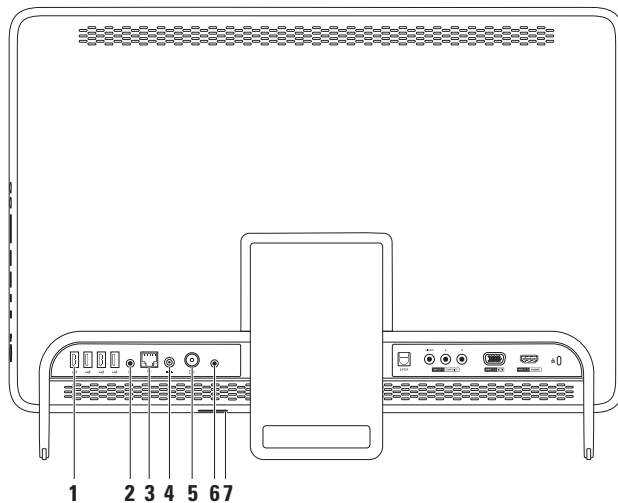

שימוש במחשב Inspiron One

1 מגש כונן אופטי

2 ציר הכונן

3 תקליטור

4 לחצן פליטה

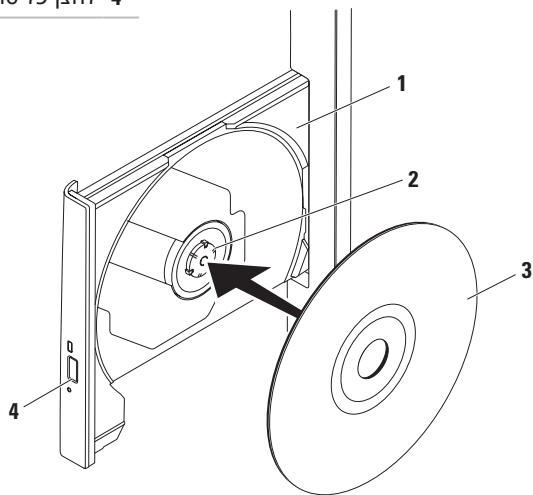

שימוש בכונן האופטי

△ התראה: בעת פתיחה או סגירה של מגש התקליטור, אל תלחץ עליו כלפי מטה. כאשר הכונן אינו בשימוש, השאר את המגש סגור.

△ התראה: אל תזיז את המחשב בעת הפעלה או צריבה של תקליטור.

הכונן האופטי מפעיל או צורב תקליטורים, תקליטורי DVD ותקליטורי Blu-ray Disc (אופציונלי). ודא שהצד המודפס או הכתוב פונה אליך בעת הנחת תקליטורים במגש הכונן האופטי.

כדי להניח תקליטור בכונן האופטי:

1. לחץ על לחצן הפליטה בכונן האופטי.
2. הנח את התקליטור, כשהתווית פונה אליך, במרכז מגש הכונן האופטי והצמד את התקליטור לציר הכונן.
3. דחוף בעדינות את מגש הכונן האופטי חזרה לתוך הכונן.

1 כונן אופטי — מפעיל או צורב תקליטורים, תקליטורי DVD ותקליטורי Blu-ray Disc (אופציונלי). לקבלת מידע נוסף, ראה "שימוש בכונן האופטי" בעמוד 28.

2 תאורת כונן אופטי — מהבהב בעת לחיצה על לחצן הפליטה של הכונן האופטי או כאשר אתה מכניס דיסק והכונן קורא אותו.

3 לחצן פליטה של הכונן האופטי — פותח את מגש הכונן האופטי בעת לחיצה עליו.

4 לחצן להגברת הבהירות (אופציונלי) — לחץ כדי להגביר את רמת הבהירות של התצוגה. 

5 לחצן להורדת הבהירות (אופציונלי) — לחץ כדי להוריד את רמת הבהירות של התצוגה. 

6 לחצן מקור קלט וידאו (אופציונלי) — לחץ כדי לבחור את מקור הווידאו (VGA, Composite) או HDMI).

7 מעמד מחשב — מספק יציבות למחשב וגם מאפשר לך לכוון את הצג לזווית צפייה נוחה.

מבט משמאל

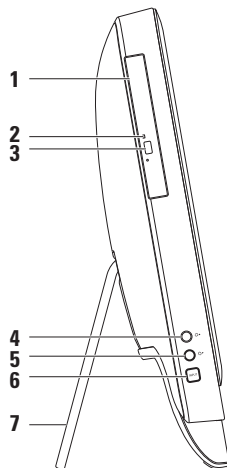



5 **מחבר Audio-out/אוזניות** — מתחבר לזוג אוזניות.

הערה: להתחברות לרמקול או מערכת שמע עם אספקת חשמל, השתמש במחבר קו-יציאה בגב המחשב שלך.



6 **מחבר Audio-in/מיקרופון** — מתחבר למיקרופון או מזין אות לשימוש עם תוכניות שמע.



7 **נורית פעילות הכונן הקשיח** — מאירה כאשר המחשב קורא או כותב נתונים. נורית לבנה

מהבהבת מציינת פעילות של הכונן הקשיח.

התראה: כדי למנוע אובדן נתונים, אין לכבות את המחשב, להזיז אותו, או לכוון את המעמד בשעה שנורית פעילות הכונן הקשיח מהבהבת. 



8 **לחצן ונורית הפעלה** — מפעיל ומכבה את המחשב בעת לחיצה. האור בלחצן מציינ את מצבי

ההפעלה הבאים:

- לכן קבוע — המחשב דלוק.
- כתום קבוע — המחשב זיהה שגיאה במהלך בדיקה עצמית בהפעלה (POST). פנה אל Dell לקבלת סיוע (ראה "פנייה אל Dell" בעמוד 75).
- כתום מהבהב — המחשב במצב שינה/המתנה או שיש בעיה בלוח המערכת או בספק הכוח. פנה אל Dell לקבלת סיוע (ראה "פנייה אל Dell" בעמוד 75).
- כבוי — המחשב במצב שינה, כבוי או שאינו מקבל אספקת חשמל.

שימוש במחשב Inspiron One

סעיף זה מספק מידע אודות התכונות הזמינות במחשב Inspiron One של Dell™ שברשותך.

מבט מימין

1  לחצן להגברת עוצמת הקול — לחץ כדי להגביר את עוצמת הקול.

2  לחצן להנמכת עוצמת הקול — לחץ כדי להנמיך את עוצמת הקול.

3  קורא כרטיסי מדיה 7 ב-1 — מספק אפשרות מהירה ונוחה לעיין ולשתף בתמונות דיגיטליות, מוסיקה, סרטי וידאו, ומסמכים המאוחסנים בכרטיסי זיכרון.

4  מחברי USB 2.0 (2) — מתחברים להתקני USB, כגון עכבר, מקלדת, מדפסת, כונן חיצוני או נגן MP3.

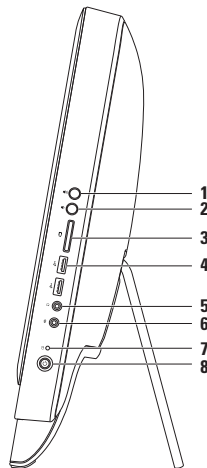

7. בחר באפשרות **Scan for available displays** (סרוק אחר צגים זמינים).

8. בחר במתאם הצג האלחוטי שלך מתוך הרשימה **Detected wireless displays** (צגים אלחוטיים מזוהים).

9. הזן את קוד האבטחה שמופיע בטלוויזיה שלך.
כדי לאפשר את הצג האלחוטי:

1. לחץ לחץ כפולה על סמל Intel® Wireless Display  (הצג האלחוטי של Intel) בשולחן העבודה.

יופיע החלון **Intel Wireless Display** (הצג האלחוטי של Intel).

2. בחר באפשרות **Connect to Existing Adapter** (התחבר למתאם קיים).

 **הערה:** לקבלת מידע נוסף אודות הצג האלחוטי, עיין בתיעוד של מתאם הצג האלחוטי.

התקנת צג אלחוטי (אופציונלי)

 **הערה:** ייתכן שלא בכל המחשבים תהיה תמיכה בצג אלחוטי.

ניתן להתקין צג אלחוטי רק במחשבים עם:

מעבד	Intel® Core™ i3 ואילך
בקר וידאו	גרפיקת Intel HD
כרטיס WLAN	או Intel Centrino® 6200 + Intel Centrino Advanced-N WiMAX 6250
מערכת הפעלה	Windows 7 Home Premium, Ultimate או Professional
מנהל התקן	הורד והתקן את מנהל ההתקן העדכני עבור "Intel Wireless Display Connection Manager" הזמין בכתובת support.dell.com

כדי להתקין צג אלחוטי במחשב שלך:

1. ודא שהמחשב שלך מופעל.
2. ודא שהאפשרות החיבור האלחוטי מופעלת.
3. חבר את מתאם הצג האלחוטי לטלוויזיה.
4.  **הערה:** מתאם הצג האלחוטי אינו מצורף למחשב שלך ויש לרכוש אותו בנפרד.
4. הפעל את הטלוויזיה.
5. בחר את מקור הווידאו המתאים לטלוויזיה שלך, כגון HDMI1, HDMI2, או S-Video.
6. לחץ לחץ כפולה על סמל Intel® Wireless Display  (הצג האלחוטי של Intel) בשולחן העבודה. יופיע החלון **Intel® Wireless Display** (הצג האלחוטי של Intel).

כדי להגדיר את חיבור האינטרנט:

1. שמור וסגור את כל הקבצים הפתוחים וצא מכל התוכניות הפתוחות.
 2. לחץ על **התחל**  ← **לוח הבקרה**.
 3. בתיבת החיפוש, הקלד **רשת**, ולאחר מכן לחץ על **מרכז הרשת והשיתוף** ← **הגדר חיבור או רשת חדשים** ← **התחבר לאינטרנט**. מופיע החלון **התחבר לאינטרנט**.
-  **הערה:** אם אינך יודע באיזה סוג של חיבור לבחור, לחץ על **עזור לי לבחור** או צור קשר עם ספק שירותי האינטרנט.
4. פעל על פי ההוראות שעל-גבי המסך והשתמש בפרטי ההגדרות שסיפק לך ספק השירות כדי להשלים את ההגדרה.

הגדרת חיבור האינטרנט

ספקי שירותי האינטרנט (ISP) והצעותיהם משתנים ממדינה למדינה. צור קשר עם ספק שירותי האינטרנט שלך לקבלת מידע על הצעות הזמינות במדינה שלך.

אם אינך מצליח להתחבר לאינטרנט אך התחברת בעבר בהצלחה, ייתכן שיש בעיה אצל ספק השירות. פנה אל ספק שירותי האינטרנט וברר מהו מצב השירות, או נסה להתחבר שוב מאוחר יותר.

הכן את המידע מספק השירות בהישג יד. אם אין לך ספק שירות, האשף **התחברות לאינטרנט** יכול לסייע לך להשיג אחד.

התחברות לאינטרנט (אופציונלי)

כדי להתחבר לאינטרנט, נדרש מודם או חיבור רשת חיצוני וכן ספק שירותי אינטרנט (ISP).

אם מודם USB חיצוני או מתאם WLAN לא נכללו בהזמנתך המקורית, ניתן לרכוש אותם באתר www.dell.com.

הגדרת חיבור קווי

- אם אתה משתמש בהתקשרות בחיגוי, חבר את קו הטלפון למודם ה-USB החיצוני האופציונלי ולשקע הטלפון בקיר, לפני הגדרת החיבור לאינטרנט.
 - אם אתה משתמש בחיבור מודם DSL או כבלים/לוויין, פנה לספק השירות או לחברת הסלולר לקבלת הוראות התקנה.
- כדי להשלים את הגדרת חיבור האינטרנט הקווי, פעל בהתאם להוראות שבפרק "הגדרת חיבור האינטרנט" בעמוד 21.

הגדרת חיבור אלחוטי

 **הערה:** להגדרת הנתב האלחוטי שלך, עיין בתיעוד המצורף לנתב שלך.

לפני שתוכל להשתמש בחיבור אינטרנט אלחוטי, עליך להתחבר אל הנתב האלחוטי.

להגדרת החיבור שלך לנתב אלחוטי:

1. שמור וסגור את כל הקבצים הפתוחים וצא מכל התוכניות הפתוחות.
2. לחץ על **התחל**  ← **לוח הבקרה**.
3. בתיבת החיפוש, הקלד **רשת**, ולאחר מכן לחץ על **מרכז הרשת והשיתוף** ← **התחבר לרשת**.
4. בצע את ההוראות המופיעות על-גבי המסך כדי להשלים את ההגדרה.

כדי ליצור מדיה להתאוששות המערכת:

1. ודא שמתאם ה-AC מחובר (ראה "חיבור מתאם AC" בעמוד 7).

2. הכנס את התקליטור או מפתח ה-USB למחשב.

3. לחץ על התחל  ← כל תוכניות ← **Dell DataSafe Local Backup**.

4. לחץ על **Create Recovery Media** (יצירת מדיה להתאוששות).

5. בצע את ההוראות המופיעות על-גבי המסך.

 **הערה:** לקבלת מידע נוסף על שחזור מערכת ההפעלה באמצעות מדיה להתאוששות המערכת, ראה "מדיה להתאוששות מערכת" בעמוד 65.

יצירת מדיה להתאוששות המערכת (מומלץ)

הערה: מומלץ ליצור מדיה להתאוששות המערכת מייד לאחר התקנת Microsoft Windows. 

ניתן להשתמש במדיה להתאוששות המערכת כדי לשחזר את המחשב למצב ההפעלה שבו היה בעת הרכישה, ובו-בזמן לשמר קובצי נתונים (ללא צורך בתקליטור מערכת ההפעלה). באפשרותך להשתמש במדיה להתאוששות המערכת אם שינויים בחומרה, תוכנה, מנהלי ההתקן או הגדרות מערכת אחרות הותירו את המחשב במצב הפעלה בלתי רצוי.

כדי ליצור מדיה להתאוששות המערכת יש צורך בפריטים הבאים:

- Dell DataSafe Local Backup

- מפתח USB בעל קיבולת של 8 ג'יגה-בתים לכל הפחות או DVD-R/DVD+R/Blu-ray Disc™

הערה: Dell DataSafe Local Backup אינו תומך בתקליטורים לצריבה חוזרת. 

התקן את מערכת ההפעלה

התצורה של מחשב Dell שברשותך מוגדרת מראש עם מערכת ההפעלה שבחרת בזמן הרכישה.

Microsoft Windows

להתקנת Microsoft® Windows® בפעם הראשונה, עקוב אחר ההוראות המופיעות על-גבי המסך. חובה לבצע שלבים אלה והשלמתם עשויה להימשך זמן מה. מסכי ההתקנה של Windows ינחו אותך לאורך מספר הליכים, לרבות הסכמה לתנאי הרישיון, הגדרת ההעדפות והגדרה של חיבור אינטרנט.

התראה: אין להפריע לתהליך ההתקנה של מערכת ההפעלה. הפרעה עלולה לגרום לכך שהמחשב יהפוך לבלתי שמיש ויהיה עליך להתקין מחדש את מערכת ההפעלה. 

הערה: להבטחת ביצועים מיטביים של המחשב, מומלץ להוריד ולהתקין את גרסת BIOS ומנהלי ההתקן העדכניים ביותר עבור המחשב שלך הזמינים באתר support.dell.com. 

הערה: לקבלת מידע נוסף על מערכת ההפעלה והתכונות, בקר בכתובת support.dell.com/MyNewDell. 

Ubuntu

להתקנת Ubuntu בפעם הראשונה, פעל בהתאם להוראות המופיעות על-גבי המסך. עיין בתיעוד של Ubuntu לקבלת מידע נוסף הספציפי למערכת ההפעלה.

לחץ על לחצן ההפעלה

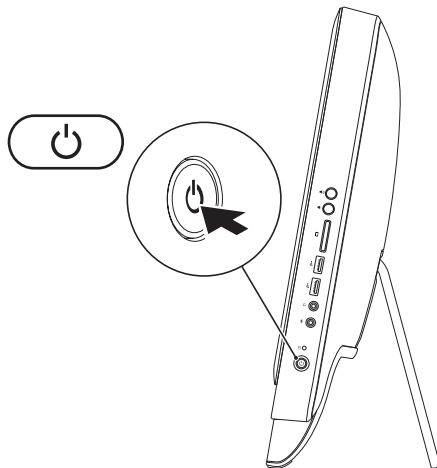

2. חבר את כבל אנטנת הטלוויזיה/אנטנה דיגיטלית למחבר Antenna-in במחשב.
3. הפעל את המחשב.
4. לחץ על התחל  ← כל התוכניות ← **Windows Media Center** ← משימות ← הגדרות ← טלוויזיה.
5. בצע את ההוראות המופיעות על-גבי המסך.

הגדרה באמצעות כבל אנטנת טלוויזיה/אנטנה דיגיטלית

1. אם כרטיס B-CAS עדיין לא הוכנס, הכנס אותו לחריץ B-CAS במחשב (יפן בלבד).

B-CAS card 1

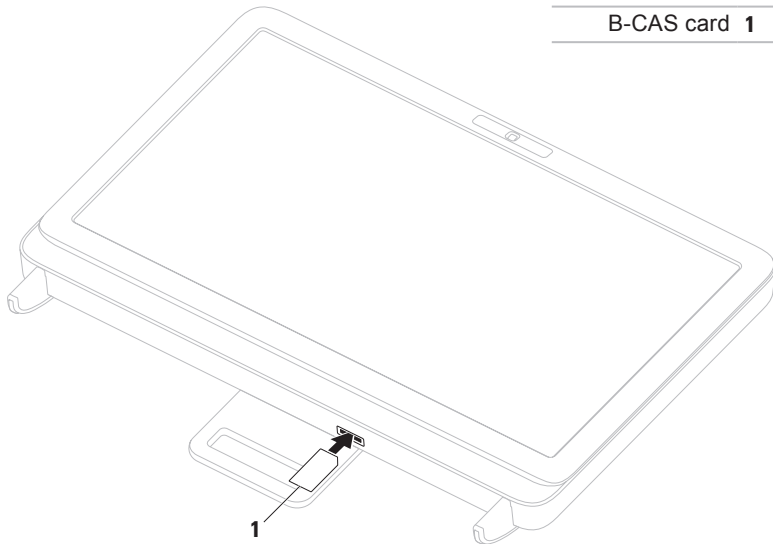

4. הפעל את המחשב.
5. לחץ על התחל  ← כל התוכניות ← Windows Media Center ← משימות ← הגדרות ← טלויזיה.
6. בצע את ההוראות המופיעות על-גבי המסך.

3. חבר את כבל ה-RF למחבר RF-out בממיר ולמחבר Antenna-in במחשב.
הערה: כבל ה-RF אינו מצורף למחשב שלך ויש לרכוש אותו בנפרד. 

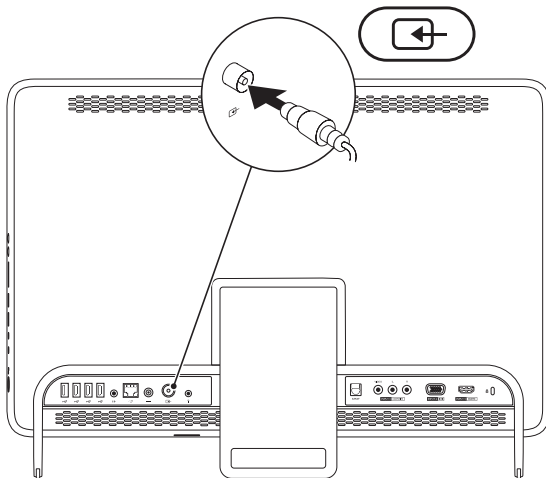

הגדר את מקלט הטלוויזיה (אופציונלי)

ניתן לצפות בטלוויזיה במחשב על ידי חיבור כבל אנטנה של טלוויזיה/כבל אנטנה דיגיטלית או ממיר למחשב.

הגדרה באמצעות ממיר

1. הסר את הכיסוי המגן ממשדר ה-IR וכונן את משדר ה-IR לחישן שבממיר.
2. חבר את כבל משדר ה-IR למחבר ה-IR Blaster במחשב.

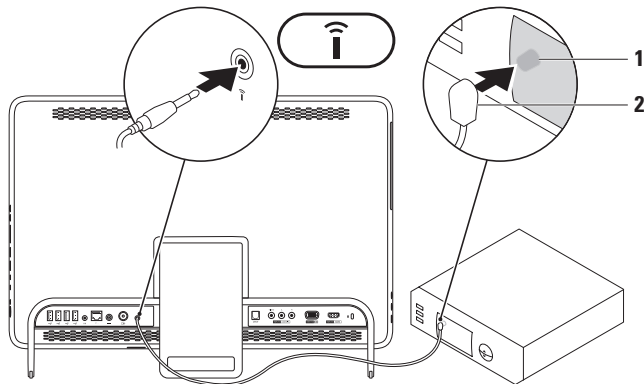

- | |
|-----------|
| 1 חישן IR |
| 2 משדר IR |

כוונון מעמד המחשב

אזהרה: אל תשתמש במעמד כדי לשאת את המחשב או כדי להפוך את המחשב.

משוך את המעמד כדי לכוונון את הצג לזווית צפייה נוחה. צליל נקישה ברור נשמע בעת פתיחה או סגירה של המעמד.

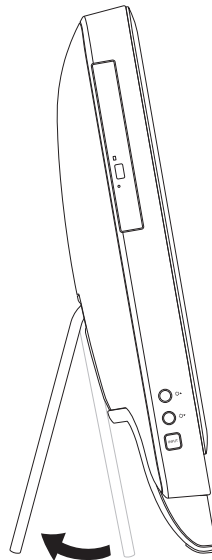

התקנת מחשב Inspiron One

אין צורך בחיבור רשת כדי לסיים את התקנת המחשב, אך אם יש ברשותך רשת קיימת או חיבור אינטרנט באמצעות כבל (כגון כבל מודם ביתי, או שקע Ethernet), ניתן לחבר כעת.

 **הערה:** השתמש רק בכבל Ethernet (מחבר RJ45) לחיבור למחבר הרשת. אל תחבר כבל טלפון (מחבר RJ11) אל תוך מחבר הרשת.

כדי לחבר את המחשב לרשת או להתקן פס-רחב, חבר קצה אחד של כבל רשת ליציאת רשת או להתקן פס-רחב. חבר את הקצה השני של כבל הרשת למחבר הרשת (מחבר RJ45) בלוח האחורי של המחשב. צליל נקישה מציין שכבל הרשת חובר כהלכה.

חבר את כבל הרשת (אופציונלי)

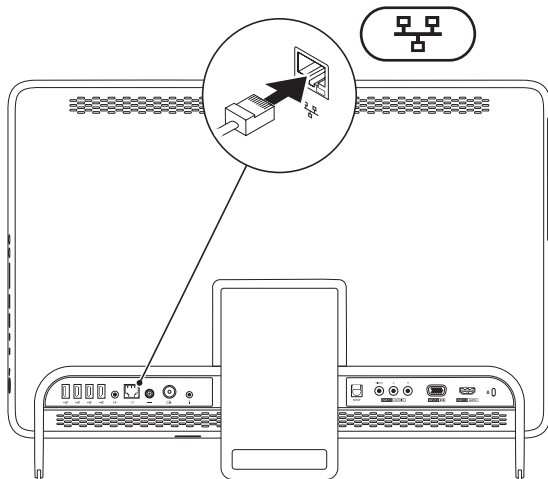

חיבור מתאם AC

חבר את מתאם AC למחשב ולאחר מכן חבר אותו לשקע חשמל או למגן מפני נחשולי מתח.

אזהרה:  מתאם AC מתאים לשקעי חשמל שונים ברחבי העולם. עם זאת, במדינות שונות ישנם מחברי חשמל ומפצלים חשמליים שונים. שימוש בכבל לא תואם או חיבור לא נכון של הכבל למפצל או לשקע חשמל עלולים לגרום לשריפה או לנזק בלתי הפיך למחשב שלך.

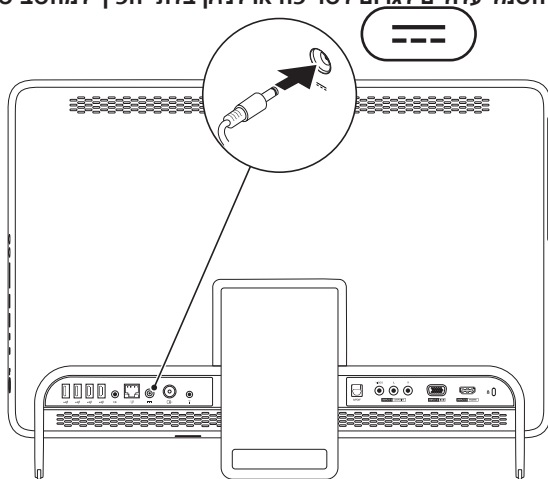

חבר את המקלדת ואת העכבר

חבר את המקלדת והעכבר מסוג USB למחברי ה-USB במחשב.

הערה: אם רכשת מקלדת ועכבר אלחוטיים יחד עם המחשב, חבר את מקלט ה-USB אל מחבר ה-USB. לקבלת מידע נוסף, עיין בתיעוד המצורף למקלדת ולעכבר האלחוטיים.

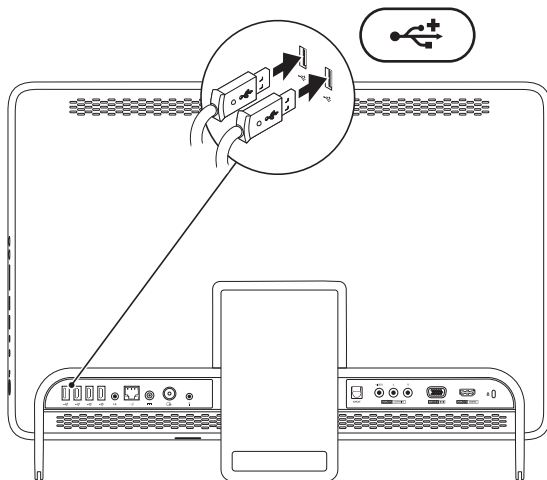

התקנת מחשב Inspiron One

לפני התקנת המחשב

בעת מיקום המחשב, ודא שאתה מאפשר גישה קלה למקור חשמל, אוורור מתאים ומשטח ישר שעליו יונח המחשב.

הגבלת זרימת האוויר עלולה לגרום להתחממות יתר של המחשב. כדי למנוע התחממות יתר, הקפד להשאיר מרווח של לפחות 10.2 ס"מ (4 אינץ') בצדו האחורי של המחשב ומרווח של לפחות 5.1 ס"מ (2 אינץ') בכל הצדדים האחרים. לעולם אל תמקם את המחשב בחלל סגור, כגון ארון או מגירה, כאשר הוא מופעל.

סעיף זה מספק מידע אודות התקנת מחשב Inspiron One של Dell™ שברשותך.

אזהרה: לפני שתתחיל לבצע הליך כלשהו בפרק זה, קרא את הוראות הבטיחות



המצורפות למחשב שברשותך. לעיון במידע על נהלים מומלצים נוספים בנושא בטיחות, בקר בדף הבית בנושא תאימות לתקינה בכתובת www.dell.com/regulatory_compliance.

הערה: תג השירות וקוד השירות המהיר של המחשב ממוקמים על תווית בגב המחשב. השתמש בתג השירות ובקוד השירות המהיר כדי לזהות את המחשב שברשותך בעת גישה לאתר התמיכה של Dell באינטרנט או בעת פנייה לתמיכה טכנית.



71	שירות מצב ההזמנות האוטומטי	52	שימוש בכלי תמיכה
71	מידע על המוצר		Dell Support Center (מרכז התמיכה של Dell)
	החזרת פריטים לתיקון במסגרת האחריות או לקבלת זיכוי	52	My Dell Downloads (ההורדות של Dell שלי)
72		53	הודעות מערכת
73	לפני שתתקשר	53	Hardware Troubleshooter
75	פנייה אל Dell	55	Dell Diagnostics
76	איתור מידע ומשאבים נוספים	60	שחזור מערכת ההפעלה
78	מפרט	61	שחזור המערכת
84	נספח	62	Dell DataSafe Local Backup
84	הודעה על מוצר של Macrovision	65	מדיית שחזור המערכת
	מידע עבור NOM, או Official Mexican Standard (התקנים המקסיקניים הרשמיים) (במקסיקו בלבד)		Dell Factory Image Restore (שחזור תמונת היצרן של Dell)
85		68	קבלת סיוע
86	אינדקס	69	תמיכה טכנית ושירות לקוחות
		69	DellConnect
		70	שירותים מקוונים

תוכן עניינים

28	שימוש בכונן האופטי	5	התקנת מחשב Inspiron One
30	תכונות בגב המחשב	5	לפני התקנת המחשב
34	תכונות הצג	6	חבר את המקלדת ואת העכבר
36	שימוש במסך המגע (אופציונלי)	7	חיבור מתאם AC
40	תכונות התוכנה	8	חבר את כבל הרשת (אופציונלי)
41	Dell DataSafe Online Backup	10	כוונן מעמד המחשב
42	Dell Dock	11	הגדר את מקלט הטלוויזיה (אופציונלי)
43	פתרון בעיות	16	לחץ על לחצן ההפעלה
43	בעיות במסך המגע	17	התקן את מערכת ההפעלה
45	קודי צפוף		יצירת מדיה להתאוששות המערכת
46	בעיות רשת	18	(מומלץ)
47	בעיות הפעלה	20	התחברות לאינטרנט (אופציונלי)
49	בעיות זיכרון	22	התקנת צג אלחוטי (אופציונלי)
49	נעילות ובעיות תוכנה	24	שימוש במחשב Inspiron One
		24	מבט מימין
		26	מבט משמאל

הערות, התראות ואזהרות

 **הערה:** "הערה" מציינת מידע חשוב המסייע להשתמש במחשב ביתר יעילות.

 **התראה:** "התראה" מציינת נזק אפשרי לחומרה או אובדן נתונים, ומסבירה כיצד ניתן למנוע את הבעיה.

 **אזהרה:** "אזהרה" מציינת אפשרות של נזק לרכוש, פגיעה גופנית או מוות.

אם רכשת מחשב n Series של Dell™, כל התייחסות במסמך זה למערכות ההפעלה Microsoft® Windows® אינה רלוונטית.

המידע במסמך זה נתון לשינויים ללא הודעה מראש.

© 2011 Dell Inc. כל הזכויות שמורות.

חל איסור מוחלט על שעתוק חומרים אלה, בכל דרך שהיא, ללא קבלת רשות בכתב מאת Dell Inc.

סימנים מסחריים הנמצאים בשימוש בטקסט זה: Dell, Dell Inc., Dell Connect, Dell, Intel ו-Centrino הם סימנים מסחריים רשומים ו-Core הוא סימן מסחרי של Intel Corporation בארה"ב ובמדינות אחרות; AMD, AMD Athlon ו-ATI Mobility Radeon הם סימנים מסחריים או סימנים מסחריים רשומים של Advanced Micro Devices, Inc.; Windows, Microsoft ו-Windows הם סימנים מסחריים או סימנים מסחריים של Microsoft Corporation בארצות הברית ו/או במדינות אחרות; Blu-ray Disc הוא סימן מסחרי של Blu-ray Disc Association; Bluetooth הוא סימן מסחרי רשום בבעלות Dell ו-Bluetooth SIG, Inc. משתמשת בו ברישיון.

סימנים מסחריים ושמות מסחריים אחרים המוזכרים במסמך זה מתייחסים לישויות הטוענות לבעלות על אותם סימנים ושמות או למוצרים שלהן. Dell Inc. מוותרת על כל עניין קנייני בסימנים מסחריים ושמות מסחריים פרט לאלה שבבעלותה.

A00 מהדורה

מס' חלק 4FKRH

פפטמבר 2011

INSPIRON™

מדריך התקנה

סוג תקינה: W01C001 ;W01C002

דגם תקינה: סדרת W01C

INSPIRON™

מדריך התקנה

