

INSPIRON™

OPSÆTNINGSVEJLEDNING





INSPIRON™

OPSÆTNINGSVEJLEDNING

Lovmodel: W01C-serien

Lovgivningstype: W01C001, W01C002

Bemærkninger, forsigtighedsregler og advarsler

-  **BEMÆRK! BEMÆRK!** angiver vigtige oplysninger, som kan hjælpe dig med at udnytte computeren optimalt.
-  **FORSIGTIG! FORSIGTIG!** angiver risiko for beskadigelse af hardware eller datatab og fortæller dig, hvordan du kan undgå problemet.
-  **ADVARSEL! ADVARSEL!** angiver risiko for tingskade, personskade eller død.

Hvis du har købt en Dell™-computer i n-serien, gælder eventuelle referencer til Microsoft® Windows®-operativsystemer i dette dokument ikke.

Oplysningerne i dette dokument kan ændres uden varsel.

© 2011 Dell Inc. Alle rettigheder forbeholdes.

Enhver form for gengivelse af dette materiale uden skriftlig tilladelse fra Dell Inc. er strengt forbudt.

Varemærker, der er brugt i teksten: *Dell*, *DELL*-logoet, *YOURS IS HERE*, *Inspiron*, *Solution Station* og *DellConnect* er varemærker tilhørende Dell Inc.; *Intel* og *Centrino* er registrerede varemærker og *Core* er et varemærke tilhørende Intel Corporation i USA og andre lande; *AMD*, *AMD Athlon* og *ATI Mobility Radeon* er enten varemærker eller registrerede varemærker tilhørende Advanced Micro Devices, Inc.; *Microsoft*, *Windows* og *Windows*-startknaplogoet er enten varemærker eller registrerede varemærker tilhørende Microsoft Corporation i USA og/eller andre lande; *Blu-ray Disc* er et varemærke tilhørende Blu-ray Disc Association; *Bluetooth* er et registreret varemærke, som ejes af Bluetooth SIG, Inc. og bruges af Dell under licens.

Andre varemærker og varenavne, der anvendes i dette dokument, kan være varemærker og varenavne tilhørende deres respektive ejere. Dell Inc. frasiger sig enhver form for ejendomsret til andre varemærker og -navne tilhørende andre.

September 2011

P/N DC8TM

Rev. A00

Indhold

Opsætning af Inspiron One	5	Funktioner set fra venstre	26
Inden du går i gang med opsætningen af computeren	5	Brug af det optiske drev	28
Tilslut tastaturet og musen	6	Funktioner set bagfra	30
Tilslut AC-adapteren	7	Skærmfunktioner	34
Tilslut netværkskablet (valgfrit)	8	Brug af berøringsskærmen (valgfri).....	36
Justering af computerholderen	10	Softwarefunktioner	40
Opsætning af tv-tuneren (valgfri)	11	Dell DataSafe Online Backup.....	41
Tryk på tænd/sluk-knappen.....	16	Dell Dock	42
Opsætning af operativsystemet	17	Problemløsning	43
Opret et systemgenoprettelsesmedie (anbefales)	18	Problemer med berøringsskærm	43
Opret forbindelse til internettet (valgfri) ..	20	Bipkoder	45
Opsætning af trådløs visning (valgfrit) ...	22	Netværksproblemer.....	46
Brug af Inspiron One	24	Problemer med strøm	47
Funktioner set fra højre.....	24	Problemer med hukommelse	49
		Problemer med fastfrysning og software ...	49

Indhold

Brug af supportværktøjer	52	Returnering af varer til reparation under garantien eller til refundering	72
Dell Support Center	52	Inden du ringer.....	73
My Dell Downloads	53	Kontakt Dell	75
Systemmeddelelser.....	53	Sådan finder du flere oplysninger og ressourcer.....	76
Hardware Troubleshooter (Hardwarefejlfinding)	55	Specifikationer.....	78
Dell Diagnostics	56	Appendiks.....	84
Gendannelse af operativsystemet	60	Macrovision-produktmeddelelse	84
Systemgendannelse	61	Oplysninger vedrørende NOM eller Official Mexican Standard (kun for Mexico).....	85
Dell DataSafe Local Backup.....	62	Indeks	86
Systemgenoprettelsesmedie	65		
Dell Factory Image Restore	66		
Sådan får du hjælp.....	68		
Teknisk support og kundeservice.....	69		
DellConnect	69		
Onlineservices	70		
Automatisk ordrestatusservice	71		
Produktoplysninger	71		

Opsætning af Inspiron One

Dette afsnit indeholder oplysninger om opsætning af din Dell™ Inspiron One-computer.

 **ADVARSEL!** Inden du går i gang med de procedurer, som beskrives i dette afsnit, skal du læse de sikkerhedsanvisninger, der fulgte med computeren. Du kan finde flere oplysninger om best practice for sikkerhed på webstedet Regulatory Compliance på www.dell.com/regulatory_compliance.

 **BEMÆRK!** Du finder computerens servicekode og ekspresservicekode på en mærkat på computerens bagside. Brug servicekoden eller ekspresservicekoden til at identificere din computer, når du går ind på Dell Support-webstedet eller kontakter teknisk support.

Inden du går i gang med opsætningen af computeren

Placer computeren på en plan overflade et sted, hvor der er nem adgang til en strømkilde og tilstrækkelig ventilation.

Hvis luftgennemstrømningen omkring computeren blokeres, kan den blive overophedet. Du kan forebygge overophedning ved at sikre, at der er mindst 10,2 cm fri plads bag computeren og mindst 5,1 cm til hver af siderne. Anbring aldrig en tændt computer et aflukket sted, f.eks. et skab eller en skuffe.

Tilslut tastaturet og musen

Slut USB-tastaturet og -musen til computerens USB-stik.

-  **BEMÆRK!** Hvis du har købt et trådløst tastatur og en trådløs mus sammen med computeren, skal du slutte USB-modtageren til USB-stikket. Se dokumentationen, som fulgte med det trådløse tastatur og musen, for at få flere oplysninger.

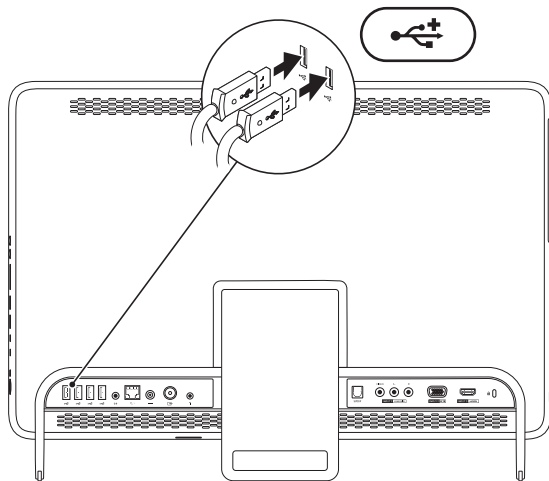

Tilslut AC-adapteren

Slut AC-adapteren til computeren, og sæt derefter stikket i en stikkontakt eller strømskinne.

⚠ ADVARSEL! AC-adapteren passer til stikkontakter over hele verden. Der er imidlertid forskel på stikkontakter og stikdåser i de forskellige lande. Brug af et inkompatibelt kabel eller forkert tilslutning af kablet til en strømskinne eller stikkontakt medfører risiko for brand eller uoprettelige skader på computeren.

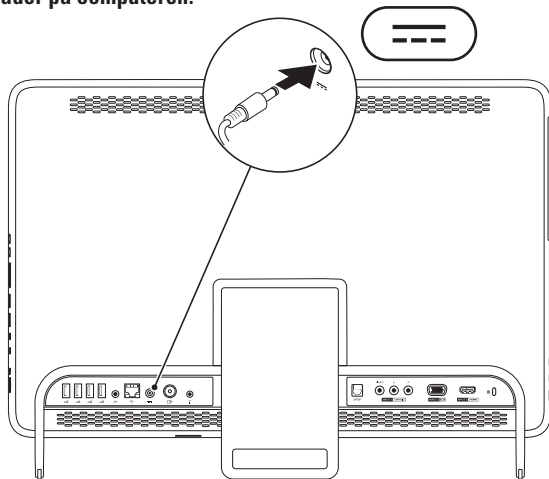

Tilslut netværkskablet (valgfrit)

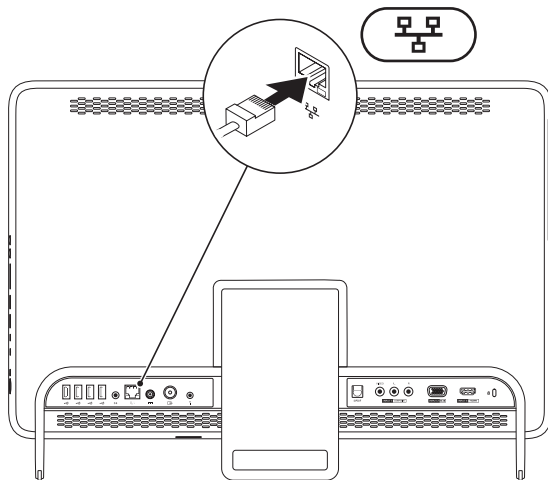

Det kræver ikke en netværksforbindelse at udføre opsætning af denne computer, men hvis du har en eksisterende netværks- eller internetforbindelse, der bruger en kabelforbindelse (f.eks. et kabelmodem eller et Ethernet-stik), kan du tilslutte den nu.

 **BEMÆRK!** Brug kun et Ethernet-kabel (RJ45-stik) til at tilslutte til netværksstikket. Sæt ikke en telefonledning (RJ11-stik) i netværksstikket.

Hvis du vil slutte computeren til et netværk eller en bredbåndsenhed, skal du tilslutte den ene ende af netværkskablet til en netværksport eller bredbåndsenhed. Slut den anden ende af netværkskablet til netværksstikket (RJ45-stikket) på computerens bagpanel. Et klik angiver, at netværkskablet er tilsluttet korrekt.

Justering af computerholderen

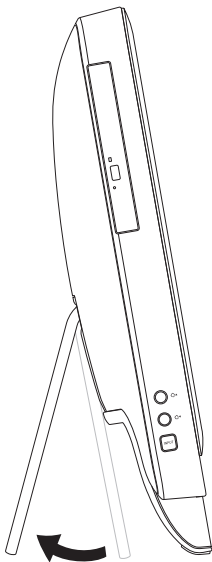

⚠ ADVARSEL! Du skal ikke bruge holderen til at bære computeren eller vende den på hovedet.

Træk i holderen for at justere skærmen, så visningsvinklen bliver mere komfortabel. Der høres et karakteristisk klik, når holderen åbnes eller lukkes.

Opsætning af tv-tuneren (valgfri)

Du kan se tv på computeren ved at tilslutte enten et tv/et digitalt antennekabel eller en set-top-boks til computeren.

Opsætning med en set-top-boks

1. Fjern beskyttelsesfilmen fra IR-senderen, og fastgør IR-senderen til IR-sensoren på set-top-boksen.
2. Slut IR-senderkablet til IR-stikket på computeren.

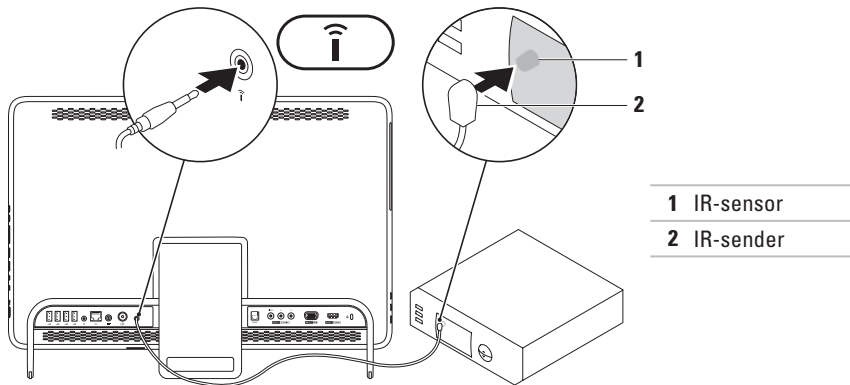

Opsætning af Inspiron One

3. Tilslut RF-kablet til RF-udgangen på set-top-boksen og antenneindgangen på computeren.

 **BEMÆRK!** RF-kablet følger ikke med computeren og skal købes separat.

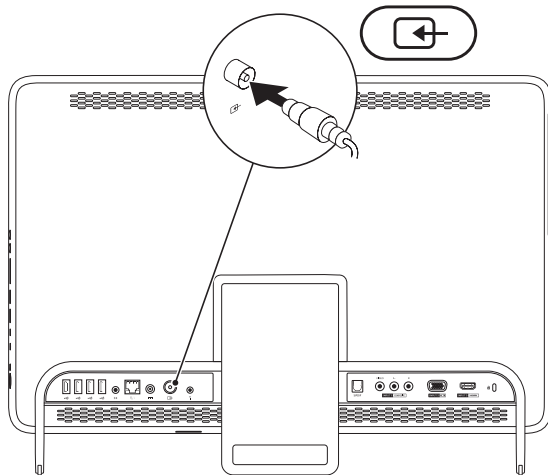



4. Tænd computeren.
5. Klik på **Start**  → **Alle programmer** → **Windows Media Center** → **Opgaver** → **Indstillinger** → **TV**.
6. Følg vejledningen på skærmen.

Opsætning af Inspiron One

Opsætning med et tv/et digitalt antennekabel

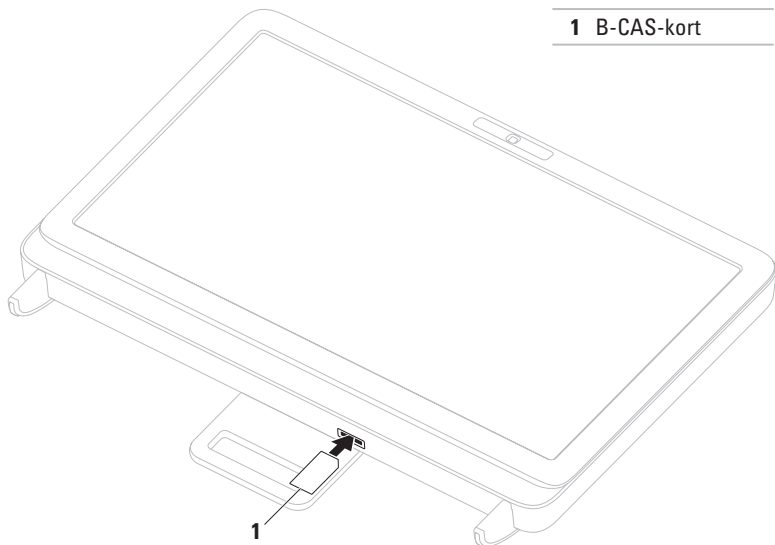
1. Hvis du ikke allerede har gjort det, skal du sætte B-CAS-kortet ind i B-CAS-kortpladsen på computeren (kun Japan).



2. Slut tv'et/det digitale antennekabel til antenneindgangen på computeren.
3. Tænd computeren.
4. Klik på **Start**  → **Alle programmer** → **Windows Media Center** → **Opgaver** → **Indstillinger** → **TV**.
5. Følg vejledningen på skærmen.

Tryk på tænd/sluk-knappen

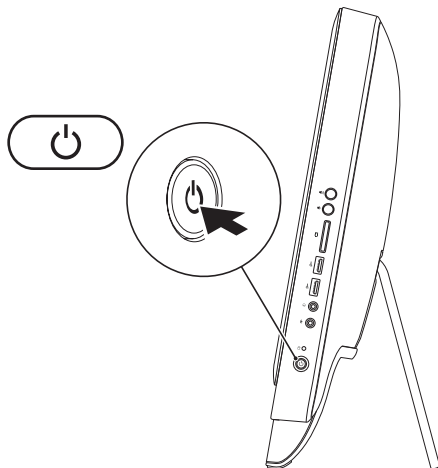

Opsætning af operativsystemet

Det operativsystem, du valgte på købstidspunktet, er forudinstalleret på din Dell-computer.

Microsoft Windows

Følg vejledningen på skærmen for at konfigurere Microsoft® Windows® første gang. Disse trin er obligatoriske og kan tage noget tid at gennemføre. Windows-installationsskærm-billederne fører dig gennem forskellige procedurer, herunder accept af licensaftaler, konfiguration af indstillinger og opsætning af en internetforbindelse.



FORSIGTIG! Afbryd ikke operativsystemets configurationsproces. Dette kan medføre, at computeren ikke kan bruges, og at du skal geninstallere operativsystemet.



BEMÆRK! Hvis du vil sikre dig, at computeren fungerer optimalt, anbefales det, at du henter og installerer det nyeste BIOS og de nyeste drivere til computeren, som er tilgængelig på support.dell.com.



BEMÆRK! Du kan finde flere oplysninger om operativsystemet og funktionerne på support.dell.com/MyNewDell.

Ubuntu

Følg vejledningen på skærmen for at konfigurere Ubuntu første gang. Se dokumentationen til Ubuntu, hvis du har brug for mere specifikke oplysninger om operativsystemet.

Opret et systemgenoprettelsesmedie (anbefales)

 **BEMÆRK!** Det anbefales, at du opretter et systemgenoprettelsesmedie i forbindelse med konfigurationen af Microsoft Windows.

Systemgenoprettelsesmediet kan bruges til at gendanne computeren til den oprindelige tilstand, som den havde, da du købte den, uden at datafilerne påvirkes (uden brug af disken med *operativsystemet*). Du kan bruge systemgenoprettelsesmediet, hvis computeren ikke længere fungerer som ønsket på grund af ændringer, du har foretaget til hardwaren, softwaren, driverne eller andre systemindstillinger.

Når du skal oprette et systemgenoprettelsesmedie, skal du bruge følgende:

- Dell DataSafe Local Backup
- USB-nøgle med mindst 8 GB kapacitet eller en dvd-r/dvd+r-disk eller en Blu-ray Disc™

 **BEMÆRK!** Dell DataSafe Local Backup understøtter ikke genskrivbare diske.

Sådan opretter du et systemgenoprettelsesmedie:

1. Kontroller, at AC-adapteren er tilsluttet (se "Tilslutning af AC-adapteren" på side 7).
2. Sæt disken eller USB-nøglen i computeren.
3. Klik på **Start**  → **Alle programmer** → **Dell DataSafe Local Backup**.
4. Klik på **Create Recovery Media** (Opret genoprettelsesmedie).
5. Følg vejledningen på skærmen.

 **BEMÆRK!** Du kan finde oplysninger om brugen af systemgenoprettelsesmediet under "Systemgenoprettelsesmedie" på side 65.

Opret forbindelse til internettet (valgfri)

Hvis du vil oprette forbindelse til internettet, skal du bruge et modem eller en netværksforbindelse samt en internetudbyder (ISP).

Hvis du ikke har købt et eksternt USB-modem eller en trådløs WLAN-adapter som del af den oprindelige ordre, kan du købe det på www.dell.com.

Opsætning af en kabelbaseret internetforbindelse

- Hvis du bruger en modemforbindelse, skal du slutte telefonledningen til det eksterne USB-modem (valgfri) og telefonstikket i væggen, før du konfigurerer internetforbindelsen.
- Hvis du bruger en DSL- eller kabel-/satellitmodemforbindelse, skal du kontakte internetudbyderen for at få hjælp til installationen.

Fuldfør opsætningen af den kabelbaserede internetforbindelse ved at følge vejledningen under "Opsætning af internetforbindelse" på side 21.

Opsætning af en trådløs forbindelse

 **BEMÆRK!** Se dokumentationen, der fulgte med routeren, for at opsætte den trådløse router.

Inden du kan bruge den trådløse internetforbindelse, skal du oprette forbindelse til den trådløse router.

Sådan konfigurerer du forbindelsen til en trådløs router:

1. Gem og luk alle åbne filer, og afslut alle åbne programmer.
2. Klik på **Start**  → **Kontrolpanel**.
3. Skriv `netværk` i søgefeltet, og klik på **Netværks- og delingscenter** → **Opret forbindelse til et netværk**.
4. Følg vejledningen på skærmen for at fuldføre opsætningen.

Opsætning af en internetforbindelse

Internetudbydere og -tjenester varierer fra land til land. Kontakt internetudbyderen for at få oplysninger om, hvilke tjenester der er tilgængelige i dit land.

Hvis du ikke kan oprette forbindelse til internettet, men tidligere har kunnet gøre det uden problemer, kan det skyldes, at internetudbyderens tjeneste er nede. Kontakt internetudbyderen for at kontrollere dennes driftsstatus, eller forsøg at oprette forbindelse igen senere.

Hav oplysningerne fra internetudbyderen klar. Hvis du ikke har en internetudbyder, kan du få hjælp til at finde en i guiden **Opret forbindelse til internettet**.

Sådan opretter du internetforbindelse:

1. Gem og luk alle åbne filer, og afslut alle åbne programmer.
2. Klik på **Start**  → **Kontrolpanel**.
3. Skriv `netværk`, og klik på **Netværks- og delingscenter** → **Konfigurer en ny forbindelse eller et netværk** → **Opret forbindelse til internettet**.
Vinduet **Opret forbindelse til internettet** vises.

 **BEMÆRK!** Hvis du ikke ved, hvilken forbindelse du skal vælge, skal du klikke på **Hjælp mig med at vælge** eller kontakte din internetudbyder.

4. Følg vejledningen på skærmen, og fuldfør opsætningen ved hjælp af de konfigurationsoplysninger, du har modtaget fra internetudbyderen.

Opsætning af trådløs visning (valgfrit)

 **BEMÆRK!** Trådløs visning understøttes muligvis ikke af alle computere.

Trådløs visning fungerer kun på computere med:

Processor	Intel® Core™ i3 og højere
Videocontroller	Intel HD-grafikkort
WLAN-kort	Intel Centrino® 6200 eller Intel Centrino Advanced-N + WiMAX 6250
Operativsystem	Windows 7 Home Premium, Professional eller Ultimate
Driver	Hent og installer den seneste driver til "Intel Wireless Display Connection Manager", som kan findes på support.dell.com .

Sådan installerer du trådløs visning på din computer:

1. Kontroller, at computeren er tændt.
2. Sørg for, at den trådløse funktion er aktiveret.
3. Slut adapteren til trådløs visning til tv'et.

 **BEMÆRK!** Den trådløse skærmadapter medfølger ikke til din computer og skal købes separat.

4. Tænd tv'et.
5. Vælg den relevante videokilde på dit tv, f.eks. HDMI1, HDMI2 eller S-Video.
6. Dobbeltklik på ikonet Intel® Wireless Display  på skrivebordet. Vinduet **Intel® Wireless Display** vises.

7. Vælg **Scan for available displays** (Søg efter tilgængelige visninger).
8. Vælg din adapter for trådløs visning på listen **Detected wireless displays** (Registrerede trådløse visninger).
9. Indtast den sikkerhedskode, der vises på dit tv.

Sådan aktiverer du trådløs visning:

1. Dobbeltklik på ikonet Intel® Wireless Display  på skrivebordet.
Vinduet **Intel Wireless Display** vises.
 2. Vælg **Connect to Existing Adapter** (Tilslut til eksisterende adapter).
-  **BEMÆRK!** Du kan finde flere oplysninger om trådløse visninger i dokumentationen til den trådløse skærmadapter.



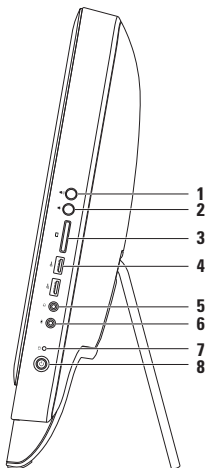

Brug af Inspiron One

Dette afsnit indeholder oplysninger om de funktioner, der er tilgængelige på din Dell™ Inspiron One-computer.

Funktioner set fra højre



- 1  **Knap til forøgelse af lydstyrkeniveauet** — Tryk her for at forøge lydstyrkeniveauet.
- 2  **Knap til reducere af lydstyrkeniveauet** — Tryk her for at reducere lydstyrkeniveauet.
- 3  **7-i-1-mediekortlæser** — Bruges til hurtig og praktisk visning og deling af digitale fotos, musik, videoer og dokumenter, som er gemt på hukommelseskort.
- 4  **USB 2.0-stik (2)** — Tilslutter en USB-enhed som mus, tastatur, printer, ekstern harddisk eller MP3-afspiller.

-
- 5  **Lydudgang/stik til hovedtelefoner** — Tilslutter til hovedtelefoner.
BEMÆRK! Hvis du vil tilslutte en forstærket (aktiv) højttaler eller et lydsystem, skal du bruge linjeudgangen på computerens bagside..
-
- 6  **Lydindgang/mikrofonstik** — Tilslutter en mikrofon eller sender et signal til brug med lydprogrammer.
-
- 7  **Indikator for harddiskaktivitet** — Tændes, når computeren læser eller skriver data. En blinkende hvid indikator angiver aktivitet på harddisk.
△ FORSIGTIG! I forbindelse med at undgå tab af data må du aldrig slukke computeren, flytte den eller justere holderen, når indikatoren for harddiskaktivitet blinker.
-
- 8  **Tænd/sluk-knappen og indikator** — Tænder eller slukker computeren, når der trykkes på den. Lyset i knappen angiver følgende strømtilstande:
- Konstant hvid — Computeren er tændt.
 - Konstant orange — Computeren har registreret en fejl under Power-On Self-Test (POST). Kontakt Dell (se "Kontakt Dell" på side 75) for at få hjælp.
 - Blinkende orange — Computeren er i dvaletilstand, eller også er der et problem med systemkortet eller strømforsyningen. Kontakt Dell (se "Kontakt Dell" på side 75) for at få hjælp.
 - Fra — Computeren er i dvaletilstand, slukket eller modtager ikke strøm.
-

Funktioner set fra venstre

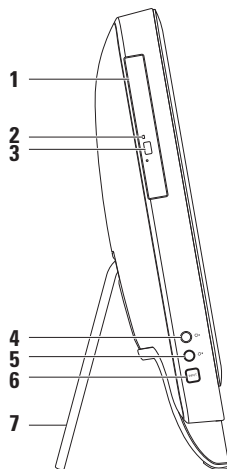

-
- 1 Optisk drev** — Afspiller eller optager cd'er, dvd'er og Blu-ray Discs (valgfri). Se "Brug af det optiske drev" på side 28 for at få flere oplysninger.

 - 2 Indikator for optisk drev** — Blinker, når du trykker på udløserknappen til det optiske drev, eller når du indsætter en disk og den læses.

 - 3 Udløserknap til optisk drev** — Åbner bakken til det optiske drev.

 - 4  Knap til forøgelse af lysstyrke (valgfri)** — Tryk her for at forøge skærmens lysstyrkeniveau.

 - 5  Knap til reducere af lysstyrke (valgfri)** — Tryk her for at reducere skærmens lysstyrkeniveau.

 - 6 Knap til valg af videoindgangskilde (valgfri)** — Tryk her for at vælge videokilden (komposit, VGA eller HDMI).

 - 7 Computerholder** — Stabiliserer computeren og gør det også muligt at justere skærmen, så visningsvinklen bliver mere behagelig.
-

Brug af det optiske drev

 **FORSIGTIG! Skub ikke på diskbakken, når du åbner og lukker den. Hold bakken lukket, når du ikke bruger drevet.**

 **FORSIGTIG! Flyt ikke computeren, mens du afspiller eller optager på en disk.**

Det optiske drev afspiller eller optager cd'er, dvd'er og Blu-ray Discs (valgfri). Sørg for, at siden med tryk eller tekst vender opad, når du sætter en disk i bakken til det optiske drev.

Sådan indsætter du en disk i det optiske drev:

1. Tryk på skub ud-knappen på det optiske drev.
2. Placer disken midt i bakken til det optiske drev med mærkatsiden opad, og klik disken fast på spindelen.
3. Skub forsigtigt bakken til det optiske drev ind i drevet.

1 bakken til det optiske drev

2 spindel

3 disk

4 skub ud-knap

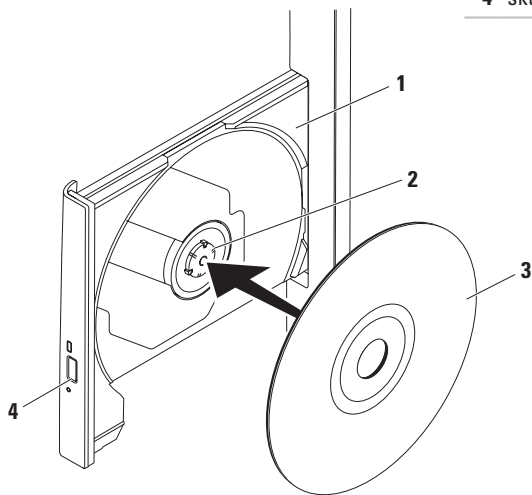

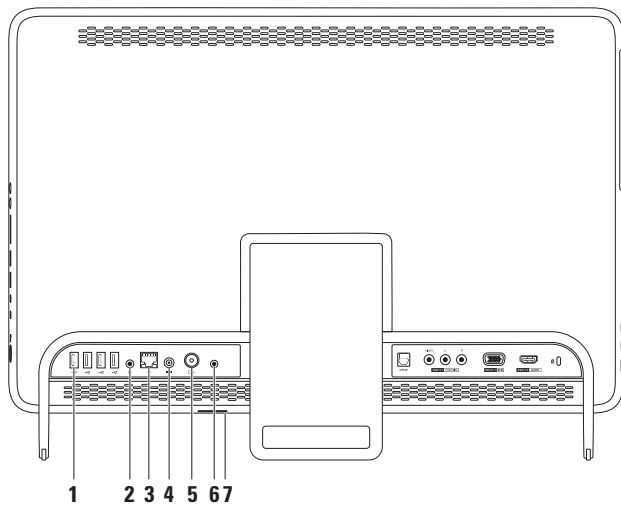

Funktioner set bagfra





-
- 1  **USB 2.0-stik (4)** — Tilslutter en USB-enhed som mus, tastatur, printer, ekstern harddisk eller MP3-afspiller.

 - 2  **Linjeudgang** — Tilslutter en forstærket (aktiv) højttaler eller et lydsystem.



 - 3  **Netværksstik** — Bruges til at slutte computeren til et netværk eller en bredbåndsenhed, hvis du bruger et trådløst netværk. De to indikatorer ved siden af stikket angiver status og aktivitet for en kabelbaseret netværksforbindelse.

 - 4  **AC-adapterstik** — Tilslutter til AC-adapteren for at levere strøm til computeren.

 - 5  **Antennestik (valgfrit)** — Tilslutter en ekstern antenne for at se programmer med tv-tunerkortet (valgfrit).

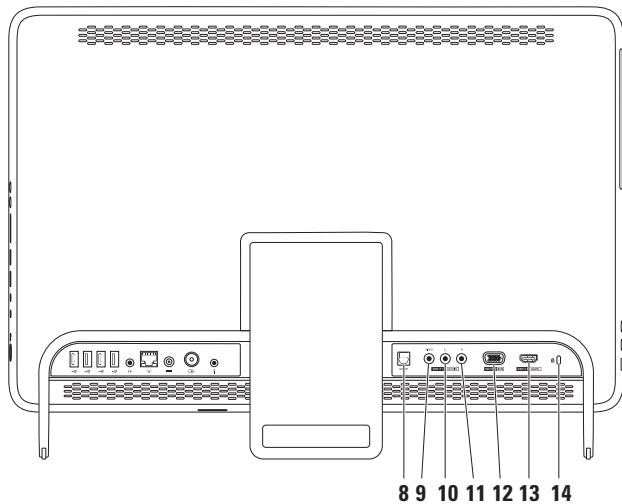
 - 6  **IR-stik (infrarød) (valgfrit)** — Tilslutter til en ekstern IR-enhed som en set-top-boks.
 - 7 **B-CAS-kortplads (valgfri)** — Gør det muligt at installere et B-CAS-kort, som kræves til at afkode digitale tv-signaler i Japan. Du kan finde flere oplysninger under "Opsætning af tv-tuneren (valgfri)" på side 11.
-



-
- 8**  **S/PDIF-stik (valgfrit)** — Tilslutter til forstærkere, højttalere eller tv'er til digitalt lydsignal via optiske digitale kabler.
-
- 9** **Kompositvideoindgang (valgfri)** — Tilslutter til kompositvideoudgangen på en videoenhed, f.eks. en dvd-afspiller, en camcorder eller en spilenhed.
-
- 10** **Venstre kompositlydindgang (valgfri)** — Tilslutter til den venstre kompositlydudgang på en videoenhed, f.eks. en dvd-afspiller, en camcorder eller en spilenhed.
-
- 11** **Højre kompositlydindgang (valgfri)** — Tilslutter til den højre kompositlydudgang på en videoenhed, f.eks. en dvd-afspiller, en camcorder eller en spilenhed.
-
- 12**  **VGA-indgang (valgfri)** — Tilsluttes til VGA-udgangen på computeren.
-
- 13**  **HDMI-indgang (valgfri)** — Tilsluttes til HDMI-udgangen på en videoenhed, f.eks. en dvd-afspiller, en camcorder eller en spilenhed.
-
- 14** **Plads til sikkerhedskabel** — Bruges til at slutte et sikkerhedskabel til computeren, som kan anskaffes i almindelig handel.
- BEMÆRK!** Inden du køber et sikkerhedskabel, skal du kontrollere, at det passer ind i pladsen til sikkerhedskablet på computeren.
-

Skærmfunktioner

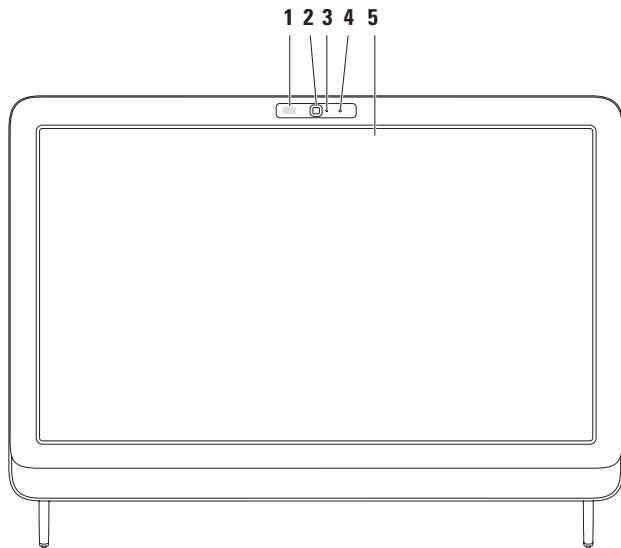

-
- 1 IR-modtager (valgfri)** — Registrerer signaler fra en IR-enhed, f.eks. en fjernbetjening til et Dell-tv.
-
- 2 Kamera** — Indbygget kamera til optagelse af video, konferencer og chat.
-
- 3 Indikator for kameraaktivitet** — Angiver, om kameraet er tændt eller slukket. En konstant hvid indikator indikerer kameraaktivitet.
-
- 4 Mikrofon** — Leverer kvalitetslyd til videochat og stemmeoptagelse.
-
- 5 Skærm** — Din skærm kan være anderledes afhængig af den valgte konfiguration, da du købte computeren. Skærmen understøtter funktionerne Zoom, Pause, Svip, Rul og Rotér. Du kan finde flere oplysninger under "Funktioner på berøringsskærmen (valgfri)" på side 37.
-

Brug af berøringskærmen (valgfri)

Berøringskærmen på Dell Inspiron One forvandler computeren til en interaktiv skærm.

Dell Stage

Den installerede Dell Stage-software på computeren giver dig adgang til dine yndlingsmedier og multi-touch-programmer.

Du starter Dell Stage ved at klikke på **Start**  →

Alle programmer → **Dell Stage** → **Dell Stage**.

 **BEMÆRK!** Nogle af programmerne i Dell Stage kan også åbnes direkte via menuen **Alle programmer**.

Du kan tilpasse Dell Stage som følger:

- Omarranger en programgenvej — Klik på og hold programgenvejen, indtil den blinker, og træk den derefter til en ønsket placering i Dell Stage.

- Minimer — Træk Dell Stage-vinduet til nederst i skærmen.
- Tilpas — Klik på indstillingsikonet, og vælg derefter den ønskede funktion.

Følgende programmer er tilgængelige i Dell Stage:

-  **BEMÆRK!** Nogle af programmerne er muligvis ikke tilgængelige afhængig af dine valg, da du købte computeren.
- MUSIC — Afspil musik eller søg i dine musikfiler efter album, kunstner eller sangtitel. Du kan også lytte til radiostationer fra hele verden. Det valgfri Napster-program gør det muligt at hente sange, når der er forbindelse til internettet.
- YOUPAINT — Tegn og rediger billeder.
- GAMES — Spil med berøringsfunktion.
- DOCUMENTS — Giver hurtig adgang til mappen Dokumenter på computeren.

- **PHOTO** — Se, organiser eller rediger dine billeder. Du kan oprette diasshows og samlinger af dine billeder og overføre dem til **Facebook** eller **Flickr**, når der er forbindelse til internettet.
- **DELL WEB** — Viser et eksempel på op til fire af dine foretrukne internetsider. Klik på internetsideeksemplet for at åbne det i webbrowseren.
- **VIDEO** — Se videoer. Det valgfri CinemaNow-program gør det muligt at købe og hente eller leje film og tv-serier, når der er forbindelse til internettet.
- **SHORTCUTS** — Giver hurtig adgang til de programmer, som du bruger ofte.
- **STICKYNOTES** — Opret noter eller påmindelser via tastaturet eller berøringsskærmen. Disse noter vises på opslagstavlen næste gang, du får adgang til STICKYNOTES. Du kan også gemme noter på skrivebordet.
- **Web Tile** — Viser et eksempel på op til fire af dine foretrukne internetsider. Her kan du tilføje, redigere eller slette et internetsideeksempel. Klik på internetsideeksemplet for at åbne det i webbrowseren. Du kan også oprette flere Web Tiles via Apps Gallery.

Funktioner på berøringsskærmen (valgfri)

 **BEMÆRK!** Nogle af funktionerne er programspecifikke og virker muligvis ikke uden for programmet.

Zoom

Bruges til at gøre indholdet på skærmen større eller mindre.

Knib — Giver dig mulighed for at zoome ind eller ud ved at flytte to fingre fra hinanden eller tættere på hinanden på skærmen.



Sådan zoomer du ind:
Flyt to fingre fra hinanden for at forstørre visningen af det aktive vindue.

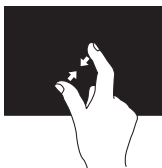

Sådan zoomer du ud:
Flyt to fingre tættere på hinanden for at reducere visningen af det aktive vindue.

Pause

Giver dig ekstra oplysninger, hvis du simulerer et højreklik.

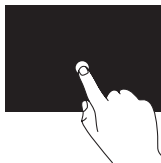

Tryk med en finger på berøringsskærmen, og hold den nede for at åbne kontekstafhængige menuer.

Svip

Bruges til at svippe indhold frem eller tilbage, afhængigt af svippets retning.

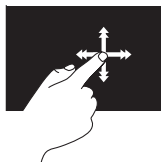

Flyt en finger hurtigt i den ønskede retning ved at svippe igennem indholdet i det aktive vindue, f.eks. sider i en bog. Svip fungerer også lodret, når der navigeres i indholdet, f.eks. billeder eller sange på en afspilningsliste.

Rul

Bruges til at rulle gennem indhold.
Rulningsfunktionerne inkluderer:

Panorering — Giver dig mulighed for at fokusere på det valgte objekt, hvis hele objektet ikke er synligt.

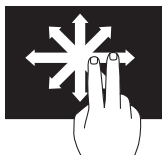

Flyt to fingre i den ønskede retning for at panorere det valgte objekt.

Rul lodret — Giver dig mulighed for at rulle op eller ned i det aktive vindue.

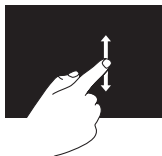

Flyt en finger op eller ned for at aktivere lodret rulning.

Scroll Horizontal (Rul vandret) — Giver dig mulighed for at rulle til venstre eller højre i det aktive vindue.

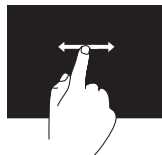

Flyt en finger til venstre eller højre for at aktivere vandret rulning.

Roter

Bruges til at rotere det aktive indhold på skærmen.

Drej — Bruges til at rotere aktivt indhold ved hjælp af to fingre.



Ved at holde en finger eller tommelfinger på plads kan den anden finger flyttes i en buet retning til højre eller venstre. Du kan også rotere det aktive indhold ved at flytte begge fingre i en cirkulær bevægelse.

Softwarefunktioner

FastAccess-funktion til ansigtsgenkendelse

Computeren har muligvis en FastAccess-funktion til ansigtsgenkendelse. Denne funktion hjælper med at sikre Dell-computeren, da den registrerer dit ansigt og bruger det til at udføre en automatisk kontrol af din identitet ved hjælp af loginoplysninger, som du normalt skulle indtaste selv (f.eks. ved at logge på en Windows-konto eller sikre websteder). Du får flere oplysninger ved at klikke på

Start  → **Alle programmer** → **FastAccess**.

Produktivitet og kommunikation

Du kan bruge computeren til at fremstille præsentationer, brochurer, lykønskingskort, foldere og regneark. Du kan også redigere og vise digitale fotografier og billeder. Din indkøbsordre indeholder oplysninger om, hvilken software der er installeret på computeren.



Efter tilslutning til internettet, kan du få adgang til websteder, oprette en e-mail-konto, overføre eller hente filer osv.

Underholdning og multimedier

Du kan bruge computeren til at se videoer, spille spil, oprette dine egne cd'er/dvd'er/Blu-ray Discs (valgfri) samt lytte til musik og radiostationer på internettet. Det optiske drev understøtter muligvis flere forskellige medieformater, herunder cd'er, dvd'er og Blu-ray Discs (valgfri).

Du kan hente eller kopiere billeder og videofiler fra bærbare enheder, f.eks. digitalkameraer og mobiltelefoner. Valgfri softwareprogrammer gør det muligt at organisere og oprette musik- og videofiler, som kan optages på diske, gemmes på bærbare produkter (f.eks. MP3-afspillere og håndholdte underholdningsenheder) eller afspilles og vises direkte på tv-enheder, projektorer og hjemmebiografudstyr.

Dell DataSafe Online Backup

-  **BEMÆRK!** Dell DataSafe Online er muligvis ikke tilgængelig i alle områder.
-  **BEMÆRK!** Det anbefales at anvende en bredbåndsforbindelse med hurtige upload-/downloadhastigheder.

Dell DataSafe Online er en automatisk service til sikkerhedskopiering og gendannelse, som hjælper med at beskytte dine data og andre vigtige filer mod katastrofale hændelser, f.eks. tyveri, brand eller naturkatastrofer. Du kan få adgang til Dell DataSafe Online på din computer ved hjælp af en konto med tilhørende adgangskode.

Du kan finde flere oplysninger på **DellDataSafe.com**.

Sådan planlægger du sikkerhedskopiering:

1. Dobbeltklik på ikonet Dell DataSafe Online  i meddelelsesområdet på skrivebordet.
2. Følg vejledningen på skærmen.

Dell Dock

Dell Dock er en gruppe af ikoner, som giver nem adgang til ofte anvendte programmer, filer og mapper. Du kan tilpasse Dock ved at:

- Tilføje eller fjerne ikoner
- Ændre farven og placeringen af docken
- Gruppere relaterede ikoner i kategorier
- Ændre ikonernes funktionsmåde



Tilføj en kategori

1. Højreklik på Dock, klik på **Add** (Tilføj) → **Category** (Kategori).
Vinduet **Add/Edit Category** (Tilføj/rediger kategori) vises.
2. Angiv en titel på kategorien i feltet **Title** (Titel).
3. Vælg et ikon til kategorien i boksen **Select an image:** (Vælg et billede:).
4. Klik på **Save** (Gem).

Tilføj et ikon

Træk og slip ikonet til docken eller til en kategori.

Fjern en kategori eller et ikon

1. Højreklik på kategorien eller ikonet på docken, og klik på **Delete shortcut** (Slet genvej) eller **Delete category** (Slet kategori).
2. Følg vejledningen på skærmen.

Tilpasning af docken

1. Højreklik på docken, og klik på **Advanced Setting...** (Avanceret indstilling...).
2. Tilpas docken ved at vælge den ønskede valgmulighed.

Problemløsning

Dette afsnit indeholder oplysninger om fejlfinding af problemer på computeren. Hvis du ikke kan løse problemet ved hjælp af de efterfølgende anvisninger, kan du finde flere oplysninger under "Brug af supportværktøjer" på side 52 eller "Kontakt Dell" på side 75.

 **ADVARSEL! Kun uddannet servicepersonale må fjerne computerens dæksel. Se *Servicehåndbog* på support.dell.com/manuals for at få udvidet servicevejledning.**

Problemer med berøringskærm

Nogle eller alle multi-touch-funktioner fungerer ikke —

- Bestemte touch- og multi-touch-funktioner kan være deaktiverede. Du skal dobbeltklikke på ikonet **Svip** på proceslinjen for at aktivere dem. I vinduet **Pen and Touch** (Pen og berør) skal du vælge fanen **Touch (Berør)** og sikre dig, at **Use your finger as an input device (Brug din finger som input-enhed)** og **Enable multi-touch gestures and inking (Aktivér multi-touch-bevægelser og inking)** er valgt.
- Multi-touch-funktionen understøttes muligvis ikke af programmet.
- Berøringskærmen er kalibreret på fabrikken og kræver ikke ekstra kalibrering. Hvis du vælger at kalibrere berøringskærmen, skal du se "Kalibrering af berøringskærmen" på side 44.

 **BEMÆRK!** Forkert kalibrering kan medføre unøjagtig berøringsfølsomhed.

Hvis berøringsskærmen begynder at miste sin følsomhed —

- Kalibrer berøringsskærmen (se "Kalibrering af berøringsskærmen" på side 44).
- Berøringsskærmen kan have fremmedlegemer (f.eks. sticky notes), der blokerer berøringssensorerne. Sådan fjerner du disse legemer:
 - a. Sluk computeren.
 - b. Træk strømkablet ud af stikkontakten.
 - c. Brug en ren, fnugfri klud (du kan sprøjte vand på kluden, hvis der er brug for det, men ikke på skærmen), og tør overfladen og siderne på berøringsskærmen for at fjerne snavs eller fingeraftryk.

Kalibrering af berøringsskærmen



BEMÆRK! Det anbefales, at du kalibrerer berøringsskærmen, hvis du har problemer med skærmen eller hvis du ændrer skærmopløsningen.

Hvis du vil kalibrere berøringsskærmen, skal du klikke på

Start  → **Kontrolpanel** → **Indstillinger for tablet-pc** → **Skærm** → **Kalibrer...**

Bipkoder

Computeren kan udsende en serie af bip under start, hvis der er fejl eller problemer. Denne række bip, også kaldet en bipkode, identificerer et problem. Sker dette, skal du skrive bipkoden ned og kontakte Dell (se "Kontakt Dell" på side 75) for at få hjælp.



BEMÆRK! Hvis du vil udskifte dele, kan du finde flere oplysninger i *Servicehåndbogen* på support.dell.com/manuals.

Bipkode	Muligt problem
Et	Mulig fejl på systemkortet — fejl i BIOS ROM-kontrolsum
To	Ingen RAM registreret BEMÆRK! Hvis du installerede eller udskiftede hukommelsesmodulet, skal du sikre dig, at hukommelsesmodulet er indsat korrekt.
Tre	Mulig fejl på systemkortet — fejl på chipkort
Fire	Fejl ved læsning af/skrivning til RAM
Fem	Fejl på realtidsur
Seks	Fejl i grafik kort eller chip
Syv	Processorfejl

Netværksproblemer

Trådløse forbindelser

Hvis den trådløse netværksforbindelse mistes —

Den trådløse router er offline, eller trådløs funktion er blevet deaktiveret på computeren.

- Kontroller, at den trådløse router er tændt og sluttet til datakilden (kabelmodem eller netværkshub).
- Kontroller, at trådløs funktion er aktiveret på computeren.
- Opret forbindelse til den trådløse router igen (se "Opsætning af en trådløs forbindelse" på side 20).
- Den trådløse forbindelse er muligvis blokeret eller afbrudt på grund af Interferens. Prøv at flytte computeren tættere på den trådløse router.

Kabelbaserede forbindelser

Hvis den kabelbaserede forbindelse afbrydes —

Netværkskablet sidder løst eller er beskadiget.

- Kontroller, at netværkskablet er tilsluttet og at det ikke er beskadiget.
- Forbindelsesindikatoren på det integrerede netværksstik gør det muligt at kontrollere, at forbindelsen fungerer samt få vist oplysninger om status:
 - Grøn — Der er en god forbindelse mellem et 10/100 Mbps netværk og computeren.
 - Orange — Der er en god forbindelse mellem et 1000 Mbps netværk og computeren.
 - Slukket — Computeren kan ikke finde en fysisk forbindelse til netværket.



BEMÆRK! Forbindelsesindikatoren på netværksstikket gælder kun den kabelbaserede netværksforbindelse. Forbindelsesindikatoren angiver ikke status for trådløse forbindelser.

Problemer med strøm

Hvis strømindikatoren er slukket — Pc'en er enten slukket, eller den modtager ikke strøm.

- Tryk på tænd/sluk-knappen. Computeren genoptager normal drift, hvis den er slukket eller i dvaletilstand.
- Sæt AC-adapterkablet i strømstikket på computeren og i stikkontakten.
- Hvis computeren er sluttet til en stikdåse, skal du kontrollere, at stikdåsen er tilsluttet en stikkontakt og at der er tændt for den.
- Omgå midlertidigt strømbeskyttelsesenheder, strømskinner og forlængerledninger for at kontrollere, at computeren tændes, som den skal.
- Kontroller, at stikkontakten virker, ved at teste den med et andet apparat, f.eks. en lampe.

- Kontroller AC-adapterens kabeltilslutninger. Hvis AC-adapteren har en indikator, skal du kontrollere, at indikatoren er tændt.
- Hvis problemet fortsætter, kan du kontakte Dell (se "Kontakt Dell" på side 75).

Hvis strømindikatoren er konstant hvid, og computeren ikke reagerer — Skærmen reagerer muligvis ikke.

- Tryk på tænd/sluk-knappen, indtil computeren slukkes, og tænd derefter for computeren igen.
- Hvis problemet fortsætter, kan du kontakte Dell (se "Kontakt Dell" på side 75).

Problemløsning

Hvis strømindikatorene blinker gult —

Computeren er i dvale-/standbytilstand, eller skærmen svarer ikke.

- Tryk på en tast på tastaturet, flyt den tilsluttede mus eller tryk på tænd/sluk-knappen for at genoptage den normale drift.
- Hvis skærmen ikke svarer, skal du trykke på tænd/sluk-knappen indtil computeren slukkes, og derefter tænde den igen.
- Hvis problemet fortsætter, kan du kontakte Dell (se "Kontakt Dell" på side 75).

Hvis strømindikatorene konstant lyser orange —

Computeren har registreret en fejl under POST. Kontakt Dell for at få hjælp (se "Kontakt Dell" på side 75).

Hvis der er interferens, som forhindrer modtagelse på computeren —

Et uønsket signal afbryder eller blokerer andre signaler og skaber interferens. Mulige årsager til interferens omfatter:

- Strøm-, tastatur- og museforlængerledninger.
- Der er sluttet for mange enheder til en strømskinne.
- Der er sluttet flere strømskinner til den samme stikkontakt.

Problemer med hukommelse

Hvis der vises en meddelelse om utilstrækkelig hukommelse —

- Gem og luk alle åbne filer, og afslut alle åbne programmer, som du ikke bruger, for at se, om det løser problemet.
- Hvis problemet fortsætter, kan du kontakte Dell (se "Kontakt Dell" på side 75).

Hvis der er andre problemer med hukommelsen —

- Kør Dell Diagnostics (se "Dell Diagnostics" på side 56).
- Hvis problemet fortsætter, kan du kontakte Dell (se "Kontakt Dell" på side 75).

Problemer med fastfrysning og software

Hvis computeren ikke starter — Sørg for, at AC-adapterkablet er korrekt tilsluttet til computeren og stikkontakten.

Hvis et program holder op med at svare —

Afslut programmet:

1. Tryk på <Ctrl><Skift><Esc> samtidig.
2. Klik på **Programmer**.
3. Klik på det program, som ikke længere reagerer
4. Klik på **Afslut job**.

Hvis et program går ned gentagne gange — Se dokumentationen til softwaren. Fjern eventuelt programmet, og installer det igen.

 **BEMÆRK!** Software indeholder normalt installationsoplysninger i dokumentationen eller på cd'en.

Hvis computeren holder op med at svare, eller der vises et ensfarvet blåt skærbillede —

 **FORSIGTIG!** Du kan miste data, hvis du ikke kan udføre en nedlukning af operativsystemet.

Hvis systemet ikke svarer, når du trykker på en tast på tastaturet eller bevæger musen, skal du holde tænd/sluk-knappen inde i 8-10 sekunder, indtil computeren slukkes, og derefter tænde computeren igen.

Et program er udviklet til en tidligere udgave af Microsoft® Windows®-operativsystemet —

Kør guiden Programkompatibilitet. Guiden Programkompatibilitet konfigurerer et program, så det kører i et miljø, der svarer til en tidligere version af et Microsoft Windows-operativsystem.

Sådan kører du guiden Programkompatibilitet:

1. Klik på **Start**  → **Kontrolpanel** → **Programmer** → **Brug programmer, der er udviklet til tidligere versioner af Windows**.
2. Klik på **Næste** på velkomstsskærbilledet.
3. Følg vejledningen på skærmen.

Hvis der er andre softwareproblemer —

- Start med at sikkerhedskopiere dine filer.
 - Undersøg harddisken eller cd'erne for virus ved hjælp af et antivirusprogram.
 - Gem og luk alle åbne filer eller programmer, og luk ned for computeren via **Start** -menuen
 - Se dokumentationen til softwaren, eller kontakt softwareproducenten for at få oplysninger om fejlfinding:
 - Kontroller, at programmet er kompatibelt med det operativsystem, der er installeret på computeren.
 - Kontroller, at computeren opfylder de minimumkrav til hardwaren, som er en forudsætning for at køre softwaren. Du kan finde flere oplysninger i dokumentationen til softwaren.
- Kontroller, at programmet er installeret og konfigureret rigtigt.
 - Kontroller, at enhedsdriverne ikke er i konflikt med programmet.
 - Fjern eventuelt programmet, og installer det igen.
 - Skriv eventuelle fejlmeddelelser ned, så du kan få bedre fejlfindingsupport, når du kontakter Dell.

Brug af supportværktøjer

Dell Support Center

Dell Support Center hjælper dig med at finde den service og support samt de systemspecifikke oplysninger, du har brug for.

Klik på ikonet  i meddelelsesområdet på skrivebordets proceslinje for at starte programmet.

Computerens modelnummer, servicekode, ekspresservicekode og kontaktoplysninger til service vises på startsiden for **Dell Support Center**.

Startsiden indeholder også links, som giver adgang til følgende:



Selvhjælp (fejlfinding, sikkerhed, systemydeevne, netværk/internet, sikkerhedskopiering/gendannelse og Windows-operativsystem)



Advarsler (tekniske supportadvarsler, som er relevante for computeren)



Assistance fra Dell (teknisk support med DellConnect™, kundeservice, undervisning og selvstudier, praktisk hjælp med Solution Station™ og onlinescanning med PC CheckUp)



Om dit system
(systemdokumentation, garantioplysninger, systeminformation, opgraderinger og tilbehør)

Du får mere at vide om **Dell Support Center** og tilgængelige supportværktøjer på **DellSupportCenter.com**.

My Dell Downloads

 **BEMÆRK!** My Dell Downloads er muligvis ikke tilgængelig i alle områder.

Nogle af de programmer, som er forudinstalleret på din nye Dell-computer, omfatter ikke en cd/dvd til sikkerhedskopiering. Disse programmer er tilgængelige på webstedet My Dell Downloads. På dette websted kan du hente tilgængelige programmer med henblik på geninstallation eller oprettelse af et separat sikkerhedskopieringsmedie.

Sådan tilmelder du dig og bruger My Dell Downloads:

1. Gå til **DownloadStore.dell.com/media**.
2. Følg vejledningen på skærmen for at tilmelde dig og hente programmet.
3. Geninstaller softwaren, eller opret et sikkerhedskopieringsmedie til fremtidig brug.

Systemmeddelelser

I tilfælde af problemer eller fejl på computeren får du muligvis vist en systemmeddelelse, som kan hjælpe dig med at finde årsagen til problemet og løse det.

 **BEMÆRK!** Hvis den meddelelse, der vises, ikke findes i de følgende eksempler, skal du se dokumentationen til operativsystemet eller til det program, der kørte, da meddelelsen blev vist. Alternativt kan du kontakte Dell (se "Kontakt Dell" på side 75) for at få hjælp.

Alert! (Alarm) Previous attempts at booting this system have failed at checkpoint [nnnn] (Tidligere forsøg på at genstarte systemet er fejlet ved kontrolpunkt [nnnn]). For help in resolving this problem, please note this checkpoint and contact Dell Technical Support (Skriv kontrolpunktet ned, og kontakt Dells tekniske support, hvis du har brug for hjælp til at løse dette problem) — Computeren kunne ikke fuldføre startrutinen tre gange efter hinanden på grund af den samme fejl. Kontakt Dell (se "Kontakt Dell" på side 75) for at få hjælp.

CPU fan failure (Fejl i CPU-blæser) — Der er opstået en fejl i CPU-blæseren. Udskift CPU-blæseren (se *Servicehåndbogen* på support.dell.com/manuals).

System fan failure (fejl på systemblæser) — Der er opstået en fejl på systemblæseren. Kontakt Dell (se "Kontakt Dell" på side 75) for at få hjælp.

Hard-disk drive failure (fejl på harddiskdrev) — Mulig harddiskfejl under POST. Kontakt Dell (se "Kontakt Dell" på side 75) for at få hjælp.

Hard-disk drive read failure (Fejl ved læsning fra harddisk) — Mulig harddiskfejl under starttest af harddisk. Kontakt Dell (se "Kontakt Dell" på side 75) for at få hjælp.

Keyboard failure (tastaturfejl) — Tastaturfejl eller løst kabel. Genmonter tastaturet.

No boot device available (Ingen startenhed tilgængelig) — Der er ingen startpartition på harddisken, harddiskens kabel er løst, eller der findes ingen startenhed.

- Hvis du bruger harddisken som startenhed, skal du kontrollere, at kablerne er tilsluttet, og at drevet er installeret korrekt og partitioneret som startenhed.
- Gå til systemopsætningen, og kontroller, at startsekvensoplysningerne er korrekte. Se *Servicehåndbogen* på support.dell.com/manuals.

No timer tick interrupt (Ingen timertaktslagsafbrydelse) — Der er muligvis en funktionsfejl i en chip på systemkortet, eller der kan være fejl på bundkortet. Kontakt Dell (se "Kontakt Dell" på side 75) for at få hjælp.

USB over current error (USB-strømfejl) — Fjern USB-enheden. USB-enheden skal bruge mere strøm for at fungere korrekt. Slut en ekstern strømkilde til USB-enheden. Hvis enheden har to USB-kabler, kan du også tilslutte begge kabler.

CAUTION - Hard Drive SELF MONITORING SYSTEM has reported that a parameter has exceeded its normal operating range (FORSIGTIG! – Harddiskens SELVOVERVÅGNINGSSYSTEM har rapporteret, at en parameter har overskredet sit normale driftsområde). Dell recommends that you back up your data regularly (Dell anbefaler, at du sikkerhedskopierer dine data med jævne mellemrum). A parameter out of range may or may not indicate a potential hard drive problem (En parameter uden for sit område angiver muligvis et potentielt harddiskproblem) — S.M.A.R.T-fejl, mulig fejl på harddiskdrev. Kontakt Dell (se "Kontakt Dell" på side 75) for at få hjælp.

Hardware Troubleshooter (Hardwarefejlfinding)

Hvis en enhed enten ikke findes under installation af operativsystemet eller findes, men er forkert konfigureret, kan du bruge **Hardware troubleshooter** (Hardwarefejlfinding) til at løse inkompatibiliteten.

Sådan starter du Hardware Troubleshooter:

1. Klik på **Start**  → **Hjælp og support**.
2. Skriv `hardware troubleshooter` (hardwarefejlfinding) i søgefeltet, og tryk på <Enter> for at starte søgningen.
3. Vælg den valgmulighed på listen med søgeresultaterne, der bedst beskriver problemet, og udfør de resterende fejlfindingstrin.

Dell Diagnostics

Hvis du oplever et problem med computeren, skal du udføre procedurerne under "Problemer med fastfrysning og software" på side 49 og køre Dell Diagnostics, inden du kontakter Dell for at få teknisk assistance. Det anbefales, at du udskriver disse procedurer, inden du går i gang.

 **BEMÆRK!** Dell Diagnostics fungerer kun på Dell-computere.

 **BEMÆRK!** Disken *Drivers and Utilities* følger muligvis ikke med computeren.

Se *Specifikationer* på side 78 for at få vist computerens konfigurationsoplysninger, og kontroller, at den enhed, du ønsker at teste, vises i systeminstallationsprogrammet og er aktiv.

Kør Dell Diagnostics fra harddisken eller fra disken *Drivers and Utilities*.

Start af Dell Diagnostics fra harddisken.

Dell Diagnostics findes på en skjult partition med diagnosticeringsværktøjet på harddisken.

 **BEMÆRK!** Hvis din computer ikke viser et skærbillede, skal du kontakte Dell for at få hjælp (se "Kontakt Dell" på side 75).

1. Kontroller, at computeren er sluttet til en stikkontakt, som fungerer korrekt.
2. Tænd (eller genstart) computeren.
3. Tryk på <F12>, så snart DELL™-logoet vises. Vælg **Diagnostics** (Diagnosticering) i startmenuen, og tryk på <Enter>. Dette kan starte PSA (Pre-Boot System Assessment) på computeren.

 **BEMÆRK!** Hvis du venter for længe og operativsystemlogoet vises, skal du fortsætte med at vente, indtil du får vist skrivebordet i Microsoft® Windows®. Derefter skal du lukke computeren og prøve igen.

 **BEMÆRK!** Hvis du får vist en meddelelse om, at der ikke blev fundet en partition med diagnosticeringsværktøjet, skal du køre Dell Diagnostics fra disken *Drivers and Utilities*.

Hvis PSA startes:

- a. PSA begynder at køre testene.
- b. Hvis PSA'en gennemføres, vises følgende meddelelse: "No problems have been found with this system so far (Der blev ikke fundet problemer med dette system indtil videre). Do you want to run the remaining memory tests? (Vil du gerne køre de resterende hukommelsestest?). This will take about 30 minutes or more (Dette tager 30 minutter eller mere). Do you want to continue? (Vil du fortsætte?) (Recommended) (Anbefales)."

- c. Hvis du har problemer med hukommelsen, skal du trykke på <y>, ellers skal du trykke på <n>. Følgende meddelelse vises: "Booting Dell Diagnostic Utility Partition (Starter partitionen med værktøjet Dell Diagnostics). Press any key to continue (Tryk på en vilkårlig tast for at fortsætte)".
- d. Tryk på en vilkårlig tast for at åbne vinduet **Choose An Option** (Vælg en indstilling).



Hvis PSA ikke startes:

Tryk på en tast for at starte Dell Diagnostics fra partitionen med diagnosticeringsværktøjet på harddisken, og gå til vinduet **Choose An Option** (Vælg en indstilling).

4. Vælg den test, du vil køre.
5. Hvis et problem identificeres under en test, vises der en meddelelse med en fejlkode og en beskrivelse af problemet. Skriv fejlkoden og beskrivelsen af problemet ned, og kontakt Dell for at få hjælp (se "Kontakt Dell" på side 75).

-  **BEMÆRK!** Computerens servicekode vises øverst i hvert testskærbillede. Servicekoden hjælper dig med at identificere computeren, når du kontakter Dell.
- 6. Når testene er fuldført, skal du lukke testskærbilledet for at vende tilbage til vinduet **Choose An Option** (Vælg en indstilling).
- 7. Hvis du vil afslutte Dell Diagnostics og genstarte computeren, skal du klikke på **Exit** (Afslut).

Start af Dell Diagnostics fra disken **Drivers and Utilities (Drivere og værktøjer)**

-  **BEMÆRK!** Disken *Drivers and Utilities* følger muligvis ikke med computeren.
- 1. Indsæt disken *Drivers and Utilities* (Drivere og værktøjer).
- 2. Luk computeren, og genstart den derefter. Tryk straks på <F12>, så snart DELL™-logoet vises.
-  **BEMÆRK!** Hvis du venter for længe, og operativsystemlogoet vises, skal du fortsat vente, indtil du ser skrivebordet i Microsoft Windows, og derefter lukke computeren og forsøge igen.
-  **BEMÆRK!** De næste trin ændrer kun startsekvensen denne ene gang. I forbindelse med den næste start starter computeren i overensstemmelse med de enheder, der er angivet i systemopsætningen.

3. Når listen med startenheder vises, skal du fremhæve **CD/DVD/CD-RW** og trykke på <Enter>.
4. Vælg indstillingen **Boot fra CD-ROM (Start fra cd-rom)** i menuen, der vises, og tryk på <Enter>.
5. Skriv **1** for at starte cd-menuen, og tryk på <Enter> for at fortsætte.
6. Vælg **Run the 32 Bit Dell Diagnostics (Kør 32-bit Dell Diagnostics)** på den nummererede liste. Hvis der vises flere versioner, skal du vælge den version, der passer til din computer.
7. Vælg den test, du vil køre.
8. Hvis et problem identificeres under en test, vises der en meddelelse med en fejlkode og en beskrivelse af problemet. Skriv fejlkoden og beskrivelsen af problemet ned, og kontakt Dell for at få hjælp (se "Kontakt Dell" på side 75).
-  **BEMÆRK!** Computerens servicekode vises øverst i hvert testskærbillede. Servicekoden hjælper dig med at identificere computeren, når du kontakter Dell.
9. Når testene er fuldført, skal du lukke testskærbilledet for at vende tilbage til vinduet **Choose An Option** (Vælg en indstilling).
10. Hvis du vil afslutte Dell Diagnostics og genstarte computeren, skal du klikke på **Exit** (Afslut).
11. Fjern disken *Drivers and Utilities* (Drivere og værktøjer).

Gendannelse af operativsystemet

Du kan gendanne operativsystemet på computeren ved at benytte en af følgende fremgangsmåder:

 **FORSIGTIG!** Hvis du bruger Dell Factory Image Restore eller disken med *operativsystemet* til at gendanne operativsystemet, slettes alle datafiler på computeren permanent. Det anbefales, at du sikkerhedskopierer datafilerne, inden du bruger disse muligheder.

Funktion	Anvendelse
Systemgendannelse	som den første løsning
Dell DataSafe Local Backup	når det ikke er muligt at løse problemet med Systemgendannelse
Systemgenoprettelsesmedie	når det ikke er muligt at bruge Systemgendannelse og DataSafe Local Backup på grund af en fejl i operativsystemet ved installation af operativsystemet og fabriksinstalleret Dell-software på en ny harddisk
Dell Factory Image Restore	til gendannelse af computerens operativsystem til den oprindelige tilstand, da du modtog computeren
Disken med operativsystemet	til geninstallation af operativsystemet på computeren

 **BEMÆRK!** Disken med *operativsystemet* følger muligvis ikke med computeren.

Systemgendannelse

Microsoft® Windows® -operativsystemer har en funktion til systemgendannelse, som du kan bruge til at nulstille computeren til en tidligere driftstilstand (uden at påvirke datafilerne), hvis der er foretaget ændringer i hardware, software eller andre systemindstillinger, som har efterladt computeren i en uønsket driftstilstand. Det er muligt at fortryde alle ændringer, som foretages på computeren ved hjælp af Systemgendannelse.

 **FORSIGTIG! Tag sikkerhedskopier af dine datafiler regelmæssigt. Systemgendannelse overvåger eller gendanner ikke dine datafiler.**

Start af Systemgendannelse

1. Klik på **Start** .
2. Skriv `Systemgendannelse` i søgefeltet, og tryk på <Enter>.

 **BEMÆRK!** Vinduet **Brugerkontroll** vises muligvis. Hvis du har administratorrettigheder til computeren, skal du klikke på **Fortsæt**. Ellers skal du kontakte administratoren for at fortsætte med den ønskede handling.

3. Klik på **Næste**, og følg vejledningen på skærmen.

Hvis det ikke er muligt at løse problemet med Systemgendannelse, kan du fortryde den seneste systemgendannelse.

Sådan fortryder du den seneste systemgendannelse

 **BEMÆRK!** Inden du fortryder den seneste systemgendannelse, skal du gemme og lukke alle åbne filer samt lukke alle programmer. Undlad at ændre, åbne eller slette filer eller programmer, før systemgendannelsen er fuldført.

1. Klik på **Start**. 
2. Skriv `Systemgendannelse` i søgefeltet, og tryk på <Enter>.
3. Klik på **Fortryd min seneste gendannelse**, klik på **Næste**, og følg vejledningen på skærmen.

Dell DataSafe Local Backup

 **FORSIGTIG!** Når du bruger Dell DataSafe Local Backup til at gendanne operativsystemet, slettes eventuelle programmer og drivere, du har installeret på computeren, siden du modtog den, permanent. Opret et sikkerhedskopieringsmedie med de programmer, du har brug for at installere på computeren, inden du bruger Dell DataSafe Local Backup. Brug kun Dell DataSafe Local Backup, hvis det ikke er muligt at løse problemet med operativsystemet ved hjælp af Systemgendannelse.

 **FORSIGTIG!** Selv om Dell DataSafe Local Backup er udviklet til at bevare datafilerne på computeren, anbefales det, at du opretter en sikkerhedskopi af dine datafiler, inden du bruger Dell DataSafe Local Backup.

 **BEMÆRK!** Dell DataSafe Local Backup er muligvis ikke tilgængelig i alle områder.

 **BEMÆRK!** Hvis Dell DataSafe Local Backup ikke findes på computeren, kan du gendanne operativsystemet ved hjælp af Dell Factory Image Restore (se "Dell Factory Image Restore" på side 66).

Med Dell DataSafe Local Backup kan du gendanne harddisken til den oprindelige driftstilstand, som computeren havde, da du købte den, uden at slette datafilerne.

Med Dell DataSafe Local Backup kan du gøre følgende:

- Sikkerhedskopiere computeren og gendanne den til en tidligere driftstilstand
- Oprette systemgenoprettelsesmedier

Dell DataSafe Local Backup Basic

Sådan gendanner du operativsystemet og den fabriksinstallerede Dell-software, samtidig med at datafilerne bevares:

1. Sluk computeren.
2. Fjern alle enheder (f.eks. USB-drev eller printer), som er sluttet til computeren, og fjern eventuel ny intern hardware, du har tilføjet.

 **BEMÆRK!** Fjern ikke AC-adapteren.

3. Tænd computeren.
4. Når DELL™ -logoet vises, skal du trykke på <F8> adskillige gange for åbne vinduet **Avancerede startindstillinger**.

 **BEMÆRK!** Hvis du venter for længe, og operativsystemlogoet vises, skal du fortsat vente, indtil du ser skrivebordet i Microsoft Windows, og derefter lukke computeren og forsøge igen.

5. Vælg **Reparer computeren**.
6. Vælg **Dell DataSafe Restore and Emergency Backup** (Dell DataSafe-gendannelse og nødsikkerhedskopiering) i menuen **System Recovery Options** (Indstillinger for systemgendannelse), og følg vejledningen på skærmen.

 **BEMÆRK!** Gendannelsesprocessen kan tage en time eller mere, afhængig af størrelsen på de data, der skal gendannes.

 **BEMÆRK!** Du kan finde flere oplysninger i vidensbaseartikel 353560 på support.dell.com.

Opgradering til Dell DataSafe Local Backup Professional

 **BEMÆRK!** Dell DataSafe Local Backup Professional er muligvis installeret på computeren, hvis du har bestilt det i forbindelse med købet af computeren.

Dell DataSafe Local Backup Professional har en række ekstra funktioner, som du kan bruge til følgende:

- Sikkerhedskopiering og gendannelse af computeren baseret på filtyper
- Sikkerhedskopiering af filer til en lokal lagerenhed
- Planlagte automatiske sikkerhedskopieringer

Sådan opgraderer du til Dell DataSafe Local Backup Professional

1. Dobbeltklik på ikonet Dell DataSafe Backup  i meddelelsesområdet på skrivebordet.
2. Klik på **UPGRADE NOW!** (Opgrader nu!).
3. Følg vejledningen på skærmen.

Systemgenoprettelsesmedie

 **FORSIGTIG! Selv om systemgenoprettelsesmediet er udviklet til at bevare datafilerne på computeren, anbefales det, at du opretter en sikkerhedskopi af dine datafiler, inden du bruger systemgenoprettelsesmediet.**

Med systemgenoprettelsesmediet, som du har oprettet ved hjælp af Dell DataSafe Local Backup, kan du gendanne harddisken til den oprindelige driftstilstand, som den havde, da du købte computeren, uden at datafilerne på computeren påvirkes.

Brug systemgenoprettelsesmediet i følgende tilfælde:

- En fejl i operativsystemet bevirker, at det ikke er muligt at bruge de genoprettelsesfunktioner, der er installeret på computeren
- En fejl på harddisken bevirker, at det ikke er muligt at gendanne data

Sådan gendanner du operativsystemet og fabriksinstalleret Dell-software med systemgenoprettelsesmediet:

1. Indsæt disken eller USB-nøglen til systemgenoprettelse, og genstart computeren.
2. Tryk på <F12>, så snart DELL™-logoet vises.

 **BEMÆRK!** Hvis du venter for længe, og operativsystemlogoet vises, skal du fortsat vente, indtil du ser skrivebordet i Microsoft Windows, og derefter lukke computeren og forsøge igen.

3. Vælg den relevante startenhed på listen, og tryk på <Enter>.
4. Følg vejledningen på skærmen.

Dell Factory Image Restore

 **FORSIGTIG!** Når du bruger Dell Factory Image Restore til at gendanne operativsystemet, slettes eventuelle programmer og drivere, du har installeret på computeren, siden du modtog den, permanent. Det anbefales, at du sikkerhedskopierer dataene, før du bruger denne mulighed. Brug kun Dell Factory Image Restore, hvis det ikke var muligt at løse problemet med operativsystemet ved hjælp af Systemgendannelse.



 **BEMÆRK!** Dell Factory Image Restore er muligvis ikke tilgængelig i visse lande eller på visse computere.

 **BEMÆRK!** Hvis Dell Factory Image Restore ikke findes på computeren, kan du gendanne operativsystemet ved hjælp af Dell DataSafe Local Backup (se "Dell DataSafe Local Backup" på side 62).

Brug kun Dell Factory Image Restore som sidste udvej til gendannelse af operativsystemet. Med denne mulighed gendannes harddisken til den driftstilstand, den havde, da du købte computeren. Alle eventuelle programmer og filer, du har tilføjet, siden du modtog computeren (herunder datafiler), slettes permanent fra harddisken. Datafiler omfatter bl.a. dokumenter, regneark, e-mails, digitale fotos og musikfiler. Det anbefales, at du sikkerhedskopierer alle data, før du bruger Dell Factory Image Restore.

Start af Dell Factory Image Restore

1. Tænd computeren.
2. Når DELL™ -logoet vises, skal du trykke på <F8> adskillige gange for åbne vinduet **Avancerede startindstillinger**.
 **BEMÆRK!** Hvis du venter for længe, og operativsystemlogoet vises, skal du fortsat vente, indtil du ser skrivebordet i Microsoft Windows, og derefter lukke computeren og forsøge igen.
3. Vælg **Reparer computeren**. Vinduet **Indstillinger for systemgenoprettelse** vises.
4. Vælg et tastaturlayout, og klik på **Next** (Næste).
5. Du skal logge på som lokal bruger for at få adgang til genoprettelsesfunktionerne. Du får adgang til kommandoprompten ved at skrive `administrator` i feltet **Brugernavn** og derefter klikke på **OK**.
6. Klik på **Dell Factory Image Restore**. Velkomstsskærmbilledet **Dell Factory Image Restore** vises.

-  **BEMÆRK!** Du skal muligvis vælge **Dell Factory Tools** og derefter **Dell Factory Image Restore**, afhængigt af din konfiguration.
7. Klik på **Næste**. Skærmbilledet **Confirm Data Deletion** (Bekræft sletning af data) vises.
 **BEMÆRK!** Hvis du ikke vil fortsætte med Dell Factory Image Restore, skal du klikke på **Cancel** (Annuller).
8. Klik på afkrydsningsfeltet for at bekræfte, at du ønsker at fortsætte med at genformatere harddisken og gendanne systemsoftwaren til standardindstillingerne, og klik derefter på **Next** (Næste). Gendannelsesprocessen begynder og kan tage fem minutter eller mere. Der vises en meddelelse, når operativsystemet og de fabriksinstallerede programmer er blevet gendannet til standardindstillingerne.
9. Klik på **Udfør** for at genstarte computeren.

Sådan får du hjælp

Hvis du oplever problemer med computeren, kan du diagnosticere problemet og udføre fejlfinding ved at benytte følgende fremgangsmåde:

1. Du kan finde oplysninger og procedurer vedrørende problemer på computeren under "Løsning af problemer" på side 43.
2. Du kan finde en beskrivelse af fremgangsmåder for kørsel af Dell Diagnostics under "Dell Diagnostics" på side 56.
3. Udfyld "Diagnosticeringstjekliste" på side 74.
4. Få hjælp til installation og fejlfindingsprocedurer i Dells omfattende udbud af onlineservices på Dell Support (support.dell.com). Se "Onlineservices" på side 70 for at få vist en mere omfattende oversigt over Dell Support online.
5. Hvis du ikke kan løse problemet med de foregående trin, kan du finde flere oplysninger under "Inden du ringer" på side 73.

 **BEMÆRK!** Ring til Dell Support fra en telefon ved siden af eller i nærheden af computeren, så supportmedarbejderen kan guide dig gennem eventuelle nødvendige procedurer.

 **BEMÆRK!** Dells ekspreservicecodesystem er muligvis ikke tilgængeligt i alle lande.

Når Dells automatiske telefonsystem beder dig om det, skal du indtaste din ekspreservicekode, så samtalen omstilles direkte til den rette supportmedarbejder. Hvis du ikke har en ekspreservicekode, skal du åbne mappen **Dell Accessories** (Dell-tilbehør), dobbeltklikke på ikonet **Express Service Code** (Ekspreservicekode) og følge anvisningerne.

 **BEMÆRK!** Nogle services er ikke altid tilgængelig alle steder uden for USA. Ring til din lokale Dell-repræsentant for at få oplysninger om tilgængeligheden.

Teknisk support og kundeservice

Dells supportservice står til rådighed med svar på dine spørgsmål om Dell-hardware. Vores supportmedarbejdere bruger computerbaseret diagnosticering til at give hurtige og præcise svar.

Se "Inden du ringer" på side 73, hvis du har brug for at kontakte Dells supportservice, og se derefter kontaktoplysningerne for dit område, eller gå til **support.dell.com**.

DellConnect

DellConnect™ er et simpelt onlineværktøj, som gør det muligt for en medarbejder fra Dells service- og supportafdeling at få adgang til din computer via en bredbåndsforbindelse, diagnosticere problemet og udbedre det under din overvågning. Gå til **www.dell.com/DellConnect** for at få flere oplysninger.

Onlineservices

Du kan få mere at vide Dell-produkter og -services på følgende websteder:

- **www.dell.com**
- **www.dell.com/ap** (kun lande i Sydøstasien/ Stillehavsområdet)
- **www.dell.com/jp** (kun Japan)
- **www.euro.dell.com** (kun Europa)
- **www.dell.com/la** (kun lande i Latinamerika og Caribien)
- **www.dell.ca** (kun Canada)

Du kan få adgang til Dell Support via følgende websteder og e-mail-adresser:

Dell Supports websteder

- **support.dell.com**
- **support.jp.dell.com** (kun Japan)
- **support.euro.dell.com** (kun Europa)
- **supportapj.dell.com** (kun asiatiske lande og Stillehavsområdet)

E-mail-adresser til Dell Support

- **mobile_support@us.dell.com**
- **support@us.dell.com**
- **la-techsupport@dell.com** (kun lande i Latinamerika og Caribien)
- **apsupport@dell.com** (kun lande i Sydøstasien/Stillehavsområdet)

E-mail-adresser til Dell-marketing og -salg

- **apmarketing@dell.com** (kun asiatiske lande og Stillehavsområdet)
- **sales_canada@dell.com** (kun Canada)

Anonymous File Transfer Protocol (FTP)

- **ftp.dell.com**

Log på med brugernavnet: `anonymous`, og brug din e-mail-adresse som adgangskode.

Automatisk ordrestatusservice

Du kan se status på de Dell-produkter, du har bestilt, ved at gå til **support.dell.com** eller ved at ringe til den automatiske ordrestatusservice. Der afspilles en meddelelse, hvor du bliver bedt om at angive de nødvendige oplysninger til lokalisering og opfølgning på din ordre.

Hvis du har problemer med din ordre, f.eks. manglende dele, forkerte dele eller forkert fakturering, kan du kontakte Dells kundeservice. Sørg for at have din faktura eller følgeseddel ved hånden, når du ringer.

Du kan finde det telefonnummer, du skal ringe til i dit område, under "Kontakt Dell" på side 75.

Produktoplysninger

Hvis du har brug for oplysninger om andre produkter, som fås hos Dell, eller hvis du gerne vil afgive en bestilling, kan du besøge **www.dell.com**. Du kan finde oplysninger om, hvilket telefonnummer du skal ringe til i dit område, eller hvordan du får kontakt til en salgsspecialist, under "Kontakt Dell" på side 75.

Returnering af varer til reparation under garantien eller til refundering

Uanset om du returnerer varer til reparation eller refundering, skal du klargøre dem på følgende måde:

 **BEMÆRK!** Husk at sikkerhedskopiere data på harddisken og andre eventuelle lagerenheder i produktet, inden du returnerer produktet til Dell. Fjern alle fortrolige, beskyttede og personlige oplysninger samt flytbare medier, f.eks. cd'er/dvd'er/Blu-ray Disc og mediekort. Dell er ikke ansvarlig for fortrolige, beskyttede eller personlige data på computeren, for mistede eller beskadigede data eller for beskadigede eller mistede flytbare medier, som måtte følge med returproduktet.

1. Ring til Dell for at få et RMA-nummer, og skriv det tydeligt og iøjnefaldende uden på kassen. Du kan finde det telefonnummer, du skal ringe til i dit område, under "Kontakt Dell" på side 75.

2. Vedlæg en kopi af fakturaen og et brev, hvor du beskriver årsagen til, at produktet returneres.
3. Vedlæg en kopi af diagnosticeringstjeklisten (se "Diagnosticeringstjekliste" på side 74), og angiv, hvilke test du har kørt, samt alle de fejlmeddelelser, som Dell Diagnostics har rapporteret (se "Dell Diagnostics" på side 56).
4. Vedlæg eventuelt tilbehør, der hører til den eller de varer, der returneres (AC-adapterkabel, software, vejledninger osv.), hvis du returnerer varen med henblik på refundering.
5. Pak det udstyr, der skal returneres, i den originale (eller tilsvarende) emballage.

 **BEMÆRK!** Du skal selv betale forsendelsesomkostningerne. Du er også ansvarlig for at forsikre alle returprodukter, og risikoen for eventuelt tab under transporten til Dell påhviler dig. Pakker, der sendes pr. efterkrav, accepteres ikke.

 **BEMÆRK!** Returvarer, som ikke opfylder et eller flere af ovennævnte krav, vil blive afvist af Dells varemottagelse og returneret til dig.

Inden du ringer

BEMÆRK! Sørg for at have din ekspresservicekode klar, når du ringer. Denne kode hjælper Dells automatiske supporttelefonssystem med at omstille dit opkald til det relevante sted. Du vil muligvis også blive bedt om din servicekode (som du finder på bagsiden af computeren).

Sådan finder du servicekoden og ekspresservicekoden

Du finder computerens servicekode og ekspresservicekode på en mærkat på computerens bagside.

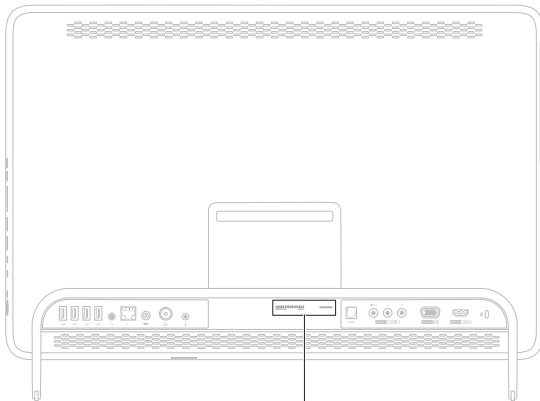

1

1 servicekode og
ekspresservicekode

Sådan får du hjælp

Husk at udfylde diagnosticeringstjeklisten nedenfor. Tænd eventuelt computeren, inden du ringer til Dell for at få hjælp. Ring fra en telefon ved siden af eller i nærheden af computeren. Du bliver muligvis bedt om at skrive nogle kommandoer på tastaturet, videregive detaljerede oplysninger under handlinger eller udføre fejlfindingstrin, der kun er mulige på selve computeren. Sørg for at have dokumentationen til computeren ved hånden.

Diagnosticeringstjekliste

- Navn:
- Dato:
- Adresse:
- Telefonnummer:
- Servicemærkat (stregkode bag på computeren):
- Ekspresservicekode:
- RMA-nummer (hvis Dells supporttekniker har oplyst dig dette nummer):
- Operativsystem og version:
- Enheder:
- Udvidelseskort:
- Har du forbindelse til et netværk? Ja/Nej
- Netværk, version og netværksadapter:
- Programmer og versioner:

I dokumentationen til operativsystemet kan du finde vejledning i, hvordan du identificerer indholdet i computerens startfiler. Hvis der er sluttet en printer til computeren, skal du udskrive alle filerne. Ellers skal du skrive indholdet i alle filerne ned, inden du ringer til Dell.

- Fejlmeddelelse, bipkode eller diagnosticeringskode:
- Beskrivelse af problemet og de fejlfindingsprocedurer, du har udført:

Kontakt Dell

Kunder i USA skal ringe til 800-WWW-DELL (800-999-3355).



BEMÆRK! Hvis du ikke har en aktiv internetforbindelse, kan du finde kontaktoplysninger på kvitteringen, indlægssedlen i pakken, fakturaen eller i Dells produktkatalog.

Dell tilbyder forskellige former for onlinesupport og telefonbaseret support. Tilgængeligheden varierer efter land og produkt, og nogle services er muligvis ikke tilgængelige i dit område.

Sådan kontakter du Dell vedrørende salg, teknisk support eller kundeservice:

1. Gå til www.dell.com/ContactDell.
2. Vælg dit land eller område.
3. Vælg det relevante service- eller supportlink, alt afhængigt af hvad du har brug for.
4. Vælg den kontaktmetode til Dell, der passer dig bedst

Sådan finder du flere oplysninger og ressourcer

Hvis du har brug for at:	Skal du se:
geninstallere operativsystemet	"Systemgenoprettelsesmedie" på side 65
finde systemets modelnummer	bag på computeren
køre et diagnosticeringsprogram til computeren	"Dell Diagnostics" på side 56
geninstallere systemsoftware	"My Dell Downloads" på side 53
finde flere oplysninger om Microsoft Windows-operativsystemet og dets funktioner	support.dell.com
opgradere computeren med ny eller yderligere hukommelse eller en ny harddisk	<i>Servicehåndbogen</i> på support.dell.com/manuals
geninstallere eller udskifte en slidt eller defekt del	 BEMÆRK! I nogle lande kan åbning eller udskiftning af dele i computeren medføre, at garantien bortfalder. Se garantibestemmelserne og returpolitikkerne, før du udfører arbejde på computerens indvendige dele.

Hvis du har brug for at:

finde oplysninger om best practice for sikkerhed i forbindelse med computeren
få vist garantioplysninger, vilkår og betingelser (kun USA), sikkerhedsanvisninger, lovbestemte oplysninger, oplysninger om ergonomi og slutbrugerlicensaftale

finde dit servicemærke/din ekspresservicekode — Du skal bruge servicemærket til at identificere computeren på **support.dell.com**, eller hvis du vil kontakte teknisk support.

finde drivere og overførsler samt filer med vigtige oplysninger (readme)
få adgang til teknisk support og produkthjælp
kontrollere din ordrestatus for nye køb
finde løsninger og svar på hyppigt stillede spørgsmål
finde oplysninger om de seneste opdateringer om tekniske ændringer til computeren eller avanceret teknisk referencemateriale til teknikere eller erfarne brugere

Skal du se:

dokumenterne med sikkerhedsanvisninger og lovbestemmelser, som fulgte med computeren, samt webstedet Regulatory Compliance på: **www.dell.com/regulatory_compliance**



bag på computeren

Dell Support Center. Du kan starte **Dell Support Center** ved at klikke på ikonet  i meddelelsesområdet på skrivebordet.

support.dell.com

Specifikationer

Dette afsnit indeholder grundlæggende oplysninger, som du kan have brug for til konfiguration eller opgradering af computeren eller i forbindelse med driveropdateringer.

 **BEMÆRK!** Udvalget varierer muligvis, afhængigt af området. Hvis du vil have flere oplysninger om computerens konfiguration, skal du se afsnittet **Om dit system** i Dell Support Center. Du starter Dell Support Center ved at klikke på ikonet  i meddelelsesområdet på skrivebordet.

Computermodel

Dell™ Inspiron™ One 2305

Dell Inspiron One 2310

Processor

Inspiron 2305 AMD Athlon™ II X2
 AMD Athlon II X3
 AMD Athlon II X4

Inspiron 2310 Intel® Core™ i3
 Intel Core i5
 Intel Core i7

Systemchipset

Inspiron 2305 AMD®
 M880G + SB820M

Inspiron 2310 Mobile Intel 5-serien
 Express Chipset HM57

Drev

Internt tilgængelige	en 3,5" SATA harddisk
Eksternt tilgængelig	en SATA DVD+/-RW/ Blu-ray Disc™-kombi (valgfri)/ genskrivbar Blu-ray Disc (valgfri) og 7-i-1- mediekortlæser

Hukommelse

Stik til hukommelsesmodul	to stik med mulighed for brugeradgang
Inspiron 2305	UDIMM
Inspiron 2310	SODIMM
Kapaciteter for hukommelsesmodul	1, 2 og 4 GB
Hukommelsestype	1333 MHz DDR3 kun ikke-ECC-hukommelse
Hukommelse (minimum)	2 GB

Hukommelse

Hukommelse (maksimum)	4 GB
Mulige hukommelseskonfigurationer	2 GB, 3 GB, 4 GB, 6 GB og 8 GB

 **BEMÆRK!** Du kan finde oplysninger om opgradering af hukommelsen i *Servicehåndbogen* på support.dell.com/manuals.

Lyd

Lydcontroller	Realtek ALC272 High Definition-lyd
Højttalere	To højttalere på 4 watt
Mikrofon	en digital mikrofon
Lydstyrkekontroller	software-programmener og mediekontrolenheder

Specifikationer

Video

UMA

Inspiron 2305

Videocontroller ATI Mobility Radeon™
HD 4270

Inspiron 2310

Videocontroller Intel HD-grafikkort

Dedikeret

Videocontroller ATI Mobility Radeon
HD 5470

Interne stik

MXM3 en type-A-plads

PCIe to minipladser

Eksterne stik

Lyd:

Sidepanel et stereohovedtelefon-/
højttalerstik og en
mikrofonindgang

Bagpanel et stik til udgående linje

S/PDIF (valgfri) en optisk udgang
(7.1-kanal)

Netværksadapter et RJ45-stik

USB to på sidepanelet og
fire på bagpanelet: USB
2.0-stik

VGA-indgang
(valgfri) et 15-bens stik

HDMI-indgang
(valgfri) et 19-bens stik

Komposit (valgfri) en videoindgang og to
lydindgange

Eksterne stik

Antenneindgang (valgfri)	et MCX-stik
IR-stik (infrarød) (valgfrit)	et stik
Mediekortlæser	en 7-i-1-plads

Kamera

Pixel	2,0 megapixel
Skærmopløsning	640 x 480 ved 30 fps (maksimum)

Batteri

Type	3 V CR2032 litium-knapcelle
------	--------------------------------

Mediekortlæser

Understøttede kort	SD-hukommelseskort (Secure Digital) MMC (MultiMedia Card) Memory Stick Memory Stick PRO xD-Picture Card Hi Speed-SD Secure Digital High Capacity (SDHC)-kort
--------------------	--

Kommunikation

Netværksadapter	10/100/1000 Ethernet LAN på systemkortet
Trådløst	Trådløs WiFi- og Bluetooth®-teknologi

Specifikationer

Skærm

Type	23" Full HD WLED
Maksimal opløsning	1920 x 1080

AC-adapter

 **BEMÆRK!** Brug kun AC-adaptre, der er angivet til brug med computeren. Se sikkerhedsoplysningerne, som fulgte med computeren.

Indgangsspænding	100-240 V AC
Indgangsstrøm	1,5 A/2,3 A/2,5 A
Indgangsfrekvens	50-60 Hz
Udgangsstrøm	90 watt eller 130 watt
Udgangsstrøm:	
90 watt	4,62 A
130 watt	6,70 A

AC-adapter

Nominel udgangsspænding	19,5 +/- 1 VDC
Temperaturområde:	
Drift	0 °C til 40 °C
Opbevaring	-40 til 70 °C

Fysisk

Højde	420 mm
Bredde	570 mm
Dybde	90 mm
Vægt:	
Berøringskærm	kan konfigureres til mindre end 8,95 kg
Almindelig skærm	kan konfigureres til mindre end 8,15 kg

Computermiljø

Temperaturområde:

Drift 10 °C til 35 °C

Opbevaring -40 til 65 °C

Relativ luftfugtighed (maksimum) 10 % til 90 % (ikke-kondenserende)

Maksimalt stød (ved drift — målt med Dell Diagnostics kørende på harddisken og en 2 ms halvsinuspuls ved stilstand — målt med harddisk i hovedparkeret position og en 2 ms halvsinuspuls):

Drift 40 G i 2 ms med en hastighedsændring på 51 cm/sek.

Ikke-drift 40 G i 22 ms med en hastighedsændring på 609 cm/sek.

Computermiljø

Maksimal vibration (ved anvendelse af et vilkårligt vibrationspektrum, der simulerer brugermiljøet):

Drift 0,26 GRMS

Ikke-drift 2,20 GRMS

Højde (maksimum):

Drift -15,2 til 3.048 m

Opbevaring -15,2 til 10.668 m

Luftbåret forureningsniveau G2 eller lavere i henhold til ISA-S71.04-1985

Appendiks

Macrovision-produktmeddelelse

Dette produkt indeholder ophavsretligt beskyttet teknologi, som er beskyttet af amerikanske patenter og andre immaterielle rettigheder tilhørende Macrovision Corporation og andre rettighedshavere. Anvendelse af den ophavsretlige beskyttede teknologi skal ske efter særlig tilladelse fra Macrovision Corporation og udelukkende til hjemmebrug eller andre begrænsede fremvisningsformål, medmindre der er indhentet særlig tilladelse til andet fra Macrovision Corporation. Det er ikke tilladt at foretage reverse engineering eller adskille produktet.

Oplysninger vedrørende NOM eller Official Mexican Standard (kun for Mexico)

Følgende oplysninger findes på enheden eller enhederne, som er beskrevet i dette dokument i henhold til kravene for NOM (Official Mexican Standard):

Importør:

Dell México S.A. de C.V.

Paseo de la Reforma 2620 - 11°

Col. Lomas Altas

11950 México, D.F.

Regulerings- modelnummer	Spænding	Frekvens	Strømforbrug	Udgangs- spænding	Udgangs- intensitet
W01C	100-240 V AC	50-60 Hz	1,5 A/2,3A/2,5A	19,5 VDC	4,62/6,70 A

Du kan finde flere oplysninger i de sikkerhedsoplysninger, som fulgte med computeren.

Du kan finde flere oplysninger om best practice for sikkerhed på webstedet Regulatory Compliance på www.dell.com/regulatory_compliance.

Indeks

B

bevægelser

berøringskærm **38**

C

computerens funktioner **40**

computer, opsætning **5**

D

DellConnect **69**

Dell Diagnostics **56**

Dell Factory Image Restore **66**

Dell Stage **36**

Dell Support Center **52**

Diagnosticeringstjekliste **74**

drivere og overførsler **77**

dvd'er, afspille og oprette **41**

86

E

e-mail-adresser

til teknisk support **70**

e-mail-adresser til support **70**

F

forsendelse af produkter

til returnering eller reparation **72**

FTP-logon, anonymt **70**

G

gendannelse af fabriksimage **66**

H

hardwareproblemer

diagnosticere **55**

Hardware Troubleshooter
(Hardwarefejlfinding) **55**

hjælp

 få hjælp og support **68**

hukommelsesproblemer

 løse **49**

I

indikator for harddiskaktivitet **25**

indstillinger til geninstallation af system **60**

internetforbindelse **20**

ISP

 internetudbyder **20**

K

kabelbaseret netværk

 netværkskabel, tilslutning **8**

Kontakt Dell online **75**

kundeservice **69**

L

løse problemer **43**

luftgennemstrømning, tillade **5**

M

Mediekortlæser **24**

mikrofonstik **25**

N

netværksforbindelse

 løse **46**

O

opsætning, inden du går i gang **5**

P

problemer, løse **43**

problemer med strøm, løse **47**

produkter

 oplysninger og køb **71**

R

ressourcer, søge efter flere **76**

returvarer under garantien **72**

ringe til Dell **73**

S

softwarefunktioner **40**

softwareproblemer **49**

søge efter flere oplysninger **76**

specifikationer **78**

supportwebsteder

verden over **70**

Systemmeddelelser **53**

T

tænd/sluk-knap og lys **25**

tilslutte/tilslutning

til internettet **20**

trådløs funktion

skærm **22**

trådløs netværksforbindelse **46**

Tv-tuner

opsætning **11**

V

ventilation, sikre **5**

W

Windows

geninstaller **60**

guiden Programkompatibilitet **50**

opsætning **17**

www.dell.com | support.dell.com