

Vostro 3267/3268

Quick Start Guide

Snelstartgids

Guide d'information rapide

Schnellstart-Handbuch

Guida introduttiva rapida



1 Connect the keyboard and mouse

Sluit het toetsenbord en de muis aan.

Connecter le clavier et la souris

Tastatur und Maus anschließen

Collegare la tastiera e il mouse

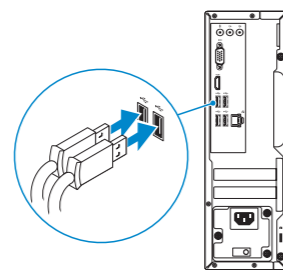

2 Connect the network cable — optional

Sluit de netwerkkabel aan (optioneel).

Connecter le câble réseau (facultatif)

Netwerkkabel anschließen (optional)

Collegare il cavo di rete (opzionale)

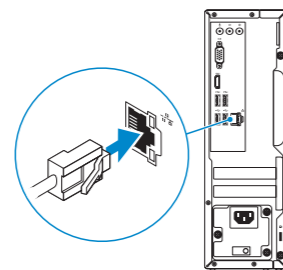

3 Connect the display

Sluit het beeldscherm aan.

Connecter l'écran

Bildschirm anschließen

Collegare lo schermo

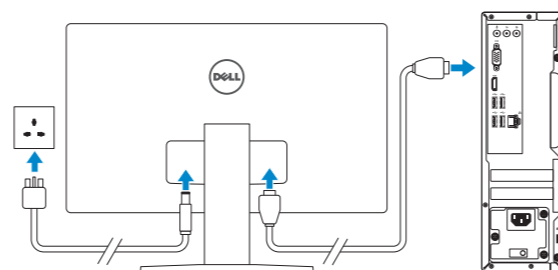

NOTE: If you ordered your computer with a discrete graphics card, connect the display to the discrete graphics card.

OPMERKING: Als u uw computer inclusief een discrete grafische kaart heeft gekocht, sluit u het beeldscherm aan op de discrete grafische kaart.

REMARQUE : Si vous avez commandé votre ordinateur avec une carte graphique dédiée, connectez l'écran à celle-ci.

ANMERKUNG: Wenn Sie einen Computer mit separater Grafikkarte bestellt haben, schließen Sie die Anzeige über die separate Grafikkarte an.

N.B.: se il computer è stato ordinato con una scheda grafica discreta, collegare lo schermo alla scheda grafica discreta.

4 Connect the power cable and press the power button

Sluit de stroomkabel aan en druk op de aan-uitknop.

Connecter le câble d'alimentation et appuyer sur le bouton d'alimentation

Stromkabel anschließen und Betriebschalter drücken

Collegare il cavo di alimentazione e premere l'Accensione

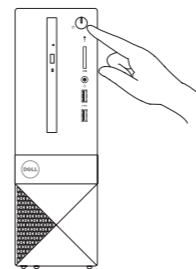
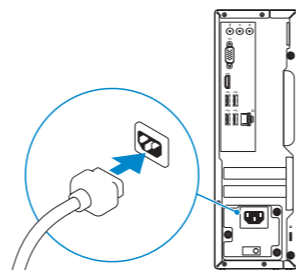

5 Finish Windows 10 setup

Voltooi de installatie van Windows 10. | Terminer l'installation de Windows 10

Windows 10-Setup abschließen | Terminare l'installazione di Windows 10



Connect to your network

Maak verbinding met uw netwerk.

Se connecter au réseau

Mit dem Netzwerk verbinden

Connettere alla rete

NOTE: If you are connecting to a secured wireless network, enter the password for the wireless network access when prompted.

OPMERKING: als u verbinding maakt met een beveiligd draadloos netwerk, vul dan het wachtwoord voor het netwerk in wanneer daar om gevraagd wordt.

REMARQUE : Si vous vous connectez à un réseau sans fil sécurisé, saisissez le mot de passe d'accès au réseau sans fil lorsque vous y êtes invité.

ANMERKUNG: Wenn Sie sich mit einem geschützten Wireless-Netzwerk verbinden, geben Sie das Kennwort für das Wireless-Netzwerk ein, wenn Sie dazu aufgefordert werden.

N.B.: per collegarsi a una rete senza fili protetta, inserire la password di accesso alla rete senza fili quando richiesto.



Sign in to your Microsoft account or create a local account

Meld u aan bij uw Microsoft-account of maak een lokale account aan.

Se connecter à un compte Microsoft ou créer un compte local

Bei Ihrem Microsoft-Konto anmelden oder lokales Konto erstellen

Effettuare l'accesso al proprio account Microsoft oppure creare un account locale

Product support and manuals

Productondersteuning en handleidingen

Assistance produit et manuels

Produktsupport und Handbücher

Supporto prodotto e manuali

Dell.com/support

Dell.com/support/manuals

Dell.com/support/windows

Contact Dell

Contact opnemen met Dell | Contacter Dell

Kontaktaufnahme mit Dell | Contattare Dell

Dell.com/contactdell

Regulatory and safety

Regelgeving en veiligheid | Réglementations et sécurité

Sicherheitshinweise und Zulassungsinformationen | Normative e

sicurezza

Dell.com/regulatory_compliance

Regulatory model

Beschreven model: | Modèle réglementaire

Muster-Modellnummer | Modello normativo

D13S

Regulatory type

Beschreven type: | Type réglementaire

Muster-Typnummer | Tipo di conformità

D13S002

Computer model

Computermodel | Modèle de l'ordinateur

Computermodell | Modello computer

Vostro 3267/3268



OGHC3NA00

© 2016 Dell Inc.

© 2016 Microsoft Corporation.

Printed in China.

2016-10

Create recovery media for Windows

Maak herstelmedia voor Windows

Créer des supports de récupération pour Windows

WiederherstellungsmEDIUM für Windows erstellen

Creare un supporto di ripristino per Windows

In Windows search, type Recovery, click Create a recovery media, and follow the instructions on the screen.

Vul **Herstel** in het zoekscherm van Windows in, klik op **Creëer een herstelmedium** en volg de instructies op het scherm.

Dans la barre de recherche Windows, saisissez **Récupération**, puis cliquez sur **Créer un support de récupération** et suivez les instructions qui s'affichent à l'écran.

Geben Sie in der Windows-Suche „**Wiederherstellung**“ ein, klicken Sie auf „**Wiederherstellungsmedium erstellen**“ und folgen Sie den Anweisungen auf dem Bildschirm.

In Windows search, digitare **Ripristino**, fare clic su **Creare supporto di ripristino** e seguire le istruzioni visualizzate.

Locate Dell apps

Vind Dell apps | Localiser les applications Dell

Dell Apps ausfindig machen | Individuare le app Dell



Dell Product Registration

Register your computer

Registreer de computer.

Enregistrer votre ordinateur

Computer registrieren

Registrare il computer



Dell SupportAssist

Check and update your computer

Controleer en update uw computer

Rechercher des mises à jour et les installer sur votre ordinateur

Computer überprüfen und aktualisieren

Verificare e aggiornare il computer

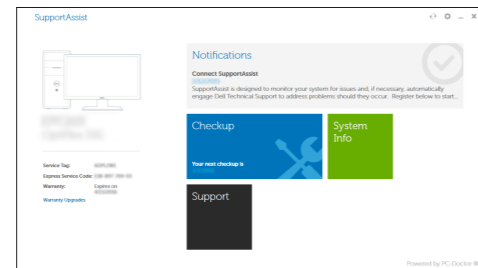

Features

Kenmerken | Caractéristiques | Funktionen | Funzioni

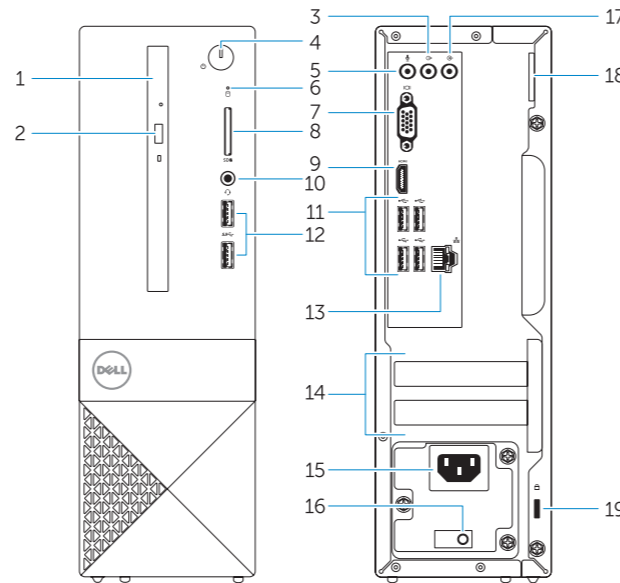

1. Optical drive
2. Optical drive eject button
3. Line-out port
4. Power button
5. Microphone port
6. Hard drive activity light
7. VGA port
8. Memory card reader
9. HDMI port
10. Headset port
11. USB 2.0 ports
12. USB 3.0 ports
13. Network port
14. Expansion card slots

1. Optisch station
2. Optisch-station uitwerpknop
3. Lijnuitgang
4. Aan-uitknop
5. Microfoonpoort
6. Activiteitenlampje vaste schijf
7. VGA-poort
8. Geheugenkaartlezer
9. HDMI-poort
10. Headsetpoort
11. USB 2.0-poorten
12. USB 3.0-poorten
13. Netwerkpoort
14. Uitbreidingskaartsleuven

15. Power connector port
16. Power supply diagnostic light
17. Line-in connector
18. Padlock ring
19. Security cable slot

15. Netadapterpoort
16. Diagnostisch voedingslampje
17. Lijningang
18. Padlock-ring
19. Sleuf voor beveiligingskabel

1. Lecteur optique
2. Bouton d'éjection du lecteur optique
3. Port de sortie
4. Bouton d'alimentation
5. Port microphone
6. Voyant d'activité du disque dur
7. Port VGA
8. Lecteur de carte mémoire
9. Port HDMI
10. Port pour casque
11. Ports USB 2.0
12. Ports USB 3.0
13. Port réseau
14. Emplacements pour carte d'extension

1. Optisch Laufwerk
2. Auswurfknöpfe für das optische Laufwerk
3. Ausgangsanschluss
4. Betriebsschalter
5. Mikrofonanschluss
6. Festplatten-Aktivitätsanzeige
7. VGA-Anschluss
8. Speicherkartenleser
9. HDMI-Anschluss
10. Kopfhöreranschluss
11. USB 2.0-Anschlüsse
12. USB 3.0-Anschlüsse
13. Netzwerkanschluss
14. Erweiterungskartensteckplätze

15. Port du connecteur d'alimentation
16. Voyant de diagnostic de l'alimentation
17. Connecteur d'entrée
18. Anneau pour cadenas
19. Passage du câble de sécurité

15. Netzanschluss
16. Diagnosanzeige der Stromversorgung
17. Leitungseingangsanschluss (Line-In)
18. Ring für das Vorhängeschloss
19. Sicherheitskabeleinschub

1. Unità ottica
2. Pulsante di espulsione dell'unità ottica
3. Porta della linea di uscita
4. Accensione
5. Porta microfono
6. Indicatore di attività del disco rigido
7. Porta VGA
8. Lettore di schede di memoria
9. Porta HDMI
10. Porta auricolare
11. Porte USB 2.0
12. Porte USB 3.0
13. Porta di rete
14. Slot delle schede di espansione

15. Porta connettore di alimentazione
16. Indicatore di diagnostica dell'alimentatore
17. Connettore della linea di ingresso
18. Anello del lucchetto
19. Slot per cavo di sicurezza