

# Dell OptiPlex XE2

## Konfiguracja i funkcje komputera

### Informacja o ostrzeżeniach

 **PRZESTROGA:** Napis **OSTRZEŻENIE** informuje o sytuacjach, w których występuje ryzyko uszkodzenia sprzętu, obrażeń ciała lub śmierci.

## Obudowa typu miniwieża — widok z przodu i z tyłu

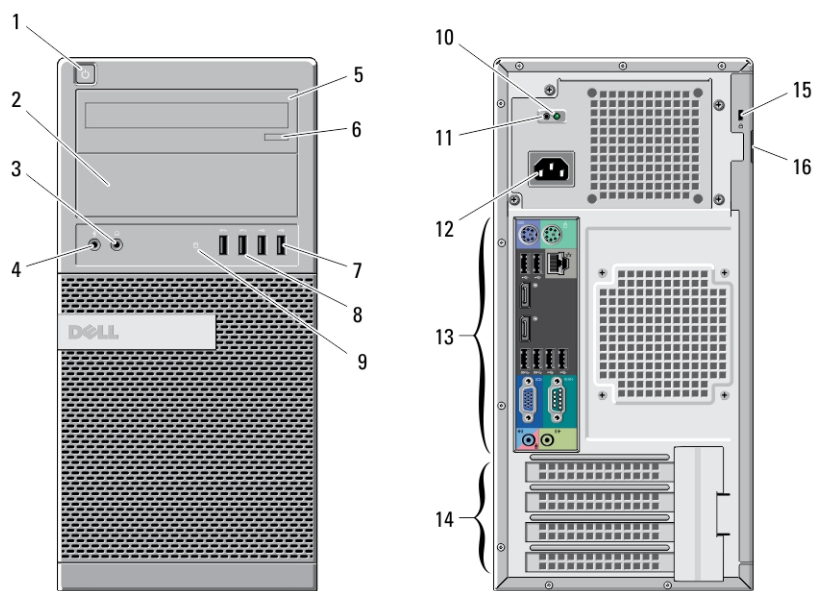

Rysunek 1. Widok z przodu i z tyłu: obudowa typu miniwieża

- |   |                                    |
|---|------------------------------------|
| 1. przycisk zasilania, lampka zasilania | 10. lampka diagnostyczna zasilania |
| 2. wnęka napędu dysków optycznych       | 11. przycisk diagnostyki zasilania |
| 3. złącze słuchawek                     | 12. złącze zasilania               |
| 4. złącze mikrofonu                     | 13. złącza na panelu tylnym        |
| 5. napęd dysków optycznych (opcjonalny) | 14. gniazda kart rozszerzeń (4)    |
| 6. przycisk wysuwania dysku optycznego  | 15. gniazdo linki antykradzieżowej |
| 7. złącza USB 2.0 (2)                   | 16. ucho kłódki                    |
| 8. złącza USB 3.0 (2)                   |                                    |
| 9. lampka aktywności napędu             |                                    |

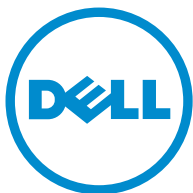

OVCHWGA00

Model regulacji: D13M, D07S  
Typ regulacji: D13M001, D07S001  
2013 - 03

## Obudowa typu miniwieża — panel tylny

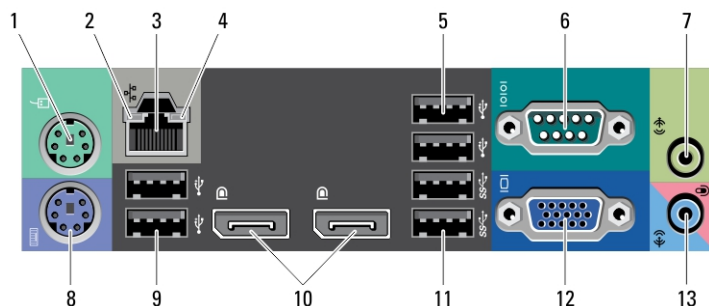

Rysunek 2. Panel tylny: obudowa typu miniwieża

- |  |  |
|--|--|
| 1. złącze myszy                          | 8. złącze klawiatury                   |
| 2. lampka integralności łącza sieciowego | 9. złącza USB 2.0 (2)                  |
| 3. złącze sieciowe                       | 10. złącza DisplayPort (2)             |
| 4. lampka aktywności sieci               | 11. złącza USB 3.0 (2)                 |
| 5. złącza USB 2.0 (2)                    | 12. złącze VGA                         |
| 6. złącze szeregowo                      | 13. złącze wejścia liniowego/mikrofonu |
| 7. złącze wyjścia liniowego              |  |

## Obudowa typu SFF — widok z przodu i z tyłu

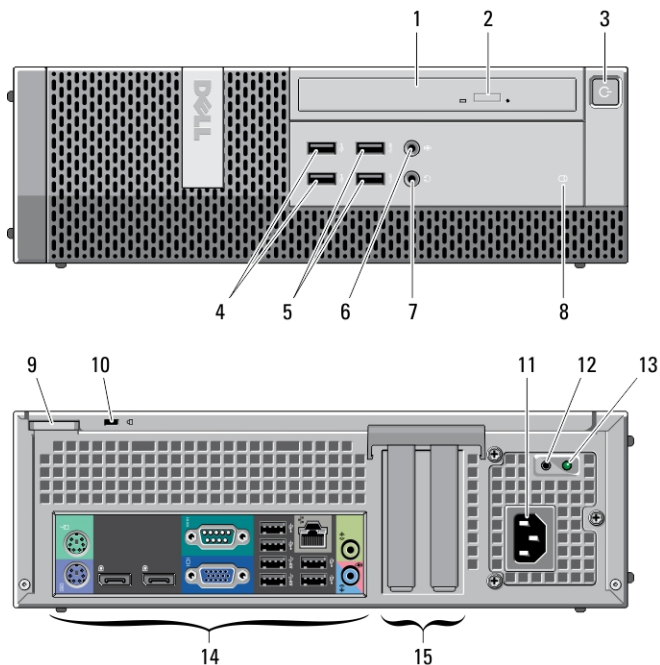

Rysunek 3. Panel przedni i tylny: obudowa typu SFF

1. napęd dysków optycznych
2. przycisk wysuwania dysku optycznego
3. przycisk zasilania, lampka zasilania
4. złącza USB 2.0 (2)
5. złącza USB 3.0 (2)
6. złącze mikrofonu
7. złącze słuchawek
8. lampka aktywności napędu
9. ucho kłódki
10. gniazdo linki antykradzieżowej
11. złącze zasilania
12. przycisk diagnostyki zasilania
13. lampka diagnostyczna zasilania
14. złącza na panelu tylnym
15. gniazda kart rozszerzeń (2)

## Obudowa typu SFF — panel tylny

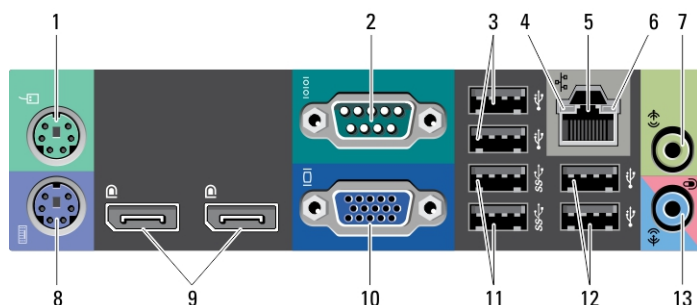

Rysunek 4. Panel tylny: obudowa typu SFF

1. złącze myszy
2. złącze szeregowe
3. złącza USB 2.0 (2)
4. lampka integralności łącza sieciowego
5. złącze sieciowe
6. lampka aktywności sieci
7. złącze wyjścia liniowego
8. złącze klawiatury
9. złącza DisplayPort (2)
10. złącze VGA
11. złącza USB 3.0 (2)
12. złącza USB 2.0 (2)
13. złącze wejścia liniowego/mikrofonu

## Szybka konfiguracja

**PRZESTROGA:** Przed rozpoczęciem procedur opisanych w tym rozdziale należy zapoznać się z instrukcjami dotyczącymi bezpieczeństwa dostarczonymi z komputerem. Dodatkowe zalecenia można znaleźć na stronie [www.dell.com/regulatory\\_compliance](http://www.dell.com/regulatory_compliance)

**UWAGA:** Niektóre urządzenia są dostarczane z komputerem tylko wtedy, gdy zostały zamówione.

1. Podłącz monitor jednym z następujących kabli:

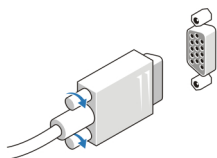

Rysunek 5. Przejściówka VGA

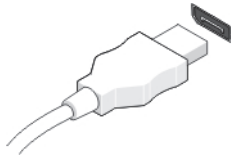

**Rysunek 6. Kabel DisplayPort**

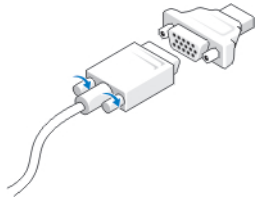

**Rysunek 7. Przejściówka VGA-DisplayPort**

2. Podłącz klawiaturę lub mysz USB (opcjonalnie).

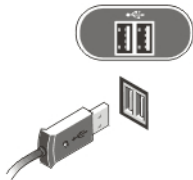

**Rysunek 8. Podłączanie urządzeń USB**

3. Podłącz kabel sieciowy (opcjonalnie).

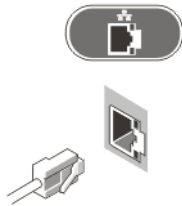

**Rysunek 9. Połączenie sieciowe**

4. Podłącz kabel (lub kable) zasilania.



**Rysunek 10. Podłączanie zasilania**

5. Naciśnij przyciski zasilania monitora i komputera.



Rysunek 11. Włączanie zasilania

## Dane techniczne

 **UWAGA:** Oferowane opcje mogą być różne w różnych krajach. Poniżej zamieszczono wyłącznie dane techniczne, które muszą być dostarczone z komputerem dla zachowania zgodności z obowiązującym prawem. Aby uzyskać więcej informacji o konfiguracji komputera, kliknij kolejno **Start** → **Pomoc i obsługa techniczna** i wybierz opcję przeglądania informacji o komputerze.

---

### Zasilanie:

---

Napięcie	prąd przemienny 100 V do 240 V
bateria pastylkowa	litowa bateria pastylkowa 3 V CR2032
Moc:	
Obudowa typu miniwieża	365 W
Obudowa typu SFF	315 W
Maksymalne rozpraszanie ciepła:	
Obudowa typu miniwieża	1245 BTU/h
Obudowa typu SFF	1075 BTU/h

 **UWAGA:** Rozpraszanie ciepła jest obliczane na podstawie znamionowej mocy zasilania w watach.

---

Wymiary i masa	Obudowa typu miniwieża	Obudowa typu SFF
Wysokość	360,00 mm (14,17")	290,00 mm (11,42")
Szerokość	175,00 mm (6,89")	93,00 mm (3,66")
Długość	417,00 mm (16,42")	312,00 mm (12,28")
Masa (minimalna)	9,40 kg (20,72 funta)	6,00 kg (13,23 funta)

---

### Środowisko pracy

---

Temperatura pracy:	5°C do 35°C (41°F do 95°F) 5°C do 45°C (41°F do 113°F) (przy poborze mocy przez procesor ograniczonym do 65 W lub niższym. Bez autonomicznej karty graficznej)
--------------------	---

## Information para NOM (únicamente para México)

Zgodnie z meksykańskimi przepisami NOM na urządzeniu opisanym w tym dokumencie są umieszczone następujące informacje.

Voltaje de alimentación	100 V CA – 240 V CA
Frecuencia	50–60 Hz
Consumo eléctrico	5,0 A / 4,4 A

## Dodatkowe informacje i zasoby

W dostarczonych z komputerem dokumentach dotyczących bezpieczeństwa i przepisów prawnych oraz w witrynie poświęconej zgodności z przepisami, pod adresem [www.dell.com/regulatory\\_compliance](http://www.dell.com/regulatory_compliance), można znaleźć szczegółowe informacje na następujące tematy:

- Zalecenia dotyczące bezpieczeństwa
- Certyfikaty i przepisy prawne
- Ergonomia

Na stronie internetowej [www.dell.com](http://www.dell.com) można znaleźć dodatkowe informacje na następujące tematy:

- Gwarancja
- Warunki sprzedaży w Stanach Zjednoczonych
- Umowa licencyjna dla użytkownika końcowego

Dodatkowe informacje o zakupionym produkcie są dostępne na stronie internetowej [www.dell.com/support/manuals](http://www.dell.com/support/manuals)

### © 2013 Dell Inc.

Znaki towarowe użyte w tekście: nazwa Dell™, logo DELL, Dell Precision™, Precision ON™, ExpressCharge™, Latitude™, Latitude ON™, OptiPlex™, Vostro™ oraz Wi-Fi Catcher™ są znakami towarowymi firmy Dell Inc. Intel®, Pentium®, Xeon®, Core™, Atom™, Centrino® oraz Celeron® są zastrzeżonymi znakami towarowymi firmy Intel Corporation w Stanach Zjednoczonych i innych krajach. AMD® jest zastrzeżonym znakiem towarowym, a AMD Opteron™, AMD Phenom™, AMD Sempron™, AMD Athlon™, ATI Radeon™, oraz ATI FirePro™ są znakami towarowymi firmy Advanced Micro Devices, Inc. Microsoft®, Windows®, MS-DOS®, Windows Vista® przycisk Start systemu Windows Vista oraz Office Outlook® są znakami towarowymi lub zastrzeżonymi znakami towarowymi firmy Microsoft Corporation w Stanach Zjednoczonych i/lub innych krajach. Blu-ray Disc™ jest znakiem towarowym firmy Blu-ray Disc Association (BDA) i jest używany na zasadzie licencji obejmującej dyski i odtwarzacze. Słowo Bluetooth® jest zastrzeżonym znakiem towarowym firmy Bluetooth® SIG, Inc., używanym przez firmę Dell Inc. na zasadzie licencji. Wi-Fi® jest zastrzeżonym znakiem towarowym firmy Wireless Ethernet Compatibility Alliance, Inc.