



# Dell™ OptiPlex™ 380-onderhoudshandleiding-Desktop

[Aan de computer werken](#)  
[Specificaties](#)  
[Onderdelen verwijderen en terugplaatsen](#)  
[Moederbordlay-out](#)  
[System Setup \(Systeeminstellingen\)](#)  
[Diagnostiek](#)

---

## Opmerkingen, waarschuwingen en gevaar-kennisgevingen

-  **N.B.:** duidt belangrijke informatie aan voor een beter gebruik van de computer.
-  **WAARSCHUWINGEN:** geeft aan dat er schade aan hardware of potentieel gegevensverlies kan optreden als de instructies niet worden opgevolgd.
-  **GEVAAR:** met GEVAAR wordt het risico van schade aan eigendommen, lichamelijk letsel of overlijden aangeduid.

Als u een Dell™ n Series-computer hebt gekocht, zijn alle verwijzingen in dit document naar Microsoft® Windows®-besturingsystemen niet van toepassing.

---

De informatie in dit document kan zonder voorafgaande kennisgeving worden gewijzigd.  
© 2010 Dell Inc. Alle rechten voorbehouden.

Verveelvoudiging van dit materiaal, op welke wijze dan ook, zonder de schriftelijke toestemming van Dell Inc. is strikt verboden.

Handelsmerken in deze tekst: *Dell*, het *DELL*-logo en *OptiPlex* zijn handelsmerken van Dell Inc.; *ATI Radeon* is een handelsmerk van Advanced Micro Devices, Inc; *Intel*, *Pentium*, *Celeron* en *Core* zijn handelsmerken of gedeponeerde handelsmerken van Intel Corporation; *Blu-ray Disc* is een handelsmerk van de Blu-ray Disc Association; *Microsoft*, *Windows*, *Windows Vista* en de knop *Start* van *Windows Vista* zijn handelsmerken of gedeponeerde handelsmerken van Microsoft Corporation in de Verenigde Staten en/of andere landen.

Andere handelsmerken en handelsnamen die mogelijk in dit document worden gebruikt, dienen ter aanduiding van de rechthebbenden van die merken en namen of ter aanduiding van hun producten. Dell Inc. claimt op geen enkele wijze enig eigendomsrecht ten aanzien van andere merken of handelsnamen dan zijn eigen merken en handelsnamen.

Januari 2010 Rev. A00

[Terug naar inhoudsopgave](#)

## System Setup (Systeeminstellingen)

Dell™ OptiPlex™ 380-onderhoudshandleiding-Desktop

- [Boot Menu \(Opstartmenu\)](#)
- [Toetsaanslagen voor navigatie](#)
- [System Setup \(Systeeminstellingen\) openen](#)
- [Menuopties voor System Setup \(Systeeminstellingen\)](#)

### Boot Menu (Opstartmenu)

Druk op <F12> wanneer het Dell™-logo verschijnt om een eenmalig startmenu te openen met een lijst van geldige opstartbronnen voor het systeem.

De getoonde opties zijn:

**I**nternal HDD (Interne vaste schijf)  
CD/DVD/CD-RW Drive (Cd/dvd/cd-rw-station)  
**O**nboard NIC (Geïntegreerde netwerkadapter)  
BIOS Setup (BIOS-instellingen)  
Diagnostics (Diagnostiek)

Dit menu is handig wanneer u van een bepaald apparaat wilt opstarten of een systeemdiagnose wilt uitvoeren. Het gebruik van het opstartmenu heeft geen wijzigingen tot gevolg in de opstartvolgorde die in het BIOS is opgeslagen.

### Toetsaanslagen voor navigatie

Gebruik de volgende toetsaanslagen om door de System Setup (Systeeminstellingen)-schermen te navigeren.

Navigation Keystrokes (Toetsaanslagen voor navigatie)	
Actie	Toetsaanslag
Veld uitklappen en inklappen	<Enter>, pijl naar links of rechts of +/-
Alle velden uitklappen of inklappen	< >
BIOS afsluiten	<Esc> - in Setup (Instellingen) blijven, Save/Exit (Opslaan/afsluiten), Discard/Exit (annuleren/afsluiten)
Een instelling wijzigen	Pijl naar links of rechts
Veld selecteren om te wijzigen	<Enter>
Wijziging annuleren	<Esc>
Standaardwaarden terugzetten	<Alt><F> of menuopties <b>Load Defaults</b> (Standaardwaarden laden)

### System Setup (Systeeminstellingen) openen

Uw computer biedt de volgende opties voor BIOS en System Setup (Systeeminstellingen):

- 1 Een eenmalig opstartmenu openen door op <F12> te drukken
- 1 Het System Setup (Systeeminstellingen)-programma openen door op <F2> te drukken

#### <F12> Menu (Het <F12>-menu)

Druk op <F12> wanneer het Dell™-logo verschijnt om een eenmalig opstartmenu te starten met een lijst van de geldige opstartbronnen voor de computer. Dit menu bevat ook de opties **Diagnostics** (Diagnostiek) en **Enter Setup** (Setup openen). De in het opstartmenu vermelde apparaten hangen af van de opstartapparaten van de computer. Dit menu is handig wanneer u probeert een bepaald apparaat op te starten of de diagnostiek voor de computer over te brengen. Het wijzigen van het opstartmenu heeft geen wijzigingen tot gevolg in de opstartvolgorde die in het BIOS is opgeslagen.

#### <F2>

Druk op <F2> om het System Setup(Systeeminstellingen)-programma te openen en wijzigingen aan te brengen op door de gebruiker gedefinieerde instellingen. Als u het System Setup(Systeeminstellingen)-programma niet met deze toets kunt openen, drukt u op <F2> wanneer de lampjes van het toetsenbord beginnen te knipperen.

### Menuopties System Setup (Systeeminstellingen)

 **N.B.:** De opties voor System Setup (Systeeminstellingen) kunnen variëren; dit is afhankelijk van uw computer, waardoor de opties mogelijk niet in dezelfde volgorde zullen verschijnen.

Algemeen	
System Board (Moederbord)	De volgende informatie over het moederbord wordt weergegeven: <ol style="list-style-type: none"><li>1 Systeem informatie: Toont <b>BIOS Info</b> (BIOS-info), <b>System Info</b> (Systeeminfo), <b>Service Tag</b> (Servicetag), <b>Express Service Code</b> (Code voor express-service), <b>Asset Tag</b> (Inventaristag), <b>Manufacture Date</b> (Productiedatum) en de <b>Ownership Date</b> (Eigendomsdatum).</li><li>1 Geheugen informatie: Toont <b>Installed Memory</b> (Geïnstalleerd geheugen), <b>Usable Memory</b> (Beschikbaar geheugen), <b>Memory Speed</b> (Geheugensnelheid), <b>Memory Channel Mode</b> (Geheugenkanaalmodus), <b>Memory Technology</b> (Geheugentechnologie), <b>DIMM_1 Size</b> (Grootte DIMM_1), <b>DIMM_2 Size</b> (Grootte DIMM_2), <b>DIMM_3 Size</b> (Grootte DIMM_3) en <b>DIMM_4 Size</b> (Grootte DIMM_4).</li></ol>

	<ul style="list-style-type: none"> <li>1 Processorinformatie: Toont <b>Processor Type (Processortype)</b>, <b>Processor Speed (Processorsnelheid)</b>, <b>Processor Bus Speed (Processorbussnelheid)</b>, <b>Processor L2 cache (L2-cache processor)</b>, <b>Processor ID (Processor-id)</b>, <b>Microcode Version (Microcodeversie)</b>, <b>Multi Core Capable (64-bits technologie met meerdere kernen)</b> en <b>HT Capable 64-bit Technology (HT capabele 64-bits technologie)</b>.</li> <li>1 PCI-informatie: Toont beschikbare sleuven op het moederbord.</li> </ul>
Date/Time (Datum/tijd)	De systeemdatum en -tijd. Wijzigingen van de systeemdatum en -tijd worden direct uitgevoerd.
Boot Sequence (Opstartvolgorde)	De volgorde waarin de computer naar een besturingssysteem zoekt op de apparaten die zijn opgegeven in de lijst. <ul style="list-style-type: none"> <li>1 <b>Onboard or USB Floppy (Geïntegreerd of USB-diskettestation)</b></li> <li>1 <b>HDD (Vaste schijf) (toont het model van de schijf in het systeem)</b></li> <li>1 <b>Onboard or USB CD-Rom Drive (Geïntegreerd of USB-cd-romstation)</b></li> <li>1 <b>USB Device (USB-apparaat)</b></li> </ul>

Stations	
Diskette drive (Diskettestation)	<p>Dit veld bepaalt hoe het BIOS de diskettestations configureert; besturingssystemen met USB-ondersteuning herkennen USB-diskettestations zonder rekening te houden met deze instelling:</p> <ul style="list-style-type: none"> <li>1 <b>Disable - All Floppy drive are disable (Uitschakelen - Alle diskettestations zijn uitgeschakeld).</b></li> <li>1 <b>Enable - All floppy drive are enable (Inschakelen - Alle diskettestations zijn ingeschakeld).</b></li> </ul> <p>De Setup-optie "USB-controller" heeft gevolgen voor de werking van het diskettestation.</p>
SATA Operation (SATA-bediening)	<p>configureert de bewerkingsmodus van de geïntegreerde vaste-schijfcontroller.</p> <ul style="list-style-type: none"> <li>1 <b>RAID Autodetect / AHCI (RAID automatisch detecteren / AHCI)</b> = RAID voor ondertekende stations, anders AHCI.</li> <li>1 <b>RAID Autodetect / ATA (RAID automatisch detecteren / ATA)</b> = RAID voor ondertekende stations, anders ATA.</li> <li>1 <b>RAID On / ATA (RAID ingeschakeld / ATA)</b> = SATA wordt geconfigureerd voor RAID bij het opstarten.</li> <li>1 <b>Legacy</b> = De vaste-schijfcontroller wordt geconfigureerd voor de legacy-modus.</li> </ul> <p><b>De Legacy-modus zorgt voor compatibiliteit met sommige oudere besturingssystemen die geen ondersteuning bieden voor systeemeigen bronnen die zijn toegewezen aan de controller van een diskettestation.</b></p> <p><b>De RAID-modus is niet compatibel met ImageServer. Schakel de RAID-modus uit als u ImageServer inschakelt.</b></p>
S.M.A.R.T. Reporting (S.M.A.R.T.-rapporten)	<p>Dit veld bepaalt of vaste-schijffouten voor geïntegreerde stations tijdens het opstarten van het systeem worden gemeld. Deze technologie is deel van de SMART (Self Monitoring Analysis and Reporting Technology)-specificatie.</p> <p>Deze optie is standaard uitgeschakeld.</p>
Stations	Hiermee schakelt u de SATA- of ATA-schijven en -stations die op het moederbord zijn aangesloten, in of uit.

Systeemconfiguratie	
Integrated NIC (NIC)	<p>Hiermee schakelt u de geïntegreerde netwerkkaart in of uit. U kunt de geïntegreerde NIC als volgt instellen:</p> <ul style="list-style-type: none"> <li>1 <b>Disable (Uitschakelen)</b></li> <li>1 <b>Enable (Inschakelen)</b> (standaardinstelling)</li> <li>1 <b>Enable with PXE (Inschakelen met PXE)</b></li> <li>1 <b>Enable with ImageServer (Inschakelen met ImageServer)</b></li> </ul> <p>ImageServer is niet compatibel met de RAID-modus. Schakel de RAID-modus uit als u ImageServer inschakelt.</p> <p>PXE is uitsluitend nodig als u een besturingssysteem op een server wilt opstarten, niet als u een besturingssysteem wilt opstarten dat op een vaste schijf van dit systeem staat.</p>
USB for FlexBay (USB voor FlexBay)	<p>Dit veld schakelt het interne USB for FlexBay compartiment in en uit; de volgende instellingen zijn beschikbaar:</p> <ul style="list-style-type: none"> <li>1 <b>Disable (Uitschakelen)</b> - Interne USB for FlexBay is uitgeschakeld.</li> <li>1 <b>Disable (Uitschakelen)</b> - Intern USB for Flex Bay is uitgeschakeld.</li> <li>1 <b>No Boot (Niet opstarten)</b> - Intern USB voor Flex Bay is ingeschakeld, maar opstarten is niet mogelijk. (standaardinstelling)</li> </ul>
USB Controller (USB-controller)	<p>Hiermee schakelt u de geïntegreerde USB-controller in of uit. U kunt de USB-controller als volgt instellen:</p> <ul style="list-style-type: none"> <li>1 <b>Enable (Inschakelen)</b> (standaardinstelling)</li> <li>1 <b>Disable (Uitschakelen)</b></li> <li>1 <b>No boot (Niet opstarten)</b></li> </ul> <p>Besturingssystemen met USB-ondersteuning herkennen USB-opslagapparaten.</p>
Parallel Port (Parallele poort)	<p>Hier worden de instellingen van de parallelle poort opgegeven en gedefinieerd. U kunt de parallelle poort als volgt instellen:</p> <ul style="list-style-type: none"> <li>1 <b>Disable (Uitschakelen)</b></li> <li>1 <b>AT</b></li> <li>1 <b>PS/2 (standaardinstelling)</b></li> <li>1 <b>EPP</b></li> <li>1 <b>ECP No DMA</b></li> <li>1 <b>ECP DMA 1</b></li> <li>1 <b>ECP DMA 3</b></li> </ul>
Parallel Port Address (Adres van parallelle poort)	Hiermee stelt u het basis-I/O-adres in van de geïntegreerde parallelle poort.
Serial Port #1 (Seriële poort 1)	Hier worden de instellingen van de seriële poort opgegeven en gedefinieerd. U kunt de seriële poort als volgt instellen:

	<ul style="list-style-type: none"> <li>  <b>Disable (Uitschakelen)</b></li> <li>  <b>Auto (Automatisch)</b> (standaardinstelling)</li> <li>  <b>COM1</b></li> <li>  <b>COM3</b></li> </ul> <p>Het besturingssysteem kan bronnen toewijzen, zelfs als de instelling is uitgeschakeld.</p>
Serial Port #2 (Seriële poort 2)	<p>Hier worden de instellingen van de seriële poort opgegeven en gedefinieerd. U kunt de seriële poort als volgt instellen:</p> <ul style="list-style-type: none"> <li>  <b>Disable (Uitschakelen)</b></li> <li>  <b>Auto (Automatisch)</b>, standaardinstelling)</li> <li>  <b>COM2</b></li> <li>  <b>COM4</b></li> </ul> <p>Het besturingssysteem kan bronnen toewijzen, zelfs als de instelling is uitgeschakeld.</p>
Miscellaneous Devices (Diverse apparaten)	<p>Hiermee schakelt u de volgende apparaten op het moederbord in of uit.</p> <ul style="list-style-type: none"> <li>  <b>Front USB (USB-poort op voorzijde)</b></li> <li>  <b>PCI slots (PCI-sleuven)</b></li> <li>  <b>Audio</b></li> </ul>

<b>Video</b>	
Primary Video (Primaire video)	<p>Dit veld bepaalt welke videocontroller de primaire videocontroller is, wanneer het systeem twee controllers heeft. Deze selectie is alleen van toepassing als er twee videocontrollers beschikbaar zijn.</p> <ul style="list-style-type: none"> <li>  <b>Auto (Automatisch)</b> (standaardinstelling) - Gebruik de add-in videocontroller.</li> <li>  <b>Onboard/Card (Geïntegreerd/kaart)</b> - Gebruik de geïntegreerde videocontroller tenzij er een grafische kaart is geïnstalleerd. Een PCI Express Graphic(PEG)-kaart overschrijft de geïntegreerde videocontroller en schakelt deze uit.</li> </ul>

<b>Prestaties</b>	
Multi Core Support (Ondersteuning van meerdere kernen)	<p>Dit veld specificeert of één of alle kernen van de processor ingeschakeld zullen worden. De werking van sommige applicaties zal verbeteren met de extra kernen.</p>
Intel® SpeedStep™	<p>Deze optie schakelt de Intel® SpeedStep™-modus van de processor in of uit. Wanneer deze modus is ingeschakeld, wordt het systeem in de hoogste prestatiestatus geplaatst en kunnen de Intel® SpeedStep™ applet of het stuurprogramma van het eigen besturingssysteem de prestaties van de processor niet wijzigen. Wanneer de Intel® SpeedStep™ is ingeschakeld, dan kan de ingeschakelde CPU in meerdere prestatiestatusen werken.</p> <p>Deze optie is standaard uitgeschakeld.</p>
C States Control (C staat voor Controle)	<p>Met deze optie worden de aanvullende slaapstanden van de processor in- of uitgeschakeld. Het besturingssysteem kan deze standen optioneel gebruiken voor aanvullende energiebesparing bij inactiviteit.</p> <p>Deze optie is standaard uitgeschakeld.</p>
Limit CPUID Value (CPUID waarde beperken)	<p>Dit veld beperkt de maximumwaarde die door de Standard CPUID Function (standaard-CPUID-functie) van de processor wordt ondersteund. Sommige besturingssystemen voltooien de installatie niet wanneer de maximum CPUID Function (maximale CPUID-functie) die wordt ondersteund, grote is dan drie.</p> <p>Deze optie is standaard uitgeschakeld.</p>
HDD Acoustic Mode (Geluidsmodus vaste schijf)	<p>Met deze optie kunt u de prestaties van uw vaste schijven en het akoestische geluidsniveau aan uw persoonlijke wensen aanpassen.</p> <ul style="list-style-type: none"> <li>  <b>Bypass (Over slaan)</b> (standaardinstelling) - Niets doen (nodig voor oudere schijven)</li> <li>  <b>Quiet (Stil)</b> - De schijf is langzamer, maar stiller.</li> <li>  <b>Suggested (Aanbevolen)</b> - Stelt de fabrikant van de schijf in staat de modus te selecteren.</li> <li>  <b>Performance (Prestaties)</b> - De schijf is sneller, maar maakt mogelijk ook meer geluid.</li> </ul>

<b>Virtualisatieondersteuning</b>	
Virtualization (Virtualisatie)	<p>Deze optie geeft aan of een Virtual Machine Monitor (gemeten virtuele machinemonitor) gebruik kan maken van de aanvullende hardwaremogelijkheden die door Intel®-virtualisatietechnologie worden geleverd.</p> <p><b>Enable Intel® Virtualization Technology (Intel®-virtualisatietechnologie inschakelen)</b> - Deze optie is standaard uitgeschakeld.</p>
VT for Direct I/O (VT voor directe I/O)	<p>Hiermee schakelt u de Virtual Machine Monitor (gemeten virtuele machinemonitor) in of uit voor het gebruik van de extra hardwaremogelijkheden van de Intel®-virtualisatietechnologie voor directe I/O.</p> <p><b>Enable Intel® Virtualization Technology for Direct I/O (Virtualisatietechnologie voor directe I/O inschakelen)</b> - Deze optie is standaard uitgeschakeld.</p>
Trusted Execution	<p>Deze optie geeft op of een Measured Virtual Machine (gemeten virtuele machinemonitor) de extra hardwareopties kan gebruiken die worden geboden door de Trusted Execution Technology van Intel®. De TPM, de virtualisatietechnologie en de virtualisatietechnologie voor directe I/O moet voor deze functie worden ingeschakeld.</p> <p><b>Enable Intel® Virtualization Technology (Intel® Virtualization Technology inschakelen)</b> - Deze optie is standaard uitgeschakeld.</p>

<b>Beveiliging</b>	
Administrative Password (Beheerderswachtwoord)	<p>Deze optie biedt een beperkte toegang tot het System Setup(Systeeminstellingen)-programma van de computer op dezelfde manier waarop toegang tot een systeem kan worden beperkt met de optie <b>System Password (Systeemwachtwoord)</b>.</p> <p><b>Deze optie is standaard niet ingeschakeld.</b></p>
System Password	<p>Hiermee geeft u de huidige status van de wachtwoordbeveiligingsfunctie voor het systeem weer en kunt u een nieuw</p>

(Systeemwachtwoord)	<p>systeemwachtwoord toewijzen en verifiëren.</p> <p>Deze optie is standaard niet ingeschakeld.</p>
Password Changes (Wachtwoordwijzigingen)	<p>Hiermee schakelt u de mogelijkheid in of uit waarmee de gebruiker het systeemwachtwoord kan wijzigen zonder het beheerderswachtwoord.</p> <p>Deze optie is standaard ingeschakeld.</p>
TPM Security (TPM-beveiliging)	<p>Hiermee schakelt u de TPM-beveiliging (Trusted Platform Module) in of uit.</p> <p>U kunt de TPM-beveiliging als volgt instellen:</p> <ul style="list-style-type: none"> <li>! <b>Deactivate (Deactiveren)</b> (standaardinstelling)</li> <li>! <b>Activate (Activeren)</b></li> <li>! <b>Clear (Wissen)</b></li> </ul> <p>N.B.: Als TPM Security (TPM-beveiliging) is ingesteld op <b>Clear (Wissen)</b>, wist het <b>System Setup(Systeeminstellingen)-programma de gebruikersgegevens die in de TPM zijn opgeslagen</b>.</p>
CPU XD-ondersteuning	<p>Hiermee schakelt u de modus Execute Disable van de processor in of uit.</p> <p>Deze optie is standaard ingeschakeld.</p>
Computrace®	<p>Hiermee schakelt u de optionele Computrace®-service voor het beheren van apparaten.</p> <p>U kunt deze optie als volgt instellen:</p> <ul style="list-style-type: none"> <li>! <b>Deactivate (Deactiveren)</b> (standaardinstelling)</li> <li>! <b>Disable (Uitschakelen)</b></li> <li>! <b>Activate (Activeren)</b></li> </ul>
SATA-0 Password (SATA-0 wachtwoord)	<p>Hier wordt de huidige status van het wachtwoord weergegeven dat is ingesteld voor de vaste schijf die op de connector SATA-0 op het moederbord is aangesloten.</p> <p>U kunt ook een nieuw wachtwoord instellen. Deze optie is standaard niet ingeschakeld.</p> <p>N.B.: Het System Setup(Systeeminstellingen)-programma toont een wachtwoord voor elk van de vaste schijven die op uw moederbord zijn aangesloten.</p>

#### Energiebeheer

AC Recovery (Voedingsherstel)	<p>Hiermee wordt aangegeven hoe de computer reageert als de stroomtoevoer weer wordt ingeschakeld na een stroomstoring. U kunt AC Recovery (voedingsherstel) als volgt instellen:</p> <ul style="list-style-type: none"> <li>! <b>Power Off (Uitgeschakeld)</b>, (standaardinstelling)</li> <li>! <b>Power On (Ingeschakeld)</b></li> <li>! <b>Last State (Laatste status)</b></li> </ul>
Auto On Time (Tijd automatische inschakeling)	<p>Hiermee stelt u het tijdstip in waarop de computer automatisch wordt ingeschakeld.</p> <p>De tijd wordt uitgedrukt in het standaardformaat van 12 uur (uren: minuten: seconden).</p> <p>U kunt de inschakeltijd wijzigen door de waarden in het tijd- en AM/PM-veld te typen.</p> <p>N.B.: Deze functie werkt niet als u de computer uitschakelt door middel van een schakelaar op de stekkerdoos of een stroomstootbeveiliging of als <b>Auto Power On (Automatisch ingeschakeld)</b> is ingesteld op <b>Disabled (Uitgeschakeld)</b>.</p>
Low Power Mode (Modus met laag energieverbruik)	<p>Hiermee schakelt u de energiebesparende modus in of uit.</p> <p>Deze optie is standaard uitgeschakeld.</p> <p>Wanneer de modus met laag energieverbruik is ingeschakeld, wordt de geïntegreerde netwerkkaart uitgeschakeld wanneer het systeem wordt afgesloten of zich in de slaapstand bevindt. Het systeem kan alleen op afstand worden opgestart door Add-in NIC cards (Add-in-NIC-kaarten).</p>
Remote Wake up (Opstarten op afstand)	<p>Hiermee kan de computer opstarten wanneer een geïntegreerde netwerkadapter een ontwaaksignaal ontvangt. U kunt Remote Wakeup (Opstarten op afstand) als volgt instellen:</p> <ul style="list-style-type: none"> <li>! <b>Disable (Uitschakelen)</b> (standaardinstelling)</li> <li>! <b>Enable (Inschakelen)</b></li> <li>! <b>Enable with Boot NIC (Inschakelen met opstarten via netwerkadapter)</b></li> </ul>
Suspend Mode (Slaapstand)	<p>Hiermee kunt u de stand-bymodus voor energiebeheer als volgt instellen:</p> <ul style="list-style-type: none"> <li>! <b>S1</b></li> <li>! <b>S3</b> (standaardinstelling)</li> </ul>
Fan Control Override (Modificatie ventilatorcontrole)	<p>Hiermee stelt u de snelheid van de systeemventilator in.</p> <p>N.B.: Wanneer de ventilator is ingeschakeld, werkt deze op volle snelheid.</p>

#### Onderhoud

Service Tag (Serviceplaatje)	Hier wordt de servicetag van uw computer weergegeven.
Asset Tag (Inventaristag)	<p>Hier kunt u een inventaristag voor de computer maken als er nog geen inventaristag is ingesteld.</p> <p>Deze optie is standaard niet ingeschakeld.</p>

SERR Messages (SERR-meldingen)	Hiermee wordt het SERR-meldingsmechanisme ingesteld.  Deze optie is standaard ingeschakeld.  Voor sommige grafische kaarten is vereist dat het SERR-meldingsmechanisme is uitgeschakeld.
--------------------------------	--

<b>ImageServer</b>	
Lookup Method (Opzoekmethode)	Hier geeft u aan hoe de ImageServer het adres van de server opzoekt.  <ul style="list-style-type: none"> <li>1 <b>Static IP (Vast IP-adres)</b></li> <li>1 <b>DNS</b></li> </ul> <p>N.B.: U moet <b>Integrated NIC (Geïntegreerde NIC)</b> instellen op <b>Enable with ImageServer (Inschakelen met ImageServer)</b> om de <b>Lookup Method (Opzoekmethode)</b> in te stellen.</p>
ImageServer IP (IP-adres ImageServer)	Hiermee geeft u het primaire vaste IP-adres op van de ImageServer waarmee de clientsoftware communiceert.  Het standaard IP-adres is <b>255.255.255.255</b>  <b>N.B.: U moet Integrated NIC (NIC op kaart) instellen op Enable with ImageServer (Inschakelen met ImageServer) om ImageServer IP (IP-adres van ImageServer) in te stellen.</b>
ImageServer Port (ImageServer-poort)	Hiermee geeft u de primaire IP-poort op van de ImageServer waarmee de clientsoftware communiceert.  De standaard IP-poort is <b>06910</b> .
Client DHCP (DHCP client)	Hiermee geeft u op hoe de client het IP-adres verkrijgt.  <ul style="list-style-type: none"> <li>1 <b>Static IP (Vast IP-adres)</b></li> <li>1 <b>DHCP</b> (standaardinstelling)</li> </ul>
Client IP (IP-adres client)	Hiermee geeft u het vaste IP-adres van de client op.  Het standaard-IP-adres is <b>255.255.255.255</b> .  <b>N.B.: Als u Client IP (IP-adres client) wilt instellen, moet u Client DHCP (DHCP client) instellen op Static IP (Vast IP-adres)</b>
Client SubnetMask (Subnetmasker client)	Hiermee geeft u het subnetmasker voor de client op.  De standaardinstelling is <b>255.255.255.255</b> .  <b>N.B.: Als u Client SubnetMask (Subnetmasker client) wilt instellen, moet u Client DHCP (DHCP client) instellen op Static IP (vast IP-adres)</b>
Client Gateway (Gateway van client)	Hiermee geeft u het gateway-IP-adres van de client op.  De standaardinstelling is <b>255.255.255.255</b> .  <b>N.B.: Als u Client SubnetMask (Subnetmasker client) wilt instellen, moet u Client DHCP (DHCP client) instellen op Static IP (vast IP-adres)</b>
License Status (Licentiestatus)	Hier wordt de huidige licentiestatus weergegeven.

<b>POST-gedrag</b>	
Fast Boot (Snel opstarten)	Wanneer deze optie is ingeschakeld (standaardinstelling), wordt uw computer sneller gestart omdat bepaalde configuraties en tests worden overgeslagen.
NumLock LED (Led-lampje van NumLock)	Hiermee schakelt u de NumLock-functie bij het starten van de computer in of uit.  Wanneer deze optie is ingeschakeld (standaardinstelling) worden de numerieke en mathematische functies bovenaan de toetsen geactiveerd. Wanneer deze optie is uitgeschakeld, worden de cursorbesturingsopties die onderaan op de toetsen staan, geactiveerd.
POST Hotkeys (POST-sneltoetsen)	Met deze optie kunt u aangeven welke functietoetsen moeten worden weergegeven op het scherm wanneer de computer wordt gestart.  <ul style="list-style-type: none"> <li>1 <b>Enable F2 = Setup (F2 inschakelen = Instellingen)</b> (standaardinstelling)</li> <li>1 <b>Enable F12 = Boot menu (F12 inschakelen = Opstartmenu)</b> (standaardinstelling)</li> </ul>
Keyboard Errors (Toetsenbordfouten)	Hiermee schakelt u in of uit of toetsenbordfouten worden gemeld wanneer de computer wordt gestart.  Deze optie is standaard ingeschakeld.
MEBx Hotkey (MEBx-sneltoets)	Bij aanmelding verschijnt een melding waarin de benodigde toetsaanslagvolgorde wordt weergegeven om het Manageability Engine BIOS Extensions (MEBx)-setupprogramma te openen.  Deze optie is standaard ingeschakeld.
OS Install (Installatie van besturingssysteem)	Stel het maximale systeemgeheugen in dat het besturingssysteem mag laden tijdens de installatie. Als dit is ingeschakeld, is het maximaal beschikbaar geheugen 256 MB RAM.  Deze optie is standaard uitgeschakeld.  De reden hiervoor is dat sommige besturingssystemen de installatie niet zullen voltooien wanneer het systeemgeheugen groter is dan 2GB.

<b>Systeemlogboeken</b>
-------------------------

BIOS Events (BIOS-gebeurtenissen)

Hiermee wordt het systeemlogboek weergegeven en beschikt u over de volgende mogelijkheden:

- | **Clear Log (Logboek wissen)**
- | **Mark all Entries (Alle gebeurtenissen markeren)**

---

[Terug naar inhoudsopgave](#)

[Terug naar inhoudsopgave](#)

## Knoopcelbatterij

Dell™ OptiPlex™ 380-onderhoudshandleiding-Desktop



**⚠ GEVAAR:** lees de veiligheidsinstructies die bij de computer zijn geleverd alvorens u werkzaamheden binnen in de computer uitvoert. Voor meer informatie over veiligheid kunt u de startpagina over regelgeving raadplegen op [www.dell.com/regulatory\\_compliance](http://www.dell.com/regulatory_compliance).

---

### De knoopcelbatterij verwijderen

1. Volg de procedures in [Voordat u handelingen uitvoert in de computer](#).
2. Trek het klembeugeltje weg van de knoopbatterij.

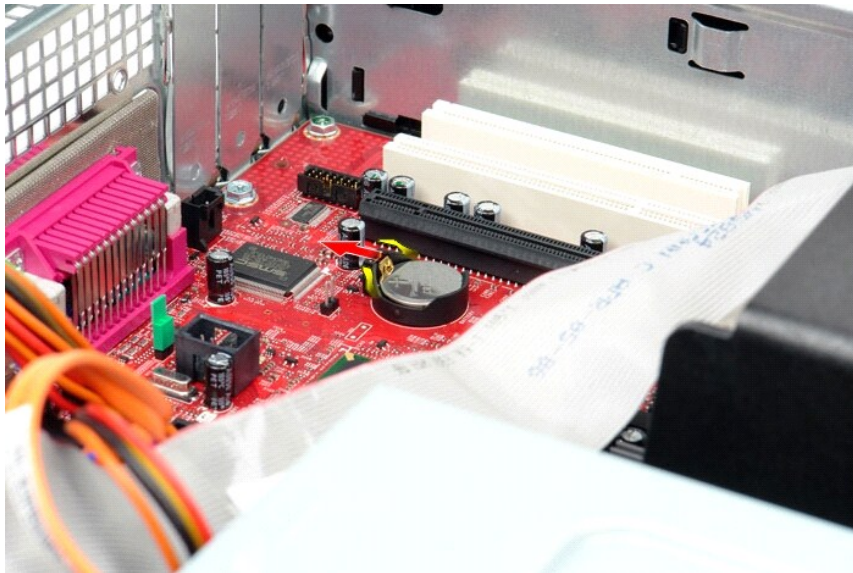

3. Til de batterij uit de computer.



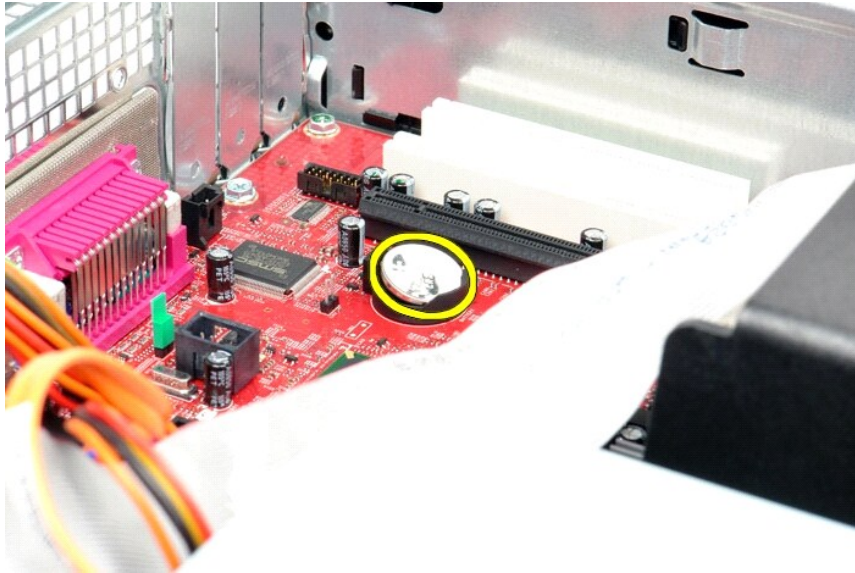

## De knoopbatterij terugplaatsen

Voer de bovenstaande stappen in omgekeerde volgorde uit om de knoopcelbatterij terug te plaatsen.

---

[Terug naar inhoudsopgave](#)

[Terug naar inhoudsopgave](#)

## Computerkap

Dell™ OptiPlex™ 380-onderhoudshandleiding-Desktop



**⚠ WAARSCHUWING:** lees de veiligheidsinstructies die bij de computer zijn geleverd alvorens u werkzaamheden binnen in de computer uitvoert. Voor meer informatie over veiligheid kunt u de startpagina over regelgeving raadplegen op [www.dell.com/regulatory\\_compliance](http://www.dell.com/regulatory_compliance).

---

### De computerkap verwijderen

1. Volg de procedures in [Voordat u handelingen uitvoert in de computer](#).
2. Trek het kapontgrendelingslipje naar achteren.



3. Kantel de computerkap vanaf de bovenkant naar buiten en verwijder de kap van de computer.



## De computerkap terugplaatsen

Als u de computerkap wilt terugplaatsen, voer de bovenstaande stappen dan in omgekeerde volgorde uit.

---

[Terug naar inhoudsopgave](#)

[Terug naar inhoudsopgave](#)

## Diagnostiek

Dell™ OptiPlex™ 380-onderhoudshandleiding—Desktop

- [Dell Diagnostics \(Dell-diagnostiek\)](#)
- [Codes van het lampje van de aan/uit-knop](#)
- [Pieptooncodes](#)
- [Diagnostische lampjes](#)

---

### Dell Diagnostics (Dell-diagnostiek)

#### Dell Diagnostics (Dell-diagnostiek) gebruiken

Het is raadzaam om deze procedures af te drukken voordat u begint.

- **N.B.:** Dell Diagnostics (Dell-diagnostiek) werkt alleen op Dell-computers.
- **N.B.:** het *Drivers and Utilities (Stuur- en hulpprogramma's)*- medium is optioneel en wordt mogelijk niet met de computer meegeleverd.

Open System Setup (Systeeminstellingen) (zie [System Setup \(Systeeminstellingen\) openen](#)), controleer de informatie over de configuratie van uw computer en controleer of het apparaat dat u wilt testen in het System Setup(Systeeminstellingen)-programma wordt weergegeven en actief is.

Start Dell Diagnostics (Dell-diagnostiek) vanaf de vaste schijf of vanaf het *Drivers and Utilities (Stuur- en hulpprogramma's)* -medium.

#### Dell Diagnostics (Dell-diagnostiek) starten vanaf de vaste schijf

1. Zet de computer aan of start deze opnieuw op.
2. Druk zodra het DELL-logo wordt weergegeven, onmiddellijk op <F12>.

- **N.B.:** als er een bericht wordt weergegeven waarin wordt gemeld dat er geen partitie voor een diagnostisch hulpprogramma is gevonden, moet u Dell Diagnostics uitvoeren vanaf uw *Drivers and Utilities (Stuur- en hulpprogramma's)*- medium.

Als u te lang wacht en het logo van het besturingssysteem wordt weergegeven, dan moet u blijven wachten tot u het Bureaublad van Microsoft® Windows® ziet. Sluit vervolgens de computer af en probeer het opnieuw.

3. Wanneer de lijst met opstartbronnen wordt weergegeven, selecteert u **Boot to Utility Partition** (Opstarten vanaf partitie met hulpprogramma's) en drukt u op <Enter>.
4. Wanneer het **Main Menu** (Hoofdmenu) van Dell Diagnostics (Dell-diagnostiek) wordt weergegeven, selecteert u de test die u wilt uitvoeren.

#### Dell Diagnostics (Dell-diagnostiek) starten vanaf de cd/dvd Drivers and Utilities (Stuur- en hulpprogramma's)

1. Plaats de cd/dvd *Drivers and Utilities (Stuur- en hulpprogramma's)* in het station.
2. Zet de computer uit en start deze opnieuw.

Druk zodra het DELL-logo wordt weergegeven, onmiddellijk op <F12>.

Als u te lang wacht en het logo van Windows wordt weergegeven, moet u wachten totdat u het bureaublad van Windows ziet. Sluit vervolgens de computer af en probeer het opnieuw.

- **N.B.:** met de volgende stappen wordt de opstartvolgorde voor slechts één keer gewijzigd. De volgende keer dat u de computer weer opstart, wordt de volgorde gebruikt die in het System Setup(Systeeminstellingen)-programma is opgeslagen.

3. Selecteer **Onboard or USB CD-ROM Drive** (Geïntegreerd of USB cd-rom-station) in de lijst met opstartapparaten en druk op <Enter>.
4. Kies in het menu de optie **Boot from CD-ROM** (Opstarten vanaf cd-rom) en druk op <Enter>.
5. Typ 1 om het menu te openen en druk op <Enter> om verder te gaan.
6. Selecteer **Run the Dell 32-bit Diagnostics** (32-bits Dell-diagnostiek uitvoeren) in de genummerde lijst. Als er meerdere versies worden aangegeven, moet u de versie selecteren die op uw computer van toepassing is.
7. Wanneer het **Main Menu** (Hoofdmenu) van Dell Diagnostics (Dell-diagnostiek) wordt weergegeven, selecteert u de test die u wilt uitvoeren.

#### Hoofdmenu van Dell Diagnostics (Dell-diagnostiek)

1. Als Dell Diagnostics (Dell-diagnostiek) is geladen en het **Main Menu** (Hoofdmenu) wordt weergegeven, klikt u op de knop voor de gewenste optie.

Optie	Functie
Express Test (Snelle test)	Voert een snelle test van de apparaten uit. Deze test duurt meestal tien tot twintig minuten. U hoeft tijdens de test niets te doen. Als u de <b>snelle test</b> eerst uitvoert, vergroot u de kans om het probleem snel op te sporen.
Extended Test (Uitgebreide)	Voert een grondige controle van de apparaten uit. Deze test neemt doorgaans een uur of langer in beslag. U moet af en toe

test)	vragen beantwoorden.
Custom Test (Aangepaste test)	Test een specifiek apparaat. U kunt instellen welke tests worden uitgevoerd.
Symptom Tree (Symptoomstructuur)	Geeft een overzicht van de problemen die het vaakst optreden en stelt u in staat om een test te selecteren op basis van de symptomen van het probleem dat u ondervindt.





- Als er tijdens een test een probleem wordt gedetecteerd, wordt er een bericht weergegeven met de foutcode en een beschrijving van het probleem. Schrijf de foutcode en de probleembeschrijving op en volg de instructies op het scherm.
- Als u een test uitvoert via **Custom Test** (Aangepaste test) of **Symptom Tree** (Symptoomstructuur), klikt u voor meer informatie op het desbetreffende tabblad (zie de volgende tabel).

Tabblad	Functie
Results (Resultaten)	Hier worden de resultaten van de test weergegeven, samen met eventuele foutcondities die zijn aangetroffen.
Errors (Fouten)	Geeft de aangetroffen foutcondities weer en een beschrijving van het probleem.
Help	Hier wordt de test beschreven en worden mogelijk vereisten voor het uitvoeren van de test vermeld.
Configuration (Configuratie)	Geeft de hardware-instellingen voor het geselecteerde apparaat weer.  Dell Diagnostics (Dell-diagnostiek) haalt configuratiegegevens op voor alle apparaten in het System Setup(Systeeminstellingen)-programma, het geheugen, verschillende interne tests en geeft de informatie weer in de lijst met apparaten in het linkervenster van het scherm. Mogelijk worden in het apparaatoverzicht niet de namen van alle onderdelen weergegeven die zijn geïnstalleerd in of aangesloten op de computer.
Parameters	Hiermee kunt u de test aanpassen door de testinstellingen te wijzigen.

- Als de tests zijn voltooid en u Dell Diagnostics (Dell-diagnostiek) vanaf de cd/dvd *Drivers and Utilities (Stuur- en hulpprogramma's)* hebt uitgevoerd, moet u deze cd verwijderen.
- Sluit het testvenster als u wilt teruggaan naar het **Main Menu** (Hoofdmenu). Als u Dell Diagnostics (Dell-diagnostiek) wilt afsluiten en de computer opnieuw wilt opstarten, sluit u het **Main Menu** (Hoofdmenu).

## Codes van het lampje van de aan/uit-knop

De diagnostische lampjes geven veel meer informatie over de systeemstatus, maar statussen van het oude aan-uitlampje worden ook ondersteund op uw computer. De statussen van het aan-uitlampje worden getoond in de volgende tabel.

Status van het aan-uitlampje	Beschrijving
 Uit	Voeding is uitgeschakeld, lampje is uit.
 Oranje knipperend	Beginstatus van het lampje bij het opstarten. Geeft aan dat het systeem stroom krijgt, maar het signaal POWER_GOOD is nog niet actief. Als het <b>lampje van de vaste schijf</b> uit is, moet waarschijnlijk de voedingseenheid worden vervangen. Als het <b>lampje van de vaste schijf aan is</b> , duidt dit waarschijnlijk op een storing van de geïntegreerde regulator of VRM. Bekijk de diagnostische lampjes voor meer informatie.
 Continu oranje brandend	Tweede status van het lampje bij het opstarten. Geeft aan dat het signaal POWER_GOOD actief is en dat de voedingseenheid waarschijnlijk in orde is. Bekijk de diagnostische lampjes voor meer informatie.
 Groen knipperend	Systeem bevindt zich in een status van laag energieverbruik, hetzij S1 of S3. Raadpleeg de diagnostische lampjes om te bepalen in welke status het systeem zich bevindt.
 Continu groen brandend	Het systeem is in de S0-status, de normale voedingsstatus van een functionele machine. Het BIOS zet het lampje in deze status om aan te geven dat het ophalen van opdrachtcodes begonnen is.

## Pieptoncodes

Als de monitor geen foutberichten kan weergeven tijdens de POST (power-on self-test), kan de computer een serie pieptonen laten horen waarmee u het probleem kunt identificeren of waarmee u een kapot onderdeel kunt identificeren. In de volgende tabel vindt u de pieptoncodes die tijdens de POST kunnen worden gegenereerd. De meeste pieptoncodes duiden op een ernstige fout waardoor de computer de opstartroutine niet kan voltooien totdat de aangegeven conditie is verholpen.

Code	Oorzaak
1-1-2	Fout in het register van de microprocessor
1-1-3	Fout bij het lezen/schrijven van het NVRAM
1-1-4	Checksumfout in de ROM-BIOS
1-2-1	Fout in de programmeerbare intervalltimer
1-2-2	Fout bij de DMA-initialisering
1-2-3	Fout bij lezen/schrijven van het DMA-paginaregister

1-3	Fout bij de test van het videogeheugen
1-3-1 tot en met 2-4-4	<b>Geheugen niet juist geïdentificeerd of gebruikt</b>
3-1-1	Registerfout bij slave-DMA
3-1-2	Registerfout bij master-DMA
3-1-3	Registerfout bij masker master-interrupt
3-1-4	Registerfout bij masker slave-interrupt
3-2-2	Laadfout interruptvector
3-2-4	Fout bij testen keyboardcontroller
3-3-1	Stroomverlies NVRAM
3-3-2	Ongeldige NVRAM-configuratie
3-3-4	Fout bij de test van het videogeheugen
3-4-1	Fout bij scherminitialisering
3-4-2	Fout bij opnieuw traceren scherm
3-4-3	Fout bij het zoeken naar video-ROM
4-2-1	Timer tikt niet
4-2-2	Fout bij afsluiten
4-2-3	Fout in poort A20.
4-2-4	Onverwachte onderbreking in veilige modus
4-3-1	Geheugenfout boven adres 0FFFFh
4-3-3	Fout bij teller 2 timerchip
4-3-4	Tijd-van-de-dag-klok is stilgevallen (dagtjkdlok is gestopt)
4-4-1	<b>Fout bij testen seriële of parallelle poort</b>
4-4-2	Fout bij het decomprimeren van code naar schaduwgeheugen
4-4-3	Fout bij testen mathematische co-processor
4-4-4	Cachetestfout

## Diagnostische lampjes

De vier lampjes op het voorpaneel van de computer zijn gelabeld met 1, 2, 3 en 4 om u te helpen het probleem te achterhalen. Wanneer de computer normaal opstart, knipperen de lampjes en gaan ze vervolgens uit. Als de computer niet goed functioneert, kunt u het probleem identificeren via de combinatie van de lampjes.

 **N.B.:** Wanneer de computer klaar is met de POST, gaan alle vier de lampjes uit voordat de computer vanaf het besturingssysteem wordt opgestart.

Lampjespatroon	Probleembeschrijving	Mogelijke oplossing
①②③④	De computer staat <i>uit</i> of er is mogelijk een fout opgetreden voordat het BIOS werd gestart.  De diagnostische lampjes branden niet nadat de computer vanaf het besturingssysteem is opgestart.	<ul style="list-style-type: none"> <li>1 Stop de stekker van de computer in een werkend stopcontact.</li> <li>1 Als het probleem zich blijft voordoen, neem dan contact op met Dell.</li> </ul>
①②③④	Er heeft zich mogelijk een fout in de processor voorgedaan.	<ul style="list-style-type: none"> <li>1 Plaats de processor terug (zie Processorgegevens voor uw computer).</li> <li>1 Als het probleem zich blijft voordoen, neem dan contact op met Dell.</li> </ul>
①②③④	Er zijn geheugenmodules gedetecteerd, maar er heeft zich een geheugenfout voorgedaan.	<ul style="list-style-type: none"> <li>1 Als er twee of meer geheugenmodules zijn geïnstalleerd, verwijdert u de modules, plaatst u één module terug en start u de computer opnieuw op. Als de computer normaal opstart, gaat u verder met de installatie van de andere geheugenmodules (één tegelijk), totdat u de defecte module hebt opgespoord of alle modules zonder problemen hebt geïnstalleerd.</li> <li>1 Plaats, indien beschikbaar, een goed werkend geheugen van hetzelfde type in de computer</li> <li>1 Als het probleem zich blijft voordoen, neem dan contact op met Dell.</li> </ul>
①②③④	Er is mogelijk een fout opgetreden met een grafische kaart.	<ul style="list-style-type: none"> <li>1 Verwijder alle aanwezige grafische kaarten en plaats de kaarten terug.</li> <li>1 Plaats, indien beschikbaar, een werkende grafische kaart in de computer.</li> <li>1 Als het probleem zich blijft voordoen, neem dan contact op met Dell.</li> </ul>
①②③④	Er is mogelijk een probleem met het diskteststation of de vaste schijf.	Sluit alle voedings- en datakabels opnieuw aan.
①②③④	Er is mogelijk een USB-fout opgetreden.	Sluit alle USB-apparaten opnieuw aan en controleer alle kabelverbindingen.
①②③④	Er zijn geen geheugenmodules gedetecteerd.	<ul style="list-style-type: none"> <li>1 Als er twee of meer geheugenmodules zijn geïnstalleerd, verwijdert u de modules, plaatst u één module terug en start u de computer opnieuw op. Als de computer normaal opstart, gaat u verder met de installatie van de andere geheugenmodules (één tegelijk), totdat u de defecte module hebt opgespoord of alle modules zonder problemen hebt geïnstalleerd.</li> <li>1 Plaats, indien beschikbaar, een goed werkend geheugen van hetzelfde type in de computer</li> <li>1 Als het probleem zich blijft voordoen, neem dan contact op met Dell.</li> </ul>

<p>① ② ③ ④</p>	<p>Er zijn wel geheugenmodules gedetecteerd, maar er is een fout opgetreden in de geheugenconfiguratie of -compatibiliteit.</p>	<ul style="list-style-type: none"> <li>1 Controleer of er speciale vereisten zijn voor de plaatsing van de geheugenmodules/geheugenconnectors.</li> <li>1 Controleer of het door u gebruikte geheugen door de computer wordt ondersteund (zie het gedeelte Specificaties).</li> <li>1 Als het probleem zich blijft voordoen, neem dan contact op met Dell.</li> </ul>
<p>① ② ③ ④</p>	<p>Er is mogelijk een probleem bij een uitbreidingskaart opgetreden.</p>	<ul style="list-style-type: none"> <li>1 Ga na of er een conflict bestaat door een uitbreidingskaart (geen grafische kaart) te verwijderen en de computer opnieuw te starten.</li> <li>1 Als het probleem aanhoudt, plaatst u de verwijderde kaart terug, verwijdert u een andere kaart en start u de computer opnieuw op.</li> <li>1 <b>Herhaal dit proces voor alle geïnstalleerde uitbreidingskaarten. Als de computer normaal opstart, controleert u of de laatste kaart die u uit de computer hebt verwijderd, voor bronconflicten zorgt.</b></li> <li>1 Als het probleem zich blijft voordoen, neem dan contact op met Dell.</li> </ul>
<p>① ② ③ ④</p>	<p>Er is een andere fout opgetreden.</p>	<ul style="list-style-type: none"> <li>1 Controleer of alle vasteschijfkabels en cd-/dvd-kabels goed op het moederbord zijn aangesloten.</li> <li>1 Als er een foutbericht op het scherm verschijnt over een probleem met een apparaat (zoals de diskette of vaste schijf), gaat u na of het apparaat goed functioneert.</li> <li>1 Als het besturingssysteem probeert te starten vanaf een apparaat (zoals een diskettestation of een optisch station), moet u de systeeminstellingen controleren om er zeker van te zijn dat de opstartvolgorde correct is voor de apparaten die zijn geïnstalleerd op uw computer.</li> <li>1 Als het probleem zich blijft voordoen, neem dan contact op met Dell.</li> </ul>

[Terug naar inhoudsopgave](#)

[Terug naar inhoudsopgave](#)

## Uitbreidingskaarten

Dell™ OptiPlex™ 380-onderhoudshandleiding-Desktop



**⚠ GEVAAR:** lees de veiligheidsinstructies die bij de computer zijn geleverd alvorens u werkzaamheden binnen in de computer uitvoert. Voor meer informatie over veiligheid kunt u de startpagina over regelgeving raadplegen op [www.dell.com/regulatory\\_compliance](http://www.dell.com/regulatory_compliance).

---

### Uitbreidingskaarten verwijderen

1. Volg de procedures in [Voordat u handelingen uitvoert in de computer](#).
2. Draai het ontgrendellipje op het kaartvergrendelingsmechanisme omhoog.

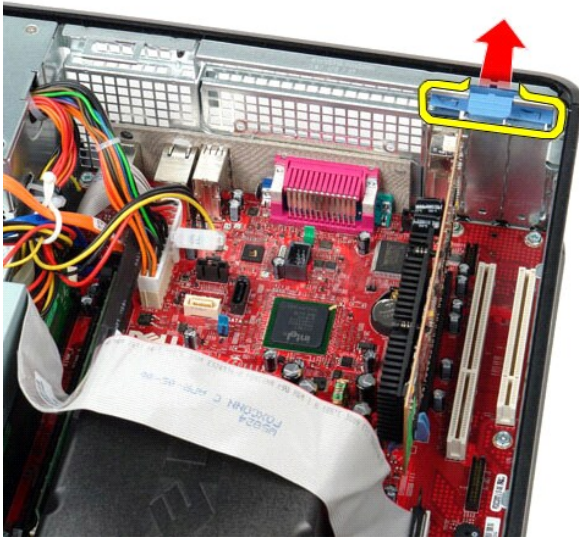

3. Trek de ontgrendeling voorzichtig van de kaart weg en til de kaart voorzichtig uit de connector omhoog en uit de connector op het moederbord.

### Uitbreidingskaarten terugplaatsen

Als u de uitbreidingskaart wilt terugplaatsen, voer de bovenstaande stappen dan in omgekeerde volgorde uit.

---

[Terug naar inhoudsopgave](#)



[Terug naar inhoudsopgave](#)

## Ventilator

Dell™ OptiPlex™ 380-onderhoudshandleiding—Desktop



**⚠ GEVAAR:** lees de veiligheidsinstructies die bij de computer zijn geleverd alvorens u werkzaamheden binnen in de computer uitvoert. Voor meer informatie over veiligheid kunt u de startpagina over regelgeving raadplegen op [www.dell.com/regulatory\\_compliance](http://www.dell.com/regulatory_compliance).

---

### De ventilator verwijderen

1. Volg de procedures in [Voordat u handelingen uitvoert in de computer](#).
2. Koppel de voedingskabel van de ventilator los van het moederbord.

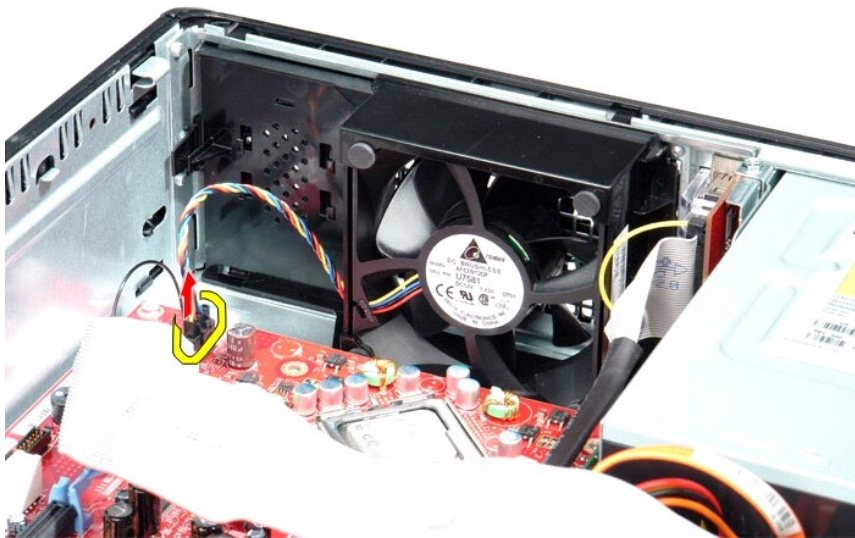

3. Trek het vergrendelingslipje van de ventilator naar buiten en schuif de ventilator dan in de richting van het moederbord.

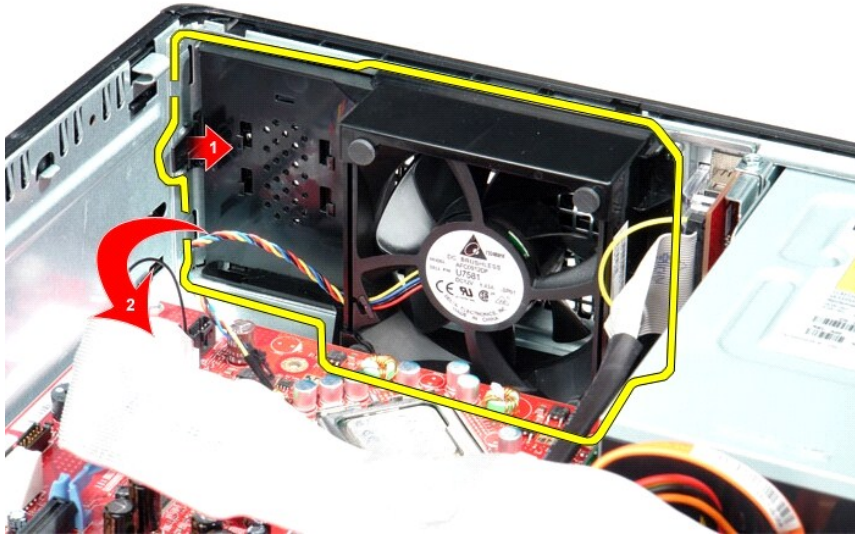

4. Til de ventilator uit de computer.



## De ventilator terugplaatsen

Voer de bovenstaande stappen in omgekeerde volgorde uit om de ventilator terug te plaatsen.

---

[Terug naar inhoudsopgave](#)

[Terug naar inhoudsopgave](#)

## Vaste schijf

Dell™ OptiPlex™ 380-onderhoudshandleiding-Desktop



**⚠ GEVAAR:** lees de veiligheidsinstructies die bij de computer zijn geleverd alvorens u werkzaamheden binnen in de computer uitvoert. Voor meer informatie over veiligheid kunt u de startpagina over regelgeving raadplegen op [www.dell.com/regulatory\\_compliance](http://www.dell.com/regulatory_compliance).

### De vaste schijf verwijderen

1. Volg de procedures in [Voordat u handelingen uitvoert in de computer](#).
2. Verwijder het [optisch station](#) uit de computer.
3. Koppel de gegevenskabel van de vaste schijf los van de vaste schijf.



4. Koppel de voedingskabel van de vaste schijf los van de vaste schijf.



5. Druk de blauwe vergrendelingslipjes aan beide zijden van de vaste schijf in en schuif de schijf in de richting van de achterzijde van de computer.

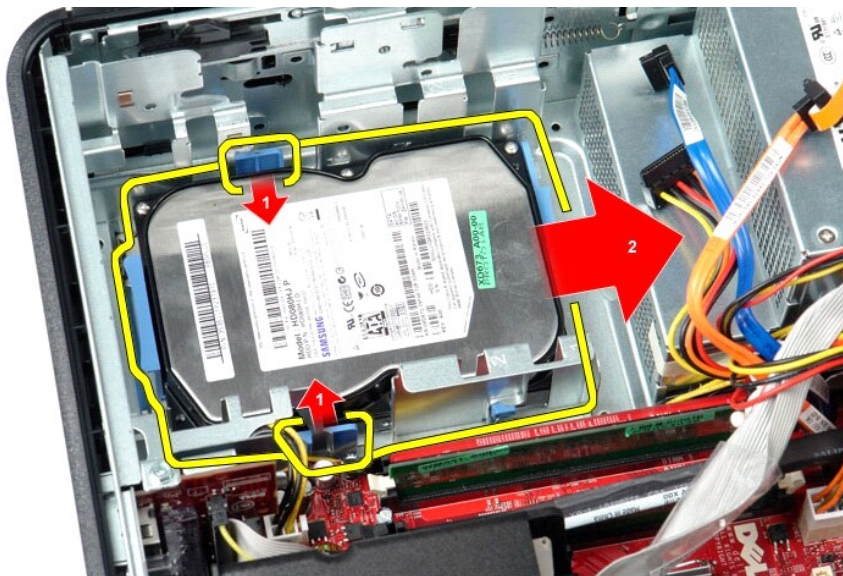

6. Til de vaste schijf omhoog om deze uit de computer te verwijderen.

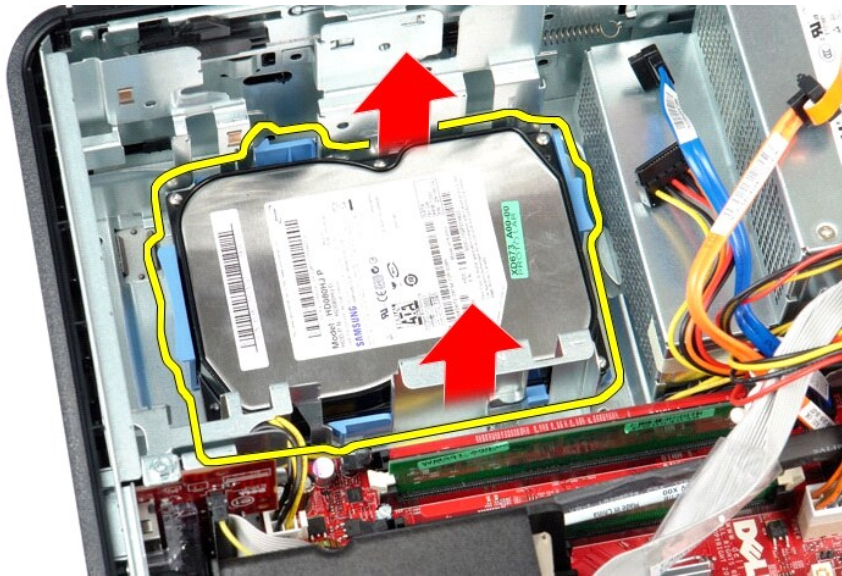

## De vaste schijf terugplaatsen

Voer de bovenstaande stappen in omgekeerde volgorde uit om de vaste schijf terug te plaatsen.

---

[Terug naar inhoudsopgave](#)

[Terug naar inhoudsopgave](#)

## Warmteafleider en processor

Dell™ OptiPlex™ 380-onderhoudshandleiding-Desktop



**⚠ GEVAAR:** lees de veiligheidsinstructies die bij de computer zijn geleverd alvorens u werkzaamheden binnen in de computer uitvoert. Voor meer informatie over veiligheid kunt u de startpagina over regelgeving raadplegen op [www.dell.com/regulatory\\_compliance](http://www.dell.com/regulatory_compliance).

---

### De warmteafleider en de processor verwijderen

1. Volg de procedures in [Voordat u handelingen uitvoert in de computer](#).
2. Draai de borgschroeven aan de zijkanten van de warmteafleider los.

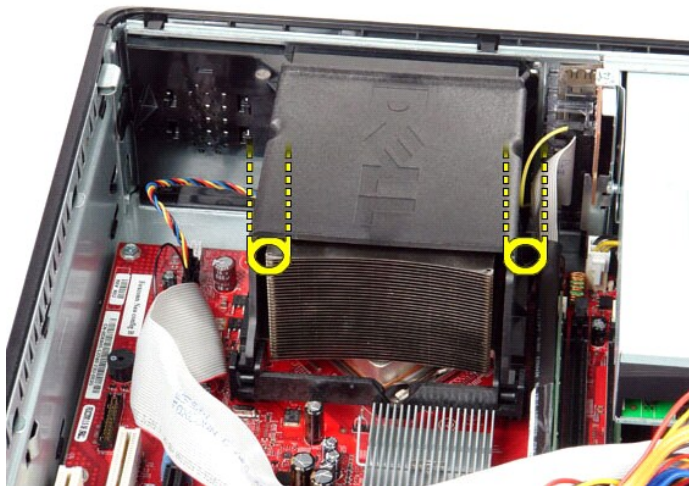

3. Draai de warmteafleider omhoog.

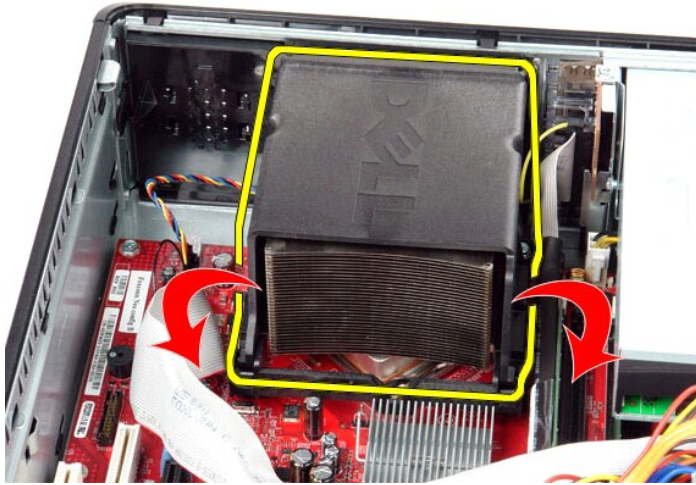

4. Til de warmteafleider uit de computer.



5. Schuif het ontgrendelingslipje onder de middelste kapvergrendeling uit en draai het ontgrendelingslipje omhoog.

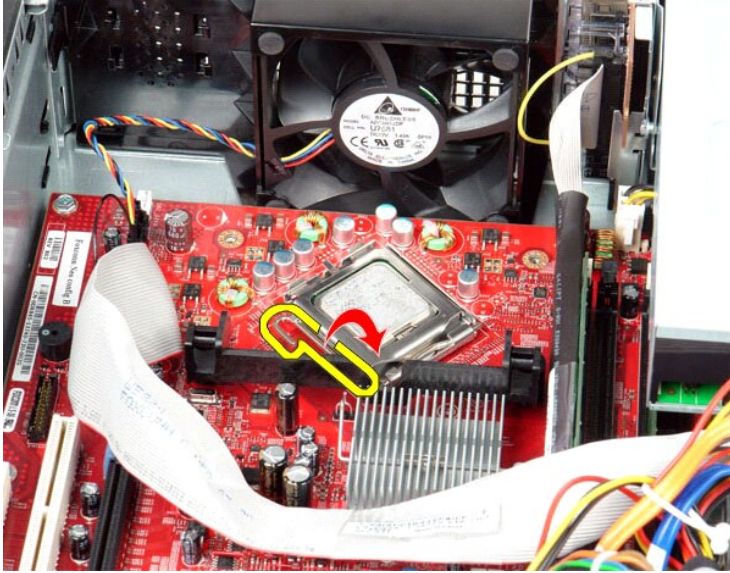

6. Til het kapje van de processor op.

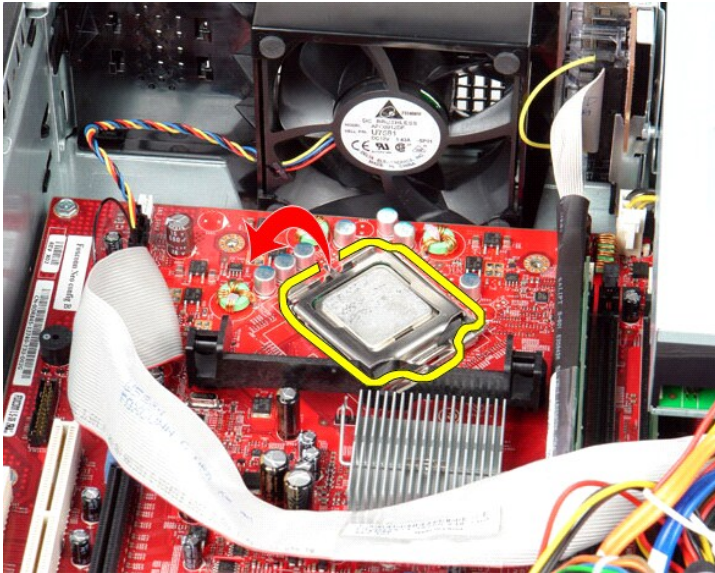

7. Verwijder de processor uit de computer.



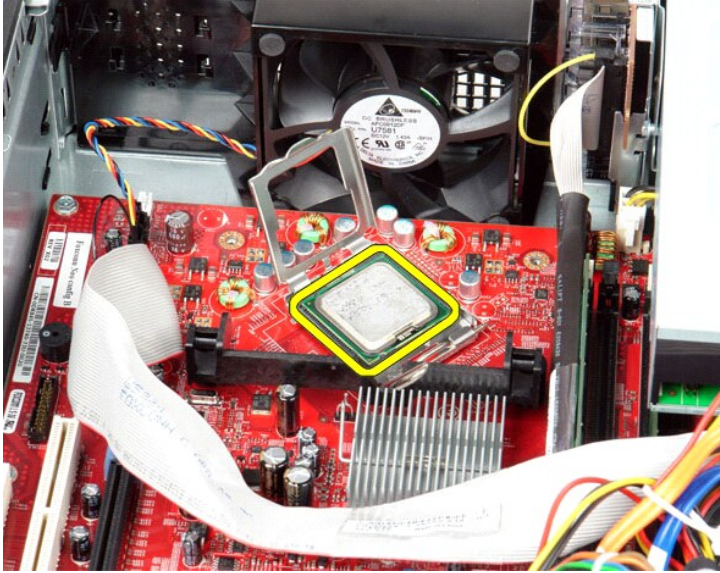

⚠ **WAARSCHUWINGEN:** Wanneer u de processor vervangt, mag u geen pinnen binnen de processorsocket aanraken, en mogen er geen objecten op de pinnen in het contact vallen.

## De warmteafleider en processor terugplaatsen

Als u de warmteafleider wilt terugplaatsen, voer de bovenstaande stappen dan in omgekeerder volgorde uit.

---

[Terug naar inhoudsopgave](#)

[Terug naar inhoudsopgave](#)

## I/O-paneel

Dell™ OptiPlex™ 380-onderhoudshandleiding-Desktop



**⚠ GEVAAR:** lees de veiligheidsinstructies die bij de computer zijn geleverd alvorens u werkzaamheden binnen in de computer uitvoert. Voor meer informatie over veiligheid kunt u de startpagina over regelgeving raadplegen op [www.dell.com/regulatory\\_compliance](http://www.dell.com/regulatory_compliance).

### Het I/O-paneel verwijderen

1. Volg de procedures in [Voordat u handelingen uitvoert in de computer](#).
2. Koppel de kabel van het I/O-paneel los.



3. Verwijder de schroef waarmee het I/O-paneel is bevestigd.

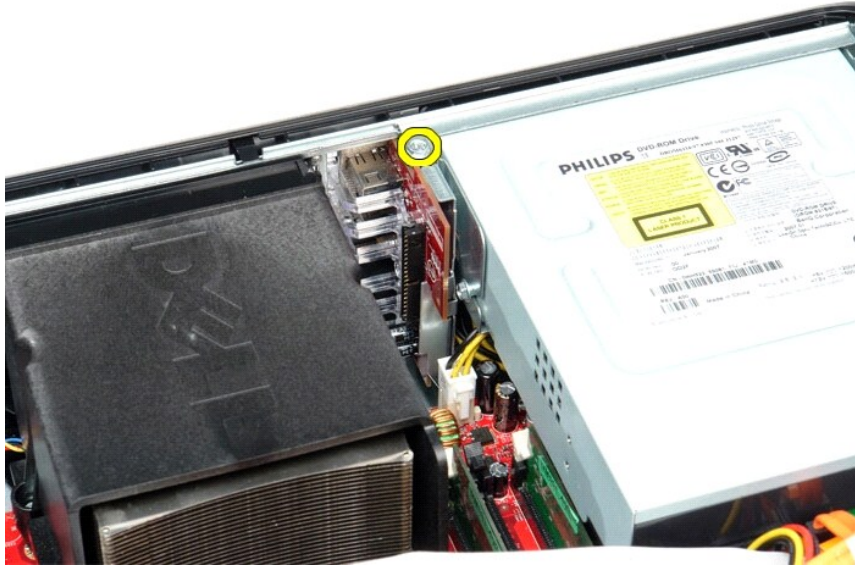

4. Draai het I/O-paneel weg van de rand van de computer en verwijder het paneel uit de computer.

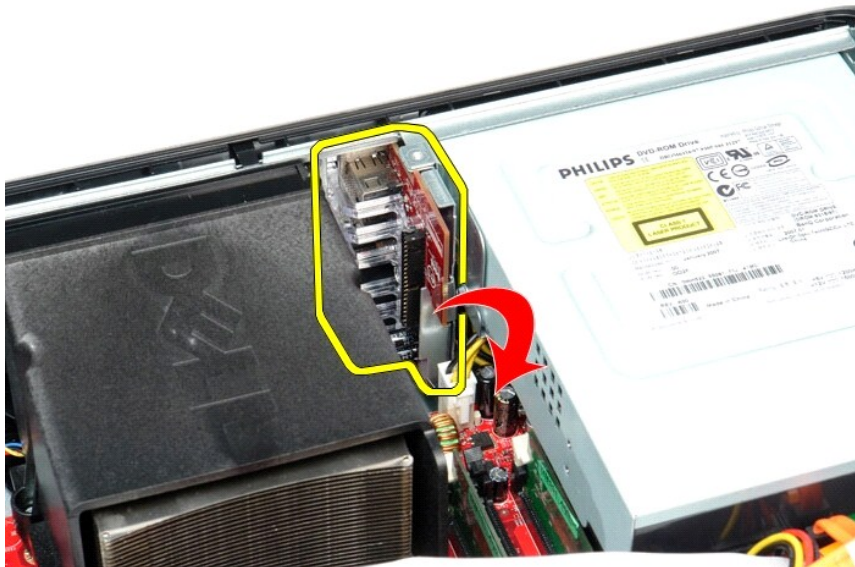

## Het I/O-paneel terugplaatsen

Als u het I/O-paneel wilt terugplaatsen, voer de bovenstaande stappen dan in omgekeerde volgorde uit.

---

[Terug naar inhoudsopgave](#)

[Terug naar inhoudsopgave](#)

## Geheugen

Dell™ OptiPlex™ 380-onderhoudshandleiding-Desktop

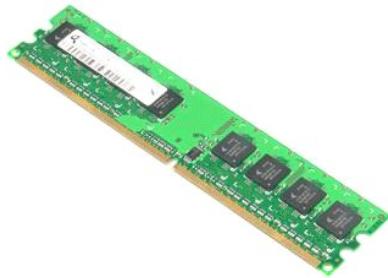

**⚠ GEVAAR:** lees de veiligheidsinstructies die bij de computer zijn geleverd alvorens u werkzaamheden binnen in de computer uitvoert. Voor meer informatie over veiligheid kunt u de startpagina over regelgeving raadplegen op [www.dell.com/regulatory\\_compliance](http://www.dell.com/regulatory_compliance).

---

### De geheugenmodule(s) verwijderen

1. Volg de procedures in [Voordat u handelingen uitvoert in de computer](#).
2. Duw de bevestigingsklemmen van de geheugenmodule omlaag om de geheugenmodule los te maken.

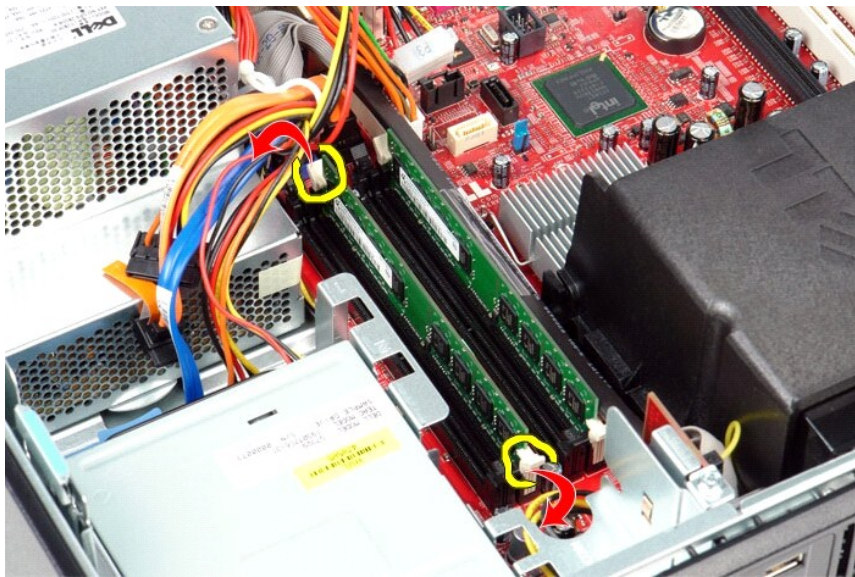

3. Til de geheugenmodule uit de connector en verwijder deze uit de computer.

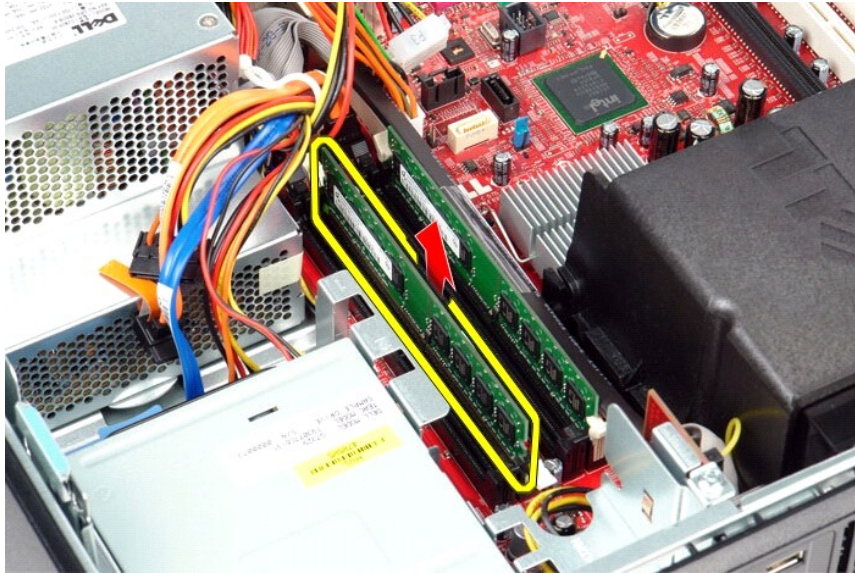

## De geheugenmodules terugplaatsen

Voer de bovenstaande stappen in omgekeerde volgorde uit om de geheugenmodules terug te plaatsen.

---

[Terug naar inhoudsopgave](#)

[Terug naar inhoudsopgave](#)

## Optisch station

Dell™ OptiPlex™ 380 - onderhoudshandleiding—Desktop



**⚠ GEVAAR:** lees de veiligheidsinstructies die bij de computer zijn geleverd alvorens u werkzaamheden binnen in de computer uitvoert. Voor meer informatie over veiligheid kunt u de startpagina over regelgeving raadplegen op [www.dell.com/regulatory\\_compliance](http://www.dell.com/regulatory_compliance).

---

### Het optisch station verwijderen

1. Volg de procedures in [Voordat u handelingen uitvoert in de computer](#).
2. Koppel de gegevenskabel van het optisch station los.



3. Koppel de gegevenskabel van het optisch station los.



4. Haal het schijfontgrendelingsmechanisme omhoog en schuif het station richting de achterkant van de computer.



5. Haal het optisch station omhoog en uit de computer.

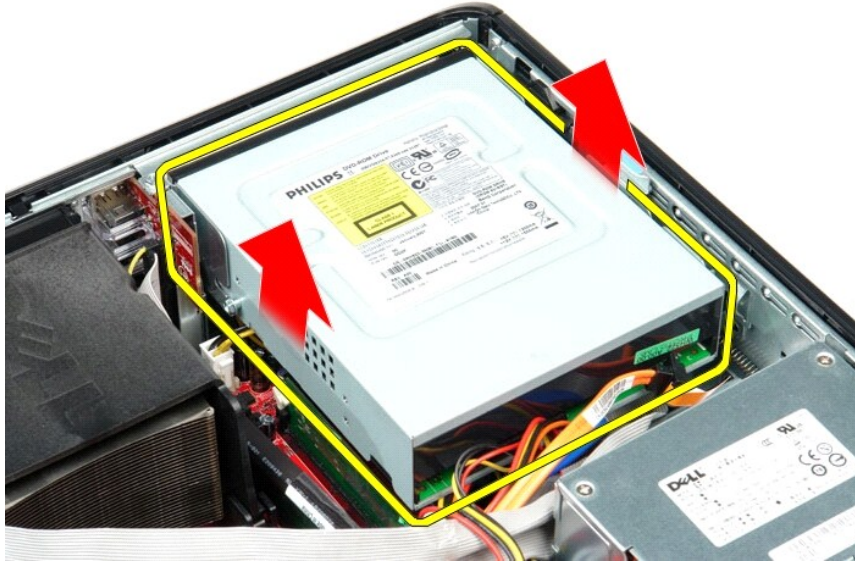

## Het optische station terugplaatsen

Als u het optische station wilt terugplaatsen, voer de bovenstaande stappen dan in omgekeerde volgorde uit.

---

[Terug naar inhoudsopgave](#)



[Terug naar inhoudsopgave](#)

## Onderdelen verwijderen en terugplaatsen

Dell™ OptiPlex™ 380-onderhoudshandleiding-Desktop

- [Computerbehuizing](#)
  - [Vaste schijf](#)
  - [Risereenheid](#)
  - [Standaardachterplaat](#)
  - [Warmteafleider en processor](#)
  - [Knoopcelbatterij](#)
  - [I/O-paneel](#)
  - [Optisch station](#)
  - [Secundaire vaste schijf \(Optioneel\)](#)
  - [Uitbreidingskaarten](#)
  - [Geheugen](#)
  - [Voedingseenheid](#)
  - [Ventilator](#)
  - [Moederbord](#)
- 

[Terug naar inhoudsopgave](#)

[Terug naar inhoudsopgave](#)

## Voedingseenheid

Dell™ OptiPlex™ 380-onderhoudshandleiding—Desktop



**⚠ GEVAAR:** lees de veiligheidsinstructies die bij de computer zijn geleverd alvorens u werkzaamheden binnen in de computer uitvoert. Voor meer informatie over veiligheid kunt u de startpagina over regelgeving raadplegen op [www.dell.com/regulatory\\_compliance](http://www.dell.com/regulatory_compliance).

### De voedingseenheid verwijderen

1. Volg de procedures in [Voordat u handelingen uitvoert in de computer](#).
2. Verwijder het [optisch station](#).
3. Verwijder de [secundaire vaste schijf](#) (indien aanwezig).
4. Verwijder de [vaste schijf](#).
5. Koppel de hoofdstroomconnector los van het moederbord.

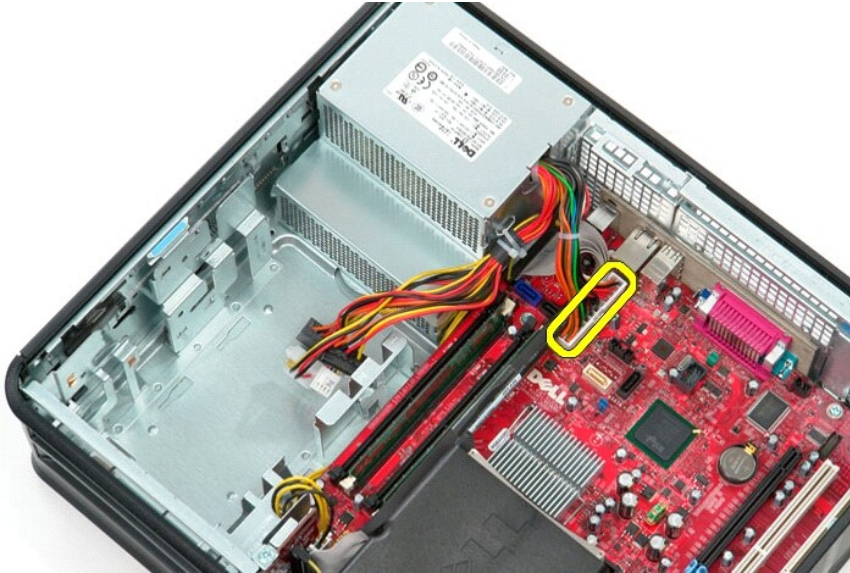

6. Koppel de stroomconnector van de processor los van het moederbord.



7. Maak de stroomconnectorkabel van de processor los van de geleiders onder het moederbord.

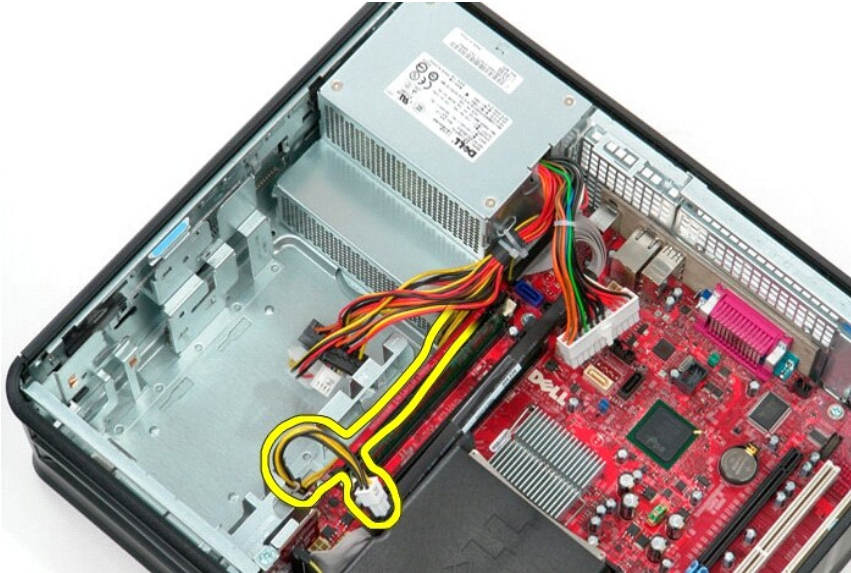

8. Verwijder de schroeven waarmee de voeding aan de achterzijde van het chassis is bevestigd.



9. Druk op de vergrendelingspal van de voedingseenheid aan de onderzijde van het chassis en schuif de voedingseenheid vervolgens in de richting van de voorzijde van de computer.

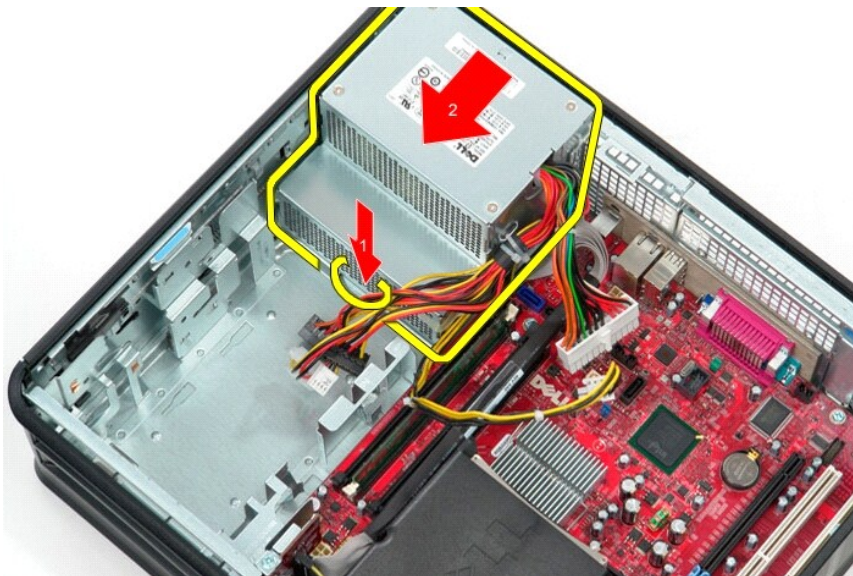

10. Til de voedingseenheid omhoog en uit de computer.

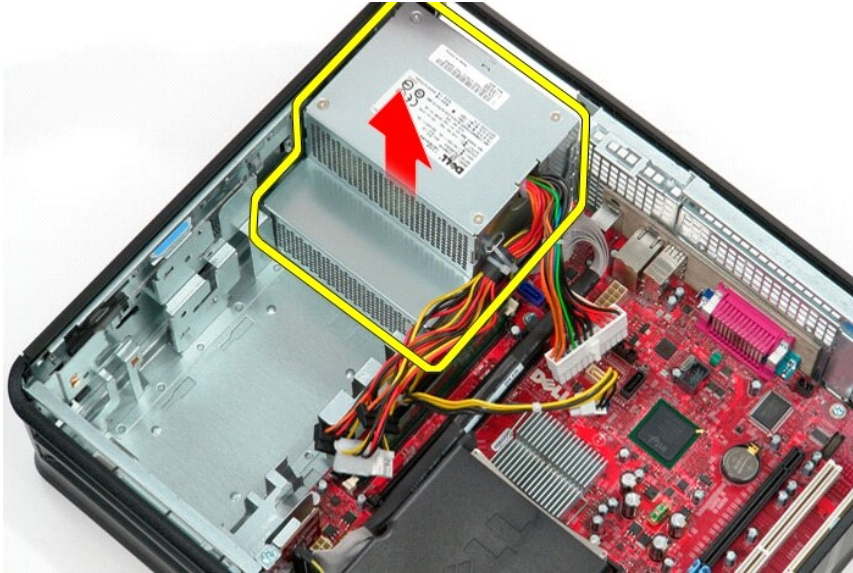

## De voedingseenheid terugplaatsen

Als u de voeding wilt terugplaatsen, voer de bovenstaande stappen dan in omgekeerde volgorde uit.

---

[Terug naar inhoudsopgave](#)

[Terug naar inhoudsopgave](#)

## Riserbehuizing

Dell™ OptiPlex™ 380-onderhoudshandleiding—Desktop



**⚠ GEVAAR:** lees de veiligheidsinstructies die bij de computer zijn geleverd alvorens u werkzaamheden binnen in de computer uitvoert. Voor meer informatie over veiligheid kunt u de startpagina over regelgeving raadplegen op [www.dell.com/regulatory\\_compliance](http://www.dell.com/regulatory_compliance).

### De riserbehuizing verwijderen

1. Volg de procedures in [Voordat u handelingen uitvoert in de computer](#).
2. Koppel de kabel van de PS/2 seriële poort los van het moederbord.

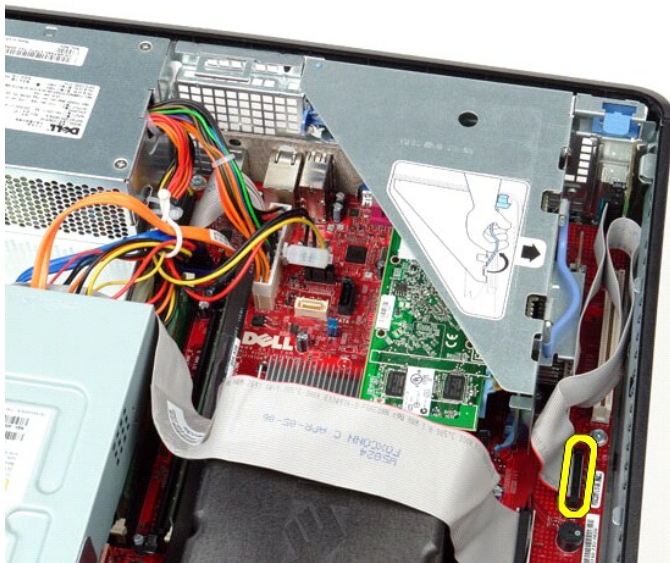

3. Draai de handgreep van de riserbehuizing recht omhoog.

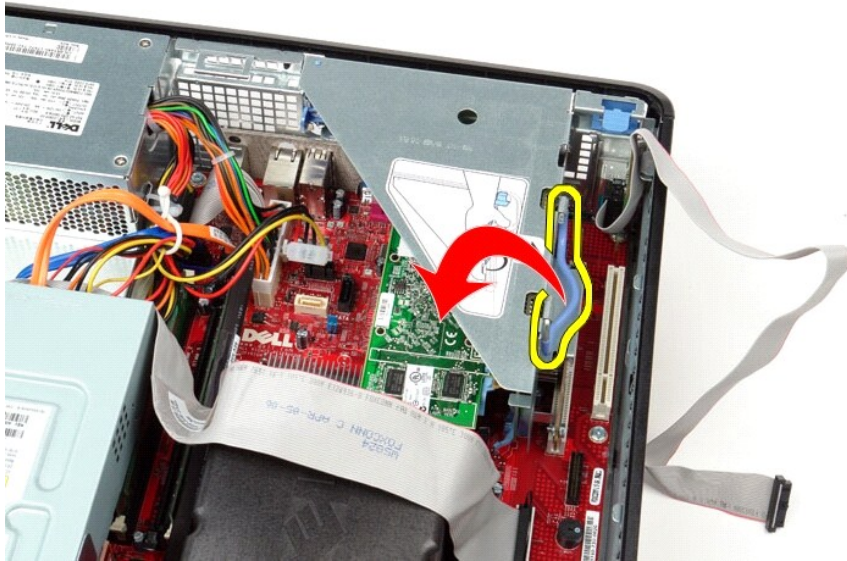

4. Trek aan de riserbehuizing en til deze omhoog en uit de computer.

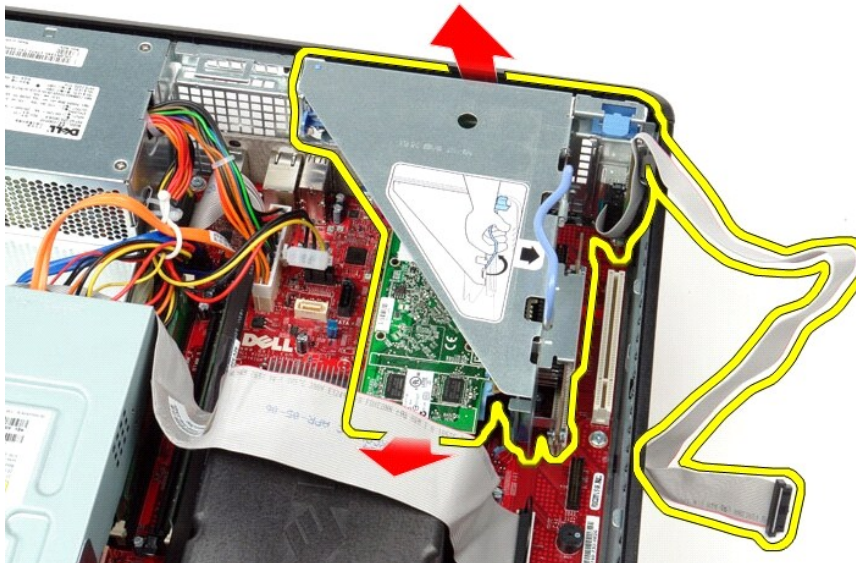

5. Draai het kaartvergrendelingsmechanisme omhoog.



6. Trek de kaartvergrendeling op de riserkaart voorzichtig weg van de kaart en haal de kaart uit de connector.

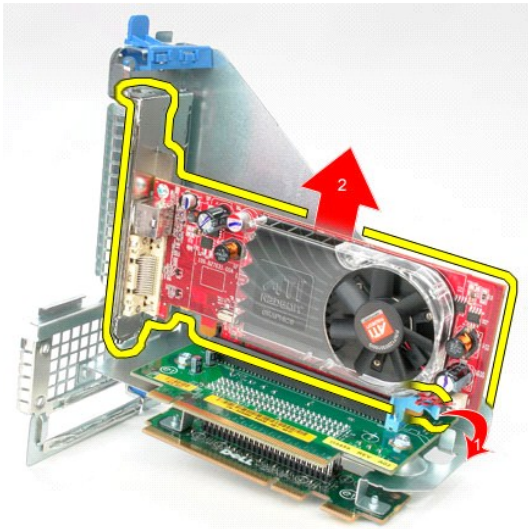

## De riserbehuizing terugplaatsen

Als u de riserbehuizing wilt terugplaatsen, voer de bovenstaande stappen dan in omgekeerde volgorde uit.

---

[Terug naar inhoudsopgave](#)



[Terug naar inhoudsopgave](#)

## Secundaire vaste schijf (Optioneel)

Dell™ OptiPlex™ 380-onderhoudshandleiding—Desktop



**⚠ GEVAAR:** lees de veiligheidsinstructies die bij de computer zijn geleverd alvorens u werkzaamheden binnen in de computer uitvoert. Voor meer informatie over veiligheid kunt u de startpagina over regelgeving raadplegen op [www.dell.com/regulatory\\_compliance](http://www.dell.com/regulatory_compliance).

### De secundaire vaste schijf verwijderen (optioneel)

1. Volg de procedures in [Voordat u handelingen uitvoert in de computer](#).
2. Verwijder het [optisch station](#) uit de computer.
3. Koppel de gegevenskabel van de vaste schijf los van de vaste schijf.

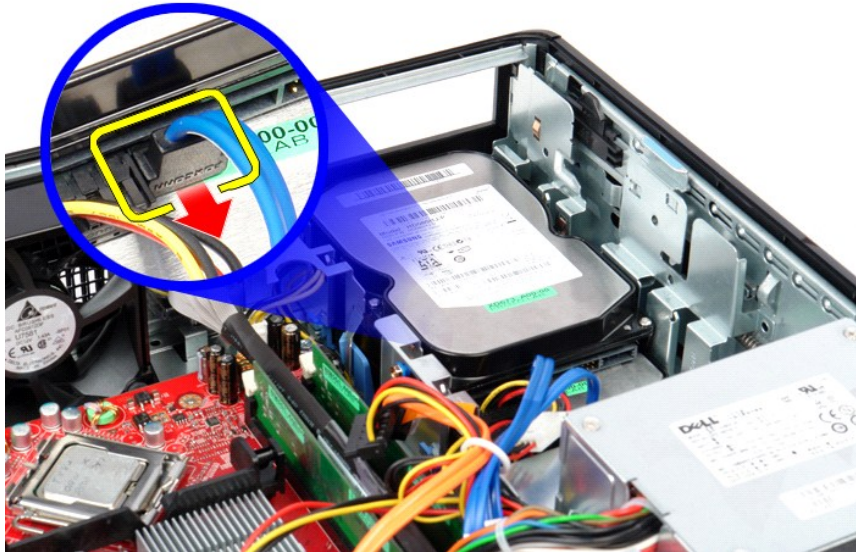

4. Koppel de voedingskabel van de vaste schijf los van de vaste schijf.

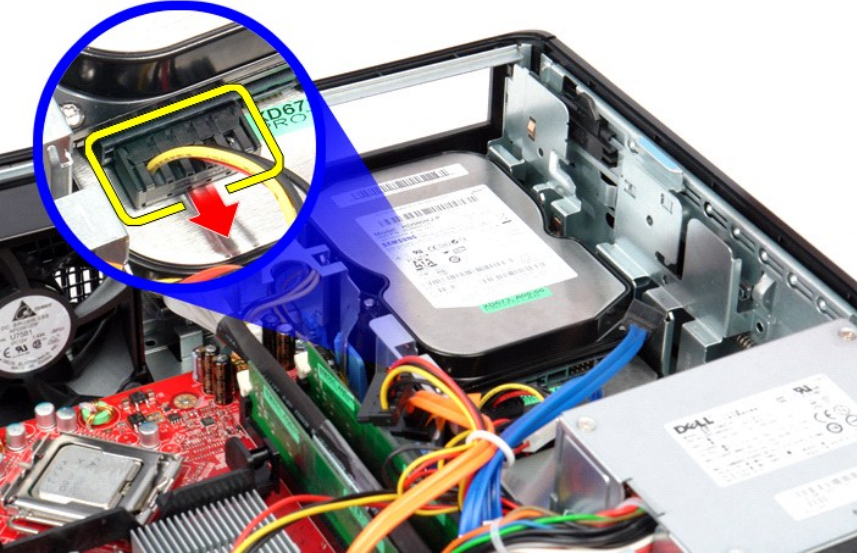

5. Trek het ontgrendelingsmechanisme omhoog en schuif het disktestation in de richting van de achterkant van de computer.



6. Til de vaste schijf omhoog om deze uit de computer te verwijderen.



### De secundaire vaste schijf herplaatsen (optioneel)

Voer de bovenstaande stappen in omgekeerde volgorde uit om de secundaire vaste schijf terug te plaatsen.

---

[Terug naar inhoudsopgave](#)

[Terug naar inhoudsopgave](#)

## Specificaties

### Dell™ OptiPlex™ 380-onderhoudshandleiding—Desktop

- [Systeeminformatie](#)
- [Geheugen](#)
- [Audio](#)
- [Uitbreidingsbus](#)
- [Stations](#)
- [Moederbordconnectors](#)
- [Fysieke specificaties](#)
- [Processor](#)
- [Video](#)
- [Netwerk](#)
- [Kaarten](#)
- [Externe connectors](#)
- [Voeding](#)
- [Omgeving](#)

 **N.B.:** het aanbod kan per regio verschillen. Klik voor meer informatie over de configuratie van uw computer op Start→ Help en ondersteuning en selecteer de optie om informatie over uw computer weer te geven.

Systeeminformatie	
Chipset	Intel® G41 Express-chipset
DMA-kanalen	acht
Interrupt-niveaus	24
BIOS-chip (NVRAM)	16 Mb (2 MB)

Processor	
Type	Intel Core™2 Quad, Core2 Duo, Intel Pentium® Dual-Core, Intel Celeron® Dual-Core, Intel Celeron
L2-cache (Level 2)	512 KB – 12 MB (afhankelijk van het processormodel)

Geheugen	
Type	DDR3 SDRAM (alleen niet-ECC-geheugen)
Snelheid	1067 MHz
Connectors	twee
Capaciteit	1 of 2 GB
Minimumgeheugen	1 GB
Maximumgeheugen	4 GB

Video	
Geïntegreerd	Intel GMA X4500
Afzonderlijk	PCI-E x16 halve-lengtegrafische kaart met twee DVI- en één S-video out, of één DVI, één VGA en één S-Video out:  NVIDIA GeForce 9300 GE – 256 MB  ATI Radeon™ HD 3450 – 256 MB

Audio	
Geïntegreerd	5.1-kanaals high definition audio

Netwerk	
Geïntegreerd	ingebouwde Broadcom BCM57780 Gigabit-netwerkinterfacekaart met communicatiesnelheid van 10/100/1000 Mbps

Uitbreidingsbus	
Bustype	PCI 2.3 PCI Express 1.0 SATA 1.0A en 2.0 USB 2.0
Bussnelheid	PCI: 133 MB/s  PCI Express: x16-sleuf, bidirectionele snelheid – 8 GB/s  SATA: 1,5 Gb/s en 3,0 Gb/s  USB: 480 Mb/s

Kaarten		
PCI:	Volledige hoogte	Low profile

Minitower	twee	geen
Desktop	twee (met een geïnstalleerde PCI-riser)	
Small form factor	geen	één
PCI-Express x16 (met ondersteuning voor PCI-Express x1):		
Minitower	één	
Desktop	één (met geïnstalleerde comboriser)	
Small form factor	geen	één

<b>Stations</b>	
Extern toegankelijk:	
5,25-inch stationscompartimenten	Minitower — twee Desktop — één Small form factor — één (slimlinestation)
Intern toegankelijk:	
3,5-inch stationscompartimenten	Minitower — twee Desktop — één Small form factor — één

<b>Externe connectors</b>	
Audio:	
achterpaneel	twee connectors voor lijnuitgang en lijningang/microfoon
voorpaneel	twee connectors voor microfoon en hoofdtelefoon
Netwerkadapter	één RJ45-connector
Serieel	één 9-pins connector, 16550C-compatibel
Parallel	één 25-pins connector
USB:	
voorpaneel	twee
achterpaneel	zes
Video	15-pins VGA-connector 28-pins DVI-I-connector  <b>N.B.:</b> beschikbare videoaansluitingen kunnen afwijken op basis van de geselecteerde grafische kaart.

<b>Moederbordconnectors</b>	
PCI 2.3:	
connectors	120-pins connector
gegevensbreedte (maximum)	32 bits
PCI Express x16:	
connectors	164-pins connector
gegevensbreedte (maximum)	16 PCI Express-lanes
Seriële ATA	minitower — drie 7-pins connectors desktop — drie 7-pins connectors small form factor — twee 7-pins connectors
Geheugen	twee 240-pins connectors
Ventilator processor	Één 5-pins connector
Systeemventilator	Één 5-pins connector
Voorpaneelbesturing/audioaansluiting voorpaneel	één 40-pins connector
Processor	één LGA775-connector
Voeding 12 V	één 4-pins connector
Voeding	één 24-pins connector

<b>Voeding</b>			
Minitower	Wattage	Maximale warmteafgifte	Spanning
Niet-EPA	255 W	1338 BTU/u	115/230 VAC, 50/60 Hz, 6,5/3,5 A
EPA	255 W	1023 BTU/u	100/240 VAC, 50/60 Hz, 1,8/3,6 A
Desktop:			
Niet-EPA	235 W	1233 BTU/u	115/230 VAC, 50/60 Hz, 6,5/3,5 A
EPA	255 W	1023 BTU/u	100/240 VAC, 50/60 Hz, 2,0/4,0 A
Small form factor			

Niet-EPA	235 W	1233 BTU/u	115/230 VAC, 50/60 Hz, 6,5/3,5 A
EPA	235 W	943 BTU/u	100/240 VAC, 50/60 Hz, 1,8/3,5 A
Knoopcelbatterij	CR2032-lithiumknoopcel van 3 V		

**N.B. :** de warmteafgifte wordt berekend aan de hand van het wattage van de voeding.

**N.B.:** Zie de veiligheidsinformatie die bij uw computer is geleverd voor belangrijke informatie over voltage-instellingen.

<b>Fysieke specificaties</b>				
	Hoogte	Breedte	Diepte	Gewicht
Minitower	40,8 cm	18,7 cm	43,3 cm	12,0 kg
Desktop	11,4 cm	39,9 cm	35,3 cm	9,0 kg
Small form factor	9,3 cm	31,4 cm	34,0 cm	7,0 kg

<b>Omgeving</b>	
Temperatuur:	
In bedrijf	10 °C tot 35 °C
Opslag	-40 °C tot 65 °C
Relatieve vochtigheid (niet-condenserend)	in bedrijf: 20% tot 80% (maximale natteboltemperatuur: 29 °C)  opslag: 5% tot 95% (maximale natteboltemperatuur: 38 °C)
Maximumvibratie:	
In bedrijf	5-350 Hz bij 0,0002 G <sup>2</sup> /Hz
Opslag	5-500 Hz bij 0,001 to 0,01 G <sup>2</sup> /Hz
Maximumimpact:	
In bedrijf	40 G +/- 5 % bij pulsduur van 2 ms +/- 10 % (equivalent aan 51 cm/s)
Opslag	105 G +/- 5% bij pulsduur van 2 ms +/- 10% (equivalent aan 127 cm/s)
Hoogte:	
In bedrijf	-15,2 m tot 3048 m
Opslag	-15,2 m tot 10.668 m
Contaminatieniveau in de lucht	G2 of lager, zoals gedefinieerd in ISA-S71.04-1985

[Terug naar inhoudsopgave](#)

[Terug naar inhoudsopgave](#)

## Standaardachterplaat

Dell™ OptiPlex™ 380-onderhoudshandleiding—Desktop



**⚠ GEVAAR:** lees de veiligheidsinstructies die bij de computer zijn geleverd alvorens u werkzaamheden binnen in de computer uitvoert. Voor meer informatie over veiligheid kunt u de startpagina over regelgeving raadplegen op [www.dell.com/regulatory\\_compliance](http://www.dell.com/regulatory_compliance).

---

### De standaardachterplaat verwijderen

1. Volg de procedures in [Voordat u handelingen uitvoert in de computer](#).
2. Verwijder de [riserbehuizing](#).
3. Til de standaardachterplaat omhoog en verwijder deze uit de computer.

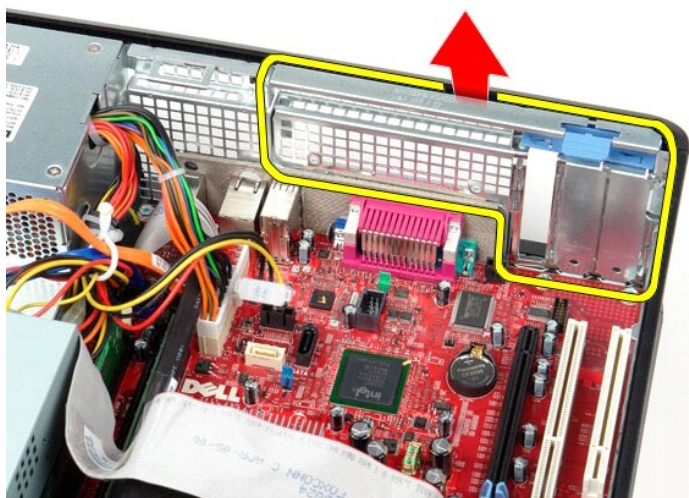

### De standaardachterplaat terugplaatsen

Als u de standaardachterplaat wilt terugplaatsen, voer de bovenstaande stappen dan in omgekeerde volgorde uit.

---

[Terug naar inhoudsopgave](#)

[Terug naar inhoudsopgave](#)

## Moederbordlayout

Dell™ OptiPlex™ 380-onderhoudshandleiding-Desktop

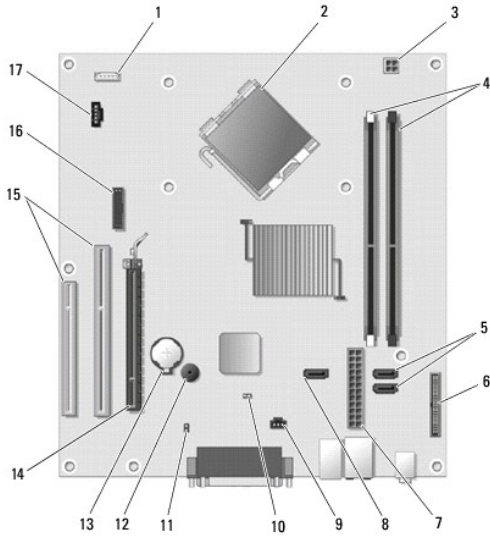

1	luidsprekerconnector (INT_SPKR)	2	connector voor processor (CPU)
3	voedingsconnector voor processor (voeding 12 V)	4	connectors voor geheugenmodule (DIMM_1, DIMM_2)
5	connectors voor SATA-station (SATA0 en SATA1)	6	voorpaneelconnector (FRONTPANEL)
7	voedingsconnector (POWER)	8	connector voor SATA-station (SATA2)
9	intrusieconnector (INTRUDER)	10	resetjumper (RTCRST)
11	wachtwoordjumper (PSWD)	12	interne luidspreker (SPKR)
13	knoopcelbatterijhouder (BATTERY)	14	PCI Express x16-connector (SLOT1)
15	PCI-connectors (SLOT2 en SLOT3)	16	seriële/PS/2-connector (PS2/SER2)
17	ventilatorconnector (FAN_CPU)		

[Terug naar inhoudsopgave](#)



[Terug naar inhoudsopgave](#)

## Moederbord

Dell™ OptiPlex™ 380-onderhoudshandleiding—Desktop



**⚠ GEVAAR:** lees de veiligheidsinstructies die bij de computer zijn geleverd alvorens u werkzaamheden binnen in de computer uitvoert. Voor meer informatie over veiligheid kunt u de startpagina over regelgeving raadplegen op [www.dell.com/regulatory\\_compliance](http://www.dell.com/regulatory_compliance).

### Het moederbord verwijderen

1. Volg de procedures in [Voordat u handelingen uitvoert in de computer](#).
2. Verwijder de [riserbehuizing](#).
3. Verwijder de [warmteafleider en de processor](#).
4. Verwijder de [uitbreidingskaart\(en\)](#).
5. Verwijder het [geheugen](#).
6. Koppel de voedingskabel van de ventilator los van het moederbord.



7. Koppel de hoofdvoedingskabel los van het moederbord.

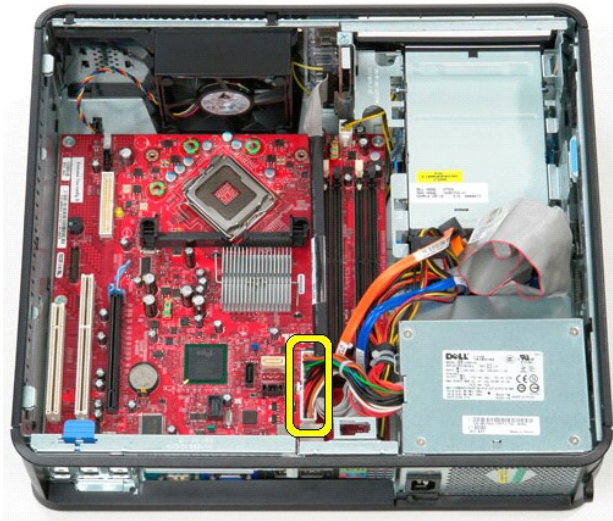

8. Koppel het I/O-paneel van het optisch station los van het moederbord.

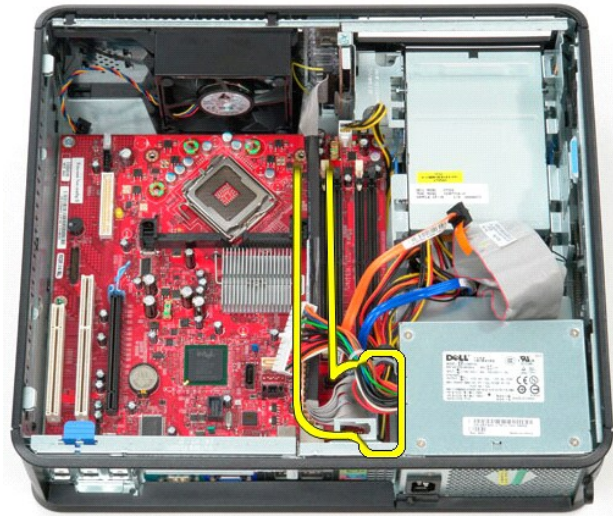

9. Koppel de gegevenskabel van het optisch station los van het moederbord.



10. Koppel de gegevenskabel van de vaste schijf los van het moederbord.



11. Koppel de voedingskabel van de processor los van het moederbord.



12. Verwijder de schroeven waarmee het moederbord aan het computerchassis is bevestigd.



13. Verwijder de beugel van de warmteafleider uit de computer.

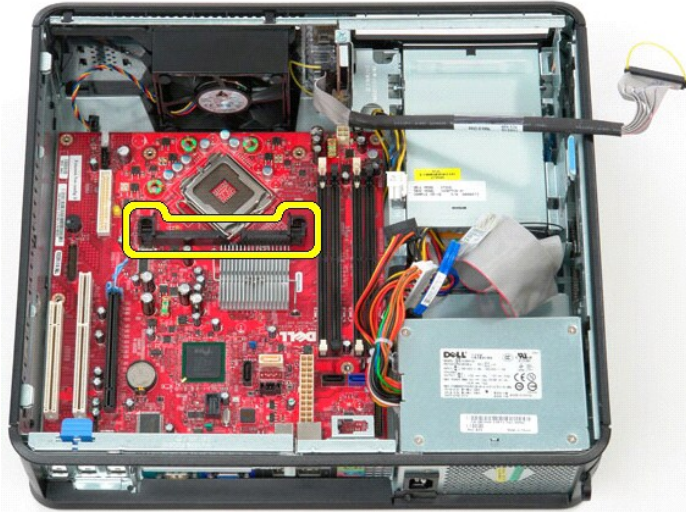

14. Als u het moederbord wilt verwijderen, schuift u het moederbord in de richting van de achterzijde van de computer en tilt u het moederbord omhoog en uit de computer.

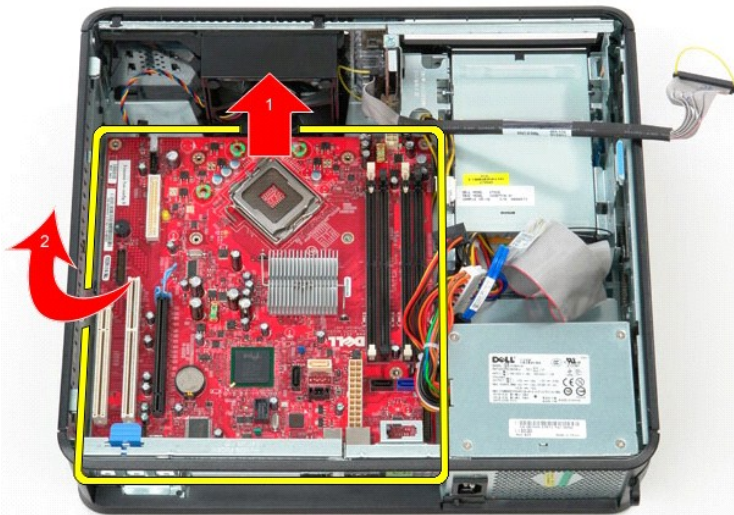

## Het moederbord terugplaatsen

Als het moederbord wilt terugplaatsen, voer de bovenstaande stappen dan in omgekeerde volgorde uit.

---

[Terug naar inhoudsopgave](#)

[Terug naar inhoudsopgave](#)

## Aan de computer werken

Dell™ OptiPlex™ 380-onderhoudshandleiding—Desktop

- [Voordat u handelingen uitvoert in de computer](#)
- [Aanbevolen hulpmiddelen](#)
- [De computer uitschakelen](#)
- [Nadat u handelingen hebt uitgevoerd in de computer](#)

---

### Voordat u handelingen uitvoert in de computer

Volg de onderstaande veiligheidsrichtlijnen om uw eigen veiligheid te garanderen en de computer tegen mogelijke schade te beschermen. Tenzij anders aangegeven, wordt er bij elke procedure in dit document van de volgende veronderstellingen uitgegaan:

- 1 U hebt de stappen in [Aan de computer werken](#) gevolgd.
- 1 U hebt de veiligheidsinformatie gelezen die bij uw computer is meegeleverd.
- 1 U vervangt of (indien los aangeschaft) plaatst onderdelen door de verwijderingsprocedure in omgekeerde volgorde uit te voeren.

**⚠ GEVAAR:** lees de veiligheidsinstructies die bij de computer zijn geleverd alvorens u werkzaamheden binnen in de computer uitvoert. Voor meer informatie over veiligheid kunt u de startpagina over regelgeving raadplegen op [www.dell.com/regulatory\\_compliance](http://www.dell.com/regulatory_compliance).

**⚠ WAARSCHUWINGEN:** alleen een bevoegde onderhoudsmonteur mag reparaties aan uw computer uitvoeren. Schade als gevolg van onderhoudswerkzaamheden die niet door Dell zijn goedgekeurd, valt niet onder de garantie.

**⚠ WAARSCHUWINGEN:** voorkom elektrostatische ontlading door uzelf te aarden met een aardingspolspanbandje of door regelmatig een ongeverfd metalen oppervlak aan te raken, zoals een connector aan de achterkant van de computer.

**⚠ WAARSCHUWINGEN:** ga voorzichtig met onderdelen en kaarten om. Raak de onderdelen en de contacten op kaarten niet aan. Pak kaarten vast bij de uiteinden of bij de metalen bevestigingsbeugel. Houd een component, zoals een processor, vast aan de uiteinden, niet aan de pinnen.

**⚠ WAARSCHUWINGEN:** verwijder kabels door aan de connector of aan het trekklipje te trekken en niet aan de kabel zelf. Sommige kabels zijn voorzien van een connector met borglippen. Als u dit type kabel loskoppelt, moet u de borglippen ingedrukt houden voordat u de kabel verwijdert. Trek connectoren in een rechte lijn uit elkaar om te voorkomen dat connectorpinnen verbuigen. Ook moet u voordat u een kabel verbindt, controleren of beide connectoren op juiste wijze zijn opgesteld en uitgelijnd.

**🔍 N.B.:** de kleur van uw computer en bepaalde onderdelen kunnen verschillen van de kleur en onderdelen die in dit document worden weergegeven.

Om schade aan uw computer te voorkomen, dient u de volgende instructies te volgen alvorens u werkzaamheden binnen in de computer uitvoert.

1. Zorg ervoor dat het werkoppervlak vlak en schoon is om te voorkomen dat de computerkap bekrast raakt.
2. Schakel de computer uit (zie [De computer uitschakelen](#)).

**⚠ WAARSCHUWINGEN:** wanneer u een netwerkkabel wilt verwijderen, moet u eerst de kabel loskoppelen van de computer en daarna de netwerkkabel van het netwerkapparaat.

3. Koppel alle netwerkkabels los van de computer.
4. Verwijder de stekker van de computer en alle daarop aangesloten apparaten uit het stopcontact.
5. Houd de aan-uitknop ingedrukt terwijl de stekker van de computer uit het stopcontact is verwijderd om het moederbord te aarden.
6. Verwijder de [kap](#).

**⚠ WAARSCHUWINGEN:** raak onderdelen pas aan nadat u zich hebt geaard door een ongeverfd metalen oppervlak aan te raken, zoals het metaal aan de achterkant van de computer. Raak tijdens het werken aan uw computer af en toe een ongeverfd metalen oppervlak aan om eventuele statische elektriciteit, die schadelijk kan zijn voor interne onderdelen te ontladen.

### Aanbevolen hulpmiddelen

Voor de procedures in dit document hebt u mogelijk de volgende hulpmiddelen nodig:

- 1 Kleine platte schroevendraaier
- 1 Kruiskopschroevendraaier
- 1 Klein plastic pennetje
- 1 Media met een flash BIOS-updateprogramma

### De computer uitschakelen

**⚠ WAARSCHUWINGEN:** u voorkomt gegevensverlies door alle geopende bestanden op te slaan en de bestanden te sluiten. Sluit vervolgens alle geopende programma's voordat u de computer uitzet.

1. Het besturingssysteem afsluiten:

- 1 In Windows Vista®:

Klik op **Start** , klik op de pijl in de rechterbenedenhoek van het menu **Start** (zie hieronder) en klik op **Afsluiten**.



1 In Windows® XP:

Klik op **Start**→ **Computer uitschakelen**→ **Uitschakelen**.

De computer wordt uitgeschakeld nadat het besturingssysteem is afgesloten.

2. Controleer of de computer en alle daaraan gekoppelde apparaten zijn uitgeschakeld. Houd de aan/uit-knop 6 seconden ingedrukt indien uw computer en aangesloten apparaten niet automatisch worden uitgeschakeld wanneer u het besturingssysteem afsluit.

---

## Nadat u handelingen hebt uitgevoerd in de computer

Controleer nadat u onderdelen hebt vervangen of u alle externe apparaten, kaarten en kabels hebt aangesloten voordat u de computer inschakelt.

1. Plaats de [kap](#) terug.

 **WAARSCHUWINGEN:** als u een netwerkkabel wilt aansluiten, sluit u de kabel eerst aan op het netwerkkapparaat en vervolgens op de computer.

2. Sluit alle telefoon- of netwerkkabels aan op uw computer.  
3. Sluit de computer en alle aangesloten apparaten aan op het stopcontact.  
4. Zet de computer aan.  
5. Controleer of de computer goed functioneert door [Dell Diagnostics](#) (Dell-diagnostiek) uit te voeren.

---

[Terug naar inhoudsopgave](#)