



Dell™ OptiPlex™ 380 – Servicehåndbog – Stationær computer

[Arbejde på computeren](#)
[Specifikationer](#)
[Tilføjelse og fjernelse af dele](#)
[Systemkortlayout](#)
[Systemopsætning](#)
[Diagnostisering](#)

Bemærkninger, forsigtighedsregler og advarsel

-  **BEMÆRK:** Angiver vigtige oplysninger om, hvordan du udnytter computeren optimalt.
-  **FORSIGTIG:** Angiver mulig skade på hardware eller tab af data, hvis sikkerhedsanvisningerne ikke følges.
-  **ADVARSEL:** Angiver risiko for tingskade, legemsbeskadigelse eller dødsfald.

Hvis du har købt en Dell™ n Series-computer, gælder eventuelle referencer til Microsoft® Windows®-operativsystemer i dette dokument ikke.

Oplysningerne i dette dokument kan ændres uden varsel.
© 2010 Dell Inc. Alle rettigheder forbeholdes.

Enhver form for gengivelse af dette materiale er strengt forbudt uden skriftlig tilladelse fra Dell Inc.

Varemærker anvendt i denne tekst: *Dell*, *DELL*-logoet og *OptiPlex* er varemærker tilhørende Dell Inc. *ATI Radeon* er et varemærke tilhørende Advanced Micro Devices, Inc. *Intel*, *Pentium*, *Celeron* og *Core* er enten varemærker eller registrerede varemærker tilhørende Intel Corporation. *Blu-ray Disc* er et varemærke tilhørende Blu-ray Disc Association. *Microsoft*, *Windows*, *Windows Vista*, herunder *Windows Vista*-startknappen, er enten varemærker eller registrerede varemærker tilhørende Microsoft Corporation i USA og/eller andre lande.

Andre varemærker og varenavne, der anvendes i dette dokument, kan være varemærker eller varenavne tilhørende deres respektive ejere. Dell Inc. fraskriver sig enhver ophavsret til varemærker eller varenavne udover sine egne.

Januar 2010 Rev. A00

[Tilbage til indholdssiden](#)

Systemopsætning

Dell™ OptiPlex™ 380 – Servicehåndbog – Stationær computer

- [Startmenu](#)
- [Navigationstaster](#)
- [Start af System Setup \(Systemopsætning\)](#)
- [Menupunkter i System Setup \(Systemopsætning\)](#)

Startmenu

Tryk på <F12>, når Dell™-logoet vises, for at få vist en engangsstartmenu med en liste over gyldige startenheder for systemet.

Følgende punkter vises:

Internal HDD (Intern harddisk)
CD/DVD/CD-RW Drive (Cd/dvd/cd-rw-drev)
Onboard NIC (Indbygget netværkskort)
BIOS Setup (BIOS-opsætning)
Diagnostics (Diagnosticering)

Denne menu er nyttig, hvis du forsøger at starte fra en bestemt enhed eller vil køre en diagnosticering på systemet. Brug af startmenuen ændrer ikke på den start rækkefølge, der er lagret i BIOS.

Navigationstaster

Du kan navigere i System Setup (Systemopsætning) ved hjælp af følgende taster.

Navigationstaster	
Handling	Tastefunktion
Udfold og sammenfold felter	<Enter>, venstre eller højre piletaste eller +/-
Udfold eller sammenfold alle felter	< >
Afslut BIOS	<Esc> —Bliv i Opsætning, Gem/Afslut, Annuller/Afslut
Ændring af en indstilling	Venstre eller højre piletaste
Marker det felt, der skal ændres	<Enter>
Annuller ændring	<Esc>
Nulstil til standardindstilling	<Alt><F> eller menupunktet Load Defaults (Indlæs standarder)

Start af System Setup (Systemopsætning)

Computeren har følgende indstillinger til opsætning af BIOS og systemopsætning:

- 1 Åbn en engangsstartmenu ved at trykke på <F12>
- 1 Åbn System Setup (Systemopsætning) ved at trykke på <F2>

<F12> Menu

Tryk på <F12>, når Dell™-logoet vises, for at få vist en engangsstartmenu med en liste over gyldige startenheder for systemet. Menupunkterne **Diagnostics (Diagnosticering)** og **Enter Setup (Åbn opsætning)** er også tilgængelige i menuen. De tilgængelige enheder i startmenuen afhænger af, hvilke startenheder der er installeret på din computer. Denne menu er nyttig, hvis du forsøger at starte fra en bestemt enhed eller vil køre en diagnosticering på computeren. Eventuelle ændringer, der foretages i startmenuen, ændrer ikke den start rækkefølge, der er lagret i BIOS.

<F2>

Tryk <F2> for at åbne System Setup (Systemopsætning) og foretage ændringer i brugerdefinerede indstillinger. Hvis du har problemer med at få adgang til System Setup (Systemopsætning) med denne tast, skal du trykke på <F2>, første gang tastaturindikatoren blinker.

Menupunkter i System Setup (Systemopsætning)

 **BEMÆRK:** Punkterne i menuen System Setup (Systemopsætning) varierer muligvis, afhængigt af computeren, og vises muligvis i en anden rækkefølge.

General (Generelt)	
System Board (Systemkort)	Viser følgende oplysninger: <ol style="list-style-type: none">1 System information (Systemoplysninger): Viser BIOS Info (BIOS-oplysninger), System Info (Systemoplysninger), Service Tag (Servicemærke), Express Service Code (Ekspressservicekode), Asset Tag (Aktivkode), Manufacture Date (Fremstillingsdato) og Ownership Date (Ejerskabdato).1 Memory information (Hukommelsesoplysninger): Viser Installed Memory (Installeret hukommelse), Usable Memory (Brugbar hukommelse), Memory Speed (Hukommelseshastighed), Memory Channel Mode (Memory Channel-tilstand), Memory Technology (Hukommelsesteknologi), DIMM_1 Size (DIMM_1 størrelse), DIMM_2 Size (DIMM_2 størrelse), DIMM_3 Size (DIMM_3 størrelse) og DIMM_4 Size (DIMM_4 størrelse).1 Processor information (Processoroplysninger): Viser Processor Type (Processortype), Processor Speed

	(Processorhastighed), Processor Bus Speed (Processorens bushastighed), Processor L2 cache (Processorens L2-cache), Processor ID (Processor-id), Microcode Version (Microcode-version), Multi Core Capable (Multi Core-kompatibel) og HT Capable 64-bit Technology (HT-kompatibel 64-bit teknologi). <ul style="list-style-type: none"> 1 PCI information (PCI-oplysninger): Viser systemkortets tilgængelige stik.
Date/Time (Dato/klokkeslæt)	Viser systemets dato og klokkeslæt. Ændringer i systemets dato og klokkeslæt aktiveres straks.
Boot Sequence (Startrækkefølge)	Angiver rækkefølgen for computerens søgning efter et operativsystem i de enheder, der er angivet på denne liste. <ul style="list-style-type: none"> 1 Onboard or USB Floppy (Indbygget eller USB-diskette) 1 HDD (Harddisk) (viser systemets aktuelle model) 1 Onboard or USB CD-Rom Drive (Indbygget eller USB-cd-rom-drev) 1 USB Device (USB-enhed)

Drives (Drev)	
Diskette Drive (Diskettedrev)	Dette felt angiver, hvordan diskettedrev konfigureres i BIOS. Operativsystemer med USB-understøttelse genkender USB-diskettedrev uafhængigt af denne indstilling: <ul style="list-style-type: none"> 1 Disable (Deaktiver) - Alle diskettedrev er deaktiveret 1 Enable (Aktiver) - Alle diskettedrev er aktiveret Indstillingen "USB Controller" (USB-controller) angiver diskettens funktionsmåde.
SATA Operation (SATA-drift)	konfigurerer driftstilstanden for den integrerede harddiskcontroller til: <ul style="list-style-type: none"> 1 RAID Autodetect / AHCI (Automatisk registrering af RAID/AHCI) = RAID ved signeret drev, ellers AHCI 1 RAID Autodetect / ATA (Automatisk registrering af RAID/ATA) = RAID ved signeret drev, ellers ATA 1 RAID On / ATA (RAID til/ATA) = SATA konfigureres til RAID ved hver start 1 Legacy (Forældet) = Harddiskcontrolleren er konfigureret til legacy-tilstand Legacy-tilstand sikrer kompatibilitet for visse ældre operativsystemer, som ikke understøtter standardressourcer, der er tildelt drevcontrolleren. ImageServer understøtter ikke RAID-tilstand. Deaktiver RAID-tilstand, hvis ImageServer aktiveres.
S.M.A.R.T Reporting (S.M.A.R.T-rapportering)	Dette felt angiver, om harddiskfejl for integrerede drev rapporteres under systemstart. Denne teknologi er en del af SMART-specifikationen (Self Monitoring Analysis and Reporting Technology). Denne indstilling er som standard deaktiveret.
Drives (Drev)	Aktiverer eller deaktiverer SATA- eller ATA-drev, der er tilsluttet systemkortet.

System Configuration (Systemkonfiguration)	
Integrated NIC (Integreret netværkskort)	Aktiverer og deaktiverer det integrerede netværkskort. Du kan angive det integrerede netværkskort til: <ul style="list-style-type: none"> 1 Disable (Deaktiver) 1 Enable (Aktiver) (standardindstilling) 1 Enable with PXE (Aktiver med PXE) 1 Enable with ImageSever (Aktiver med ImageSever) ImageServer understøtter ikke RAID-tilstand. Deaktiver RAID-tilstand, hvis ImageServer aktiveres. PXE er kun nødvendig, hvis du vil starte til et operativsystem på en server. PXE er ikke nødvendig, hvis du starter til et operativsystem, som er placeret på en af systemets harddiske.
USB for Flexbay (USB til FlexBay)	Dette felt aktiverer og deaktiverer den interne USB til FlexBay. Du kan angive feltet til: <ul style="list-style-type: none"> 1 Disable (Deaktiver) - Intern USB til FlexBay er deaktiveret 1 Enable (Aktiver) - Intern USB til FlexBay er aktiveret 1 No Boot (Ingen start) - Intern USB til FlexBay er aktiveret, men ikke til start. (standardindstilling)
USB Controller (USB-controller)	Aktiverer eller deaktiverer den integrerede USB-controller. Du kan angive USB-controlleren til: <ul style="list-style-type: none"> 1 Enable (Aktiver) (standardindstilling) 1 Disable (Deaktiver) 1 No boot (Ingen start) Operativsystemer med USB-understøttelse genkender USB-lagermedie.
Parallel Port (Parallelport)	Identificerer og definerer parallelportindstillinger. Du kan angive parallelporten til: <ul style="list-style-type: none"> 1 Disable (Deaktiver) 1 AT 1 PS/2 (standardindstilling) 1 EPP 1 ECP No DMA (ECP ingen DMA) 1 ECP DMA 1 1 ECP DMA 3
Parallel Port Address (Parallelportadresse)	Angiver I/O-basisadressen for den integrerede parallelport.
Serial Port #1 (Seriel port nr. 1)	Identificerer og definerer serielportindstillinger. Du kan angive den serielle port til: <ul style="list-style-type: none"> 1 Disable (Deaktiver) 1 Auto (Automatisk) (standardindstilling) 1 COM1

	<ul style="list-style-type: none"> 1 COM3 <p>Operativsystemet kan allokere ressourcer, selvom indstillingen er deaktiveret.</p>
Serial Port #2 (Serial port nr. 2)	<p>Identificerer og definerer serielportindstillinger. Du kan angive den serielle port til:</p> <ul style="list-style-type: none"> 1 Disable (Deaktiver) 1 Auto (Automatisk) (standardindstilling) 1 COM2 1 COM4 <p>Operativsystemet kan allokere ressourcer, selvom indstillingen er deaktiveret.</p>
Miscellaneous Devices (Diverse enheder)	<p>Aktiverer eller deaktiverer følgende indbyggede enheder:</p> <ul style="list-style-type: none"> 1 Front USB (Front-USB) 1 PCI slots (PCI-stik) 1 Audio (Lyd)

Video (Skærm)	
Primary Video (Primær skærm)	<p>Dette felt angiver, hvilket skærmkort der skal bruges som primær skærmkort, når der findes to kort i systemet. Denne indstilling er kun relevant, hvis systemet har to skærmkort.</p> <ul style="list-style-type: none"> 1 Auto (Automatisk) (standardindstilling) - Brug det tilføjede skærmkort. 1 Onboard/Card (Indbygget/kort) - Brug det indbyggede skærmkort, medmindre Graphic care er installeret. Et PCI Express Graphic (PEG)-kort tilsidesætter og deaktiverer det indbyggede skærmkort.

Performance (Ydeevne)	
Multi Core Support (Multi Core-understøttelse)	<p>Dette felt angiver, om en eller flere processorkerner er aktiveret. Nogle programmer har en forbedret ydeevne, når flere kerner er aktiveret.</p>
Intel® SpeedStep™	<p>Denne indstilling aktiverer eller deaktiverer processorens Intel® SpeedStep™-tilstand. Når indstillingen er deaktiveret, aktiveres den højeste ydeevne for systemet, og appletten Intel® SpeedStep™ eller operativsystemets standarddriver kan ikke justere processorens ydeevne. Når Intel® SpeedStep™ er aktiveret, kan den aktive CPU køre i flere tilstande for ydeevne.</p> <p>Denne indstilling er som standard deaktiveret.</p>
C States Control (C-tilstandskontrol)	<p>Denne indstilling aktiverer eller deaktiverer flere dvaletilstande for processoren. Operativsystemet kan bruge dvaletilstande til yderligere strømbesparelse ved inaktivitet.</p> <p>Denne indstilling er som standard deaktiveret.</p>
Limit CPUID Value (Begræns CPUID-værdi)	<p>Dette felt begrænser den maksimale værdi, som understøttes af processorens CPUID-standardfunktion. Nogle operativsystemer kan ikke fuldføre installationen, når den maksimalt understøttede CPUID-funktion er større end 3.</p> <p>Denne indstilling er som standard deaktiveret.</p>
HDD Acoustic Mode (Lydtilstand for harddisk)	<p>Med denne indstilling kan du optimere harddisks ydeevne og akustiske støjniveau efter dine egne præferencer.</p> <ul style="list-style-type: none"> 1 Bypass (Omgå) (standardindstilling) - Gør ingenting (nødvendigt for ældre drev). 1 Quiet (Stille) - Drevet er langsommere, men støjer mindre. 1 Suggested (Foreslået) - Lader producenten af drevet vælge tilstand. 1 Performance (Ydeevne) - Drevet er hurtigere, men kan støje mere.

Virtualization Support (Virtualiseringsunderstøttelse)	
Virtualization (Virtualisering)	<p>Dette felt angiver, om en VMM (Virtual Machine Monitor) kan anvende de yderligere hardwarefunktioner i Intel® Virtualization Technology.</p> <p>Enable (Aktiver) Intel® Virtualization Technology - Denne indstilling er som standard deaktiveret.</p>
VT for Direct I/O (Virtualization Technology for Direct I/O)	<p>Aktiverer eller deaktiverer VMM (Virtual Machine Monitor) til at udnytte de ekstra hardwarefunktioner i Intel® Virtualization Technology for Direct I/O.</p> <p>Enable (Aktiver) Intel® Virtualization Technology for Direct I/O - Denne indstilling er som standard deaktiveret.</p>
Trusted Execution	<p>Denne mulighed angiver, om en MVMM (Measured Virtual Machine Monitor) kan anvende de yderligere hardwarefunktioner i Intel® Trusted Execution Technology. TPM Virtualization Technology og Virtualization Technology for Direct I/O skal være aktiveret, før du kan bruge denne funktion.</p> <p>Enable (Aktiver) Intel® Virtualization Technology - Denne indstilling er som standard deaktiveret.</p>

Security (Sikkerhed)	
Administrative Password (Administrativ adgangskode)	<p>Giver begrænset adgang til computerens systemopsætningsprogram på samme måde, som adgangen til systemet kan begrænses med indstillingen System Password (Systemadgangskode).</p> <p>Denne indstilling er som standard ikke angivet.</p>
System Password (Systemadgangskode)	<p>Viser den aktuelle status for systemets adgangskodesikkerhedsfunktion og gør det muligt at tildele og verificere nye systemadgangskoder.</p> <p>Denne indstilling er som standard ikke angivet.</p>
Password Changes (Ændringer til adgangskode)	<p>Aktiverer eller deaktiverer brugerens adgang til at ændre systemadgangskoden uden den administrative adgangskode.</p> <p>Denne indstilling er som standard aktiveret.</p>

TPM Security (TPM-sikkerhed)	Aktiverer eller deaktiverer TPM-sikkerhed (Trusted Platform Module). Du kan angive TPM-sikkerheden til: <ul style="list-style-type: none"> 1 Deactivate (Deaktiver) (standardindstilling) 1 Activate (Aktiver) 1 Clear (Ryd) BEMÆRK: Når TPM-sikkerhed er angivet til Clear (Ryd) , fjerner systemopsætningsprogrammet de brugeroplysninger, der er gemt i TPM-modulet.
CPU XD Support (CPU XD-understøttelse)	Aktiverer eller deaktiverer adgangen til at udføre processorblokering. Denne indstilling er som standard aktiveret.
Computrace(R)	Aktiverer eller deaktiverer den valgfrie Computrace®-service til administration af aktiver. Du kan angive denne indstilling til: <ul style="list-style-type: none"> 1 Deactivate (Deaktiveret) (standardindstilling) 1 Disable (Deaktiver) 1 Activate (Aktiver)
SATA-0 Password (SATA0-adgangskode)	Viser den aktuelle adgangskodestatus for den harddisk, der er sluttet til SATA0-stikket på systemkortet. Du kan også angive en ny adgangskode. Denne indstilling er som standard ikke angivet. BEMÆRK: Systemopsætningsprogrammet viser en adgangskode for hver af de harddiske, der er sluttet til systemkortet.

Power Management (Strømstyring)	
AC Recovery (Genoprettelse af vekselstrøm)	Angiver, hvordan systemet skal reagere, når AC-strømforsyningen genoprettes efter en strømafbrydelse. Du kan angive AC Recovery (Genoprettelse af vekselstrøm) til: <ul style="list-style-type: none"> 1 Power Off (Slukket) (standardindstilling) 1 Power On (Tændt) 1 Last State (Seneste tilstand)
Auto On Time (Auto efter klokkeslæt)	Angiver et klokkeslæt for automatisk start af computeren. Klokkeslættet angives i 12-timers-format (timer: minutter: sekunder). Du kan ændre starttidspunktet ved hjælp af værdierne i felterne for klokkeslæt og AM/PM. Bemærk: Denne funktion fungerer ikke, hvis du slukker computeren ved at trykke på kontakten på strømskinnen eller strømstødssikringen, eller hvis Auto Power On (Automatisk tænding) er angivet til deaktiveret .
Low Power Mode (Lavenergitilstand)	Aktiverer eller deaktiverer lavenergitilstand. Denne indstilling er som standard deaktiveret. Når lavenergitilstand er aktiveret, deaktiveres det indbyggede netværkskort, når systemet er lukket eller i dvaletilstand. Kun tilføjede netværkskort kan fjernaktivere systemet.
Remote Wake Up (Fjernaktivering)	Giver systemet mulighed for at tænde, når et netværkskort modtager et aktiveringssignal. Du kan angive Remote Wake (Fjernaktivering) til: <ul style="list-style-type: none"> 1 Disabled (Deaktiveret) (standardindstilling) 1 Enable (Aktiver) 1 Enable with Boot NIC (Aktiver med start-NIC)
Suspend Mode (Pausetilstand)	Angiver pausetilstanden for strømstyring til: <ul style="list-style-type: none"> 1 S1 1 S3 (standardindstilling)
Fan Control Override (Tilsidesættelse af blæserstyring)	Styrer hastigheden for systemblæseren. BEMÆRK: Blæseren kører ved fuld hastighed, når den er aktiveret.

Maintenance (Vedligeholdelse)	
Service Tag (Servicemærke)	Viser computerens servicemærke.
Asset Tag (Aktivmærke)	Giver dig mulighed for at oprette et aktivmærke til systemet, hvis der ikke allerede er angivet et aktivmærke. Denne indstilling er som standard ikke angivet.
SERR Messages (SERR-meddelelser)	Styrer SERR Message-mekanismen. Denne indstilling er som standard aktiveret. Visse grafikkort kræver, at SERR Message-mekanismen er deaktiveret.

ImageServer

Lookup Method (Søgemetode)	<p>Angiver, hvordan ImageServer søger efter serveradressen.</p> <ul style="list-style-type: none"> 1 Static IP (Statisk IP) 1 DNS <p>BEMÆRK: Du skal angive Integrated NIC (Integreret netværkskort) til Enable (Aktiver) med ImageServer for at kunne angive Lookup Method (Søgemetode).</p>
ImageServer IP (IP-adresse for ImageServer)	<p>Angiver den primære statiske IP-adresse for den ImageServer-enhed, som klientsoftwaren kommunikerer med.</p> <p>Standardindstillingen er 255.255.255.255</p> <p>BEMÆRK: Du skal angive Integrated NIC (Integreret netværkskort) til Enable (Aktiver) med ImageServer for at kunne angive ImageServer IP (ImageServer-IP).</p>
ImageServer Port (ImageServer-port)	<p>Angiver den primære IP-port for den ImageServer-enhed, som klientsoftwaren kommunikerer med.</p> <p>IP-standardporten er 06910.</p>
Client DHCP (Klient-DHCP)	<p>Angiver, hvordan klienten indhenter IP-adressen.</p> <ul style="list-style-type: none"> 1 Static IP (Statisk IP) 1 DHCP (standardindstilling)
Client IP (Klient-IP)	<p>Angiver den statiske IP-adresse for klienten.</p> <p>IP-standardadressen er 255.255.255.255</p> <p>BEMÆRK: Hvis du vil angive Client IP (Klient-IP), skal Client DHCP (Klient-DHCP) være angivet til Static IP (Statisk IP).</p>
Client SubnetMask (Klient-undernetmaske)	<p>Angiver undernetmasken for klienten.</p> <p>Standardindstillingen er 255.255.255.255</p> <p>BEMÆRK: Hvis du vil angive Client SubnetMask (Klient-undernetmaske), skal Client DHCP (Klient-DHCP) være angivet til Static IP (Statisk IP).</p>
Client Gateway (Klient-gateway)	<p>Angiver gateway-IP-adressen for klienten.</p> <p>Standardindstillingen er 255.255.255.255</p> <p>BEMÆRK: Hvis du vil angive Client SubnetMask (Klient-undernetmaske), skal Client DHCP (Klient-DHCP) være angivet til Static IP (Statisk IP).</p>
License Status (Licensstatus)	<p>Viser den aktuelle licensstatus.</p>

Post Behavior (POST-funktionsmåde)

Fast Boot (Hurtig start)	<p>Hvis denne standardindstilling er aktiveret, starter computeren hurtigere, fordi visse konfigurationer og test springes over.</p>
NumLock LED (LED-indikator for NumLock)	<p>Aktiverer eller deaktiverer NumLock-funktionen, når computeren starter.</p> <p>Hvis denne standardindstilling er aktiveret, aktiveres de numeriske og matematiske funktioner øverst på hver tast. Hvis indstillingen deaktiveres, aktiveres markørstyringsfunktionerne nederst på hver tast.</p>
POST Hotkeys (POST-genvejstaster)	<p>Giver dig mulighed for at angive, hvilke funktionstaster der skal vises på skærmen, når computeren starter.</p> <ul style="list-style-type: none"> 1 Enable F2 = Setup (Aktiver F2 = Opsætning) (aktiveret som standard) 1 Enable F12 = Boot menu (Aktiver F12 = Startmenu) (aktiveret som standard)
Keyboard Errors (Tastaturfejl)	<p>Aktiverer eller deaktiverer tastaturfejlrapporing, når computeren starter.</p> <p>Denne indstilling er som standard aktiveret.</p>
MEBx Hotkey (MEBx-genvejstast)	<p>Ved logon vises der en meddelelse med den kombination af tastaturtaster, der skal bruges for at åbne opsætningsprogrammet Manageability Engine BIOS Extensions (MEBx).</p> <p>Denne indstilling er som standard aktiveret.</p>
OS install (OS-installation)	<p>Angiver, at operativsystemets maksimale hukommelse skal indlæses under installationen. Hvis indstillingen er aktiveret, er den maksimalt tilgængelige hukommelse 256 MB RAM.</p> <p>Denne indstilling er som standard deaktiveret.</p> <p>Dette skyldes, at nogle operativsystemer ikke kan fuldføre installation med mere end 2 GB systemhukommelse.</p>

System Logs (Systemlogfiler)

BIOS Events (BIOS-hændelser)	<p>Viser systemets hændelseslogfil. Du kan vælge mellem følgende indstillinger:</p> <ul style="list-style-type: none"> 1 Clear Log (Ryd log) 1 Mark all Entries (Marker alle poster)
------------------------------	--

[Tilbage til indholdssiden](#)

[Tilbage til indholdssiden](#)

Møntcellebatteri

Dell™ OptiPlex™ 380 – Servicehåndbog – Stationær computer



⚠ ADVARSEL: Før du udfører arbejde på computerens indvendige dele, skal du læse de sikkerhedsanvisninger, der fulgte med computeren. Du kan finde flere oplysninger om best practices for sikkerhed på webstedet Regulatory Compliance på www.dell.com/regulatory_compliance.

Fjernelse af møntcellebatteriet

1. Følg procedurerne i [Før du udfører arbejde på computerens indvendige dele](#).
2. Træk fastholdelsesklemmen væk fra møntcellebatteriet.

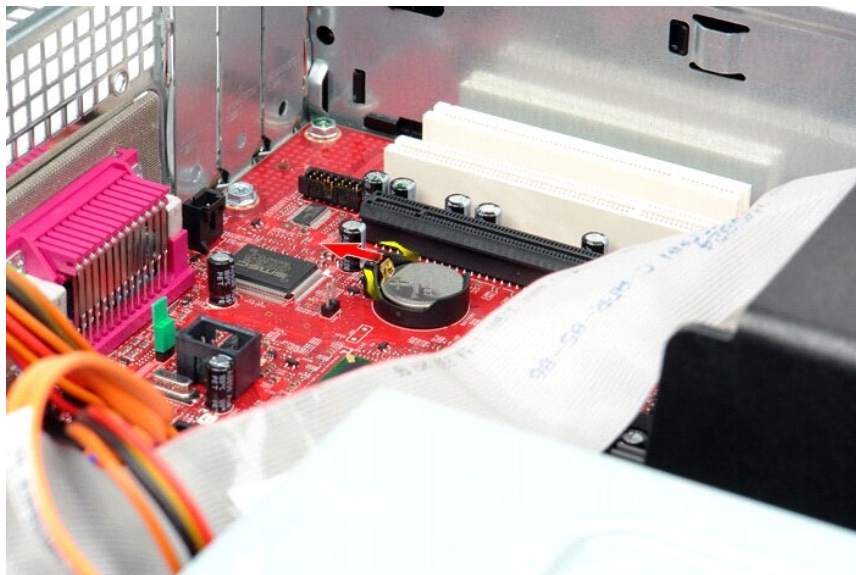

3. Løft møntcellebatteriet op og væk fra computeren.

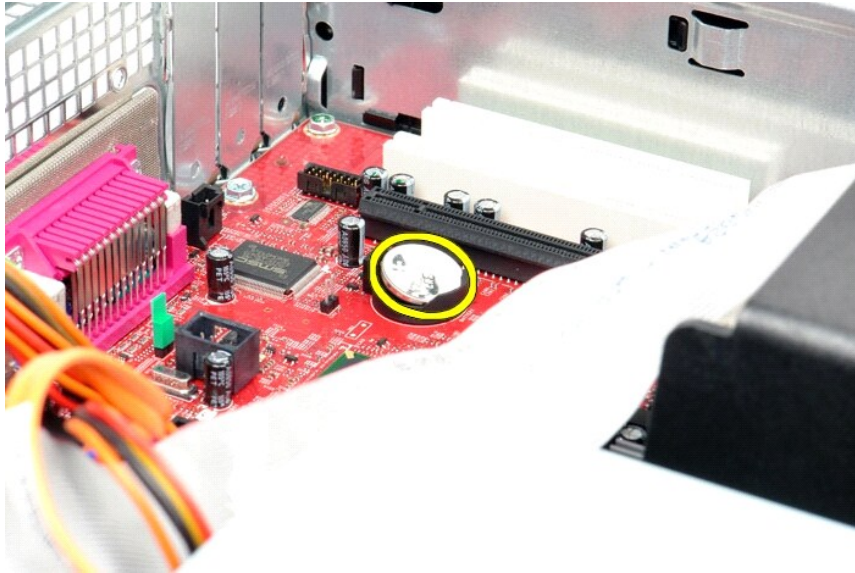

Montering af møntcellebatteriet

Monter møntcellebatteriet ved at udføre ovenstående trin i omvendt rækkefølge.

[Tilbage til indholdssiden](#)

[Tilbage til indholdssiden](#)

Dæksel

Dell™ OptiPlex™ 380 – Servicehåndbog – Stationær computer



⚠ ADVARSEL: Før du udfører arbejde på computerens indvendige dele, skal du læse de sikkerhedsanvisninger, der fulgte med computeren. Du kan finde flere oplysninger om best practices for sikkerhed på webstedet Regulatory Compliance på www.dell.com/regulatory_compliance.

Fjernelse af dækslet

1. Følg procedurerne i [Før du udfører arbejde på computerens indvendige dele](#).
2. Træk frigørelseslåsen til dækslet tilbage.



3. Vip den øverste del af computerdækslet udad, og fjern det fra computeren.



Montering af dækslet

Monter dækslet ved at udføre ovenstående trin i omvendt rækkefølge.

[Tilbage til indholdssiden](#)

[Tilbage til indholdssiden](#)

Diagnosticering

Dell™ OptiPlex™ 380 – Servicehåndbog – Stationær computer

- [Dell Diagnostics](#)
- [Lyskoder for tænd/sluk-knap](#)
- [Bipkoder](#)
- [Diagnosticeringslys](#)

Dell Diagnostics

Anvendelsesområder for Dell Diagnostics

Det anbefales, at du udskriver disse procedurer, før du går i gang.

 **BEMÆRK:** Dell Diagnostics-softwaren kan kun bruges på Dell-computere.

 **BEMÆRK:** Mediet med *drivere og hjælpeprogrammer* er valgfrit og medfølger muligvis ikke sammen med computeren.

Åbn System Setup (Systemopsætning) (se [Start af System Setup \(Systemopsætning\)](#)), se oplysningerne om computerens konfiguration, og kontroller, at den enhed, du vil teste, er vist i System Setup, og at den er aktiv.

Start Dell Diagnostics fra harddisken eller fra mediet med *drivere og hjælpeprogrammer*.

Start af Dell Diagnostics fra harddisken

1. Tænd (eller genstart) computeren.
2. Tryk straks på F12, så snart DELL-logoet vises.

 **BEMÆRK:** Hvis du får vist en meddelelse om, at der ikke findes nogen partition med diagnosticeringshjælp, skal du køre Dell Diagnostics fra mediet med *drivere og hjælpeprogrammer*.

Hvis du venter for længe, og operativsystemets logo vises, skal du fortsætte med at vente, indtil du ser skrivebordet i Microsoft® Windows®. Luk derefter computeren, og prøv igen.

3. Når listen over startenheder vises, skal du fremhæve **Boot to Utility Partition (Start til hjælpeprogramspartition)** og trykke på <Enter>.
4. Når **Main Menu (Hovedmenuen)** for Dell Diagnostics vises, skal du vælge den test, du vil køre.

Start af Dell Diagnostics fra mediet med drivere og hjælpeprogrammer

1. Indsæt disken med *drivere og hjælpeprogrammer*.
2. Luk computeren, og genstart den.

Tryk straks på F12, så snart DELL-logoet vises.

Hvis du venter for længe, og Windows-logoet vises, skal du fortsætte med at vente, indtil du ser skrivebordet i Windows. Luk derefter computeren, og prøv igen.

 **BEMÆRK:** De næste trin ændrer kun startrækkefølgen denne ene gang. I forbindelse med den næste start starter computeren på baggrund af de enheder, som er angivet i opsætningsprogrammet for systemet.

3. Når listen over startenheder vises, skal du fremhæve **Onboard or USB CD-ROM Drive (Integreret eller USB-cd-rom-drev)** og trykke på <Enter>.
4. Vælg indstillingen **Boot fra CD-ROM (Start fra cd-rom)** i menuen, der vises, og tryk på <Enter>.
5. Skriv 1 for at starte menuen, og tryk på <Enter> for at fortsætte.
6. Vælg **Run the 32 Bit Dell Diagnostics (Kør 32-bit Dell Diagnostics)** på den nummererede liste. Hvis der vises flere versioner, skal du vælge den version, der passer til din computer.
7. Når **Main Menu (Hovedmenuen)** for Dell Diagnostics vises, skal du vælge den test, du vil køre.

Main Menu (Hovedmenu) i Dell Diagnostics

1. Når Dell Diagnostics er indlæst, og skærmbilledet **Main Menu (Hovedmenu)** vises, skal du klikke på knappen ud for den ønskede indstilling.

Indstilling	Funktion
Express Test (Hurtig test)	Udfører en hurtig test af enhederne. Testen tager typisk 10-20 minutter, og du behøver ikke at foretage dig noget. Start med at køre Express Test (Eksprestest) for at øge muligheden for hurtigt at identificere problemet.
Extended Test (Udvidet test)	Udfører en grundig test af enhederne. Denne test tager typisk 1 time eller mere og kræver, at du besvarer spørgsmål ind imellem.
Custom Test	Tester en bestemt enhed. Du kan tilpasse den test, der skal køres.

(Brugerdefineret test)	
Symptom Tree (Liste over symptomer)	Viser de mest almindelige symptomer på kendte problemer og lader dig vælge en test baseret på symptomet på det problem, du oplever.





2. Hvis der identificeres et problem under en test, vises der en meddelelse med en fejlkode og en beskrivelse af problemet. Skriv fejlkoden og beskrivelsen af problemet ned, og følg vejledningen på skærmen.
3. Hvis du kører en test via indstillingen **Custom Test (Brugerdefineret test)** eller **Symptom Tree (Liste over symptomer)**, kan du finde yderligere oplysninger ved at klikke på den relevante fane i nedenstående tabel.

Fane	Funktion
Results (Resultater)	Her vises testresultaterne og eventuelle fejltilstande, der blev registreret.
Errors (Fejl)	Her vises de registrerede fejltilstande, fejlkoder samt en beskrivelse af problemet.
Help (Hjælp)	Her vises en beskrivelse af testen, herunder hvilke eventuelle krav der stilles til udførelse af testen.
Configuration (Konfiguration)	Her vises hardwarekonfigurationen for den valgte enhed. Dell Diagnostics henter konfigurationsoplysninger for alle enheder fra systemopsætningen, hukommelsen og forskellige interne test og viser oplysningerne på listen med enheder i ruden til venstre på skærmen. Listen med enheder indeholder muligvis ikke navnene på alle de komponenter, der er installeret på computeren, eller alle de enheder, der er sluttet til computeren.
Parameters (Parametre)	Giver dig mulighed for at tilpasse testen ved at ændre testindstillingerne.

4. Hvis du kører Dell Diagnostics fra disken med *drivere og hjælpeprogrammer*, skal du fjerne disken, når testen er færdig.
5. Luk testskærm billedet, og vend tilbage til **Main Menu (Hovedmenu)**. Hvis du vil afslutte Dell Diagnostics og genstarte computeren, skal du lukke skærm billedet **Main Menu (Hovedmenu)**.

Lyskoder for tænd/sluk-knap

Diagnosticeringsindikatorerne giver mange flere oplysninger om systemets tilstand, men computeren understøtter også ældre strømtilstande. Strømindikator tilstandene er angivet i følgende tabel.

Strømindikator tilstand	Beskrivelse
 Slukket	Der er slukket for strømmen, og indikatoren lyser ikke.
 Blinkende orange lys	Første indikator tilstand ved start. Angiver, at systemet får strøm, men POWER_GOOD-signalet er endnu ikke aktivt. Hvis harddiskindikatoren er slukket , skal strømforsyningen muligvis udskiftes. Hvis harddiskindikatoren lyser , er der muligvis fejl i en indbygget regulator eller VRM. Se diagnosticeringsindikatorerne for at få flere oplysninger.
 Konstant orange lys	Anden indikator tilstand ved start. Angiver, at POWER_GOOD-signalet er aktivt, og at strømforsyningen sandsynligvis fungerer korrekt. Se diagnosticeringsindikatorerne for at få flere oplysninger.
 Blinkende grønt lys	Systemets strømstatus er lav, enten S1 eller S3. Se diagnosticeringsindikatorerne for at bestemme, hvilken tilstand systemet er i.
 Konstant grønt lys	Systemet er i tilstanden S0, som er den almindelige strømtilstand for en fungerende maskine. BIOS ændrer indikatorerne til denne tilstand for at angive, at hentning af opcodes er påbegyndt.

Bipkoder

Hvis skærmen ikke kan vise fejlmeddelelser under POST, udsender computeren muligvis en række bip, som angiver problemet, eller som kan hjælpe dig med at identificere en defekt komponent eller enhed. Tabellen nedenfor indeholder en liste over mulige bipkoder under POST. De fleste bipkoder indikerer en alvorlig fejl, som forhindrer computeren i at fuldføre startproceduren, indtil fejlen er blevet rettet.

Kode	Årsag
1-1-2	Fejl i mikroprocessorregister
1-1-3	Fejl i læsning/skrivning til NVRAM
1-1-4	Fejl i ROM BIOS-checksum
1-2-1	Fejl i programmerbar intervalltimer
1-2-2	Fejl i DMA-initialisering
1-2-3	Fejl i læsning/skrivning til DMA-sideregister
1-3	Fejl ved skærmhukommelsestest
1-3-1 til 2-4-4	Hukommelsen er ikke korrekt identificeret eller anvendt
3-1-1	Fejl i slave DMA-register
3-1-2	Fejl i master DMA-register



3-1-3	Fejl i master interrupt mask-register
3-1-4	Fejl i slave interrupt mask-register
3-2-2	Fejl i indlæsning af interrupt vector
3-2-4	Fejl ved test af tastaturcontroller
3-3-1	Strømtab for NVRAM
3-3-2	Ugyldig NVRAM-konfiguration
3-3-4	Fejl ved skærmhukommelsestest
3-4-1	Fejl i skærminitialisering
3-4-2	Fejl i returskærm
3-4-3	Fejl i søgning efter video-ROM
4-2-1	Ingen timer-tick
4-2-2	Fejl ved lukning
4-2-3	Gate A20-fejl
4-2-4	Uventet afbrydelse i beskyttet tilstand
4-3-1	Hukommelsesfejl over adressen OFFFh
4-3-3	Fejl i timer-chip-tæller 2
4-3-4	Klokkeslætsur stoppet
4-4-1	Fejl under test af seriel- eller parallelport
4-4-2	Fejl i dekomprimering af kode til skyggehukommelse
4-4-3	Fejl i test af math-coprocessor
4-4-4	Fejl i cache-test

Diagnosticeringslys

Computeren har fire lysindikatorer, der er mærket 1, 2, 3 og 4, som kan hjælpe dig med at foretage fejlfinding af problemer. Ved normal start af computeren starter lysindikatorerne med at blinke og slukkes derefter. I tilfælde af fejl på computeren kan lyset i lysindikatorerne hjælpe med at identificere problemet.

BEMÆRK: Når computeren har fuldført POST, slukkes alle fire lysindikatorer, før operativsystemet startes.

Indikatormønster	Beskrivelse af problemet	Foreslået løsning
①②③④	Computeren er i normal <i>slukket</i> tilstand, eller der er muligvis opstået en præ-BIOS-fejl. Diagnosticeringsindikatorerne lyser ikke, når computeren starter korrekt med operativsystemet.	<ul style="list-style-type: none"> 1 Slut computeren til en fungerende stikkontakt. 1 Kontakt Dell, hvis problemet fortsætter.
①②③④	Der er opstået en mulig processorfejl.	<ul style="list-style-type: none"> 1 Nulstil processoren (se processoroplysningerne for computeren). 1 Kontakt Dell, hvis problemet fortsætter.
①②③④	Der er registreret hukommelsesmoduler, men der er opstået en fejl i hukommelsen.	<ul style="list-style-type: none"> 1 Hvis der er installeret to eller flere hukommelsesmoduler, skal du fjerne modulerne, geninstallere et af modulerne og derefter genstarte computeren. Hvis computeren starter normalt, skal du fortsætte med at installere hukommelsesmodulerne ét ad gangen, indtil du har identificeret et eventuelt defekt modul eller geninstalleret alle moduler uden at finde fejl. 1 Installer eventuelt et fungerende hukommelsesmodul af den samme type i computeren. 1 Kontakt Dell, hvis problemet fortsætter.
①②③④	Der er muligvis opstået en fejl på grafikkortet.	<ul style="list-style-type: none"> 1 Monter alle installerede grafikkort igen. 1 Installer eventuelt et fungerende grafikkort i computeren. 1 Kontakt Dell, hvis problemet fortsætter.
①②③④	Der er muligvis fejl på diskettedrevet eller harddisken.	Slut alle strøm- og datakabler til igen.
①②③④	Der er muligvis opstået en USB-fejl.	Geninstaller alle USB-enheder, og kontroller alle kabelforbindelser.
①②③④	Der blev ikke fundet nogen hukommelsesmoduler.	<ul style="list-style-type: none"> 1 Hvis der er installeret to eller flere hukommelsesmoduler, skal du fjerne modulerne, geninstallere et af modulerne og derefter genstarte computeren. Hvis computeren starter normalt, skal du fortsætte med at installere hukommelsesmodulerne ét ad gangen, indtil du har identificeret et eventuelt defekt modul eller geninstalleret alle moduler uden at finde fejl. 1 Installer eventuelt et fungerende hukommelsesmodul af den samme type i computeren. 1 Kontakt Dell, hvis problemet fortsætter.
①②③④	Der er registreret hukommelsesmoduler, men der er opstået en fejl i hukommelseskonfigurationen eller en kompatibilitetsfejl.	<ul style="list-style-type: none"> 1 Kontroller, at der ikke findes særlige krav til placeringen af hukommelsesmoduler/hukommelsesstik. 1 Kontroller, at computeren understøtter den hukommelse, som du bruger (se afsnittet med specifikationer for computeren). 1 Kontakt Dell, hvis problemet fortsætter.

	<p>Der er muligvis opstået en fejl på et udvidelseskort.</p>	<ul style="list-style-type: none"> 1 Undersøg computeren for eventuelle konflikter ved at fjerne et udvidelseskort (ikke et grafikkort) og genstarte computeren. 1 Hvis problemet fortsætter, skal du geninstallere det kort, du har fjernet, fjerne et andet kort og derefter genstarte computeren. 1 Gentag denne fremgangsmåde for hvert udvidelseskort, der er installeret. Hvis computeren starter normalt, skal du undersøge det kort, der sidst blev fjernet fra computeren, for eventuelle ressourcekonflikter. 1 Kontakt Dell, hvis problemet fortsætter.
	<p>Der er opstået en anden fejl.</p>	<ul style="list-style-type: none"> 1 Kontroller, at alle kabler til harddisken og det optiske drev er sluttet korrekt til systemkortet. 1 Hvis der vises en fejlmeddelelse om et problem med en enhed (f.eks. diskettedrevet eller harddisken), skal du kontrollere, at den pågældende enhed fungerer korrekt. 1 Hvis operativsystemet forsøger at starte fra en enhed (f.eks. diskettedrevet eller harddisken), skal du se systemopsætningen for at kontrollere, at startrækkefølgen er korrekt for de enheder, der er installeret på computeren. 1 Kontakt Dell, hvis problemet fortsætter.

[Tilbage til indholdssiden](#)

[Tilbage til indholdssiden](#)

Udvidelseskort

Dell™ OptiPlex™ 380 – Servicehåndbog – Stationær computer



⚠ ADVARSEL: Før du udfører arbejde på computerens indvendige dele, skal du læse de sikkerhedsanvisninger, der fulgte med computeren. Du kan finde flere oplysninger om best practices for sikkerhed på webstedet Regulatory Compliance på www.dell.com/regulatory_compliance.

Fjernelse af udvidelseskort

1. Følg procedurerne i [Før du udfører arbejde på computerens indvendige dele](#).
2. Drej frigørelsestappen på fastgørelseslåsen til kortet opad.

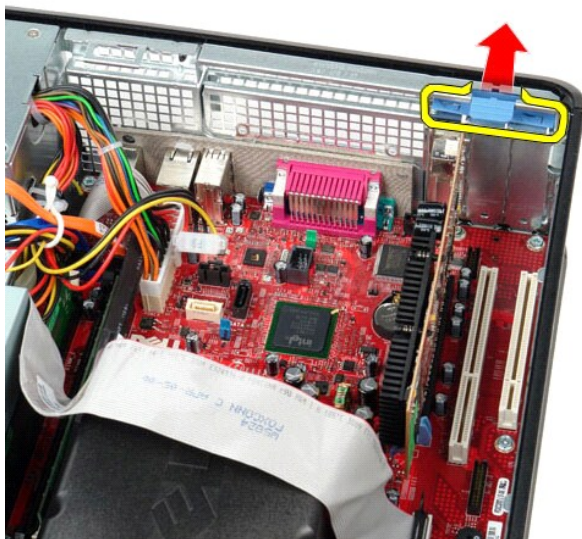

3. Træk frigørelsehåndtaget væk fra kortet, og løk kortet op og ud af stikket på systemkortet.

Montering af udvidelseskort

Monter udvidelseskort ved at udføre ovenstående trin i omvendt rækkefølge.

[Tilbage til indholdssiden](#)

[Tilbage til indholdssiden](#)

Blæser

Dell™ OptiPlex™ 380 – Servicehåndbog – Stationær computer



⚠ ADVARSEL: Før du udfører arbejde på computerens indvendige dele, skal du læse de sikkerhedsanvisninger, der fulgte med computeren. Du kan finde flere oplysninger om best practices for sikkerhed på webstedet Regulatory Compliance på www.dell.com/regulatory_compliance.

Fjernelse af blæseren

1. Følg procedurerne i [Før du udfører arbejde på computerens indvendige dele](#).
2. Fjern blæserstrømkablet fra systemkortet.

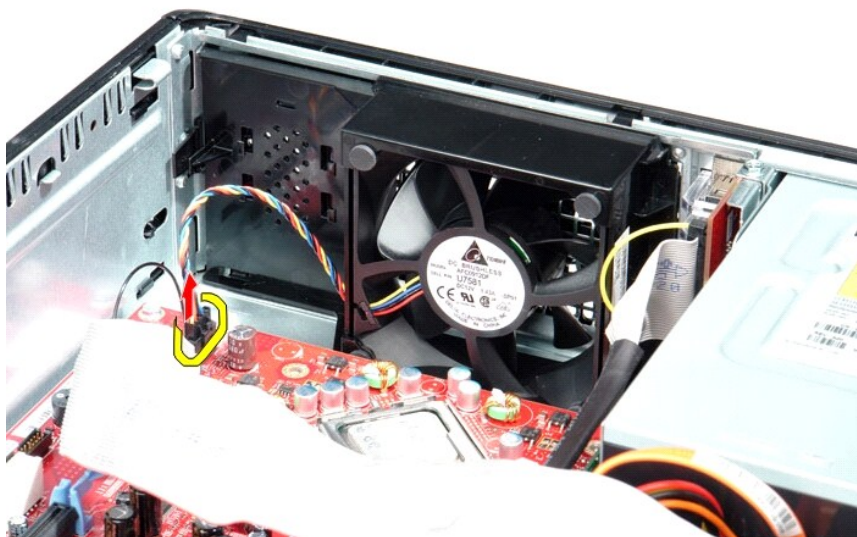

3. Træk fastgørelsestappen til blæseren ud, og skub blæseren mod systemkortet.

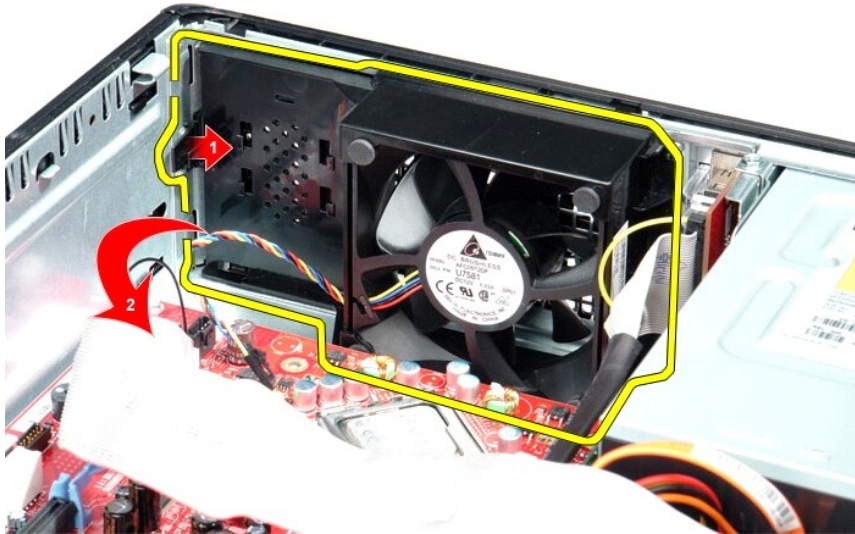

4. Løft blæseren, og fjern den fra computeren.



Montering af blæseren

Monter blæseren ved at udføre ovenstående trin i omvendt rækkefølge.

[Tilbage til indholdssiden](#)

[Tilbage til indholdssiden](#)

Harddisk

Dell™ OptiPlex™ 380 – Servicehåndbog – Stationær computer



⚠ ADVARSEL: Før du udfører arbejde på computerens indvendige dele, skal du læse de sikkerhedsanvisninger, der fulgte med computeren. Du kan finde flere oplysninger om best practices for sikkerhed på webstedet Regulatory Compliance på www.dell.com/regulatory_compliance.

Fjernelse af harddisken

1. Følg procedurerne i [Før du udfører arbejde på computerens indvendige dele](#).
2. Fjern det [optiske drev](#) fra computeren.
3. Fjern datakablet til harddisken fra systemkortet.



4. Fjern strømkablet til harddisken fra harddisken.



5. Tryk ind på de blå fastgørelsestapper på hver side af harddisken, og skub harddisken mod computerens bagside.

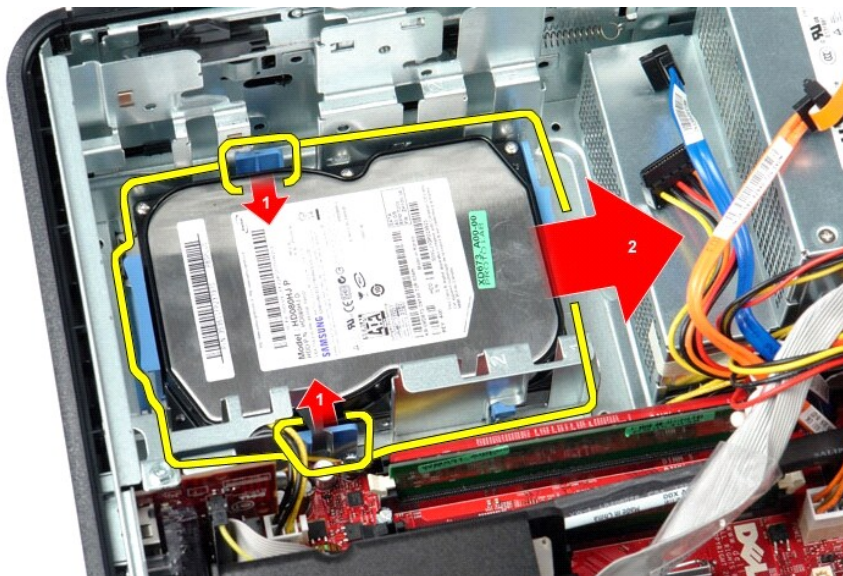

6. Løft harddisken, og fjern den fra computeren.

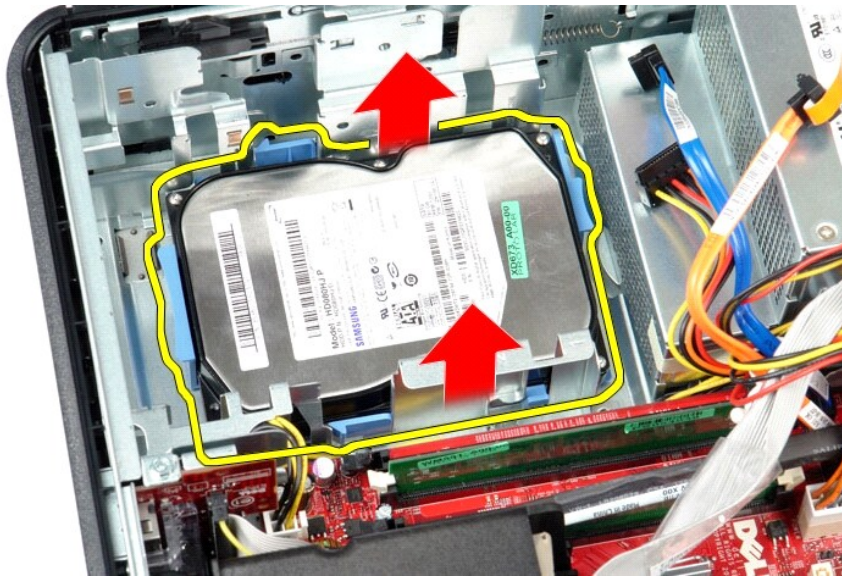

Montering af harddisken

Monter harddisken ved at udføre ovenstående trin i omvendt rækkefølge.

[Tilbage til indholdssiden](#)

[Tilbage til indholdssiden](#)

Kølelegeme og processor

Dell™ OptiPlex™ 380 – Servicehåndbog – Stationær computer



⚠ ADVARSEL: Før du udfører arbejde på computerens indvendige dele, skal du læse de sikkerhedsanvisninger, der fulgte med computeren. Du kan finde flere oplysninger om best practices for sikkerhed på webstedet Regulatory Compliance på www.dell.com/regulatory_compliance.

Fjernelse af kølelegeme og processor

1. Følg procedurerne i [Før du udfører arbejde på computerens indvendige dele](#).
2. Løsn monteringskruerne i siderne af kølelegemet.

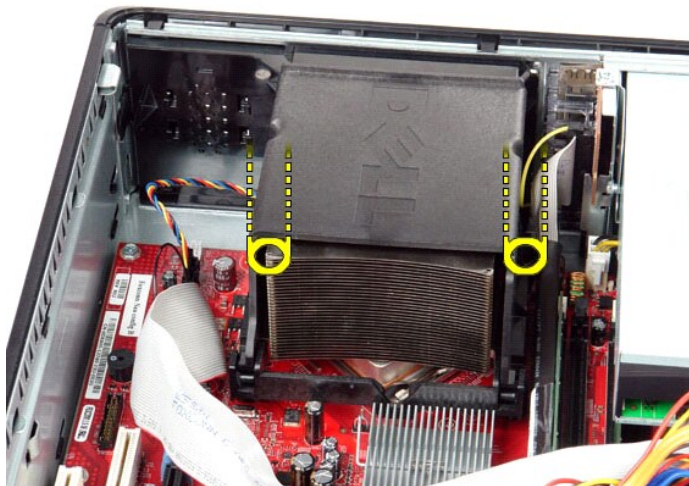

3. Drej kølelegemet opad.

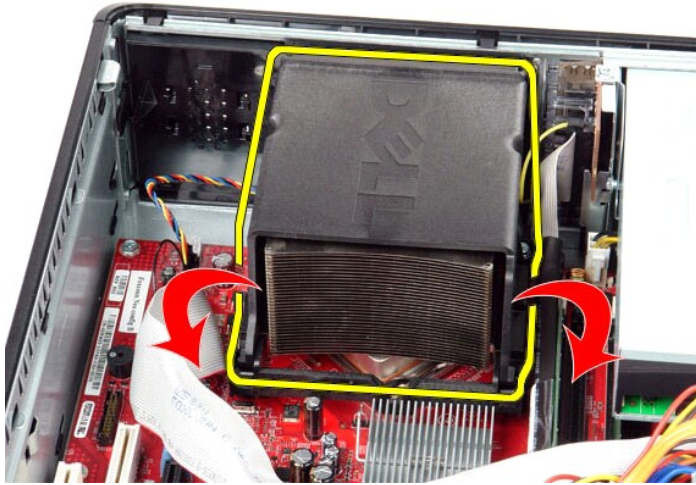

4. Løft kølelegemet, og fjern det fra computeren.



5. Udløs frigørelseshåndtaget under det midterste hængsel på dækslet, og drej frigørelseshåndtaget opad.

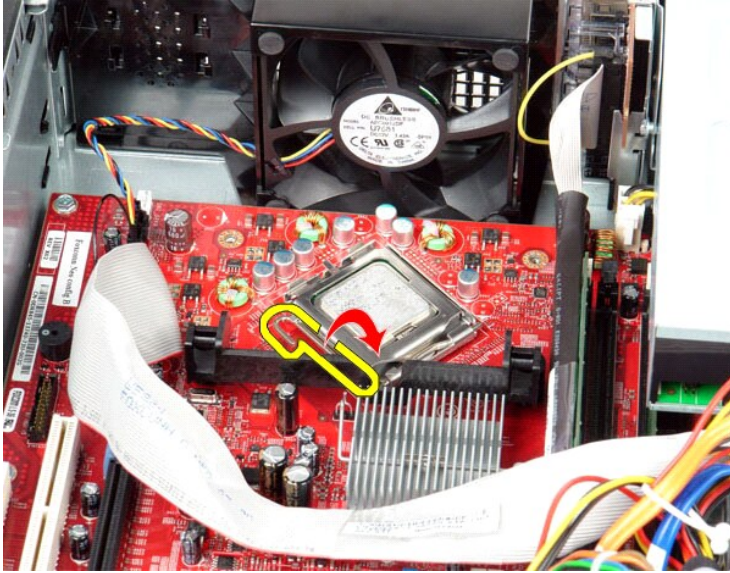

6. Løft processordækslet.

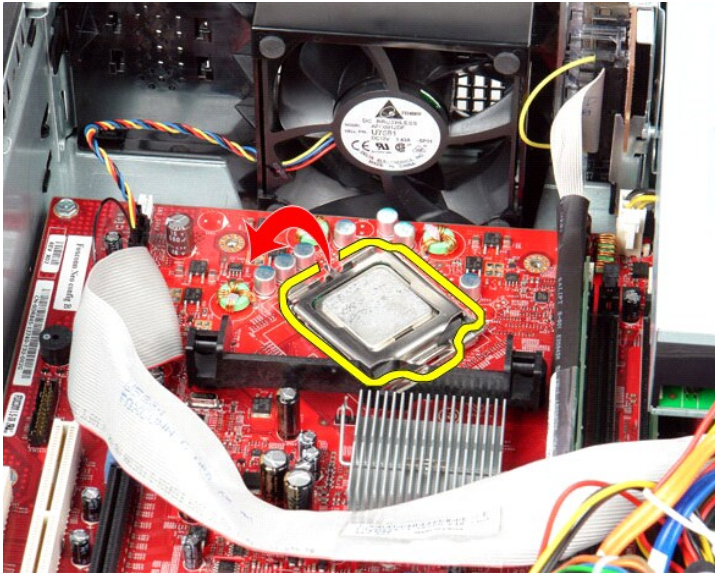

7. Fjern processoren fra computeren.

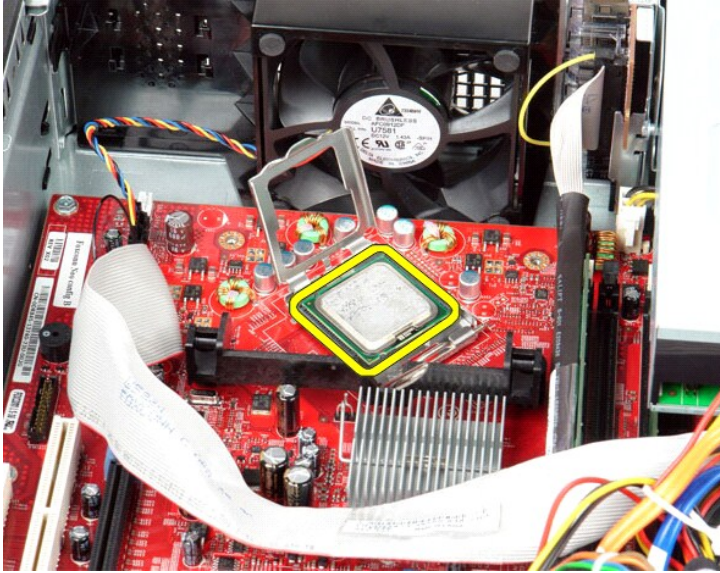

⚠ **FORSIGTIG:** Vær forsigtig, når du monterer processoren, så du ikke kommer til at berøre eller tabe genstande ned på benene i soklen.

Montering af kølelegemet og processoren

Monter kølelegemet og processoren ved at udfør ovenstående trin i omvendt rækkefølge.

[Tilbage til indholdssiden](#)

[Tilbage til indholdssiden](#)

I/O-panel

Dell™ OptiPlex™ 380 – Servicehåndbog – Stationær computer



⚠ ADVARSEL: Før du udfører arbejde på computerens indvendige dele, skal du læse de sikkerhedsanvisninger, der fulgte med computeren. Du kan finde flere oplysninger om best practices for sikkerhed på webstedet Regulatory Compliance på www.dell.com/regulatory_compliance.

Fjernelse af I/O-panelet

1. Følg procedurerne i [Før du udfører arbejde på computerens indvendige dele](#).
2. Træk kablet til I/O-panelet ud.

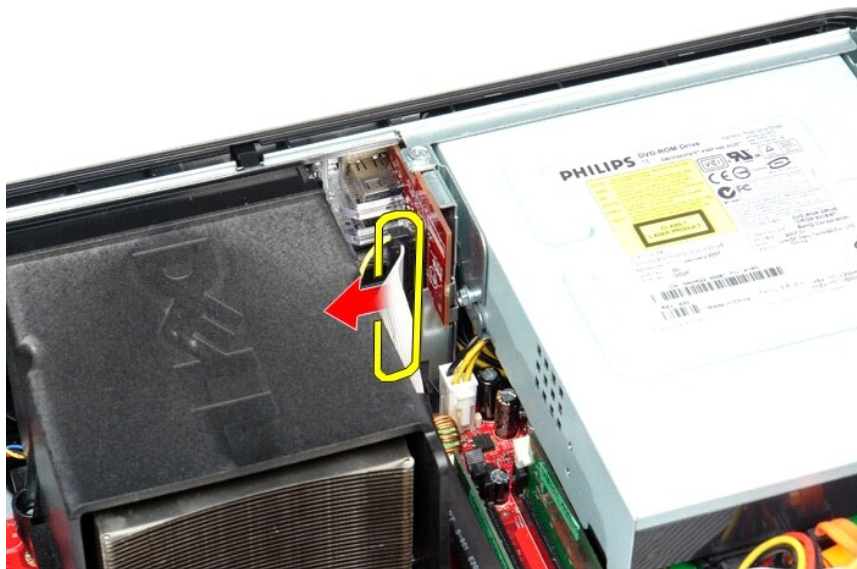

3. Fjern skruen, som holder I/O-panelet fast.

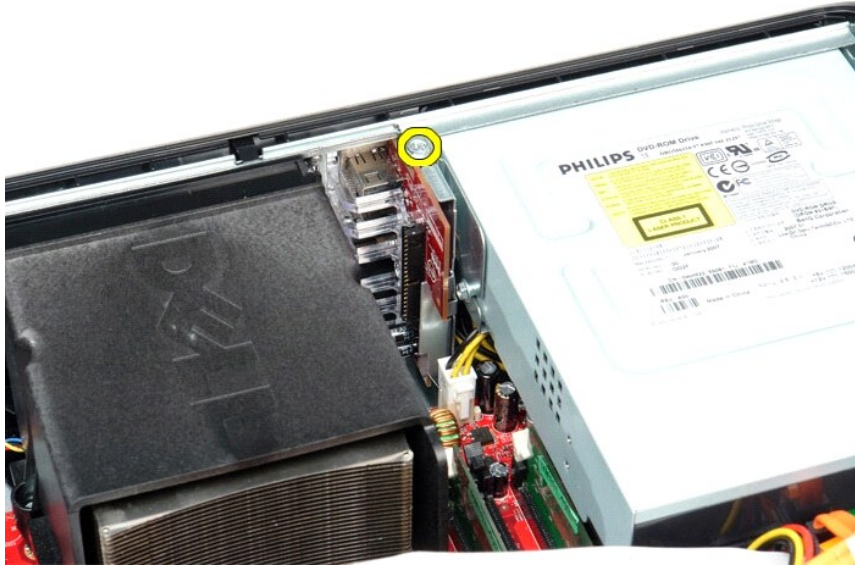

4. Drej I/O-panelet væk fra kanten af computeren, og fjern det fra computeren.

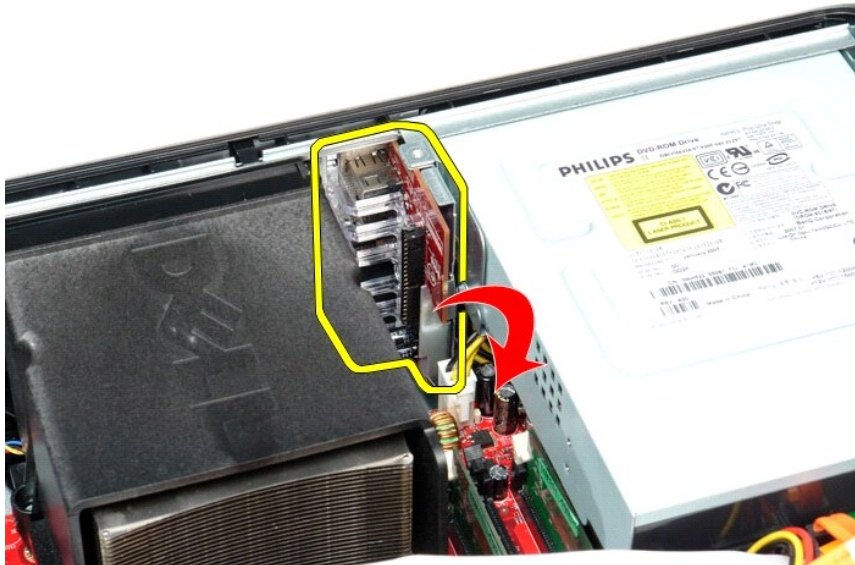

Montering af I/O-panelet

Monter I/O-panelet ved at udfør ovenstående trin i omvendt rækkefølge.

[Tilbage til indholdssiden](#)

[Tilbage til indholdssiden](#)

Hukommelse

Dell™ OptiPlex™ 380 – Servicehåndbog – Stationær computer

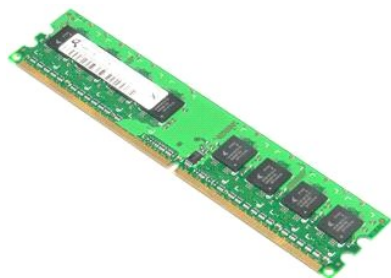

⚠ ADVARSEL: Før du udfører arbejde på computerens indvendige dele, skal du læse de sikkerhedsanvisninger, der fulgte med computeren. Du kan finde flere oplysninger om best practices for sikkerhed på webstedet Regulatory Compliance på www.dell.com/regulatory_compliance.

Fjernelse af hukommelsesmodul(er)

1. Følg procedurerne i [Før du udfører arbejde på computerens indvendige dele](#).
2. Tryk fastgørelsesklemmerne ned for at frigøre hukommelsesmodulet.

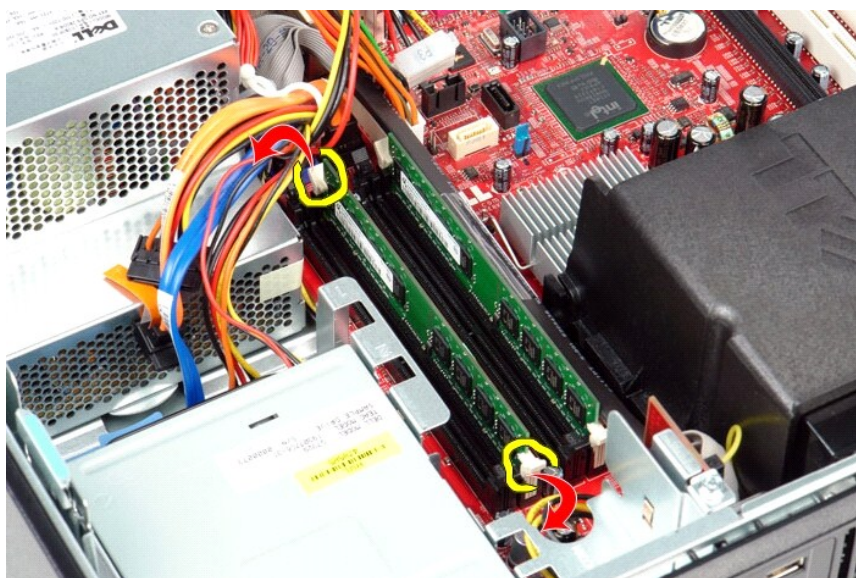

3. Løft hukommelsesmodulet ud af stikket, og fjern det fra computeren.

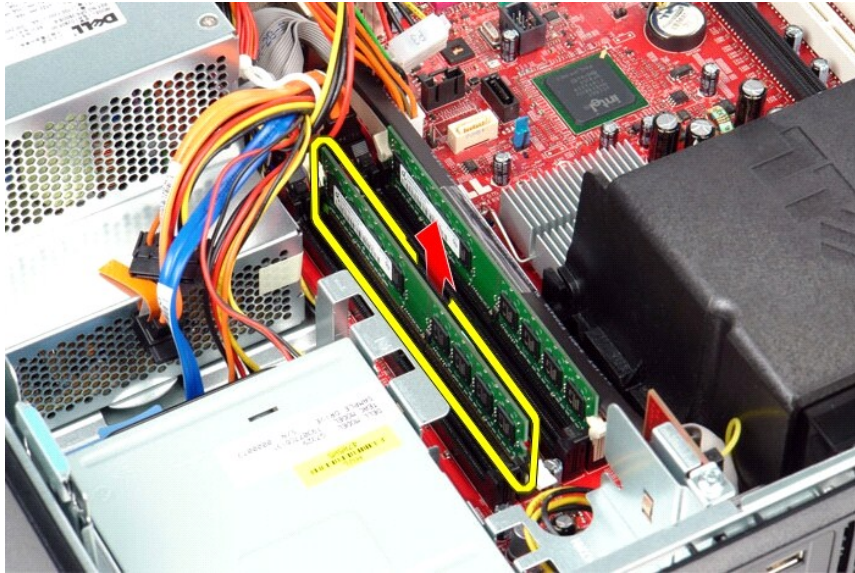

Montering af hukommelsesmodul(er)

Monter hukommelsesmodulet eller hukommelsesmodulerne ved at udføre ovenstående trin i omvendt rækkefølge.

[Tilbage til indholdssiden](#)

[Tilbage til indholdssiden](#)

Optisk drev

Dell™ OptiPlex™ 380 – Servicehåndbog – Stationær computer



⚠ ADVARSEL: Før du udfører arbejde på computerens indvendige dele, skal du læse de sikkerhedsanvisninger, der fulgte med computeren. Du kan finde flere oplysninger om best practices for sikkerhed på webstedet Regulatory Compliance på www.dell.com/regulatory_compliance.

Fjernelse af det optiske drev

1. Følg procedurerne i [Før du udfører arbejde på computerens indvendige dele](#).
2. Fjern datakablet til det optiske drev.



3. Fjern strømkablet til det optiske drev.



4. Løft frigørelseslåsen til drevet, og skub drevet mod bagsiden af computeren.

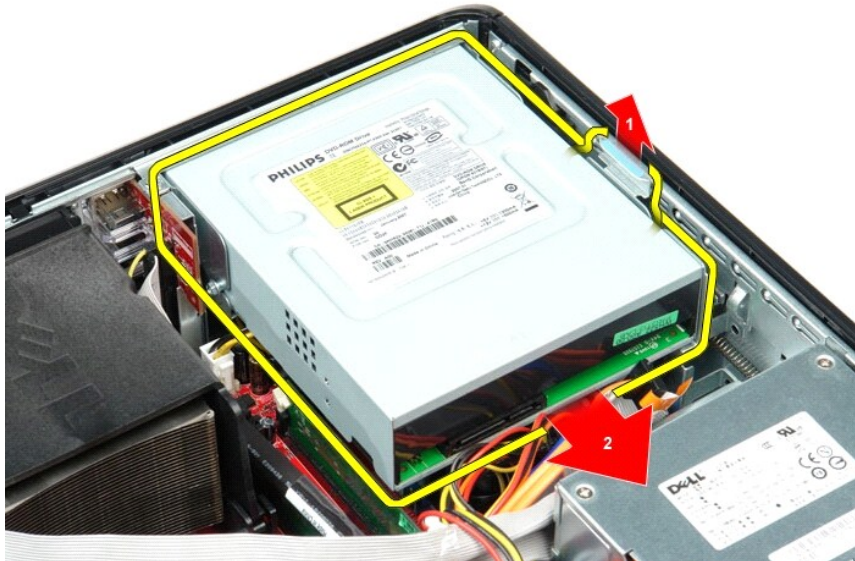

5. Løft det optiske drev op og væk fra computeren.

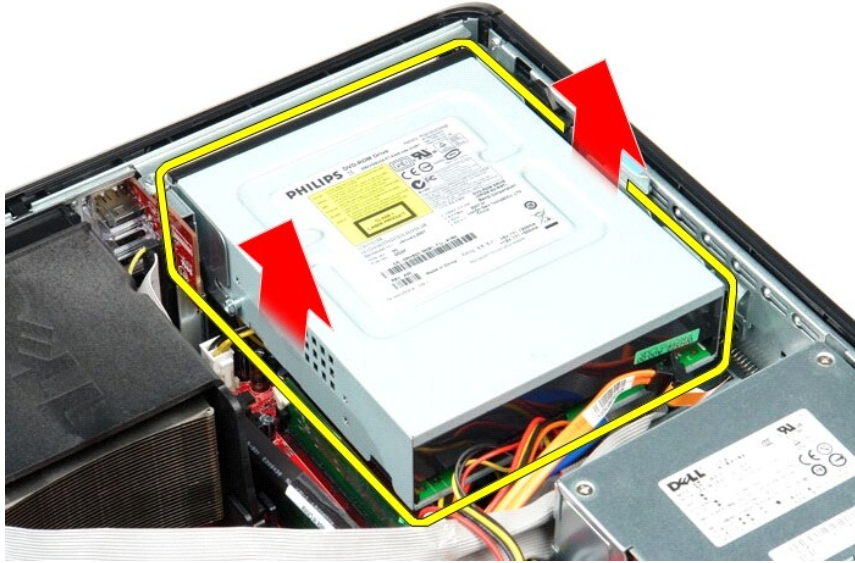

Montering af det optiske drev

Monter det optiske drev ved at udføre ovenstående trin i omvendt rækkefølge.

[Tilbage til indholdssiden](#)

[Tilbage til indholdssiden](#)

Fjernelse og montering af dele

Dell™ OptiPlex™ 380 – Servicehåndbog – Stationær computer

- [Dækse](#)
 - [Harddisk](#)
 - [Riser-enhed](#)
 - [Standardbagplade](#)
 - [Kølelegeme og processor](#)
 - [Møntcellebatteriet](#)
 - [I/O-panel](#)
 - [Optisk drev](#)
 - [Sekundær harddisk \(valgfri\)](#)
 - [Udvidelseskort](#)
 - [Hukommelse](#)
 - [Strømforsyning](#)
 - [Blæser](#)
 - [Systemkort](#)
-

[Tilbage til indholdssiden](#)

[Tilbage til indholdssiden](#)

Strømforsyning

Dell™ OptiPlex™ 380 – Servicehåndbog – Stationær computer



⚠ ADVARSEL: Før du udfører arbejde på computerens indvendige dele, skal du læse de sikkerhedsanvisninger, der fulgte med computeren. Du kan finde flere oplysninger om best practices for sikkerhed på webstedet Regulatory Compliance på www.dell.com/regulatory_compliance.

Fjernelse af strømforsyningen

1. Følg procedurerne i [Før du udfører arbejde på computerens indvendige dele](#).
2. Fjern det [optiske drev](#).
3. Fjern den [sekundære harddisk](#) (hvis der findes en).
4. Fjern [harddisken](#).
5. Fjern hovedstrømkablet fra systemkortet.



6. Fjern processorstrømkablet fra systemkortet.



7. Frigør kablet til processorstrømstikket fra kabelføringskinnerne under systemkortet.



8. Fjern skrue, som holder strømforsyningen fast på bagsiden af kabinettet.



9. Tryk på frigørelseslåsen til strømforsyningen i bunden af kabinettet, og skub strømforsyningen mod computerens forside.

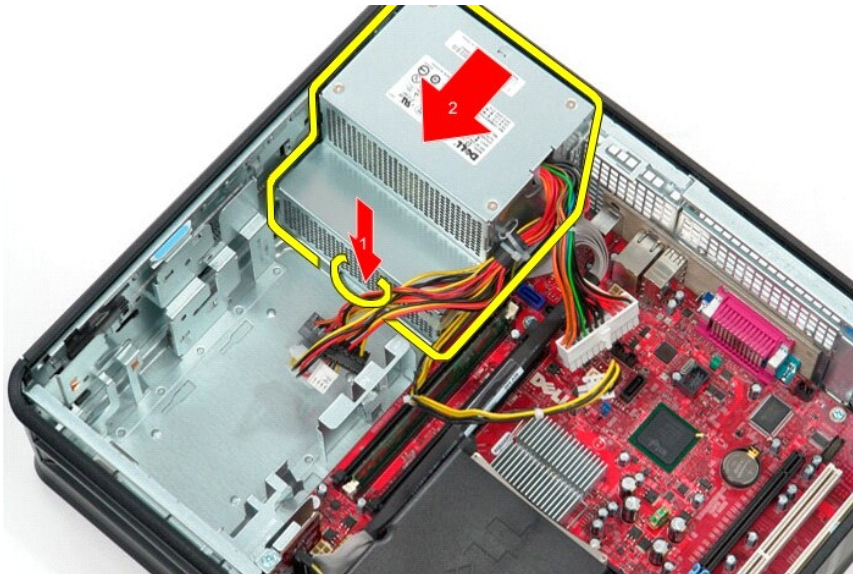

10. Løft strømforsyningen op, og fjern den fra computeren.

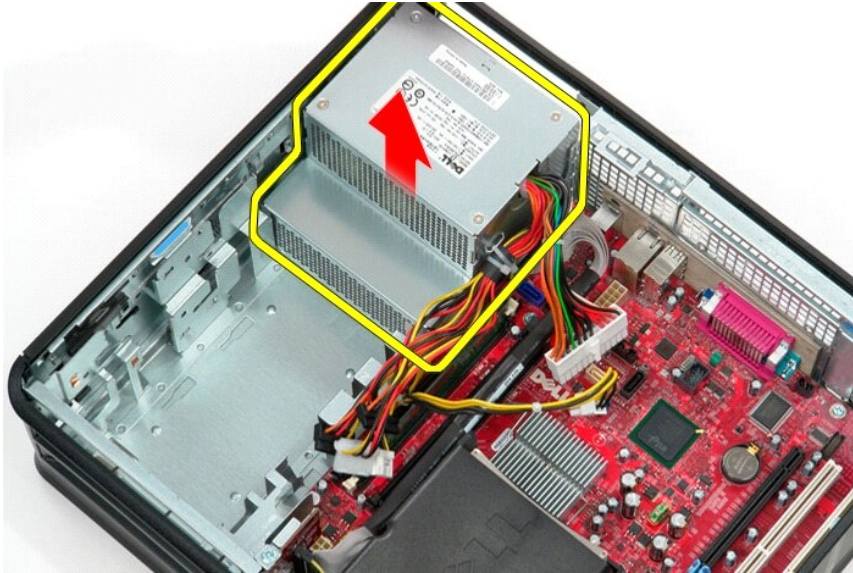

Montering af strømforsyningen

Monter strømforsyningen ved at udføre ovenstående trin i omvendt rækkefølge.

[Tilbage til indholdssiden](#)

[Tilbage til indholdssiden](#)

Riser-enhed

Dell™ OptiPlex™ 380 – Servicehåndbog – Stationær computer



⚠ ADVARSEL: Før du udfører arbejde på computerens indvendige dele, skal du læse de sikkerhedsanvisninger, der fulgte med computeren. Du kan finde flere oplysninger om best practices for sikkerhed på webstedet Regulatory Compliance på www.dell.com/regulatory_compliance.

Fjernelse af riser-enheden

1. Følg procedurerne i [Før du udfører arbejde på computerens indvendige dele](#).
2. Fjern kablet fra den serielle PS/2-port på systemkortet.

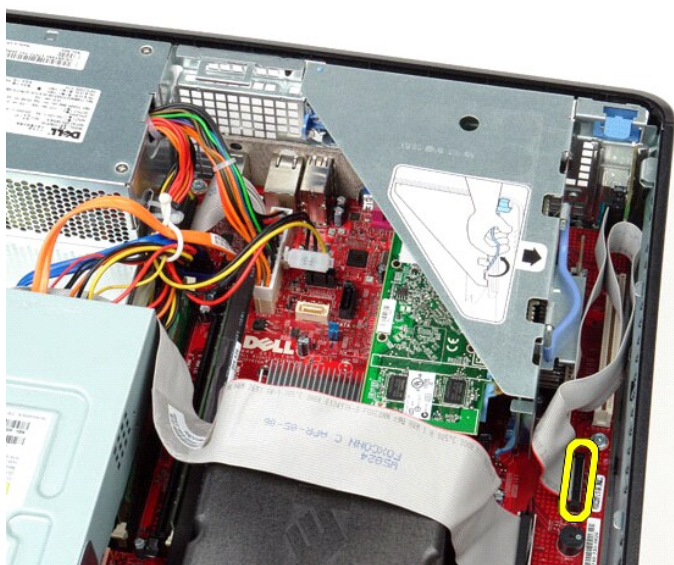

3. Drej håndtaget til riser-enhed til opretstående position.

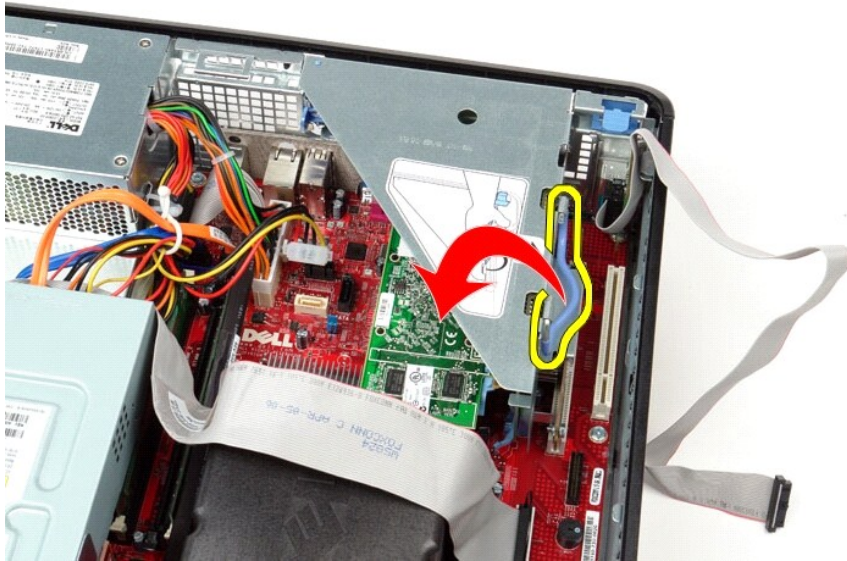

4. Træk op i riser-enheden, og løft riser-enheden op og væk fra computeren.

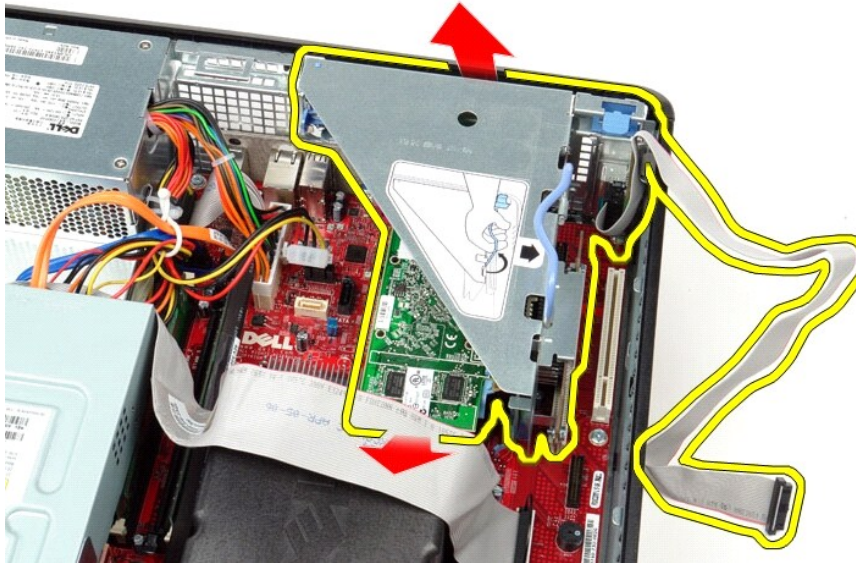

5. Drej fastgørelseslåsen til kortet opad.

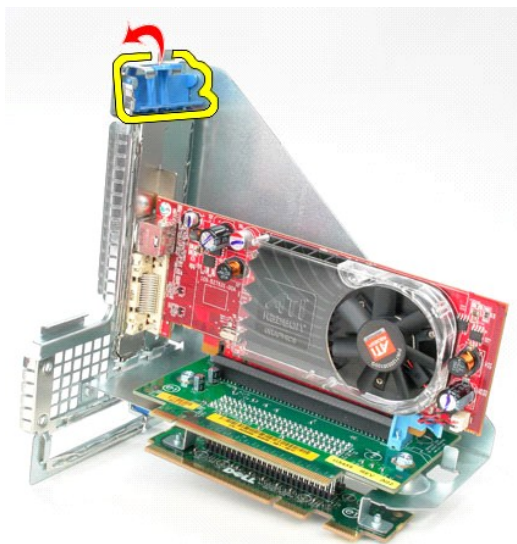

6. Træk frigørelseslåsen på kortet væk fra kortet, og lirk kortet ud af stikket.

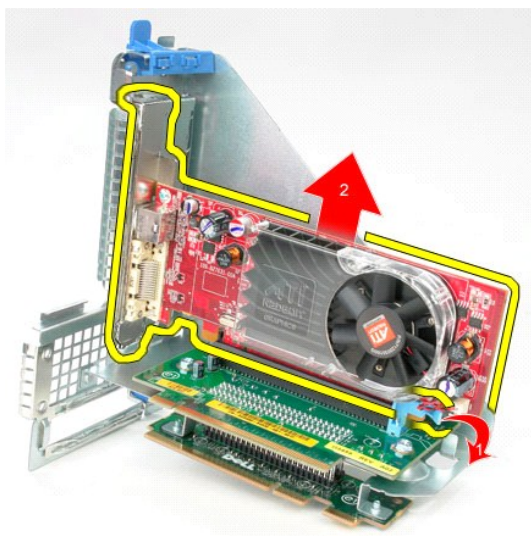

Montering af riser-enheden

Monter riser-enheden ved at udføre ovenstående trin i omvendt rækkefølge.

[Tilbage til indholdssiden](#)

[Tilbage til indholdssiden](#)

Sekundær harddisk (valgfri)

Dell™ OptiPlex™ 380 – Servicehåndbog – Stationær computer



⚠ ADVARSEL: Før du udfører arbejde på computerens indvendige dele, skal du læse de sikkerhedsanvisninger, der fulgte med computeren. Du kan finde flere oplysninger om best practices for sikkerhed på webstedet Regulatory Compliance på www.dell.com/regulatory_compliance.

Fjernelse af den sekundære harddisk (valgfri)

1. Følg procedurerne i [Før du udfører arbejde på computerens indvendige dele](#).
2. Fjern det [optiske drev](#) fra computeren.
3. Fjern datakablet til harddisken fra systemkortet.

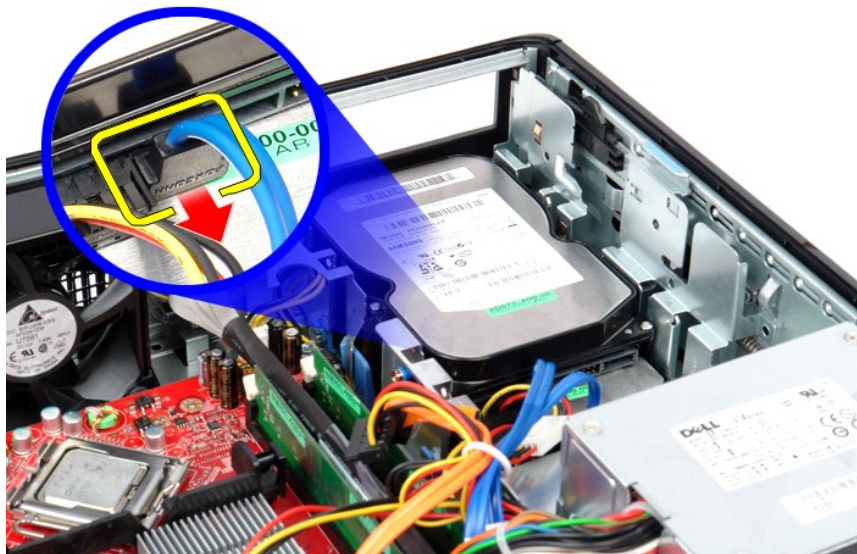

4. Fjern strømkablet til harddisken fra systemkortet.

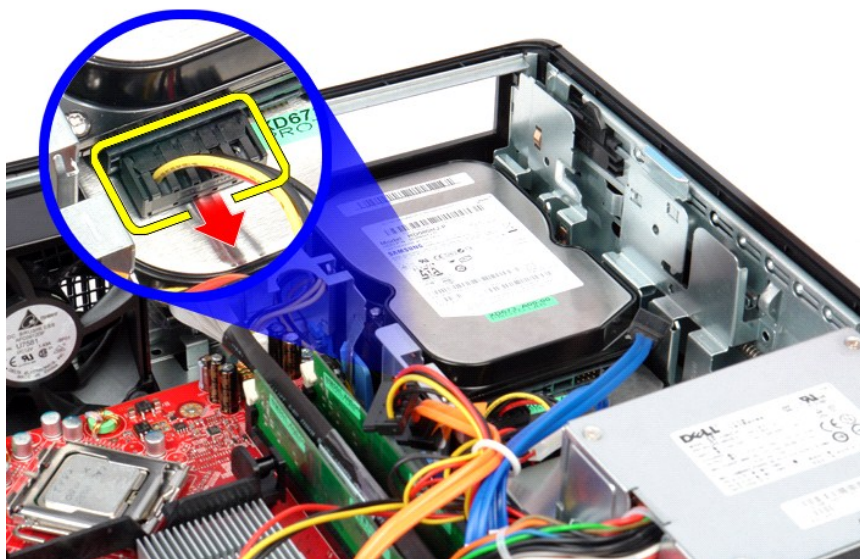

5. Træk op i frigørelseslåsen, og skub harddisken mod computerens bagside.



6. Løft harddisken, og fjern den fra computeren.



Montering af den sekundære harddisk (valgfri)

Monter den sekundære harddisk ved at udføre ovenstående trin i omvendt rækkefølge.

[Tilbage til indholdssiden](#)

[Tilbage til indholdssiden](#)

Specifikationer

Dell™ OptiPlex™ 380 – Servicehåndbog – Stationær computer

- [Systemoplysninger](#)
- [Hukommelse](#)
- [Lyd](#)
- [Udvidelsesbus](#)
- [Drev](#)
- [Systemkortstik](#)
- [Fysiske egenskaber](#)
- [Processor](#)
- [Grafik](#)
- [Netværk](#)
- [Kort](#)
- [Eksterne stik](#)
- [Strøm](#)
- [Miljø](#)

 **BEMÆRK:** Produktudvalget kan variere fra område til område. Hvis du ønsker yderligere oplysninger om computerens konfiguration, skal du klikke på Start→ Hjælp og Support og vælge at få vist oplysninger om computeren.

Systemoplysninger	
Chipset	Intel® G41 Express-chipset
DMA-kanaler	otte
Interrupt-niveauer	24
BIOS-chip (NVRAM)	16 MB (2 MB)

Processor	
Type	Intel Core™2 Quad, Core2 Duo, Intel Pentium® Dual-Core, Intel Celeron® Dual-Core, Intel Celeron
L2-cache (Level 2)	512 KB – 12 MB (afhængigt af processormodellen)

Hukommelse	
Type	DDR3 SDRAM (kun ikke-ECC-hukommelse)
Hastighed	1.067 MHz
Stik	to
Kapacitet	1 GB eller 2 GB
Minimumhukommelse	1 GB
Maksimumhukommelse	4 GB

Grafik	
Integreret	Intel GMA X4500
Diskret	PCI-E x16 grafikort i halv størrelse med to DVI- og én S-Video-udgang eller én DVI-, én VGA- og én S-Video-udgang: NVIDIA GeForce 9300 GE – 256 MB ATI Radeon™ HD 3450 – 256 MB

Lyd	
Integreret	5.1-kanal High Definition-lyd

Netværk	
Integreret	Broadcom BCM57780 Gigabit-netværkskort med kommunikationshastighed på 10/100/1000 Mb/s

Udvidelsesbus	
Bustype	PCI 2.3 PCI Express 1.0 SATA 1.0A og 2.0 USB 2.0
Bushastighed	PCI: 133 MB/s PCI Express: x16-slot tovejs-hastighed – 8 Gb/s SATA: 1,5 Gb/s og 3,0 Gb/s USB: 480 Mb/s

Kort		
PCI:	Fuld højde	Lav profil

Minitower	to	ingen
Stationær computer	to (med monteret PCI-riser-kort)	
Small Form Factor	ingen	ét
PCI-Express x16 (med understøttelse af PCI-Express x1):		
Minitower	ét	
Stationær computer	ét (med installeret combo-riser-kort)	
Small Form Factor	ingen	ét

Drev	
Eksternt tilgængelige:	
5,25" drevpladser	Minitower — to Stationær computer — én Small Form Factor — én (slimline-drev)
Internt tilgængelige:	
3,5" drevpladser	Minitower — to Stationær computer — én Small Form Factor — én

Eksterne stik	
Lyd:	
bagpanel	to stik til lydudgang og lydindgang/mikrofon
frontpanel	to stik til mikrofon og hovedtelefon
Netværksadapter	ét RJ45-stik
Serielt	ét 9-bens stik, 16550C-kompatibel
Parallelt	ét 25-bens stik
USB:	
frontpanel	to
bagpanel	seks
Grafik	15-bens VGA-stik 28-bens DVI-I-stik BEMÆRK: Tilgængelige skærmstik kan variere, afhængigt af det valgte grafikort.

Systemkortstik	
PCI 2.3:	
stik	120-bens stik
databredde (maksimum)	32-bit
PCI Express x16	
stik	164-bens stik
databredde (maksimum)	16 PCI Express-spor
Serielt ATA	Minitower — tre 7-bens stik Stationær computer — tre 7-bens stik Small Form Factor — to 7-bens stik
Hukommelse	to 240-bens stik
Processorblæser	ét 5-bens stik
Systemblæser	ét 5-bens stik
Betjening/lyd på frontpanel	ét 40-bens stik
Processor	ét LGA775-stik
Strøm 12 V	ét 4-bens stik
Strøm	ét 24-bens stik

Strøm			
Minitower:	Effekt	Maksimal varmeafgivelse	Spænding
Ikke-EPA	255 W	1.338 (BTU/t)	115/230 VAC, 50/60 Hz, 6,5/3,5 A
EPA	255 W	1.023 (BTU/t)	100-240 VAC, 50/60 Hz, 1,8/3,6 A
Stationær computer:			
Ikke-EPA	235 W	1.233 (BTU/t)	115/230 VAC, 50/60 Hz, 6,5/3,5 A
EPA	255 W	1.023 (BTU/t)	100-240 VAC, 50/60 Hz, 2,0/4,0 A
Small Form Factor:			
Ikke-EPA	235 W	1.233 (BTU/t)	115/230 VAC, 50/60 Hz, 6,5/3,5 A
EPA	235 W	943 (BTU/t)	100-240 VAC, 50/60 Hz, 1,8/3,5 A

Møntcellebatteri	3 V CR2032-litium-møntcellebatteri
<p>BEMÆRK: Varmeafvigelse er beregnet på baggrund af strømforsyningens nominelle effekt.</p> <p>BEMÆRK: Du kan finde vigtige oplysninger om spændingsindstilling i de sikkerhedsoplysninger, som fulgte med computeren.</p>	

Fysiske egenskaber				
	Højde	Bredde	Dybde	Vægt
Minitower	40,8 cm	18,7 cm	43,3 cm	12,0 kg
Stationær computer	11,4 cm	39,9 cm	35,3 cm	9,0 kg
Small Form Factor	9,3 cm	31,4 cm	34,0 cm	7,0 kg

Miljø	
Temperatur:	
Drift	10 °C til 35 °C
Opbevaring	-40 °C til 65 °C
Relativ luftfugtighed (ikke-kondenserende)	drift: 20 % til 80 % (maksimal "wet bulb"-temperatur: 29 °C) drift: 5 % til 95 % (maksimal "wet bulb"-temperatur: 38 °C)
Maksimal vibration:	
Drift	5-350 Hz ved 0,0002 G2/Hz
Opbevaring	5-500 Hz ved 0,001 til 0,01 G2/Hz
Maksimalt stød:	
Drift	40 G +/- 5 % med pulsvarighed på 2 msek. +/- 10 % (svarer til 51 cm/sek.)
Opbevaring	105 G +/- 5 % med pulsvarighed på 2 msek. +/- 10 % (svarer til 127 cm/sek.)
Højde over havet:	
Drift	-15,2 til 3.048 m
Opbevaring	-15,2 til 10.668 m
Luftbåret forureningsniveau	G2 eller lavere i henhold til ISA-S71.04-1985

[Tilbage til indholdssiden](#)

[Tilbage til indholdssiden](#)

Standardbagplade

Dell™ OptiPlex™ 380 – Servicehåndbog – Stationær computer



⚠ ADVARSEL: Før du udfører arbejde på computerens indvendige dele, skal du læse de sikkerhedsanvisninger, der fulgte med computeren. Du kan finde flere oplysninger om best practices for sikkerhed på webstedet Regulatory Compliance på www.dell.com/regulatory_compliance.

Fjernelse af standardbagplade

1. Følg procedureerne i [Før du udfører arbejde på computerens indvendige dele](#).
2. Fjern [riser-enheden](#).
3. Løft standardbagpladen, og fjern den fra computeren.

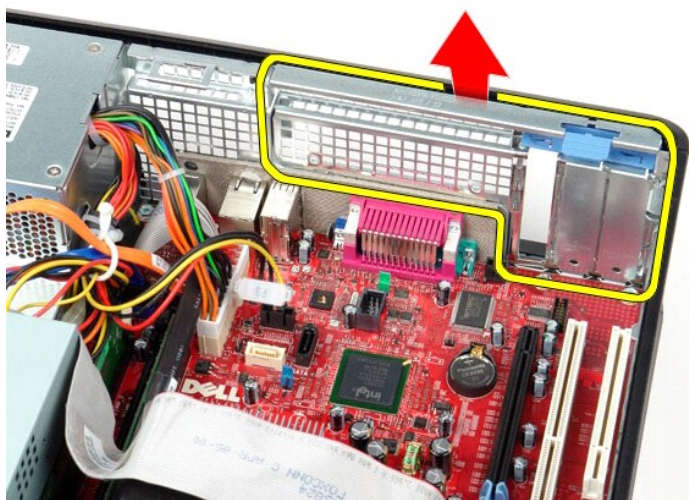

Montering af standardbagpladen

Monter standardbagpladen ved at udføre ovenstående trin i omvendt rækkefølge.

[Tilbage til indholdssiden](#)

[Tilbage til indholdssiden](#)

Systemkortlayout

Dell™ OptiPlex™ 380 – Servicehåndbog – Stationær computer

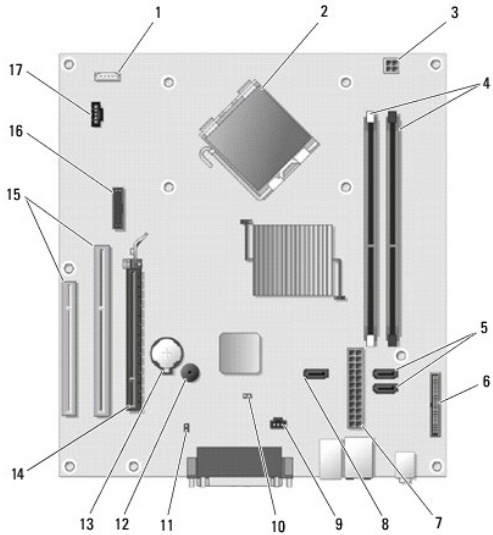

1	højtalerstik (INT_SPKR)	2	processorstik (CPU)
3	strømsstik til processor (12VPOWER)	4	stik til hukommelsesmodul (DIMM_1 og DIMM_2)
5	SATA-drevstik (SATA0 og SATA1)	6	frontpanelstik (FRONTPANEL)
7	strømsstik (POWER)	8	stik til SATA-drev (SATA2)
9	sikringsstik (INTRUDER)	10	nulstillings-jumper (RTCST)
11	adgangskode-jumper (PSWD)	12	intern højtaler (SPKR)
13	sokkel til møntcellebatteri (BATTERY)	14	PCI Express x16-kortstik (SLOT1)
15	PCI-stik (SLOT2 og SLOT3)	16	serielt stik/ PS/2-stik (PS2/SER2)
17	stik til blæser (FAN_CPU)		

[Tilbage til indholdssiden](#)

[Tilbage til indholdssiden](#)

Systemkort

Dell™ OptiPlex™ 380 – Servicehåndbog – Stationær computer



⚠ ADVARSEL: Før du udfører arbejde på computerens indvendige dele, skal du læse de sikkerhedsanvisninger, der fulgte med computeren. Du kan finde flere oplysninger om best practices for sikkerhed på webstedet Regulatory Compliance på www.dell.com/regulatory_compliance.

Fjernelse af systemkortet

1. Følg procedurerne i [Før du udfører arbejde på computerens indvendige dele](#).
2. Fjern [riser-enheden](#).
3. Fjern [kølelegemet og processoren](#).
4. Fjern [udvidelseskortet eller udvidelseskortene](#).
5. Fjern [hukommelsen](#).
6. Fjern blæserstrømkablet fra systemkortet.



7. Fjern hovedstrømkablet fra systemkortet.



8. Fjern datakablet til IO-panelet fra systemkortet.

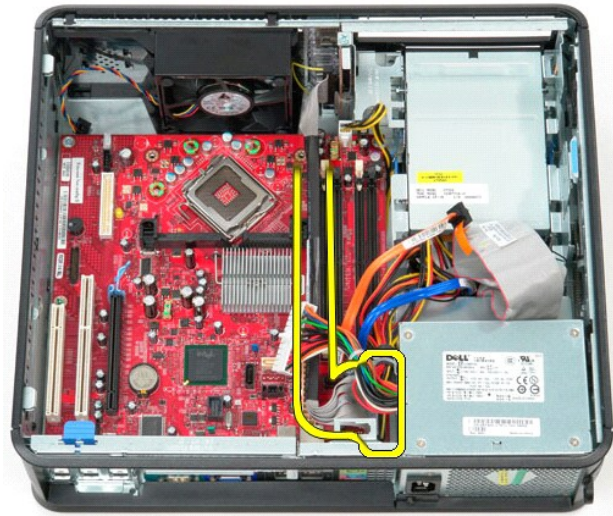

9. Fjern datakablet til det optiske drev fra systemkortet.



10. Fjern datakablet til harddisken fra systemkortet.



11. Fjern processorstrømkablet fra systemkortet.



12. Fjern de skruer, som holder systemkortet fast på computerens kabinet.



13. Fjern beslaget til kølelegemet fra computeren.

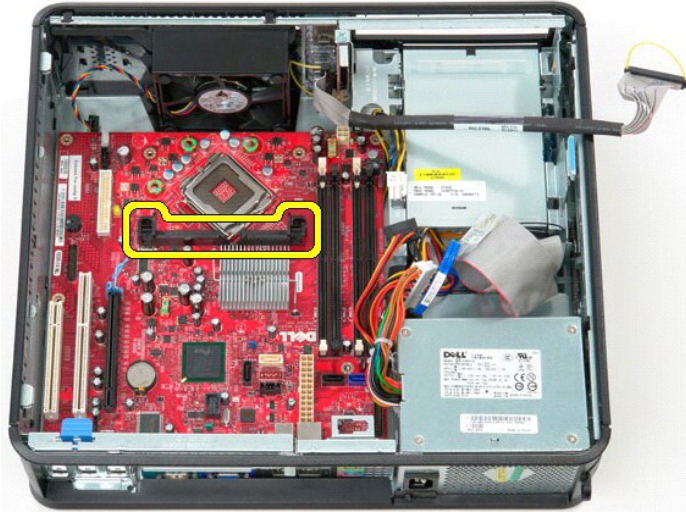

14. Fjern systemkortet ved at skubbe systemkortet mod computerens bagside, og løft systemkortet op og væk fra computeren.

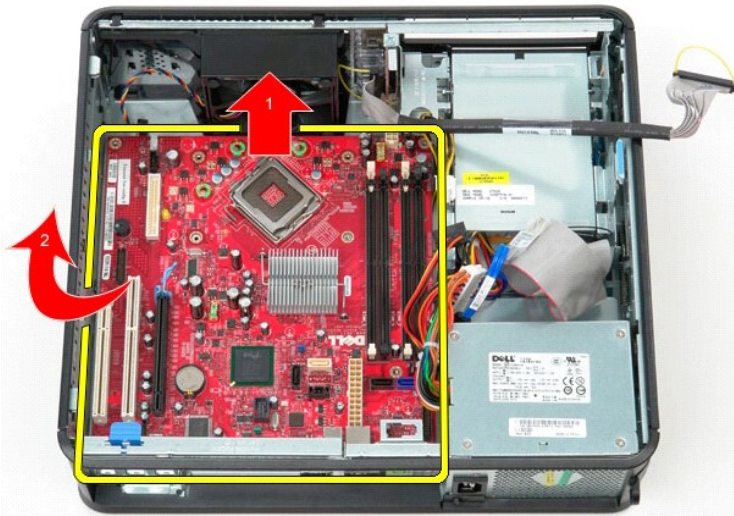

Montering af systemkortet

Monter systemkortet ved at udføre ovenstående trin i omvendt rækkefølge.

[Tilbage til indholdssiden](#)

Arbejde på computeren

Dell™ OptiPlex™ 380 – Servicehåndbog – Stationær computer

- [Før du udfører arbejde på computerens indvendige dele](#)
- [Anbefalede værktøjer](#)
- [Slukning af computeren](#)
- [Når du har udført arbejde på computerens indvendige dele](#)

Før du udfører arbejde på computerens indvendige dele

Følg nedenstående sikkerhedsanvisninger for at beskytte computeren mod potentielle skader og af hensyn til din egen sikkerhed. Hvor intet andet er angivet, forudsætter hver enkel procedure i dette dokument, at følgende betingelser er opfyldt:

- 1 Du har udført trinene i [Arbejde på computeren](#).
- 1 Du har læst de sikkerhedsoplysninger, som fulgte med computeren.
- 1 En komponent kan monteres eller installeres (hvis den er købt separat) ved at udføre fjernelsesproceduren i omvendt rækkefølge.

⚠ ADVARSEL: Før du udfører arbejde på computerens indvendige dele, skal du læse de sikkerhedsanvisninger, der fulgte med computeren. Du kan finde flere oplysninger om best practices for sikkerhed på webstedet Regulatory Compliance på www.dell.com/regulatory_compliance.

⚠ FORSIGTIG: Reparationer på computeren bør altid udføres af en certificeret servicetekniker. Skade som følge af service eller reparationer, som ikke er godkendt af Dell, er ikke dækket af garantien.

⚠ FORSIGTIG: Forebyg elektrostatisk afladning ved at jorde dig selv med en jordingsrem eller ved jævnligt at røre ved en umalet metaloverflade, f.eks. et stik på bagsiden af computeren.

⚠ FORSIGTIG: Håndtér komponenter og kort forsigtigt. Undlad at røre ved komponenternes eller kortenes kontaktområder. Hold altid kort i kanterne eller i opsætningsrammen. Hold altid komponenter, f.eks. processoren, ved at tage fat i kanterne på komponenten, ikke i benene.

⚠ FORSIGTIG: Når du fjerner et kabel, skal du trække i stikket eller trækfligen, ikke i selve kablet. Nogle kabler har forbindelsesstykker med bøjlelåse. Når du skal fjerne et kabel af denne type, skal du trykke bøjlelåsene ind, før du trækker kablet ud. Når du trækker forbindelsesstykker fra hinanden, skal du kontrollere, at de flugter med hinanden, så du undgår at bøje benene på stikket. Du bør også kontrollere, at begge forbindelsesstykker flugter med hinanden, før du sætter et kabel i.

🔍 BEMÆRK: Farven på computeren og visse komponenter kan være forskellig fra det, der er vist i dette dokument.

Benyt følgende fremgangsmåde, når du udfører arbejde på computerens indvendige del, så skader på computeren forebygges.

1. Kontroller, at arbejdsoverfladen er jævn og ren, så computerdækslet ikke bliver ridset.
2. Sluk computeren (se [Slukning af computeren](#)).

⚠ FORSIGTIG: Når du skal frakoble et netværkskabel, skal du starte med at fjerne kablet fra computeren og derefter fjerne kablet fra netværksenheden.

3. Fjern alle netværkskabler fra computeren.
4. Fjern kablet til computeren og alle tilsluttede enheder fra deres strømkilder.
5. Hold tænd/sluk-knappen nede, mens kablet til computeren er trykket ud af stikkontakten, for at jordforbinde systemkortet.
6. Fjern [dækslet](#).

⚠ FORSIGTIG: Inden du rører ved computerens indvendige dele, skal du jorde dig selv ved at røre ved en umalet metaloverflade, f.eks. computerens metalbagside. Mens du udfører arbejde på computerens indvendige dele, skal du med jævne mellemrum røre ved en umalet metaloverflade for at fjerne statisk elektricitet, som kan medføre skade på de interne komponenter.

Anbefalede værktøjer

Procedurerne i dette dokument kræver muligvis følgende værktøjer:

- 1 Lille, almindelig skruetrækker
- 1 Stjerneskrue-trækker
- 1 En lille plastsyl
- 1 Flash-medie med BIOS-opdateringsprogram

Slukning af computeren

⚠ FORSIGTIG: Gem og luk alle åbne filer, og luk alle åbne programmer, inden du slukker computeren, så du undgår at miste data.

1. Luk operativsystemet:
 - 1 I Windows Vista®:

Klik på Start , klik derefter på pilen i det nederste højre hjørne af Start-menuen som vist nedenfor, og klik på Luk computeren.



- 1 I Windows® XP:

Klik på **Start**→ **Sluk for computeren**→ **Sluk**.

Computeren slukkes, når lukningen af operativsystemet er fuldført.

2. Kontroller, at computeren og alle tilsluttede enheder er slukket. Hvis computeren og de tilsluttede enheder ikke blev slukket automatisk i forbindelse med lukningen af operativsystemet, skal du holde tænd/sluk-knappen nede i seks sekunder for at slukke dem.

Når du har udført arbejde på computerens indvendige dele

Når du har monteret eller udskiftet dele, skal du kontrollere, at alle eksterne enheder, kort og kabler er tilsluttet, før du tænder computeren.

1. Monter [dækslet](#).



FORSIGTIG: Når du skal tilslutte et netværkskabel, skal du først sætte kablet i netværksenheden og derefter i computeren.

2. Slut eventuelle telefon- eller netværkskabler til computeren.
3. Slut computeren og alle tilsluttede enheder til deres strømkilder.
4. Tænd computeren.
5. Kontroller, at computeren fungerer korrekt, ved at køre [Dell Diagnostics](#).

[Tilbage til indholdssiden](#)