

XPS 27

Servicehandbok

Datormodell: XPS 7760
Regleringsmodell: W13C
Regleringstyp: W13C001



Anmärkningar, försiktighetsbeaktanden och varningar



OBS: OBS innehåller viktig information som hjälper dig att få ut det mesta av produkten.



VIKTIGT!: VIKTIGT! Indikerar risk för skada på maskinvaran eller förlust av data, samt ger information om hur du undviker problemet.



VARNING: En varning signalerar risk för egendomsskada, personskada eller dödsfall.

Copyright © 2017 Dell Inc. eller dess dotterbolag. Med ensamrätt. Dell, EMC och andra varumärken är varumärken som tillhör Dell Inc. eller dess dotterbolag. Andra varumärken kan vara varumärken som tillhör respektive ägare.

2017 - 07

Rev. A02

Innehåll

Innan du arbetar inuti datorn.....	13
Innan du börjar	13
Säkerhetsinstruktioner.....	13
Rekommenderade verktyg.....	14
Skruvlista.....	15
När du har arbetat inuti datorn.....	17
Teknisk översikt.....	18
Bild av datorns insida (med pekskärm).....	18
Bild av datorns insida (utan pekskärm).....	19
Komponenter på moderkortet	21
Ta bort kåpan till USB-dongelfacket.....	23
Procedur.....	23
Sätta tillbaka kåpan till USB-dongelfacket.....	24
Procedur.....	24
Ta bort det bakre höljet.....	25
Nödvändiga förhandsåtgärder.....	25
Procedur (med pekskärm).....	25
Procedur (utan pekskärm).....	27
Sätta tillbaka det bakre höljet.....	29
Procedur.....	29
Nödvändiga efterhandsåtgärder.....	29



Ta bort minnesmodulerna.....	30
Nödvändiga förhandsåtgärder.....	30
Procedur.....	30
Sätta tillbaka minnesmodulerna.....	32
Procedur.....	32
Nödvändiga efterhandsåtgärder.....	32
Ta bort hårddisken.....	33
Nödvändiga förhandsåtgärder.....	33
Procedur.....	33
Sätta tillbaka hårddisken.....	36
Procedur.....	36
Nödvändiga efterhandsåtgärder.....	36
Ta bort moderkortskyddet.....	37
Nödvändiga förhandsåtgärder.....	37
Procedur.....	37
Sätta tillbaka skyddet för moderkortet.....	39
Procedur.....	39
Nödvändiga efterhandsåtgärder.....	39
Ta bort minnesfläkten.....	40
Nödvändiga förhandsåtgärder.....	40
Procedur.....	40
Sätta tillbaka minnesfläkten.....	42
Procedur.....	42
Nödvändiga efterhandsåtgärder.....	42

Ta bort processorkylflänsen.....	43
Nödvändiga förhandsåtgärder.....	43
Procedur för datorer med inbyggt grafikkort.....	43
Procedur för datorer med dedikerat grafikkort.....	44
Sätta tillbaka processorkylflänsen.....	46
Procedur.....	46
Nödvändiga efterhandsåtgärder.....	46
Ta bort processorn.....	47
Nödvändiga förhandsåtgärder.....	47
Procedur.....	47
Sätta tillbaka processorn.....	49
Procedur.....	49
Nödvändiga efterhandsåtgärder.....	50
Ta bort knappcells batteriet.....	51
Nödvändiga förhandsåtgärder.....	51
Procedur.....	52
Sätta tillbaka knappcells batteriet.....	53
Procedur.....	53
Nödvändiga efterhandsåtgärder.....	53
Ta bort SSD-disken.....	54
Nödvändiga förhandsåtgärder.....	54
Procedur.....	54
Sätta tillbaka halvledarenheten.....	56
Procedur.....	56
Nödvändiga efterhandsåtgärder.....	56



Ta bort kortet för trådlös teknik.....	57
Nödvändiga förhandsåtgärder.....	57
Procedur.....	57
Sätta tillbaka kortet för trådlös teknik.....	59
Procedur.....	59
Nödvändiga efterhandsåtgärder.....	60
Ta bort stativet.....	61
Nödvändiga förhandsåtgärder.....	61
Procedur.....	61
Sätta tillbaka stativet.....	63
Procedur.....	63
Nödvändiga efterhandsåtgärder.....	63
Ta bort chassifläkten.....	64
Nödvändiga förhandsåtgärder.....	64
Procedur.....	64
Sätta tillbaka chassifläkten.....	67
Procedur.....	67
Nödvändiga efterhandsåtgärder.....	67
Ta bort nätaggret.....	68
Nödvändiga förhandsåtgärder.....	68
Procedur.....	68
Sätta tillbaka nätaggret.....	71
Procedur.....	71
Nödvändiga efterhandsåtgärder.....	71

Ta bort den inre ramen.....	72
Nödvändiga förhandsåtgärder.....	72
Procedur.....	73
Sätta tillbaka den inre ramen.....	75
Procedur.....	75
Nödvändiga efterhandsåtgärder.....	75
Ta bort kortet för bildskärmens inbyggda knapp för självtest.....	76
Nödvändiga förhandsåtgärder.....	76
Procedur.....	76
Sätta tillbaka kortet för bildskärmens inbyggda knapp för självtest.....	78
Procedur.....	78
Nödvändiga efterhandsåtgärder.....	78
Ta bort mikrofonerna.....	80
Nödvändiga förhandsåtgärder.....	80
Procedur.....	80
Sätta tillbaka mikrofonerna.....	82
Procedur.....	82
Nödvändiga efterhandsåtgärder.....	82
Ta bort I/O-panelen.....	83
Nödvändiga förhandsåtgärder.....	83
Procedur.....	83



Sätta tillbaka I/O-panelen.....	85
Procedur.....	85
Nödvändiga efterhandsåtgärder.....	85
Ta bort USB-dongelporten.....	86
Nödvändiga förhandsåtgärder.....	86
Procedur.....	87
Sätta tillbaka USB-dongelporten.....	89
Procedur.....	89
Nödvändiga efterhandsåtgärder.....	89
Ta bort kortet för diagnoslampan och diagnosknappen.....	90
Nödvändiga förhandsåtgärder.....	90
Procedur.....	91
Sätta tillbaka kortet för diagnoslampan och diagnosknappen.....	94
Procedur.....	94
Nödvändiga efterhandsåtgärder.....	94
Ta bort hårddiskhållaren.....	95
Nödvändiga förhandsåtgärder.....	95
Procedur.....	95
Sätta tillbaka hårddiskhållaren.....	98
Procedur.....	98
Nödvändiga efterhandsåtgärder.....	98

Ta bort omvandlarkortet.....	99
Nödvändiga förhandsåtgärder.....	99
Procedur.....	99
Sätta tillbaka omvandlarkortet.....	102
Procedur.....	102
Nödvändiga efterhandsåtgärder.....	102
Ta bort högtalarna.....	103
Nödvändiga förhandsåtgärder.....	103
Procedur	103
Sätta tillbaka högtalarna.....	105
Procedur	105
Nödvändiga efterhandsåtgärder.....	105
Ta bort strömbrytarkortet.....	106
Nödvändiga förhandsåtgärder.....	106
Procedur.....	106
Sätta tillbaka strömbrytarkortet.....	108
Procedur.....	108
Nödvändiga efterhandsåtgärder.....	108
Ta bort mediakortläsaren.....	109
Nödvändiga förhandsåtgärder.....	109
Procedur.....	109
Sätta tillbaka mediakortläsaren.....	111
Procedur.....	111
Nödvändiga efterhandsåtgärder.....	111



Ta bort kameran.....	112
Nödvändiga förhandsåtgärder.....	112
Procedur.....	112
Sätta tillbaka kameran.....	114
Procedur.....	114
Nödvändiga efterhandsåtgärder.....	114
Ta bort moderkortet.....	115
Nödvändiga förhandsåtgärder.....	115
Procedur.....	116
Sätta tillbaka moderkortet.....	119
Procedur.....	119
Nödvändiga efterhandsåtgärder.....	119
Ta bort bildskärmsmonteringen.....	121
Nödvändiga förhandsåtgärder.....	121
Procedur.....	122
Sätta tillbaka bildskärmsenheten.....	123
Procedur.....	123
Nödvändiga efterhandsåtgärder.....	123
Ta bort mittramen.....	125
Nödvändiga förhandsåtgärder.....	125
Procedur.....	126
Sätta tillbaka mittramen.....	128
Procedur.....	128
Nödvändiga efterhandsåtgärder.....	128

Ta bort högtalarramen.....	130
Nödvändiga förhandsåtgärder.....	130
Procedur.....	131
Sätta tillbaka högtalarramen.....	132
Procedur.....	132
Nödvändiga efterhandsåtgärder.....	132
Ta bort bildskärmspanelen.....	134
Nödvändiga förhandsåtgärder.....	134
Procedur.....	135
Sätta tillbaka bildskärmspanelen.....	136
Procedur.....	136
Nödvändiga efterhandsåtgärder.....	139
BIOS-installationsprogram.....	141
Översikt av BIOS.....	141
Öppna BIOS-inställningsprogrammet.....	141
Rensa glömda lösenord.....	141
Nödvändiga förhandsåtgärder.....	142
Procedur.....	142
Nödvändiga efterhandsåtgärder.....	143
Återställa CMOS-inställningar.....	143
Nödvändiga förhandsåtgärder.....	143
Procedur.....	143
Nödvändiga efterhandsåtgärder.....	144
Uppdatera BIOS.....	145
Systemets diagnosindikatorer.....	146



Få hjälp och kontakta Dell..... 148
Resurser för självhjälp..... 148
Kontakta Dell..... 148



Innan du arbetar inuti datorn



OBS: Bilderna i det här dokumentet kan skilja från din dator beroende på konfigurationen du beställde.

Innan du börjar

1 Spara och stäng alla öppna filer samt avsluta alla öppna program.

2 Stäng av datorn.

Avstängningsinstruktionen varierar beroende på vilket operativsystem som är installerat på din dator.

– Windows 10: Klicka eller tryck på **Start** →  **Stänga** → **av strömmen**.

– Windows 8.1: Utgå från **Start**-skärmen och klicka på strömbrytarikonen:  → **Stänga av**.

– Windows 7: Klicka på **Start** → **Stäng av**.



OBS: Om du använder ett annat operativsystem finns det anvisningar för hur du stänger av datorn i operativsystemets dokumentation.

3 Koppla bort datorn och alla anslutna enheter från eluttagen.

4 Koppla bort alla anslutna nätverksenheter och all kringutrustning, t.ex. tangentbord, mus och bildskärm, från datorn.

5 Ta bort eventuella mediakort och optiska skivor från datorn, om det behövs.

6 När datorn är frånkopplad håller du strömbrytaren nedtryckt i cirka fem sekunder för att jorda moderkortet.











VIKTIGT!: Placera datorn på en plan, mjuk och ren yta för att undvika repor på bildskärmen.

7 Placera datorn med framsidan nedåt.

Säkerhetsinstruktioner

Följ dessa säkerhetsföreskrifter för att skydda datorn och dig själv.



-  **VARNING:** Innan du utför något arbete inuti datorn ska du läsa säkerhetsinstruktionerna som medföljde datorn. Mer information om bästa metoder för säkert handhavande finns på hemsidan för regelefterlevnad på www.dell.com/regulatory_compliance.
-  **VARNING:** Koppla bort alla strömkällor innan du öppnar datorkåpan eller panelerna. När du är klar sätter du tillbaka alla kåpor, paneler och skruvar innan du ansluter till vägguttaget.
-  **VIKTIGT!:** Undvik att datorn skadas genom att se till att arbetsytan är plan och ren.
-  **VIKTIGT!:** Undvik att komponenter och kort skadas genom att hålla dem i kanterna och undvika att vidröra stift och kontakter.
-  **VIKTIGT!:** Du bör endast utföra felsökning och reparationer som godkänts eller anvisats av Dells team för teknisk hjälp. Skador som uppstår till följd av service som inte har godkänts av Dell täcks inte av garantin. Se säkerhetsanvisningarna som medföljde produkten eller på www.dell.com/regulatory_compliance.
-  **VIKTIGT!:** Jorda dig genom att röra vid en omålad metallyta, till exempel metallen på datorns baksida, innan du rör vid något inuti datorn. Medan du arbetar bör du med jämna mellanrum röra vid en omålad metallyta för att avleda statisk elektricitet, som kan skada de inbyggda komponenterna.
-  **VIKTIGT!:** När du kopplar bort en kabel ska du alltid dra i kontakten eller i dess dragflik, inte i själva kabeln. Vissa kablar har kontakter med låsflikar eller vingskruvar som måste lossas innan kabeln kan kopplas från. När du kopplar från kablar ska du rikta in dem rakt för att undvika att kontaktstiften böjs. När du ansluter kablar ska du se till att portar och kontakter är korrekt inriktade.
-  **VIKTIGT!:** Tryck in och mata ut eventuella kort från mediekortläsaren.

Rekommenderade verktyg

Procedurerna i detta dokument kan kräva att följande verktyg används:













- Stjärnskruvmejsel
- Plastrits

Skruvlista

Tabell 1. : Skruvlista

Komponent	Sitter fast i	Skruvtyp	Kvantitet	Skruvbild
kabel för bakgrundbelysning	Moderkort	M3X4	1	
Kamera	Mittram	M2X3	2	
Chassifläkt	Moderkort	M2X3	4	
Omvandlarkortet	Mittram	M3X4	3	
Bildskärm, knapp för inbyggt självtest	Mittram	M2X3	2	
Hårddisklådan	Mittram	M3X4	4	
Hårddiskens mellandel	Hårddisklådan	M2X3	4	
I/O-panelen	Mittram	M3X4	4	
I/O-kort	I/O-kortpanel	M3X4	1	
Den inre ramen (med pekskärm)	Mittram	M3X4	14	
Den inre ramen (utan pekskärm)	Mittram	M3X4	20	
Minnesfläkt	Mittram	M3X4	4	



Komponent	Sitter fast i	Skruvtyp	Kvantitet	Skrubbild
Skydd för mediekortläsare	Mittram	M2X3	2	
Mittram	Bildskärm	M2X4	7	
Mittram	Bildskärm	M2X3	6	
Nättaggregatet	Mittram	M3X4	5	
Skydd för strömbrytarkort	Mittram	M2X3	2	
Processorns kylfläns	Mittram	M3X4	1	
Stativ	Mittram	M4X6	6	
Skydd för moderkortet	Moderkort	M3X4	3	
Moderkort	Mittram	M3X4	12	
Högtalare	Mittram	M3X4	8	
USB-dongelport	I/O-panelen	M3X4	3	
Skydd för trådlöst kort	Moderkort	M2X2,5	2	
Fäste för trådlöst kort	Moderkort	M2X2,5	1	

När du har arbetat inuti datorn

 **VIKTIGT!: Kvarglömda och lösa skruvar inuti datorn kan allvarligt skada datorn.**

- 1** Sätt tillbaka alla skruvar och kontrollera att inga lösa skruvar finns kvar inuti datorn.
- 2** Anslut eventuella externa enheter, kringutrustning och kablar som du tog bort innan arbetet på datorn påbörjades.
- 3** Sätt tillbaka eventuella mediakort, skivor och andra delar som du tog bort innan arbetet på datorn påbörjades.
- 4** Anslut datorn och alla anslutna enheter till eluttagen.
- 5** Starta datorn.



Teknisk översikt



WARNING: Innan du utför något arbete inuti datorn ska du läsa säkerhetsinstruktionerna som medföljde datorn och följa stegen i [Innan du utför något arbete inuti datorn](#). När du har arbetat inuti datorn följer du anvisningarna i [När du har arbetat inuti datorn](#). Mer information om bästa metoder för säkert handhavande finns på hemsidan för regelefterlevnad på www.dell.com/regulatory_compliance.

Bild av datorns insida (med pekskärm)

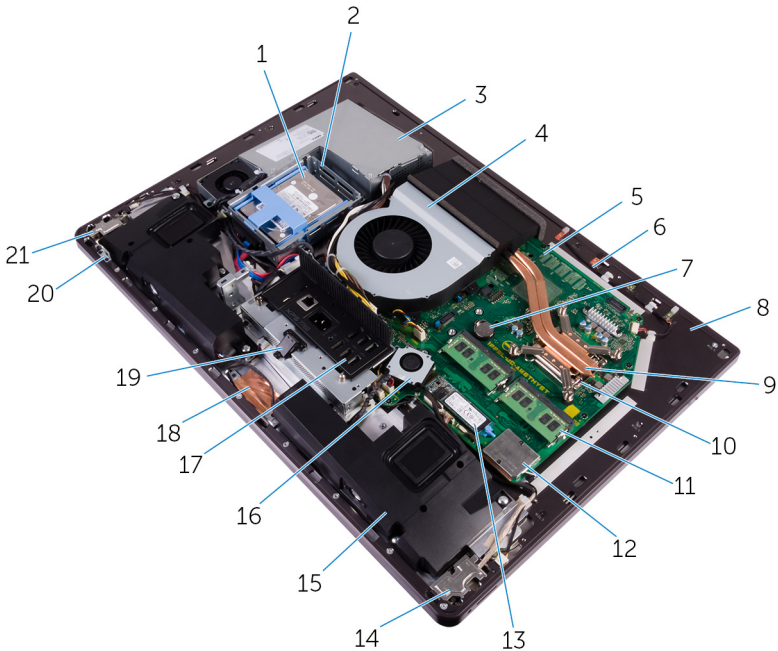

Figur 1. : Bild av datorns insida

- | | | | |
|---|-------------------|---|---------------|
| 1 | 2,5-tums hårddisk | 2 | hårddisklådan |
| 3 | nättaggatet | 4 | chassifläkt |

- | | | | |
|----|----------------------|----|---|
| 5 | moderkort | 6 | mikrofonmodul |
| 7 | knappcells batteri | 8 | mittram |
| 9 | processorns kylfläns | 10 | processorn |
| 11 | minnesmodul | 12 | skydd för trådlöst kort |
| 13 | SSD-disk (M.2) | 14 | I/O-kort |
| 15 | högtalare (2) | 16 | minnesfläkt |
| 17 | I/O-panelen | 18 | kamera |
| 19 | USB-dongelport | 20 | kort för bildskärmens inbyggda knapp för självttest |
| 21 | strömbrytarkortet | | |

Bild av datorns insida (utan pekskärm)

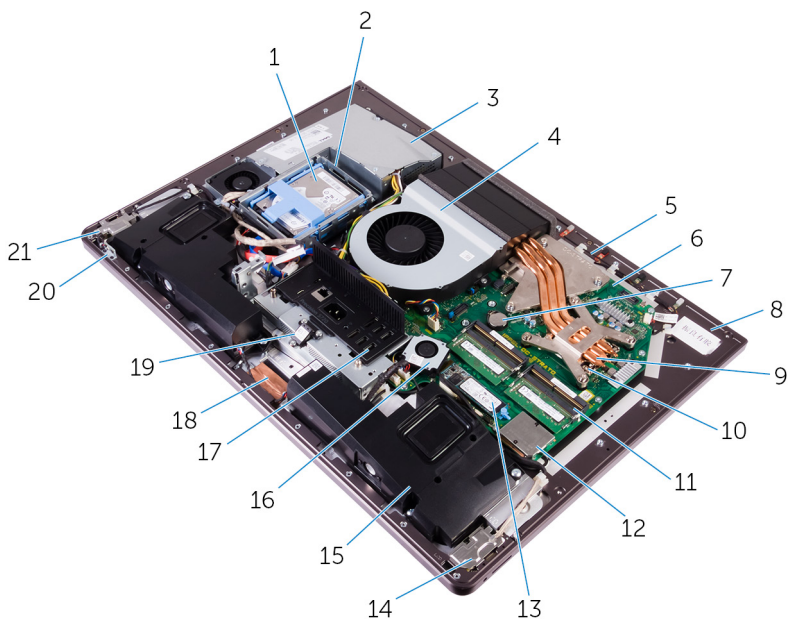

Figur 2. : Bild av datorns insida (utan pekskärm)

- | | | | |
|---|-------------------|---|---------------|
| 1 | 2,5-tums hårddisk | 2 | hårddisklådan |
|---|-------------------|---|---------------|

3	nättaggregatet	4	chassifläkt
5	mikrofonmodul	6	moderkort
7	knappcells batteri	8	mittram
9	processorns kylfläns	10	processorn
11	minnesmodul	12	skydd för trådlöst kort
13	SSD-disk (M.2)	14	I/O-kort
15	högtalare (2)	16	minnesfläkt
17	I/O-panelen	18	kamera
19	USB-dongelport	20	kort för bildskärmens inbyggda knapp för självtest
21	strömbrytarkortet		

Komponenter på moderkortet

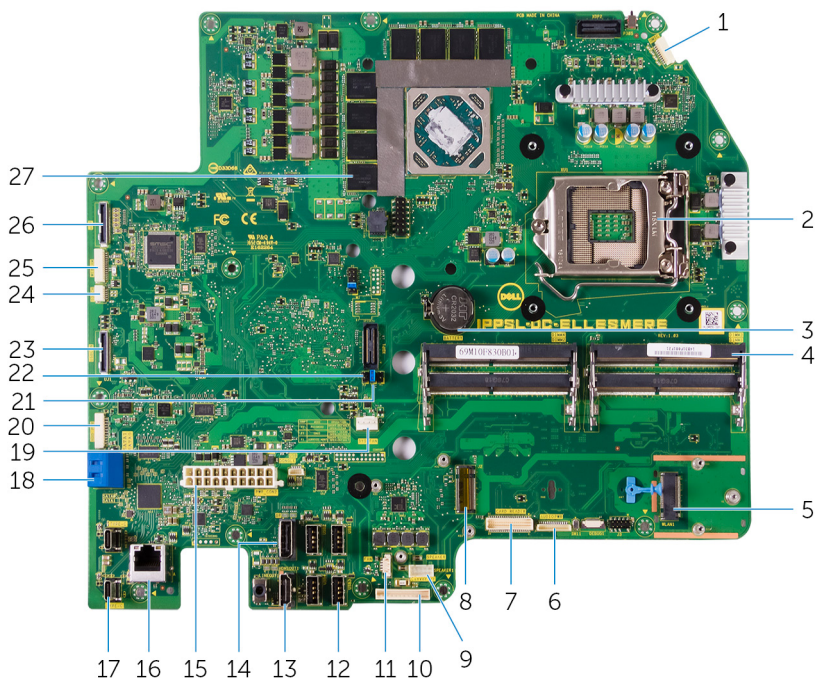

- | | | | |
|----|--------------------------------------|----|-------------------------------------|
| 1 | mikrofonkabelkontakt | 2 | processorsockel |
| 3 | kontakt för knappcellsbatteri | 4 | minnesmodulkortplats |
| 5 | kortplats för trådlöst kort | 6 | kontakt för ljudkabel |
| 7 | kontakt för mediekort | 8 | kontakt för SSD-kort (M.2) |
| 9 | kontakt för högtalarkabel | 10 | kontakt för kabel för omvandlarkort |
| 11 | kontakt för minnesfläktens kabel | 12 | USB 3.0-portar (4) |
| 13 | HDMI-port | 14 | bildskärmsport |
| 15 | kontakt för nätaggregatets kabel | 16 | nätverksport |
| 17 | Thunderbolt 3 (USB-Typ-C)-portar (2) | 18 | SATA-kortplats |
| 19 | kontakt för chassifläktens kabel | 20 | strömkontakt för SATA |



- | | | | |
|----|--|----|-------------------------|
| 21 | bygel för lösenordsrensning | 22 | bygel för CMOS-rensning |
| 23 | kontakt för sido-USB | 24 | kontakt för pekkabeln |
| 25 | kamerakontakt | 26 | bildskärmskontakt |
| 27 | Termiska skydd (på datorer som levereras med inbyggt grafikkort) | | |

Ta bort kåpan till USB-dongelfacket



WARNING: Innan du utför något arbete inuti datorn ska du läsa säkerhetsinstruktionerna som medföljde datorn och följa stegen i [Innan du utför något arbete inuti datorn](#). När du har arbetat inuti datorn följer du anvisningarna i [När du har arbetat inuti datorn](#). Mer information om bästa metoder för säkert handhavande finns på hemsidan för regelefterlevnad på www.dell.com/regulatory_compliance.

Procedur



VIKTIGT!: Placera datorn på en plan, mjuk och ren yta för att undvika repor på bildskärmen.

- 1 Placera datorn med framsidan nedåt.
- 2 Tryck på och dra i USB-dongelns fackhölje.



Sätta tillbaka kåpan till USB-dongelfacket



WARNING: Innan du utför något arbete inuti datorn ska du läsa säkerhetsinstruktionerna som medföljde datorn och följa stegen i [Innan du utför något arbete inuti datorn](#). När du har arbetat inuti datorn följer du anvisningarna i [När du har arbetat inuti datorn](#). Mer information om bästa metoder för säkert handhavande finns på hemsidan för regelefterlevnad på www.dell.com/regulatory_compliance.

Procedur

Rikta in flikarna på USB-dongelfackets hölje med uttagen i det bakre höljet och tryck USB-dongelfackets hölje på plats.

Ta bort det bakre höljet



WARNING: Innan du utför något arbete inuti datorn ska du läsa säkerhetsinstruktionerna som medföljde datorn och följa stegen i [Innan du utför något arbete inuti datorn](#). När du har arbetat inuti datorn följer du anvisningarna i [När du har arbetat inuti datorn](#). Mer information om bästa metoder för säkert handhavande finns på hemsidan för regelefterlevnad på www.dell.com/regulatory_compliance.

Nödvändiga förhandsåtgärder

Ta bort [kåpan till USB-dongelfacket](#)

Procedur (med pekskärm)

- 1 Lossa fästskruvarna som håller fast den bakre kåpan i den inre ramen.



- 2 Skjut den bakre kåpan mot datorns övre del och lyft sedan av den bakre kåpan från den inre ramen.

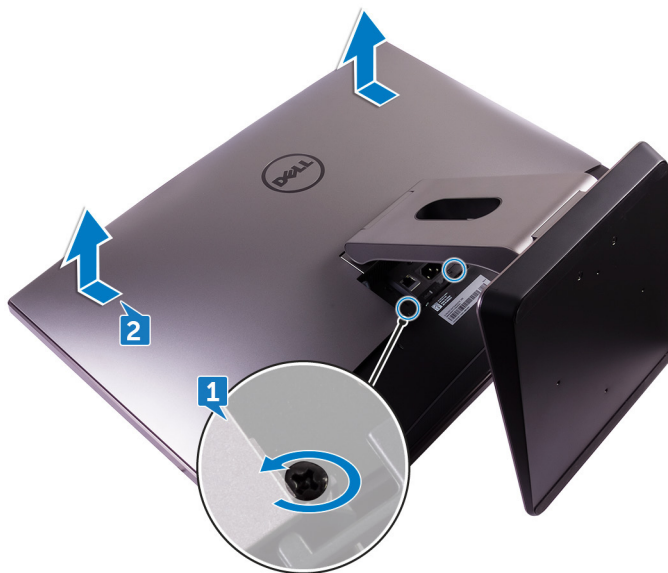

Procedur (utan pekskärm)

- 1 Tryck ner stativet.



- 2 Lossa fästskruvarna som håller fast den bakre kåpan i den inre ramen.

- 3** Skjut den bakre kåpan mot datorns övre del och lyft sedan av den bakre kåpan från den inre ramen.

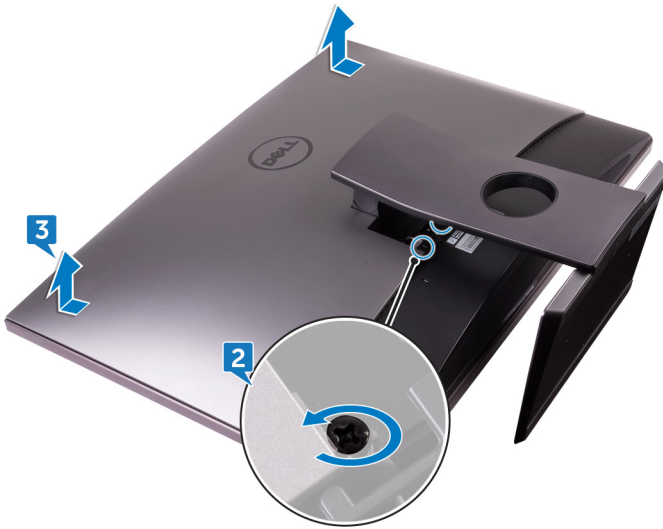

Sätta tillbaka det bakre höljet



VARNING: Innan du utför något arbete inuti datorn ska du läsa säkerhetsinstruktionerna som medföljde datorn och följa stegen i [Innan du utför något arbete inuti datorn](#). När du har arbetat inuti datorn följer du anvisningarna i [När du har arbetat inuti datorn](#). Mer information om bästa metoder för säkert handhavande finns på hemsidan för regelefterlevnad på www.dell.com/regulatory_compliance.

Procedur

- 1 Rikta in flikarna på det bakre höljet med spåren på den inre ramen.
- 2 Skjut den bakre kåpan mot datorns undersida och snäpp den bakre kåpan på plats.
- 3 Dra åt fästskruvarna som håller fast det bakre höljet i den inre ramen.

Nödvändiga efterhandsåtgärder

Sätt tillbaka [kåpan till USB-dongelfacket](#).



Ta bort minnesmodulerna



WARNING: Innan du utför något arbete inuti datorn ska du läsa säkerhetsinstruktionerna som medföljde datorn och följa stegen i [Innan du utför något arbete inuti datorn](#). När du har arbetat inuti datorn följer du anvisningarna i [När du har arbetat inuti datorn](#). Mer information om bästa metoder för säkert handhavande finns på hemsidan för regelefterlevnad på www.dell.com/regulatory_compliance.

Nödvändiga förhandsåtgärder

- 1 Ta bort [kåpan till USB-dongelfacket](#)
- 2 Ta bort [den bakre kåpan](#).

Procedur

- 1 Bänd upp minnesmodulens skydd med hjälp av flikarna.

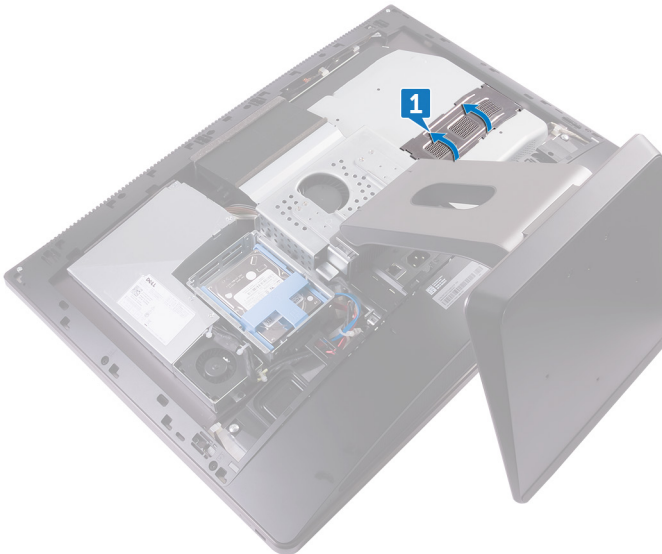

- 2 Använd fingertopparna och bänd isär spärrhakarna på vardera sidan av minnesmodulspåret tills minnesmodulen hoppar upp.
- 3 Skjut bort och ta av minnesmodulen från minnesmodulspåret.

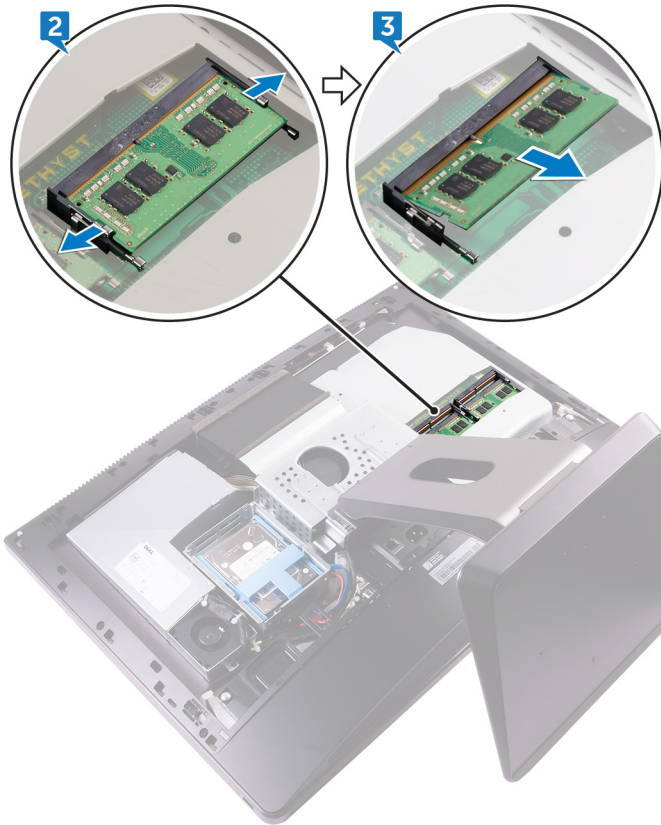

Sätta tillbaka minnesmodulerna



WARNING: Innan du utför något arbete inuti datorn ska du läsa säkerhetsinstruktionerna som medföljde datorn och följa stegen i [Innan du utför något arbete inuti datorn](#). När du har arbetat inuti datorn följer du anvisningarna i [När du har arbetat inuti datorn](#). Mer information om bästa metoder för säkert handhavande finns på hemsidan för regelefterlevnad på www.dell.com/regulatory_compliance.

Procedur

- 1 Rikta in skåran på minnesmodulen med fliken på minnesmodulplatsen.
- 2 Vinkla minnesmodulen och tryck in den ordentligt i spåret och tryck sedan minnesmodulen nedåt tills den snäpper på plats.
 **OBS: Om du inte hör något klick tar du bort minnesmodulen och försöker igen.**
- 3 Skjut in flikarna på minnesmodulens skydd i spåren på moderkortets skydd och tryck dem på plats.

Nödvändiga efterhandsåtgärder

- 1 Sätt tillbaka den [bakre kåpan](#).
- 2 Sätt tillbaka [kåpan till USB-dongelfacket](#).

Ta bort hårddisken



WARNING: Innan du utför något arbete inuti datorn ska du läsa säkerhetsinstruktionerna som medföljde datorn och följa stegen i [Innan du utför något arbete inuti datorn](#). När du har arbetat inuti datorn följer du anvisningarna i [När du har arbetat inuti datorn](#). Mer information om bästa metoder för säkert handhavande finns på hemsidan för regelefterlevnad på www.dell.com/regulatory_compliance.



VIKTIGT!: Hårddiskar är ömtåliga. Var försiktig när du hanterar hårddisken.



VIKTIGT!: Undvik dataförlust genom att inte ta bort hårddisken medan datorn är i strömsparläge eller är påslagen.

Nödvändiga förhandsåtgärder

- 1 Ta bort [kåpan till USB-dongelfacket](#)
- 2 Ta bort [den bakre kåpan](#).

Procedur

- 1 Tryck ned på remmarna på hårddiskenheten.



-
- 2** Med hjälp av remmarna på hårddiskenheten trycker du försiktigt på och lyfter ut hårddiskenheten ur hårddisklådan.

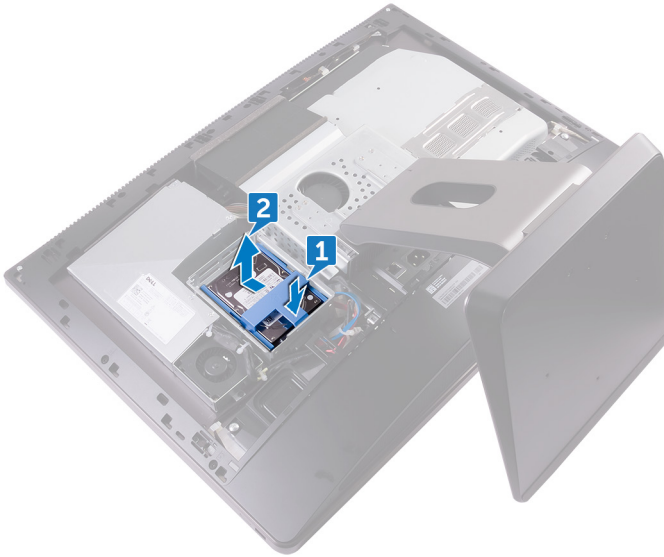

-
-
- 3** Bänd på hårddiskhållaren för att lossa flikarna från urtagen på hårddisken.

- Skjut bort hårddisken från hårdiskhållaren.

 **OBS: Observera läget på hårddisken så att du kan sätta tillbaka den på rätt sätt.**

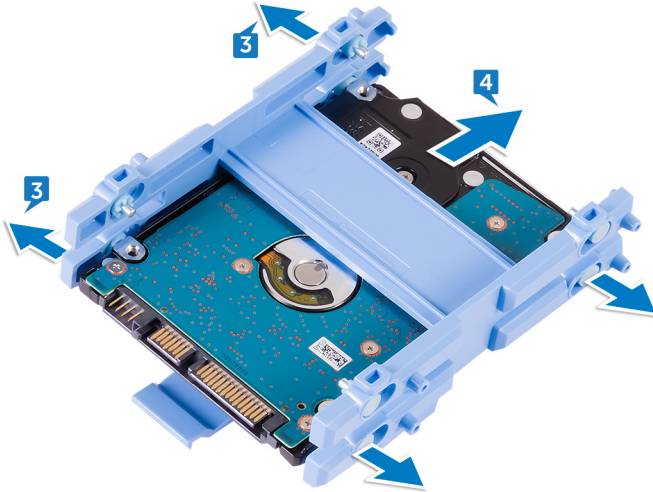

Sätta tillbaka hårddisken



WARNING: Innan du utför något arbete inuti datorn ska du läsa säkerhetsinstruktionerna som medföljde datorn och följa stegen i [Innan du utför något arbete inuti datorn](#). När du har arbetat inuti datorn följer du anvisningarna i [När du har arbetat inuti datorn](#). Mer information om bästa metoder för säkert handhavande finns på hemsidan för regelefterlevnad på www.dell.com/regulatory_compliance.



VIKTIGT!: Hårddiskar är ömtåliga. Var försiktig när du hanterar hårddisken.

Procedur



OBS: Hårddisken som är installerad på den övre platsen är den primära hårddisken. Om det bara finns en hårddisk ska du installera den på den övre platsen.

- 1 Placera hårddisken i hårddiskhållaren och rikta in flikarna på hårddiskhållaren med skruvhålen i hårddisken.
- 2 Kläm fast hårddiskfästet på hårddisken.
- 3 Med remmarna uppåt riktar du in hårddiskenheten med urtagen på hårddisklådan.
- 4 Använd remmarna och dra hårddiskenheten mot datorns baksida tills den fastnar på hårddiskens mellandel.

Nödvändiga efterhandsåtgärder

- 1 Sätt tillbaka den [bakre kåpan](#).
- 2 Sätt tillbaka [kåpan till USB-dongelfacket](#).

Ta bort moderkortskyddet



WARNING: Innan du utför något arbete inuti datorn ska du läsa säkerhetsinstruktionerna som medföljde datorn och följa stegen i [Innan du utför något arbete inuti datorn](#). När du har arbetat inuti datorn följer du anvisningarna i [När du har arbetat inuti datorn](#). Mer information om bästa metoder för säkert handhavande finns på hemsidan för regelefterlevnad på www.dell.com/regulatory_compliance.

Nödvändiga förhandsåtgärder

- 1 Ta bort [kåpan till USB-dongelfacket](#)
- 2 Ta bort [den bakre kåpan](#).

Procedur

- 1 Ta bort de tre skruvarna (M3X4) som fäster moderkortets skydd i mittramen.



- 2 Lyft bort moderkortets skydd från mittramen.

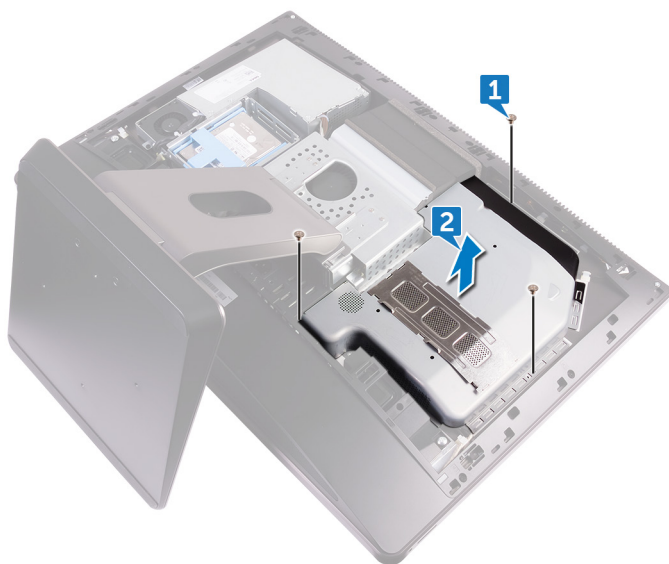

Sätta tillbaka skyddet för moderkortet



WARNING: Innan du utför något arbete inuti datorn ska du läsa säkerhetsinstruktionerna som medföljde datorn och följa stegen i [Innan du utför något arbete inuti datorn](#). När du har arbetat inuti datorn följer du anvisningarna i [När du har arbetat inuti datorn](#). Mer information om bästa metoder för säkert handhavande finns på hemsidan för regelefterlevnad på www.dell.com/regulatory_compliance.

Procedur

- 1 Rikta in skruvhålen i moderkortets skydd med skruvhålen i mittramen.
- 2 Sätt tillbaka de tre skruvarna (M3X4) som fäster moderkortets hölje i mittramen.

Nödvändiga efterhandsåtgärder

- 1 Sätt tillbaka den [bakre kåpan](#).
- 2 Sätt tillbaka [kåpan till USB-dongelfacket](#).



Ta bort minnesfläkten



WARNING: Innan du utför något arbete inuti datorn ska du läsa säkerhetsinstruktionerna som medföljde datorn och följa stegen i [Innan du utför något arbete inuti datorn](#). När du har arbetat inuti datorn följer du anvisningarna i [När du har arbetat inuti datorn](#). Mer information om bästa metoder för säkert handhavande finns på hemsidan för regelefterlevnad på www.dell.com/regulatory_compliance.

Nödvändiga förhandsåtgärder

- 1 Ta bort [kåpan till USB-dongelfacket](#)
- 2 Ta bort [den bakre kåpan](#).
- 3 Ta bort [skyddet för moderkortet](#).

Procedur

- 1 Ta bort de fyra skruvarna (M2X3) som håller fast minnesfläkten i mittramen.
- 2 Lyft försiktigt bort minnesfläkten från moderkortet.

- 3** Koppla bort minnesfläktens kabel från moderkortet.

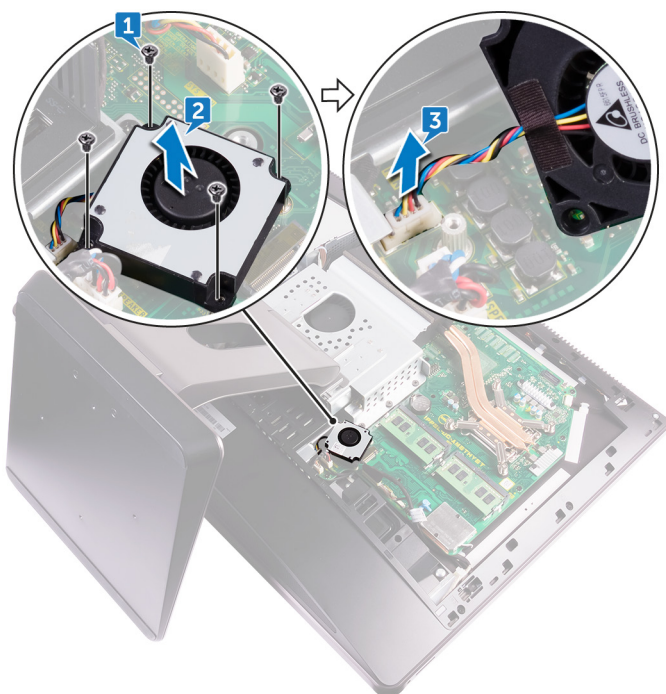

Sätta tillbaka minnesfläkten



VARNING: Innan du utför något arbete inuti datorn ska du läsa säkerhetsinstruktionerna som medföljde datorn och följa stegen i [Innan du utför något arbete inuti datorn](#). När du har arbetat inuti datorn följer du anvisningarna i [När du har arbetat inuti datorn](#). Mer information om bästa metoder för säkert handhavande finns på hemsidan för regelefterlevnad på www.dell.com/regulatory_compliance.

Procedur

- 1 Anslut minnesfläktens kabel till moderkortet.
- 2 Rikta in skruvhålen i minnesfläkten med skruvhålen i moderkortet.
- 3 Sätt tillbaka de fyra skruvarna (M2X3) som håller fast minnesfläkten i moderkortet.

Nödvändiga efterhandsåtgärder

- 1 Sätt tillbaka [skyddet för moderkortet](#).
- 2 Sätt tillbaka den [bakre kåpan](#).
- 3 Sätt tillbaka [kåpan till USB-dongelfacket](#).

Ta bort processorkylflänsen



WARNING: Innan du utför något arbete inuti datorn ska du läsa säkerhetsinstruktionerna som medföljde datorn och följa stegen i [Innan du utför något arbete inuti datorn](#). När du har arbetat inuti datorn följer du anvisningarna i [När du har arbetat inuti datorn](#). Mer information om bästa metoder för säkert handhavande finns på hemsidan för regelefterlevnad på www.dell.com/regulatory_compliance.



VIKTIGT!: För att processorn ska kylas maximalt bör du inte röra vid kylflänsens värmeöverföringsytor. Fett och oljor från din hud kan reducera värmeöverföringskapaciteten i det termiska fettet.

Nödvändiga förhandsåtgärder

- 1 Ta bort [kåpan till USB-dongelfacket](#)
- 2 Ta bort [den bakre kåpan](#).
- 3 Ta bort [skyddet för moderkortet](#).

Procedur för datorer med inbyggt grafikkort



OBS: Beroende på konfigurationen som du beställde kan utseendet på processorns kylfläns och antalet skruvar variera.

- 1 Lossa i rätt ordning (anges på kylflänsen) fästskruvarna som håller fast processorns kylfläns i moderkortet.
- 2 Ta bort skruven (M3X4) som håller fast fläkten för processorns dissipator i mittramen.



- 3 Lyft bort processorns kylfläns från moderkortet.

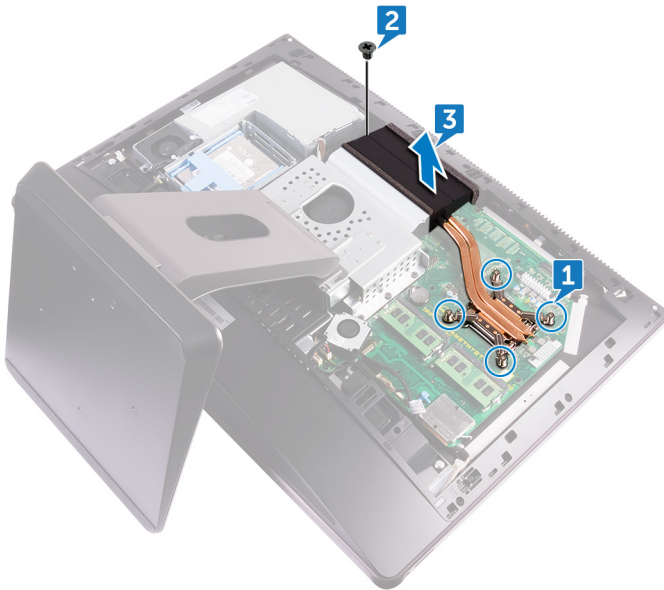

Procedur för datorer med dedikerat grafikkort





OBS: Beroende på konfigurationen som du beställde kan utseendet på processorns kylfläns och antalet skruvar variera.

- 1 Lossa i rätt ordning (anges på kylflänsen) fästskruvarna som håller fast processorns kylfläns i moderkortet.
- 2 Ta bort skruven (M3X4) som håller fast fläkten för processorns dissipator i mittramen.

3 Lyft bort processorns kylfläns från moderkortet.

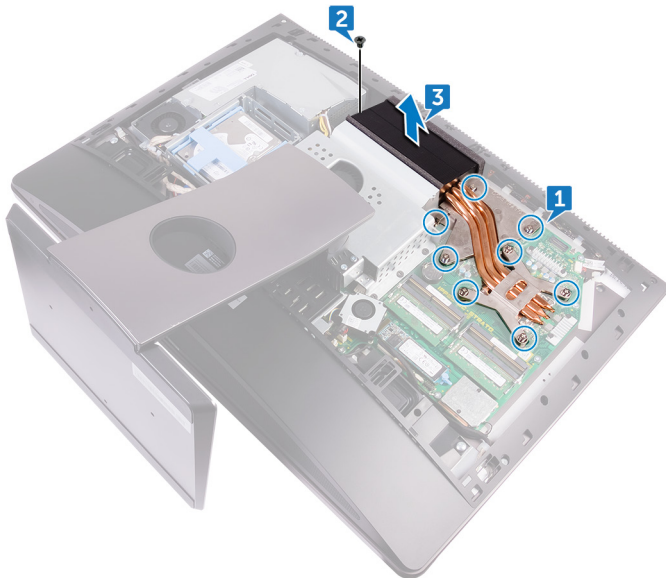
 **OBS: Datorer som stöder AMD R9 M470X- och AMD R9 M485X-grafikkort levereras med 8 fästskruvar.**



 **OBS: Datorer som stöder AMD Radeon Pro WX7100-, AMD Radeon Pro WX4150- och AMD Radeon RX470-grafikkort levereras med 7 fästskruvar.**

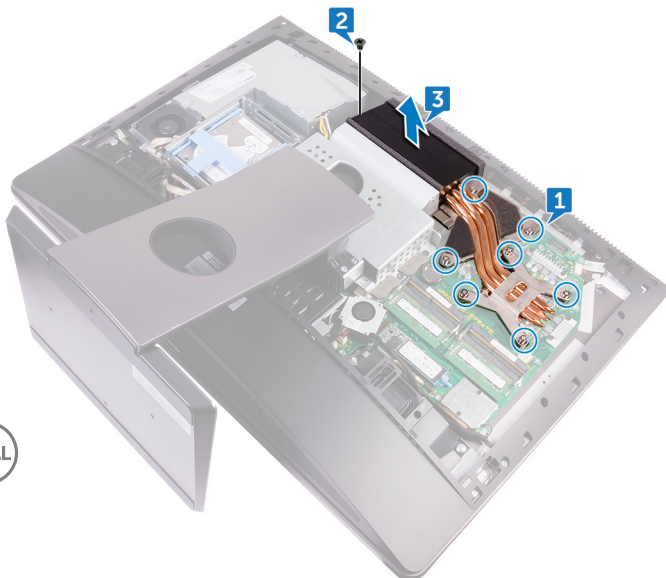

Sätta tillbaka processorkylflänsen



WARNING: Innan du utför något arbete inuti datorn ska du läsa säkerhetsinstruktionerna som medföljde datorn och följa stegen i [Innan du utför något arbete inuti datorn](#). När du har arbetat inuti datorn följer du anvisningarna i [När du har arbetat inuti datorn](#). Mer information om bästa metoder för säkert handhavande finns på hemsidan för regelefterlevnad på www.dell.com/regulatory_compliance.



VIKTIGT!: För att processorn ska kylas maximalt bör du inte röra vid kylflänsens värmeöverföringsytor. Fett och oljor från din hud kan reducera värmeöverföringskapaciteten i det termiska fettat.

Procedur

- 1 Rikta in fästskruvarna på processorns kylflänsenhet mot skruvhålen i moderkortet.
- 2 Lossa i rätt ordning (den anges på processorns kylfläns) de fästskruvar som säkrar processorns kylfläns till moderkortet.
- 3 Sätt tillbaka skruven (M3X4) som håller fast fläkten för processorns kylfläns i mittramen.

Nödvändiga efterhandsåtgärder

- 1 Sätt tillbaka [skyddet för moderkortet](#).
- 2 Sätt tillbaka den [bakre kåpan](#).
- 3 Sätt tillbaka [kåpan till USB-dongelfacket](#).

Ta bort processorn



WARNING: Innan du utför något arbete inuti datorn ska du läsa säkerhetsinstruktionerna som medföljde datorn och följa stegen i [Innan du utför något arbete inuti datorn](#). När du har arbetat inuti datorn följer du anvisningarna i [När du har arbetat inuti datorn](#). Mer information om bästa metoder för säkert handhavande finns på hemsidan för regelefterlevnad på www.dell.com/regulatory_compliance.

Nödvändiga förhandsåtgärder

- 1 Ta bort [kåpan till USB-dongelfacket](#)
- 2 Ta bort [den bakre kåpan](#).
- 3 Ta bort [skyddet för moderkortet](#).
- 4 Ta bort [processorkylflänsen](#).

Procedur

- 1 Tryck frigöringsspaken nedåt och dra den därefter utåt så att den lossnar från låsfliken.
- 2 Dra ut frigöringsspaken så långt det går för att öppna processorkåpan.



3 Lyft försiktigt ur processorn från sockeln.

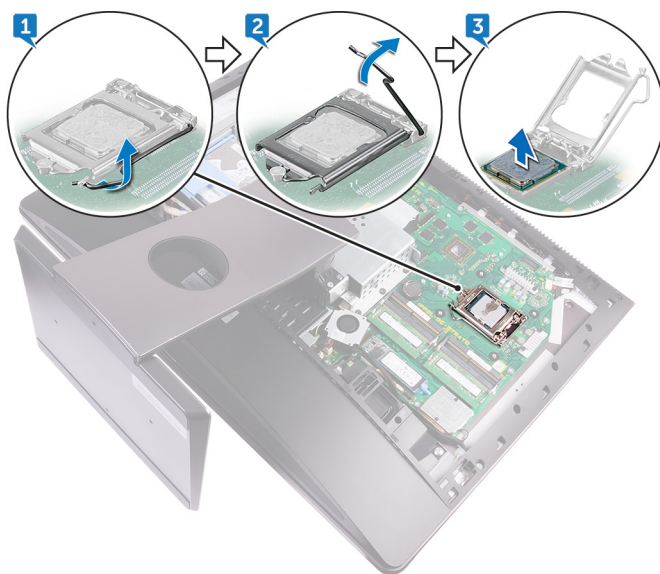

Sätta tillbaka processorn



WARNING: Innan du utför något arbete inuti datorn ska du läsa säkerhetsinstruktionerna som medföljde datorn och följa stegen i [Innan du utför något arbete inuti datorn](#). När du har arbetat inuti datorn följer du anvisningarna i [När du har arbetat inuti datorn](#). Mer information om bästa metoder för säkert handhavande finns på hemsidan för regelefterlevnad på www.dell.com/regulatory_compliance.



VIKTIGT!: Om antingen processorn eller kylflänsen byts ut ska du använda det termiska skydd som medföljer i satsen för att säkerställa kylning.



OBS: En ny processor levereras med ett termiskt skydd i förpackningen. I vissa fall kan processorn levereras med det termiska skyddet anslutet.

Procedur

- 1 Se till att frigöringsspaken på processorsockeln är fullständigt utdragen i öppet läge.



VIKTIGT!: I hörnet vid stift 1 på processorn finns en triangel som passar ihop med den triangel som finns i hörnet vid stift 1 på processorsockeln. När processorn är korrekt placerad är alla fyra hörn i samma höjd. Om ett eller flera av processors hörn är högre än de andra är den inte placerad korrekt.

- 2 Rikta in skårorna på processorn med flikarna på processorsockeln och placera sedan processorn i processorsockeln.



VIKTIGT!: Kontrollera att urtaget på processorhöljet sitter under justeringstapen.

- 3 När processorn sitter ordentligt i sockeln stänger du processorhöljet.



- 4 Fäll ned frigöringsspaken och placera den under fliken på processorkåpan.

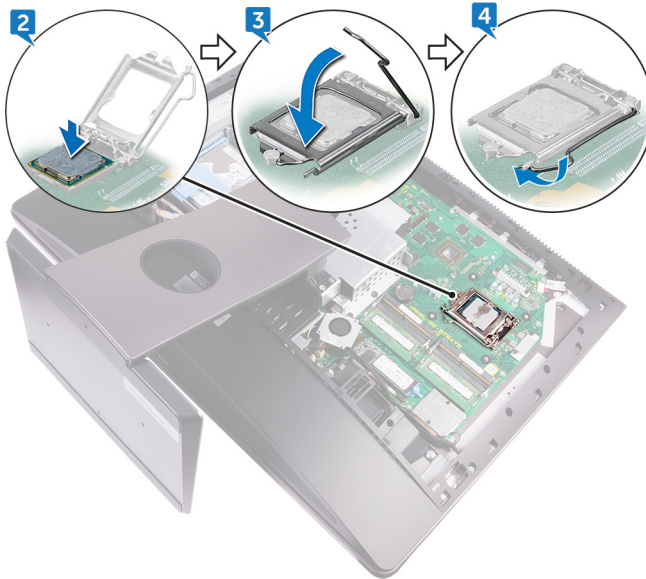

Nödvändiga efterhandsåtgärder

- 1 Sätt tillbaka [processorkylflänsen](#).
- 2 Sätt tillbaka [skyddet för moderkortet](#).
- 3 Sätt tillbaka den [bakre kåpan](#).
- 4 Sätt tillbaka [kåpan till USB-dongelfacket](#).

Ta bort knappcells batteriet



WARNING: Innan du utför något arbete inuti datorn ska du läsa säkerhetsinstruktionerna som medföljde datorn och följa stegen i [Innan du utför något arbete inuti datorn](#). När du har arbetat inuti datorn följer du anvisningarna i [När du har arbetat inuti datorn](#). Mer information om bästa metoder för säkert handhavande finns på hemsidan för regelefterlevnad på www.dell.com/regulatory_compliance.



VIKTIGT!: Om du tar bort knappcells batteriet återställs BIOS-konfigurationsprogrammet till standardinställningarna. Vi rekommenderar att du skriver ned inställningarna för BIOS-konfigurationsprogrammet innan du tar bort knappcells batteriet.

Nödvändiga förhandsåtgärder

- 1 Ta bort [kåpan till USB-dongelfacket](#)
- 2 Ta bort [den bakre kåpan](#).
- 3 Ta bort [skyddet för moderkortet](#).



Procedur

Använd en plastrits och tryck försiktigt in flikarna på knappcellsbatteriets sockel och lyft ut knappcellsbatteriet från platsen på moderkortet.



Sätta tillbaka knappcellsbatteriet



VARNING: Innan du utför något arbete inuti datorn ska du läsa säkerhetsinstruktionerna som medföljde datorn och följa stegen i [Innan du utför något arbete inuti datorn](#). När du har arbetat inuti datorn följer du anvisningarna i [När du har arbetat inuti datorn](#). Mer information om bästa metoder för säkert handhavande finns på hemsidan för regelefterlevnad på www.dell.com/regulatory_compliance.

Procedur

Vänd den positiva sidan uppåt och sätt i knappcellsbatteriet i batterifacket och tryck ned batteriet på plats.

Nödvändiga efterhandsåtgärder

- 1 Sätt tillbaka [skyddet för moderkortet](#).
- 2 Sätt tillbaka den [bakre kåpan](#).
- 3 Sätt tillbaka [kåpan till USB-dongelfacket](#).



Ta bort SSD-disken



WARNING: Innan du utför något arbete inuti datorn ska du läsa säkerhetsinstruktionerna som medföljde datorn och följa stegen i [Innan du utför något arbete inuti datorn](#). När du har arbetat inuti datorn följer du anvisningarna i [När du har arbetat inuti datorn](#). Mer information om bästa metoder för säkert handhavande finns på hemsidan för regelefterlevnad på www.dell.com/regulatory_compliance.



VIKTIGT!: SSD-diskar är ömtåliga. Var försiktig när du hanterar SSD-disken.



VIKTIGT!: Undvik dataförlust genom att inte ta bort SSD-disken medan datorn är i strömsparläge eller påslagen.

Nödvändiga förhandsåtgärder

- 1 Ta bort [kåpan till USB-dongelfacket](#)
- 2 Ta bort [den bakre kåpan](#).
- 3 Ta bort [skyddet för moderkortet](#).

Procedur

- 1 Öppna låsklämman som håller fast SSD-disken i moderkortet

- 2 Skjut ut och lossa SSD-disken från kontakten på SSD-disken.

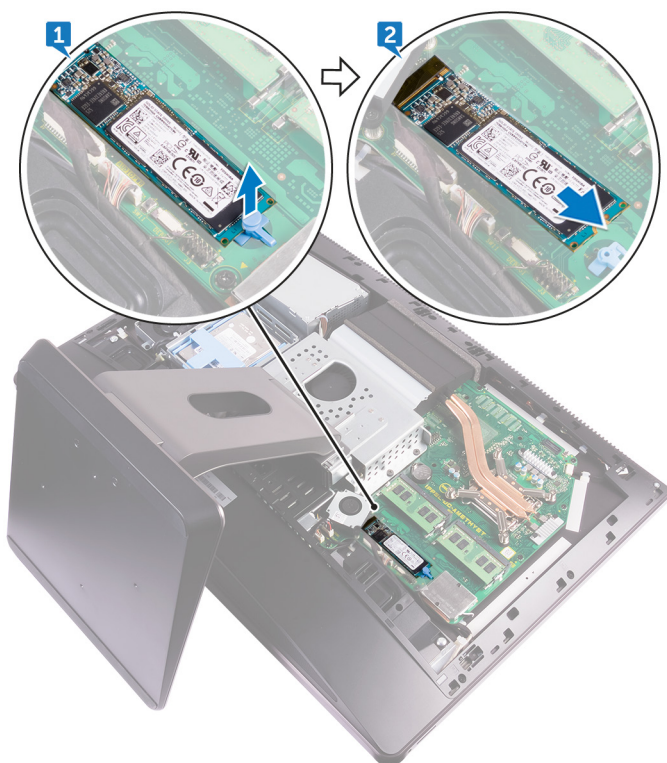

Sätta tillbaka halvledarenheten



WARNING: Innan du utför något arbete inuti datorn ska du läsa säkerhetsinstruktionerna som medföljde datorn och följa stegen i [Innan du utför något arbete inuti datorn](#). När du har arbetat inuti datorn följer du anvisningarna i [När du har arbetat inuti datorn](#). Mer information om bästa metoder för säkert handhavande finns på hemsidan för regelefterlevnad på www.dell.com/regulatory_compliance.



VIKTIGT!: SSD-diskar är ömtåliga. Var försiktig när du hanterar SSD-disken.

Procedur

- 1 Rikta in skåran på SSD-disken med fliken på kontakten för SSD-disken.
- 2 För in SSD-disken i kontakten för SSD-disken.
- 3 Fäst SSD-disken till moderkortet med hjälp av låsklämman.

Nödvändiga efterhandsåtgärder

- 1 Sätt tillbaka [skyddet för moderkortet](#).
- 2 Sätt tillbaka den [bakre kåpan](#).
- 3 Sätt tillbaka [kåpan till USB-dongelfacket](#).

Ta bort kortet för trådlös teknik



WARNING: Innan du utför något arbete inuti datorn ska du läsa säkerhetsinstruktionerna som medföljde datorn och följa stegen i [Innan du utför något arbete inuti datorn](#). När du har arbetat inuti datorn följer du anvisningarna i [När du har arbetat inuti datorn](#). Mer information om bästa metoder för säkert handhavande finns på hemsidan för regelefterlevnad på www.dell.com/regulatory_compliance.

Nödvändiga förhandsåtgärder

- 1 Ta bort [kåpan till USB-dongelfacket](#)
- 2 Ta bort [den bakre kåpan](#).
- 3 Ta bort [skyddet för moderkortet](#).

Procedur

- 1 Ta bort antenncablarna från låsklämman.
- 2 Ta bort de två skruvarna (M2x2,5) som fäster det trådlösa kortets skydd i moderkortet.
- 3 Lyft bort det trådlösa kortets skydd från moderkortet.
- 4 Ta bort skruven (M2x2,5) som håller fast fästet för det trådlösa kortet och det trådlösa kortet i moderkortet.
- 5 Lyft bort fästet för det trådlösa kortet från det trådlösa kortet.
- 6 Koppla bort antenncablarna från det trådlösa kortet.



- 7 Skjut ut det trådlösa kortet och avlägsna det från platsen för det trådlösa kortet.

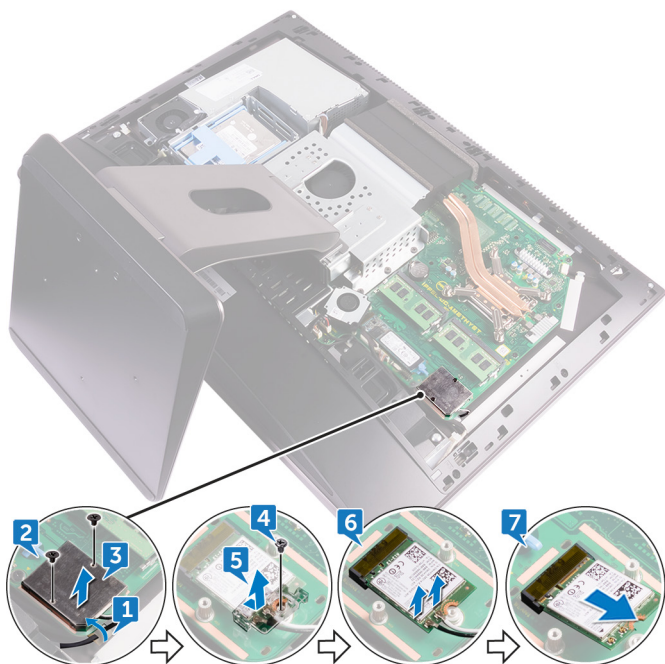

Sätta tillbaka kortet för trådlös teknik



WARNING: Innan du utför något arbete inuti datorn ska du läsa säkerhetsinstruktionerna som medföljde datorn och följa stegen i [Innan du utför något arbete inuti datorn](#). När du har arbetat inuti datorn följer du anvisningarna i [När du har arbetat inuti datorn](#). Mer information om bästa metoder för säkert handhavande finns på hemsidan för regelefterlevnad på www.dell.com/regulatory_compliance.

Procedur



VIKTIGT!: Undvik att skada det trådlösa kortet genom att se till att inte placera kablar under kortet.

- 1 Rikta in skåran på det trådlösa kortet med fliken på öppningen för det trådlösa kortet och skjut in kortet i öppningen.
- 2 Dra antennkablar genom kabelhållaren.
- 3 Anslut antennkablar till det trådlösa kortet.

Följande tabell visar färgschemat för antennkablar för de kort för trådlös teknik som stöds av datorn:

Tabell 2. : Färgschema för det trådlösa kortet

Kontakter på det trådlösa kortet	Färg på antennkabel
Primär (vit triangel)	Vit
Sekundär (svart triangel)	Svart

- 4 Tryck ned den andra änden av det trådlösa kortet och rikta in skruvhålet på fästet för det trådlösa kortet och det trådlösa kortet med skruvhålet på moderkortet.
- 5 Sätt tillbaka skruven (M2x2,5) som håller fast fästet för det trådlösa kortet och det trådlösa kortet i moderkortet.
- 6 Rikta in skruvhålen i det trådlösa kortets skydd med skruvhålen i moderkortet.
- 7 Sätt tillbaka de två skruvarna (M2x2,5) som fäster det trådlösa kortets skydd i moderkortet.



- 8 Dra antennkablarna genom låsklämman.

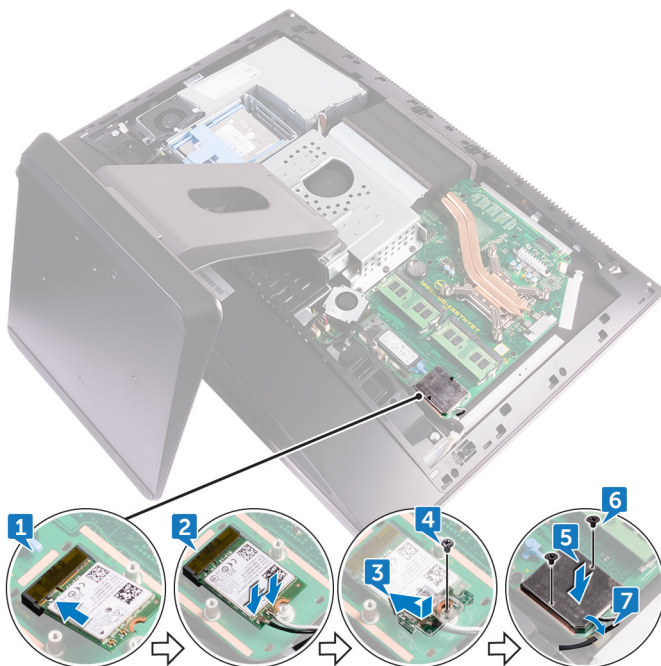

Nödvändiga efterhandsåtgärder

- 1 Sätt tillbaka [skyddet för moderkortet](#).
- 2 Sätt tillbaka den [bakre kåpan](#).
- 3 Sätt tillbaka [kåpan till USB-dongelfacket](#).

Ta bort stativet



WARNING: Innan du utför något arbete inuti datorn ska du läsa säkerhetsinstruktionerna som medföljde datorn och följa stegen i [Innan du utför något arbete inuti datorn](#). När du har arbetat inuti datorn följer du anvisningarna i [När du har arbetat inuti datorn](#). Mer information om bästa metoder för säkert handhavande finns på hemsidan för regelefterlevnad på www.dell.com/regulatory_compliance.

Nödvändiga förhandsåtgärder

- 1 Ta bort [kåpan till USB-dongelfacket](#)
- 2 Ta bort [den bakre kåpan](#).

Procedur



OBS: Processen för att ta bort och sätta tillbaka stativet kommer att vara densamma både för vridbara stativ och piedestalstativ.

- 1 Ta bort de sex skruvarna (M4x6) som håller fast stativet i mittramen.



- 2 Lyft bort stativet från datorn.

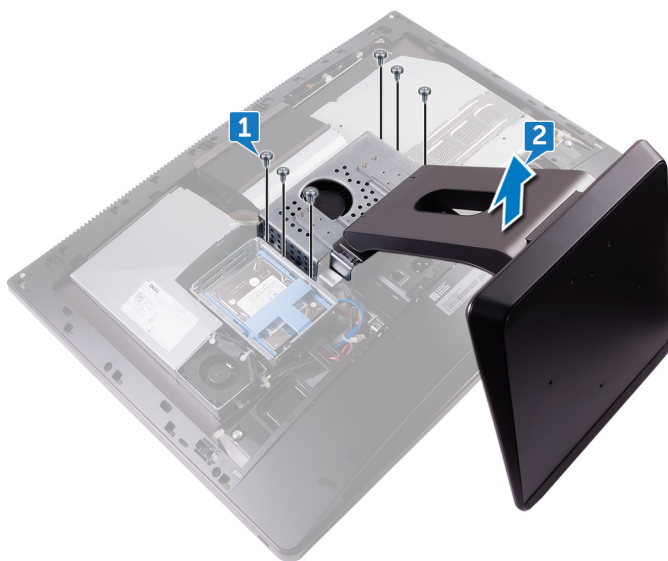

Sätta tillbaka stativet



VARNING: Innan du utför något arbete inuti datorn ska du läsa säkerhetsinstruktionerna som medföljde datorn och följa stegen i [Innan du utför något arbete inuti datorn](#). När du har arbetat inuti datorn följer du anvisningarna i [När du har arbetat inuti datorn](#). Mer information om bästa metoder för säkert handhavande finns på hemsidan för regelefterlevnad på www.dell.com/regulatory_compliance.

Procedur

- 1 Rikta in skruvhålen i stativen med skruvhålen i mittramen.
- 2 Sätt tillbaka de sex skruvarna (M4x6) som håller fast stativet i mittramen.

Nödvändiga efterhandsåtgärder

- 1 Sätt tillbaka den [bakre kåpan](#).
- 2 Sätt tillbaka [kåpan till USB-dongelfacket](#).



Ta bort chassifläkten



WARNING: Innan du utför något arbete inuti datorn ska du läsa säkerhetsinstruktionerna som medföljde datorn och följa stegen i [Innan du utför något arbete inuti datorn](#). När du har arbetat inuti datorn följer du anvisningarna i [När du har arbetat inuti datorn](#). Mer information om bästa metoder för säkert handhavande finns på hemsidan för regelefterlevnad på www.dell.com/regulatory_compliance.

Nödvändiga förhandsåtgärder

- 1 Ta bort [kåpan till USB-dongelfacket](#)
- 2 Ta bort [den bakre kåpan](#).
- 3 Ta bort [stativet](#).
- 4 Ta bort [skyddet för moderkortet](#).

Procedur

- 1 Ta bort nätaggregatets kabel från kabelhållarna på chassifläkten.

-
- 2 Koppla bort nätaggregatets kabel från kontakten på moderkortet.



-
-
- 3 Koppla bort chassifläktkabeln från moderkortet.
- 4 Ta bort de fyra skruvarna (M3X4) som håller fast chassifläkten i mittramen.

- 5 Lyft bort chassifläkten tillsammans med kabeln från mittramen.

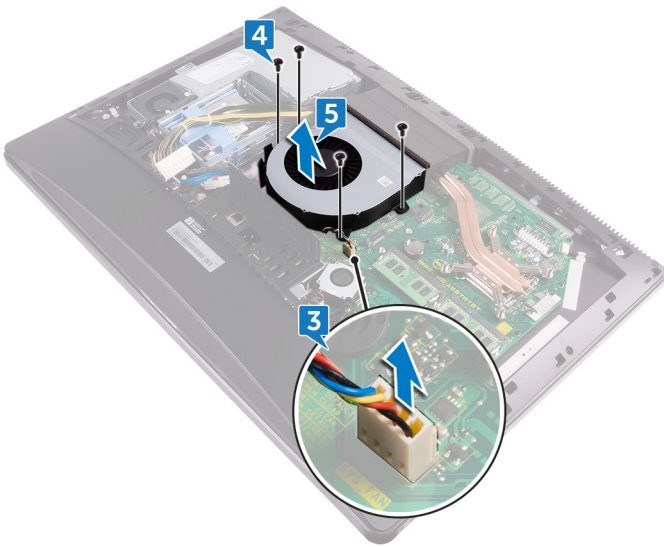

Sätta tillbaka chassifläkten



WARNING: Innan du utför något arbete inuti datorn ska du läsa säkerhetsinstruktionerna som medföljde datorn och följa stegen i [Innan du utför något arbete inuti datorn](#). När du har arbetat inuti datorn följer du anvisningarna i [När du har arbetat inuti datorn](#). Mer information om bästa metoder för säkert handhavande finns på hemsidan för regelefterlevnad på www.dell.com/regulatory_compliance.

Procedur

- 1 Rikta in skruvhålen i chassifläkten med skruvhålen i mittramen.
- 2 Sätt tillbaka skruvarna (M3X4) som håller fast chassifläkten i mittramen.
- 3 Anslut chassifläktkabeln till moderkortet.
- 4 Anslut nätaggregatets kabel till kontakten på moderkortet.
- 5 Dra nätaggregatets kabel genom kabelhållarna på chassifläkten.

Nödvändiga efterhandsåtgärder

- 1 Sätt tillbaka [skyddet för moderkortet](#).
- 2 Sätt tillbaka [stativet](#).
- 3 Sätt tillbaka den [bakre kåpan](#).
- 4 Sätt tillbaka [kåpan till USB-dongelfacket](#).



Ta bort nätaggregatet



WARNING: Innan du utför något arbete inuti datorn ska du läsa säkerhetsinstruktionerna som medföljde datorn och följa stegen i [Innan du utför något arbete inuti datorn](#). När du har arbetat inuti datorn följer du anvisningarna i [När du har arbetat inuti datorn](#). Mer information om bästa metoder för säkert handhavande finns på hemsidan för regelefterlevnad på www.dell.com/regulatory_compliance.

Nödvändiga förhandsåtgärder

- 1 Ta bort [kåpan till USB-dongelfacket](#)
- 2 Ta bort [den bakre kåpan](#).
- 3 Ta bort [stativet](#).

Procedur

- 1 Ta bort nätaggregatets kabel från kabelhållarna på chassifläkten.
- 2 Koppla bort nätaggregatets kabel från kontakten på moderkortet.
- 3 Tryck på låsklämman för att frigöra lampans strömkabel från kontakten.
- 4 Tryck på låsklämman för att frigöra fläktens strömkabel från kontakten.

- 5** Öppna låsklämmorna och lossa kablarna.

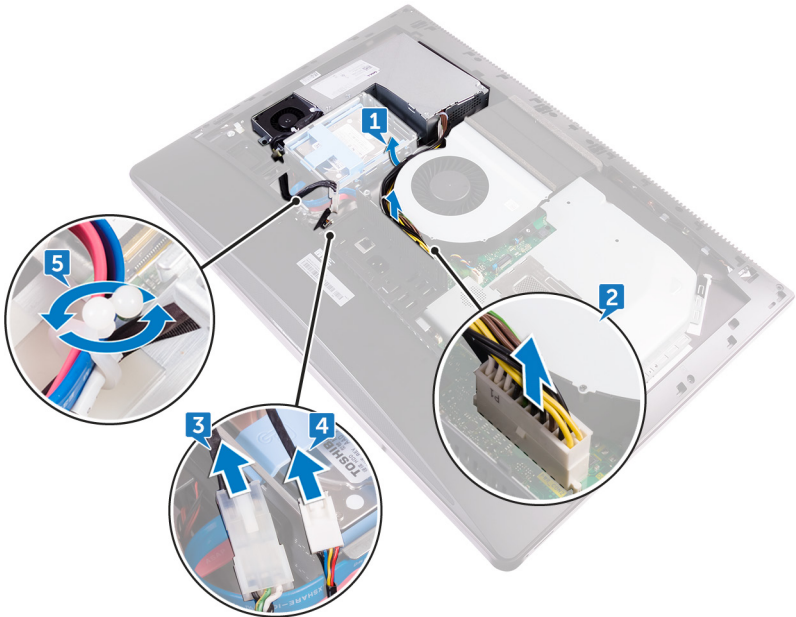

- 6** Ta bort de fem skruvarna (M3X4) som håller fast nätaggregatet i mitthöljet.

- 7 Lyft bort nätaggregatet med kabeln från mittkåpan.



Sätta tillbaka nätaggregatet



VARNING: Innan du utför något arbete inuti datorn ska du läsa säkerhetsinstruktionerna som medföljde datorn och följa stegen i [Innan du utför något arbete inuti datorn](#). När du har arbetat inuti datorn följer du anvisningarna i [När du har arbetat inuti datorn](#). Mer information om bästa metoder för säkert handhavande finns på hemsidan för regelefterlevnad på www.dell.com/regulatory_compliance.

Procedur

- 1 Rikta in skruvhålen i nätaggregatet med skruvhålen i mittkåpan.
- 2 Sätt tillbaka de fem skruvarna (M3X4) som håller fast nätaggregatet i mittkåpan.
- 3 Dra kablarna genom kabelhållaren och stäng klämman för att fästa kablarna.
- 4 Anslut lampans strömkabel och fläktens strömkabel till respektive kontakt.
- 5 Dra nätaggregatets kabel genom kabelhållarna på chassifläkten.
- 6 Anslut nätaggregatets kabel till kontakten på moderkortet.

Nödvändiga efterhandsåtgärder

- 1 Sätt tillbaka [stativet](#).
- 2 Sätt tillbaka den [bakre kåpan](#).
- 3 Sätt tillbaka [kåpan till USB-dongelfacket](#).



Ta bort den inre ramen



VARNING: Innan du utför något arbete inuti datorn ska du läsa säkerhetsinstruktionerna som medföljde datorn och följa stegen i [Innan du utför något arbete inuti datorn](#). När du har arbetat inuti datorn följer du anvisningarna i [När du har arbetat inuti datorn](#). Mer information om bästa metoder för säkert handhavande finns på hemsidan för regelefterlevnad på www.dell.com/regulatory_compliance.

Nödvändiga förhandsåtgärder

- 1 Ta bort [kåpan till USB-dongelfacket](#)
- 2 Ta bort [den bakre kåpan](#).
- 3 Ta bort [stativet](#).

Procedur

- 1 Ta bort skruvarna (M3X4) som håller fast den inre ramen i mittramen.

 **OBS: Enheter med pekskärm har 14 skruvar och enheter utan pekskärm har 20 skruvarna som håller fast den inre ramen i mittramen.**



- 2 Bänd försiktigt bort den inre ramen från sidorna och lyft bort den från mittramen.



Sätta tillbaka den inre ramen



VARNING: Innan du utför något arbete inuti datorn ska du läsa säkerhetsinstruktionerna som medföljde datorn och följa stegen i [Innan du utför något arbete inuti datorn](#). När du har arbetat inuti datorn följer du anvisningarna i [När du har arbetat inuti datorn](#). Mer information om bästa metoder för säkert handhavande finns på hemsidan för regelefterlevnad på www.dell.com/regulatory_compliance.

Procedur

- 1 Rikta in skruvhålen i den inre ramen med skruvhålen i mittramen.
- 2 Sätt tillbaka skruvarna (M3X4) som håller fast den inre ramen i mittramen.



OBS: Enheter med pekskärm har 14 skruvar och enheter utan pekskärm har 20 skruvarna som håller fast den inre ramen i mittramen.

Nödvändiga efterhandsåtgärder

- 1 Sätt tillbaka [stativet](#).
- 2 Sätt tillbaka den [bakre kåpan](#).
- 3 Sätt tillbaka [kåpan till USB-dongelfacket](#).



Ta bort kortet för bildskärmens inbyggda knapp för självtest



WARNING: Innan du utför något arbete inuti datorn ska du läsa säkerhetsinstruktionerna som medföljde datorn och följa stegen i [Innan du utför något arbete inuti datorn](#). När du har arbetat inuti datorn följer du anvisningarna i [När du har arbetat inuti datorn](#). Mer information om bästa metoder för säkert handhavande finns på hemsidan för regelefterlevnad på www.dell.com/regulatory_compliance.

Nödvändiga förhandsåtgärder

- 1 Ta bort [kåpan till USB-dongelfacket](#)
- 2 Ta bort [den bakre kåpan](#).
- 3 Ta bort [stativet](#).
- 4 Ta bort [den inre ramen](#).

Procedur

- 1 Ta bort strömbrytarkabeln från kabelhållaren på strömbrytarkortets skydd.
- 2 Ta bort de två skruvarna (M2X3) som håller fast strömbrytarkortets skydd i mittramen.
- 3 Lyft bort strömbrytarkortet från mittramen.
- 4 Koppla bort kabeln till kortet för bildskärmens inbyggda knapp för självtest från strömbrytarkortet.
- 5 Ta bort kabeln till kortet för bildskärmens inbyggda knapp för självtest från kabelhållaren på mittramen.
- 6 Ta bort de två skruvarna (M2X3) som håller fast kortet för bildskärmens inbyggda knapp för självtest i mittramen.

- 7 Lyft bort kortet för bildskärmens inbyggda knapp för självtest från mittramen.

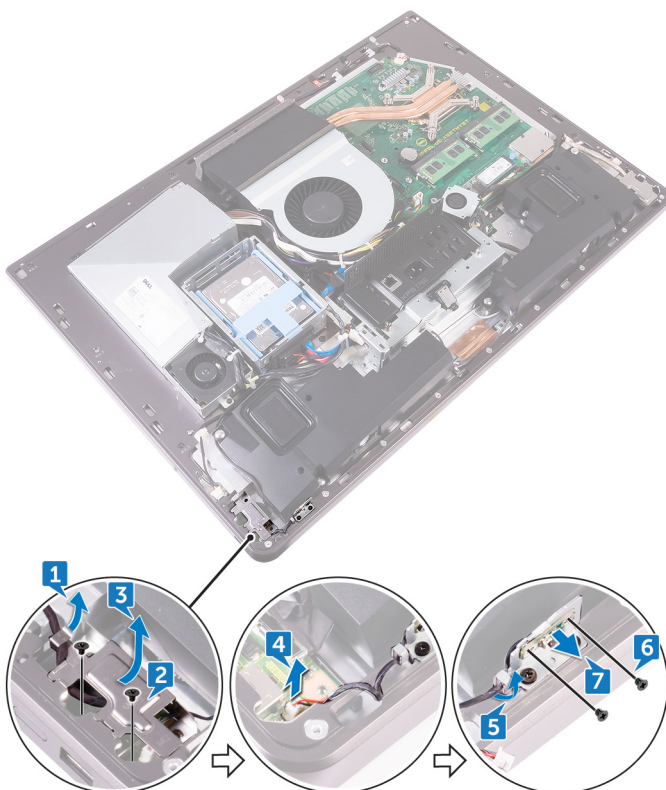

Sätta tillbaka kortet för bildskärmens inbyggda knapp för självtest



VARNING: Innan du utför något arbete inuti datorn ska du läsa säkerhetsinstruktionerna som medföljde datorn och följa stegen i [Innan du utför något arbete inuti datorn](#). När du har arbetat inuti datorn följer du anvisningarna i [När du har arbetat inuti datorn](#). Mer information om bästa metoder för säkert handhavande finns på hemsidan för regelefterlevnad på www.dell.com/regulatory_compliance.

Procedur

- 1 Placera kortet för bildskärmens inbyggda knapp för självtest på mittramen.
- 2 Rikta in skruvhålen på kortet för bildskärmens inbyggda knapp för självtest med skruvhålen i mittramen.
- 3 Sätt tillbaka de två skruvarna (M2X3) som håller fast kortet för bildskärmens inbyggda knapp för självtest i mittramen.
- 4 Dra kabeln till kortet för bildskärmens inbyggda knapp för självtest genom kabelhållarna.
- 5 Anslut kabeln till kortet för bildskärmens inbyggda knapp för självtest till strömbrytarkortet.
- 6 Placera strömbrytarkortets skydd på mittramen.
- 7 Rikta in skruvhålen i strömbrytarkortets skydd med skruvhålen i mittramen.
- 8 Sätt tillbaka de två skruvarna (M2X3) som håller fast strömbrytarkortets skydd i mittramen.
- 9 Dra strömbrytarkabeln genom kabelhållarna på strömbrytarkortets skydd.

Nödvändiga efterhandsåtgärder

- 1 Sätt tillbaka [den inre ramen](#).
- 2 Sätt tillbaka [stativet](#).
- 3 Sätt tillbaka den [bakre kåpan](#).

- 4 Sätt tillbaka [kåpan till USB-dongelfacket](#).



Ta bort mikrofonerna



VARNING: Innan du utför något arbete inuti datorn ska du läsa säkerhetsinstruktionerna som medföljde datorn och följa stegen i [Innan du utför något arbete inuti datorn](#). När du har arbetat inuti datorn följer du anvisningarna i [När du har arbetat inuti datorn](#). Mer information om bästa metoder för säkert handhavande finns på hemsidan för regelefterlevnad på www.dell.com/regulatory_compliance.

Nödvändiga förhandsåtgärder

- 1 Ta bort [kåpan till USB-dongelfacket](#)
- 2 Ta bort [den bakre kåpan](#).
- 3 Ta bort [skyddet för moderkortet](#).
- 4 Ta bort [stativet](#).
- 5 Ta bort [den inre ramen](#).

Procedur

- 1 Koppla bort mikrofonkabeln från moderkortet och frigör den från kabelhållarna på mittramen.
- 2 Ta bort de fyra skruvarna (M2X2,2) som håller fast mikrofonmodulen i mittramen.
- 3 Frigör den från kabelhållarna på mittramen.

- 4 Använd en plastrits och bänd försiktigt på och lyft mikrofonmodulerna (4) med kabeln från öppningarna på mittramen.

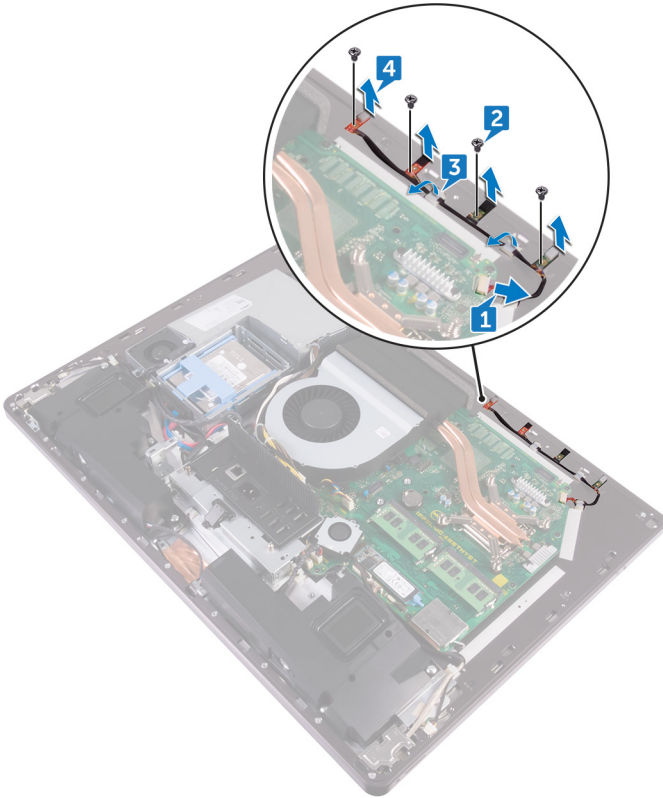

Sätta tillbaka mikrofonerna



VARNING: Innan du utför något arbete inuti datorn ska du läsa säkerhetsinstruktionerna som medföljde datorn och följa stegen i [Innan du utför något arbete inuti datorn](#). När du har arbetat inuti datorn följer du anvisningarna i [När du har arbetat inuti datorn](#). Mer information om bästa metoder för säkert handhavande finns på hemsidan för regelefterlevnad på www.dell.com/regulatory_compliance.

Procedur

- 1 Rikta in mikrofonmodulerna (4) med platserna på mittramen.
- 2 Dra kabeln genom kabelhållarna på mittramen.
- 3 Sätt tillbaka de fyra skruvarna (M2X2,2) som håller fast mikrofonmodulen i mittramen.
- 4 Anslut mikrofonkabeln till moderkortet.

Nödvändiga efterhandsåtgärder

- 1 Sätt tillbaka [den inre ramen](#).
- 2 Sätt tillbaka [stativet](#).
- 3 Sätt tillbaka [skyddet för moderkortet](#).
- 4 Sätt tillbaka den [bakre kåpan](#).
- 5 Sätt tillbaka [kåpan till USB-dongelfacket](#).

Ta bort I/O-panelen



VARNING: Innan du utför något arbete inuti datorn ska du läsa säkerhetsinstruktionerna som medföljde datorn och följa stegen i [Innan du utför något arbete inuti datorn](#). När du har arbetat inuti datorn följer du anvisningarna i [När du har arbetat inuti datorn](#). Mer information om bästa metoder för säkert handhavande finns på hemsidan för regelefterlevnad på www.dell.com/regulatory_compliance.

Nödvändiga förhandsåtgärder

- 1 Ta bort [kåpan till USB-dongelfacket](#)
- 2 Ta bort [den bakre kåpan](#).
- 3 Ta bort [stativet](#).
- 4 Ta bort [skyddet för moderkortet](#).
- 5 Ta bort [den inre ramen](#).

Procedur

- 1 Tryck på låsklämman för att lossa strömbrytarkabeln från kontakten.
- 2 Tryck på låsklämman för att frigöra kabeln för diagnosknappen och diagnoslampan från kontakten.
- 3 Koppla bort USB-dongelns kabel från moderkortet.
- 4 Ta bort de fyra skruvarna (M3X4) som håller fast I/O-panelen i mittramen och moderkortet.



- 5 Lyft bort I/O-panelen från mittramen.

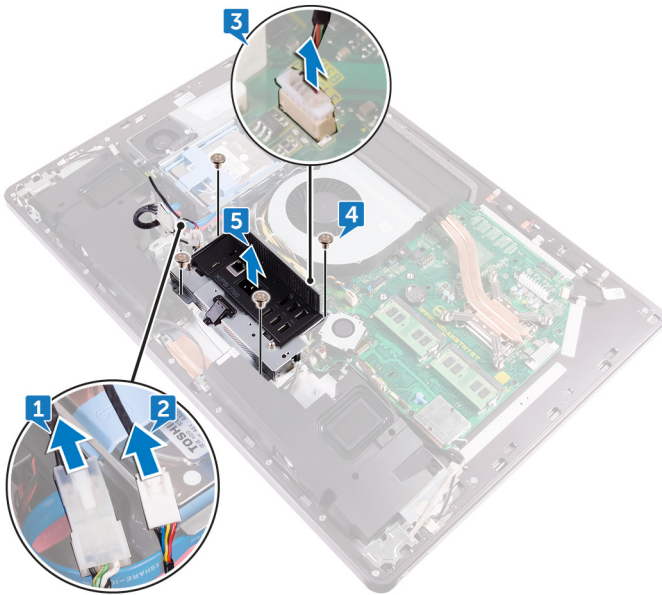

- 6 Ta bort [USB-dongelporten](#).
- 7 Ta bort [kortet för diagnoslampan och diagnosknappen](#).

Sätta tillbaka I/O-panelen



WARNING: Innan du utför något arbete inuti datorn ska du läsa säkerhetsinstruktionerna som medföljde datorn och följa stegen i [Innan du utför något arbete inuti datorn](#). När du har arbetat inuti datorn följer du anvisningarna i [När du har arbetat inuti datorn](#). Mer information om bästa metoder för säkert handhavande finns på hemsidan för regelefterlevnad på www.dell.com/regulatory_compliance.

Procedur

- 1 Sätt tillbaka [kortet för diagnoslampan och diagnosknappen](#).
- 2 Sätt tillbaka [USB-dongelporten](#).
- 3 Anslut USB-dongelns kabel till moderkortet.
- 4 Rikta in skruvhålen i I/O-kortets panel med skruvhålen i mittramen.
- 5 Sätt tillbaka de fyra skruvarna (M3X4) som håller fast I/O-panelen i mittramen och moderkortet.
- 6 Anslut kabeln för diagnosknappen och diagnoslampan.
- 7 Anslut strömbrytarens kabel.

Nödvändiga efterhandsåtgärder

- 1 Sätt tillbaka [den inre ramen](#).
- 2 Sätt tillbaka [skyddet för moderkortet](#).
- 3 Sätt tillbaka [stativet](#).
- 4 Sätt tillbaka den [bakre kåpan](#).
- 5 Sätt tillbaka [kåpan till USB-dongelfacket](#).



Ta bort USB-dongelporten



VARNING: Innan du utför något arbete inuti datorn ska du läsa säkerhetsinstruktionerna som medföljde datorn och följa stegen i [Innan du utför något arbete inuti datorn](#). När du har arbetat inuti datorn följer du anvisningarna i [När du har arbetat inuti datorn](#). Mer information om bästa metoder för säkert handhavande finns på hemsidan för regelefterlevnad på www.dell.com/regulatory_compliance.

Nödvändiga förhandsåtgärder

- 1 Ta bort [kåpan till USB-dongelfacket](#)
- 2 Ta bort [den bakre kåpan](#).
- 3 Ta bort [stativet](#).
- 4 Ta bort [den inre ramen](#).
- 5 Ta bort [skyddet för moderkortet](#).
- 6 Ta bort [I/O-panelen](#).

Procedur

- 1 Ta bort de tre skruvarna (M3X4) som håller fast USB-dongelporten i I/O-panelen.

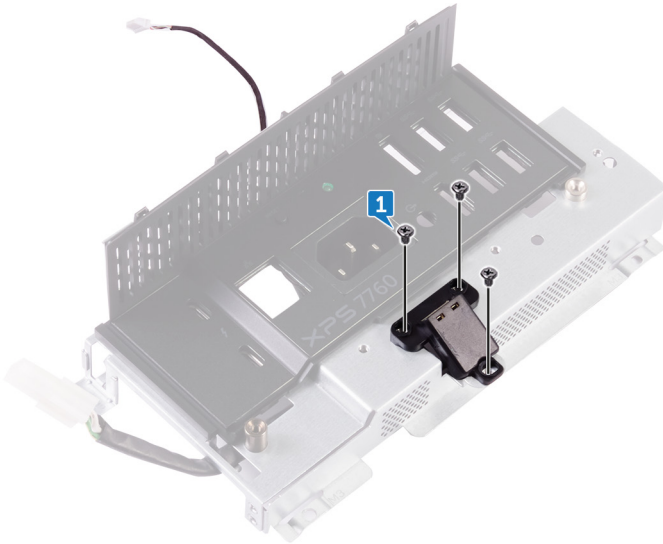

- 2 Ta bort USB-dongelportens kabel från kabelhållaren på I/O-panelen.

- 3** Ta bort USB-dongelporten från I/O-panelen.

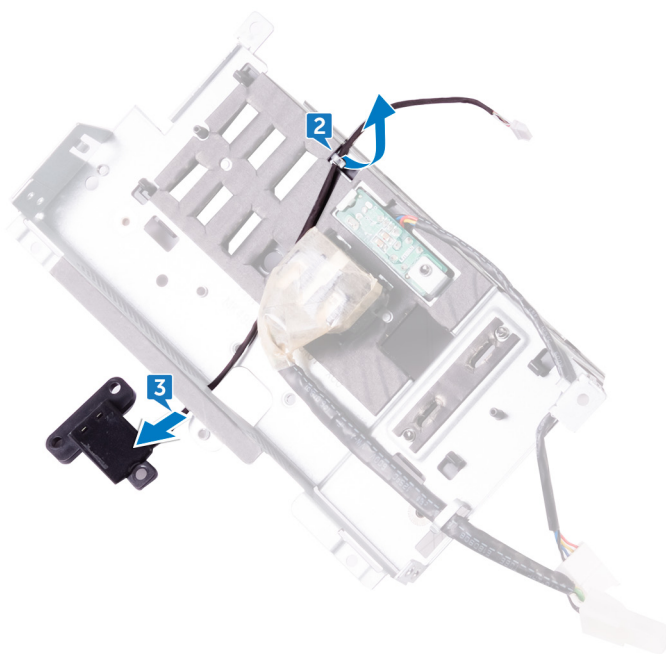

Sätta tillbaka USB-dongelporten



VARNING: Innan du utför något arbete inuti datorn ska du läsa säkerhetsinstruktionerna som medföljde datorn och följa stegen i [Innan du utför något arbete inuti datorn](#). När du har arbetat inuti datorn följer du anvisningarna i [När du har arbetat inuti datorn](#). Mer information om bästa metoder för säkert handhavande finns på hemsidan för regelefterlevnad på www.dell.com/regulatory_compliance.

Procedur

- 1 Dra USB-dongelportens kabel in i öppningen på I/O-panelen.
- 2 Dra USB-dongelportens kabel genom kabelhållaren på I/O-panelen.
- 3 Rikta in skruvhålen i USB-dongelporten med skruvhålen i I/O-panelen.
- 4 Sätt tillbaka de tre skruvarna (M3X4) som håller fast USB-dongelporten i I/O-panelen.

Nödvändiga efterhandsåtgärder

- 1 Sätt tillbaka [I/O-panelen](#).
- 2 Sätt tillbaka [skyddet för moderkortet](#).
- 3 Sätt tillbaka [den inre ramen](#).
- 4 Sätt tillbaka [stativet](#).
- 5 Sätt tillbaka den [bakre kåpan](#).
- 6 Sätt tillbaka [kåpan till USB-dongelfacket](#).



Ta bort kortet för diagnoslampan och diagnosknappen



WARNING: Innan du utför något arbete inuti datorn ska du läsa säkerhetsinstruktionerna som medföljde datorn och följa stegen i [Innan du utför något arbete inuti datorn](#). När du har arbetat inuti datorn följer du anvisningarna i [När du har arbetat inuti datorn](#). Mer information om bästa metoder för säkert handhavande finns på hemsidan för regelefterlevnad på www.dell.com/regulatory_compliance.

Nödvändiga förhandsåtgärder

- 1 Ta bort [kåpan till USB-dongelfacket](#)
- 2 Ta bort [den bakre kåpan](#).
- 3 Ta bort [stativet](#).
- 4 Ta bort [skyddet för moderkortet](#).
- 5 Ta bort [den inre ramen](#).
- 6 Ta bort [I/O-panelen](#).

Procedur

- 1 Särta på säkerhetsflikarna för att lossa I/O-panelfästet från I/O-panelen.

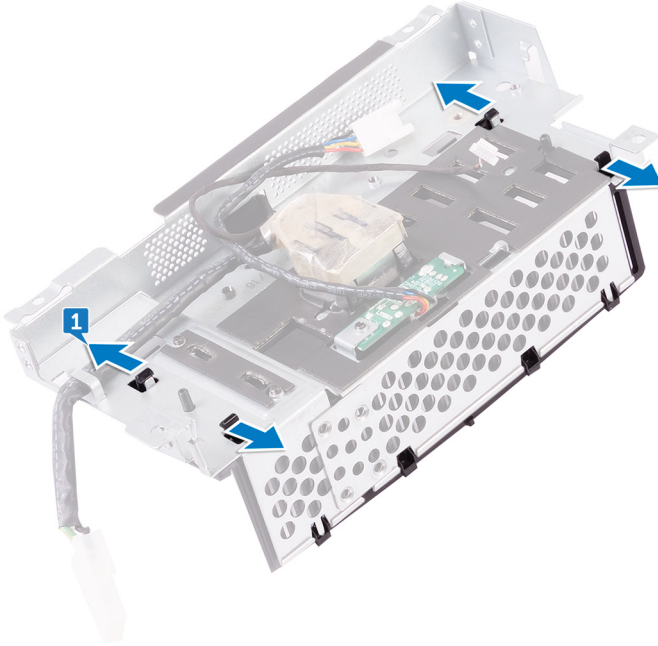

- 2 Lyft bort I/O-panelens fäste från I/O-panelen.

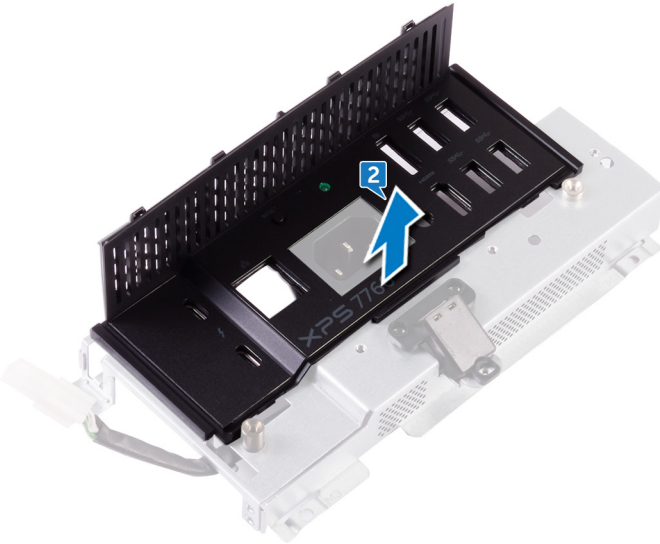

- 3 Ta bort skruven som håller fast kortet för strömdiagnosknappen och strömdiagnoslampan i I/O-panelens fäste.

- 4 Lyft bort kortet för strömdiagnosknappen och strömdiagnoslampan från I/O-panelfästet.

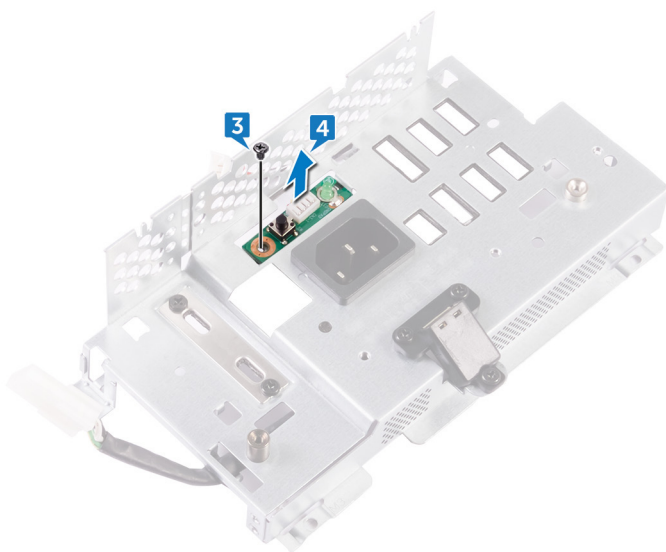

Sätta tillbaka kortet för diagnoslampan och diagnosknappen



WARNING: Innan du utför något arbete inuti datorn ska du läsa säkerhetsinstruktionerna som medföljde datorn och följa stegen i [Innan du utför något arbete inuti datorn](#). När du har arbetat inuti datorn följer du anvisningarna i [När du har arbetat inuti datorn](#). Mer information om bästa metoder för säkert handhavande finns på hemsidan för regelefterlevnad på www.dell.com/regulatory_compliance.

Procedur

- 1 Rikta in skruvhålen på kortet för strömdiagnosknappen och strömdiagnoslampan med skruvhålen på I/O-panelfästet.
- 2 Sätt tillbaka skruven som håller fast kortet för strömdiagnosknappen och strömdiagnoslampan i I/O-panelens fäste.
- 3 Rikta in flikarna på I/O-panelfästet med öppningarna på I/O-panelen och tryck I/O-panelfästet på plats.

Nödvändiga efterhandsåtgärder

- 1 Sätt tillbaka [I/O-panelen](#).
- 2 Sätt tillbaka [den inre ramen](#).
- 3 Sätt tillbaka [skyddet för moderkortet](#).
- 4 Sätt tillbaka [stativet](#).
- 5 Sätt tillbaka den [bakre kåpan](#).
- 6 Sätt tillbaka [kåpan till USB-dongelfacket](#).

Ta bort hårddiskhållaren



VARNING: Innan du utför något arbete inuti datorn ska du läsa säkerhetsinstruktionerna som medföljde datorn och följa stegen i [Innan du utför något arbete inuti datorn](#). När du har arbetat inuti datorn följer du anvisningarna i [När du har arbetat inuti datorn](#). Mer information om bästa metoder för säkert handhavande finns på hemsidan för regelefterlevnad på www.dell.com/regulatory_compliance.

Nödvändiga förhandsåtgärder

- 1 Ta bort [kåpan till USB-dongelfacket](#)
- 2 Ta bort [den bakre kåpan](#).
- 3 Ta bort [stativet](#).
- 4 Ta bort [hårddisken](#).
- 5 Ta bort [skyddet för moderkortet](#).
- 6 Ta bort [I/O-panelen](#).

Procedur

- 1 Ta bort kabeln från kabelhållaren på hårddisklådan.
- 2 Öppna låsklämmorna och frigör hårddiskens kablar.
- 3 Koppla bort hårddiskens strömkabel från moderkortet.



- 4 Koppla bort hårdiskens datakablar från moderkortet.

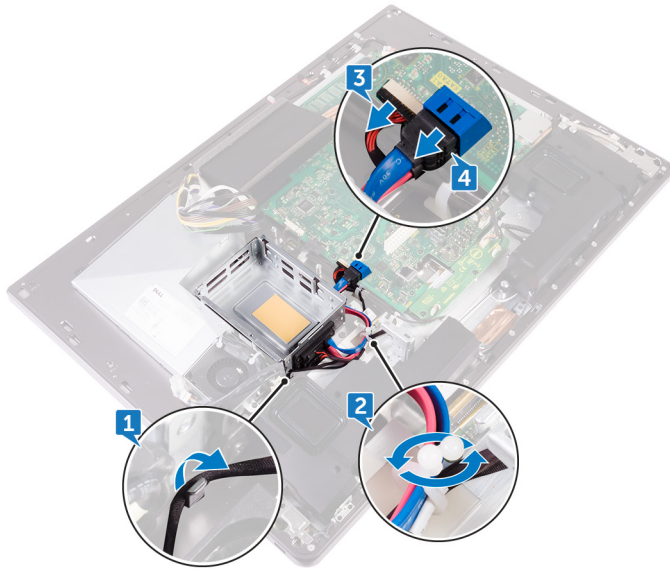

- 5 Ta bort de fyra skruvarna (M3X4) som håller fast hårdskivlådan i mittramen.

- 6 Lyft bort hårddiskslådan från mittramen.

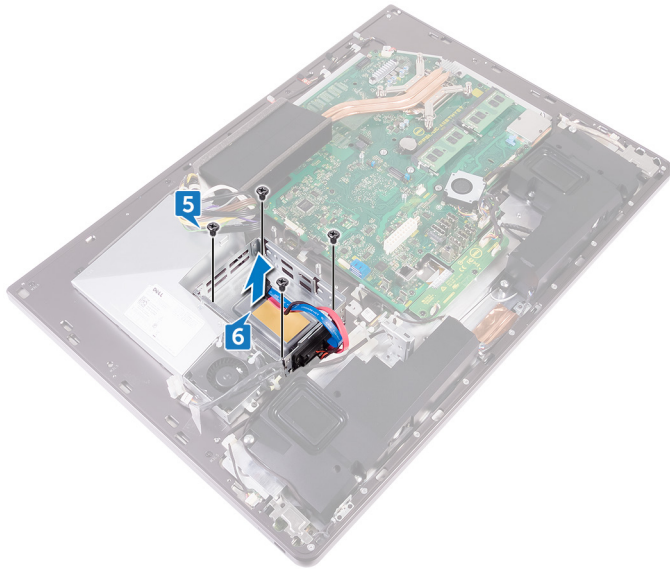

- 7 Ta bort de fyra skruvarna (M2X3) som ansluter mellandelen till hårddiskslådan.
- 8 Koppla bort mellandelen från hårddiskslådan.

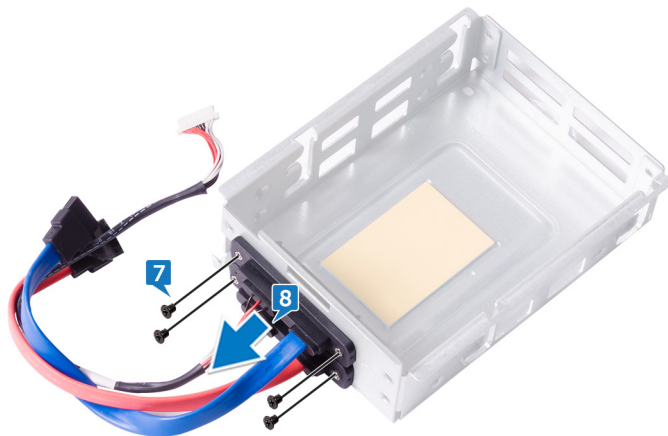

Sätta tillbaka hårddiskhållaren



WARNING: Innan du utför något arbete inuti datorn ska du läsa säkerhetsinstruktionerna som medföljde datorn och följa stegen i [Innan du utför något arbete inuti datorn](#). När du har arbetat inuti datorn följer du anvisningarna i [När du har arbetat inuti datorn](#). Mer information om bästa metoder för säkert handhavande finns på hemsidan för regelefterlevnad på www.dell.com/regulatory_compliance.

Procedur

- 1 Rikta in skruvhålen i mittdelen med skruvhålen i hårddisklådan.
- 2 Sätt tillbaka de fyra skruvarna (M2X3) som fäster mellandelen till hårddisklådan.
- 3 Rikta in skruvhålen på hårddisklådan med skruvhålen på mittramen.
- 4 Sätt tillbaka de fyra skruvarna (M3X4) som håller fast hårddisklådan i mittramen.
- 5 Anslut hårddiskens datakabel och hårddiskens strömkabel till moderkortet.



OBS: Anslut den blåfärgade kabeln på ovansidan och den rödfärgade kabeln på undersidan av hårddisklådan.

- 6 Dra kablarna genom kabelhållaren och stäng klämman för att fästa kablarna.

Nödvändiga efterhandsåtgärder

- 1 Sätt tillbaka [I/O-panelen](#).
- 2 Sätt tillbaka [skyddet för moderkortet](#).
- 3 Sätt tillbaka [stativet](#).
- 4 Sätt tillbaka [hårddisken](#).
- 5 Sätt tillbaka den [bakre kåpan](#).
- 6 Sätt tillbaka [kåpan till USB-dongelfacket](#).

Ta bort omvandlarkortet



VARNING: Innan du utför något arbete inuti datorn ska du läsa säkerhetsinstruktionerna som medföljde datorn och följa stegen i [Innan du utför något arbete inuti datorn](#). När du har arbetat inuti datorn följer du anvisningarna i [När du har arbetat inuti datorn](#). Mer information om bästa metoder för säkert handhavande finns på hemsidan för regelefterlevnad på www.dell.com/regulatory_compliance.

Nödvändiga förhandsåtgärder

- 1 Ta bort [kåpan till USB-dongelfacket](#)
- 2 Ta bort [den bakre kåpan](#).
- 3 Ta bort [stativet](#).
- 4 Ta bort [skyddet för moderkortet](#).
- 5 Ta bort [den inre ramen](#).
- 6 Ta bort [I/O-panelen](#).

Procedur

- 1 Koppla bort strömkabeln för höger bakgrundsbelysning från omvandlarkortet.
- 2 Koppla bort kablarna för omvandlarkortet från omvandlarkortet.



- 3 Koppla bort strömkabeln för vänster bakgrundsbelysning från omvandlarkortet.

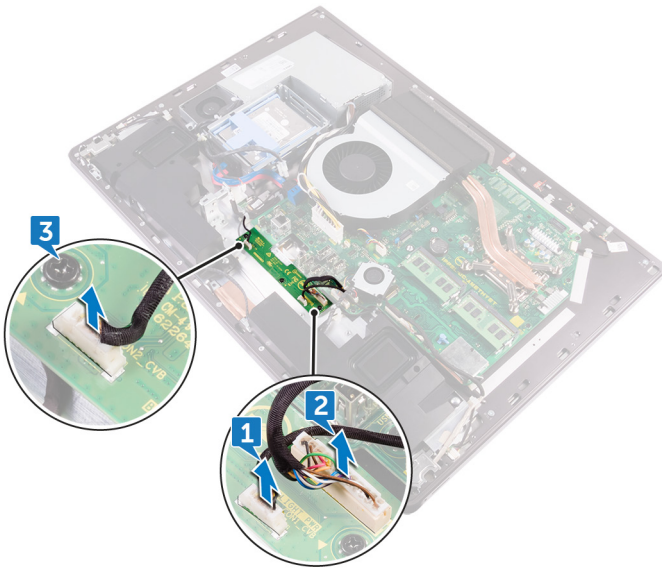

- 4 Ta bort de tre skruvarna (M3x4) som håller fast omvandlarkortet i mittramen.

- 5** Lyft bort omvandlarkortet från mittramen.

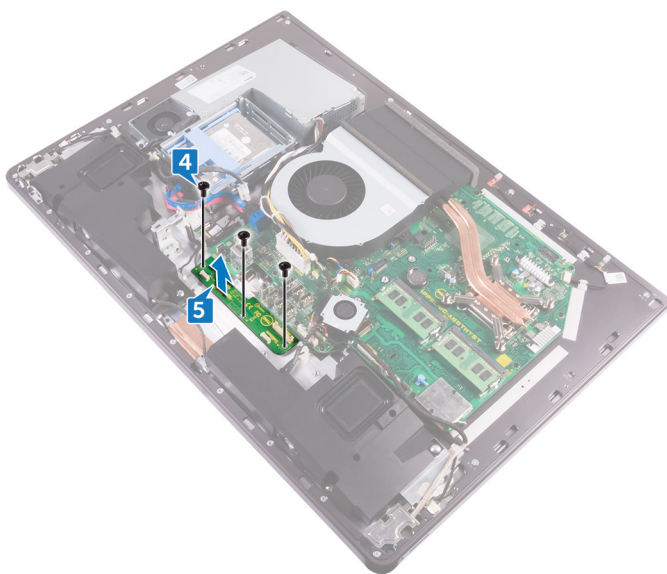

Sätta tillbaka omvandlarkortet



WARNING: Innan du utför något arbete inuti datorn ska du läsa säkerhetsinstruktionerna som medföljde datorn och följa stegen i [Innan du utför något arbete inuti datorn](#). När du har arbetat inuti datorn följer du anvisningarna i [När du har arbetat inuti datorn](#). Mer information om bästa metoder för säkert handhavande finns på hemsidan för regelefterlevnad på www.dell.com/regulatory_compliance.

Procedur

- 1 Rikta in skruvhålen i omvandlarkortet med skruvhålen i mittramen.
- 2 Sätt tillbaka de tre skruvarna (M3x4) som håller fast omvandlarkortet i mittramen.
- 3 Anslut kablarna för omvandlarkortet till omvandlarkortet.
- 4 Anslut strömkablarna för bakgrundsbelysningen till omvandlarkortet.

Nödvändiga efterhandsåtgärder

- 1 Sätt tillbaka [I/O-panelen](#).
- 2 Sätt tillbaka [den inre ramen](#).
- 3 Sätt tillbaka [skyddet för moderkortet](#).
- 4 Sätt tillbaka [stativet](#).
- 5 Sätt tillbaka den [bakre kåpan](#).
- 6 Sätt tillbaka [kåpan till USB-dongelfacket](#).

Ta bort högtalarna



VARNING: Innan du utför något arbete inuti datorn ska du läsa säkerhetsinstruktionerna som medföljde datorn och följa stegen i [Innan du utför något arbete inuti datorn](#). När du har arbetat inuti datorn följer du anvisningarna i [När du har arbetat inuti datorn](#). Mer information om bästa metoder för säkert handhavande finns på hemsidan för regelefterlevnad på www.dell.com/regulatory_compliance.

Nödvändiga förhandsåtgärder

- 1 Ta bort [kåpan till USB-dongelfacket](#)
- 2 Ta bort [den bakre kåpan](#).
- 3 Ta bort [skyddet för moderkortet](#).
- 4 Ta bort [stativet](#).
- 5 Ta bort [den inre ramen](#).

Procedur

- 1 Koppla bort högtalarkabeln från moderkortet och frigör den från kabelhållarna på mittramen.
- 2 Ta bort de åtta skruvarna (M3x4) som håller fast högtalarna i mittramen.



- 3** Lyft bort högtalarna tillsammans med kabeln från mittramen.

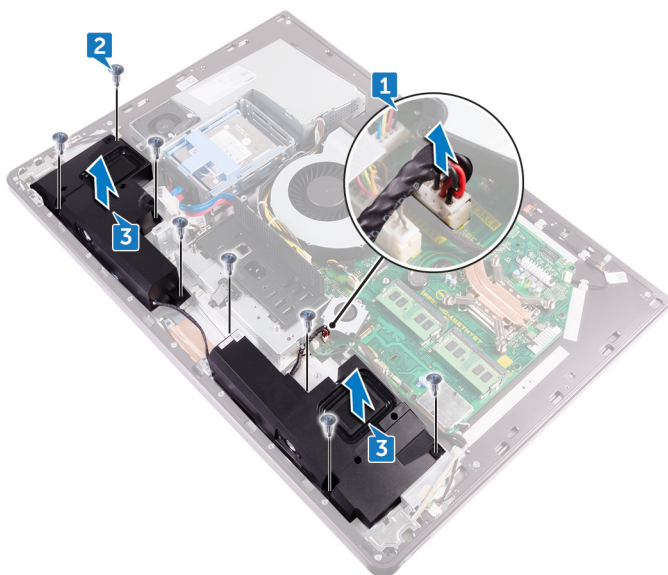

Sätta tillbaka högtalarna



VARNING: Innan du utför något arbete inuti datorn ska du läsa säkerhetsinstruktionerna som medföljde datorn och följa stegen i [Innan du utför något arbete inuti datorn](#). När du har arbetat inuti datorn följer du anvisningarna i [När du har arbetat inuti datorn](#). Mer information om bästa metoder för säkert handhavande finns på hemsidan för regelefterlevnad på www.dell.com/regulatory_compliance.

Procedur

- 1 Rikta in skruvhålen på högtalarna med skruvhålen på mittramen.
- 2 Sätt tillbaka de åtta skruvarna (M3x4) som håller fast högtalarna i mittramen.
- 3 Dra kabeln genom kabelhållarna på mittramen och anslut högtalarkabeln till moderkortet.

Nödvändiga efterhandsåtgärder

- 1 Sätt tillbaka [den inre ramen](#).
- 2 Sätt tillbaka [stativet](#).
- 3 Sätt tillbaka [skyddet för moderkortet](#).
- 4 Sätt tillbaka den [bakre kåpan](#).
- 5 Sätt tillbaka [kåpan till USB-dongelfacket](#).



Ta bort strömbrytarkortet



WARNING: Innan du utför något arbete inuti datorn ska du läsa säkerhetsinstruktionerna som medföljde datorn och följa stegen i [Innan du utför något arbete inuti datorn](#). När du har arbetat inuti datorn följer du anvisningarna i [När du har arbetat inuti datorn](#). Mer information om bästa metoder för säkert handhavande finns på hemsidan för regelefterlevnad på www.dell.com/regulatory_compliance.

Nödvändiga förhandsåtgärder

- 1 Ta bort [kåpan till USB-dongelfacket](#)
- 2 Ta bort [den bakre kåpan](#).
- 3 Ta bort [stativet](#).
- 4 Ta bort [den inre ramen](#).

Procedur



OBS: Observera dragningen av kabeln när du tar bort den så att du kan dra den igen på rätt sätt när du satt tillbaka strömbrytarkortet.

- 1 Ta bort de två skruvarna (M2X3) som håller fast strömbrytarkortets skydd i mittramen.
- 2 Ta bort strömbrytarkabeln från kabelhållaren på strömbrytarkortets skydd.
- 3 Lyft bort strömbrytarkortet från mittramen.
- 4 Lyft bort strömbrytarkortet från spåret på mittramen.
- 5 Koppla bort strömbrytarkortets kabel från strömbrytarkortet.

- 6** Koppla bort kabeln till kortet för bildskärmens inbyggda knapp för självtest från strömbrytarkortet.

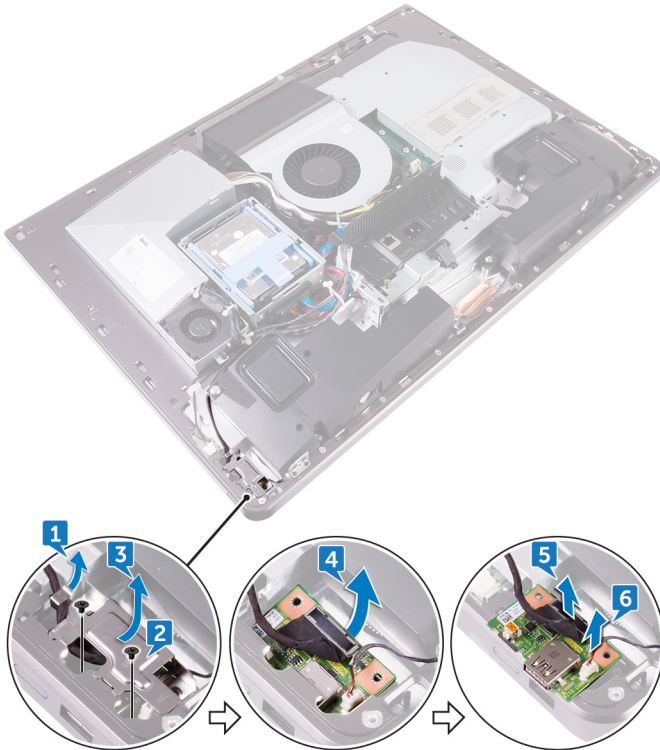

Sätta tillbaka strömbrytarkortet



WARNING: Innan du utför något arbete inuti datorn ska du läsa säkerhetsinstruktionerna som medföljde datorn och följa stegen i [Innan du utför något arbete inuti datorn](#). När du har arbetat inuti datorn följer du anvisningarna i [När du har arbetat inuti datorn](#). Mer information om bästa metoder för säkert handhavande finns på hemsidan för regelefterlevnad på www.dell.com/regulatory_compliance.

Procedur

- 1 Anslut strömbrytarkortets kabel och kabeln för bildskärmens inbyggda knapp för självtest till strömbrytarkortet.
- 2 Rikta in strömbrytarkortet med platsen på mittramen och placera strömbrytarkortet på mittramen.
- 3 Rikta in skruvhålen i strömbrytarkortets skydd med skruvhålen i mittramen.
- 4 Sätt tillbaka de två skruvarna (M2X3) som håller fast strömbrytarkortets skydd i mittramen.
- 5 Dra strömbrytarkabeln genom kabelhållarna på strömbrytarkortets skydd.

Nödvändiga efterhandsåtgärder

- 1 Sätt tillbaka [den inre ramen](#).
- 2 Sätt tillbaka [stativet](#).
- 3 Sätt tillbaka den [bakre kåpan](#).
- 4 Sätt tillbaka [kåpan till USB-dongelfacket](#).

Ta bort mediakortläsaren



VARNING: Innan du utför något arbete inuti datorn ska du läsa säkerhetsinstruktionerna som medföljde datorn och följa stegen i [Innan du utför något arbete inuti datorn](#). När du har arbetat inuti datorn följer du anvisningarna i [När du har arbetat inuti datorn](#). Mer information om bästa metoder för säkert handhavande finns på hemsidan för regelefterlevnad på www.dell.com/regulatory_compliance.

Nödvändiga förhandsåtgärder

- 1 Ta bort [kåpan till USB-dongelfacket](#)
- 2 Ta bort [den bakre kåpan](#).
- 3 Ta bort [stativet](#).
- 4 Ta bort [den inre ramen](#).
- 5 Ta bort [högtalarna](#).

Procedur

- 1 Ta bort de två skruvarna (M2X3) som håller fast mediakortläsaren i mittramen.
- 2 Lyft bort mediakortläsarens skydd från mittramen.
- 3 Lyft bort mediakortet från kortplatsen på mittramen.
- 4 Koppla bort mediakortläsarens kabel från mediakortet.



5 Koppla bort ljudkabeln från mediekortet.

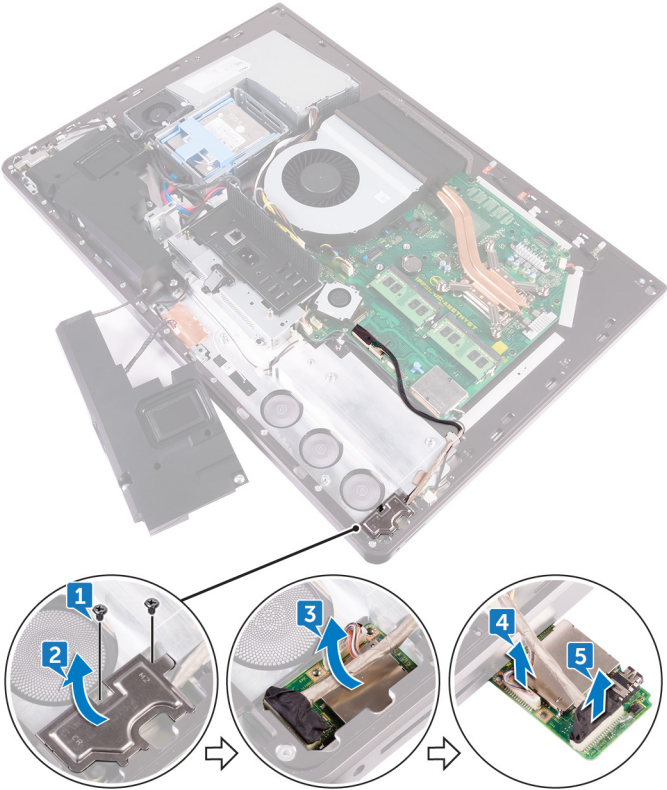

Sätta tillbaka mediakortläsaren



WARNING: Innan du utför något arbete inuti datorn ska du läsa säkerhetsinstruktionerna som medföljde datorn och följa stegen i [Innan du utför något arbete inuti datorn](#). När du har arbetat inuti datorn följer du anvisningarna i [När du har arbetat inuti datorn](#). Mer information om bästa metoder för säkert handhavande finns på hemsidan för regelefterlevnad på www.dell.com/regulatory_compliance.

Procedur

- 1 Anslut ljudkabeln till mediakortet.
- 2 Anslut kabeln för mediakortläsaren till kontakten på mediakortet.
- 3 Rikta in mediakortläsaren med plasten på mittramen.
- 4 Rikta in skruvhålet i mediakortläsarens skydd med skruvhålet i mittramen.
- 5 Sätt tillbaka de två skruvarna (M2X3) som håller fast mediakortläsarens skydd i mittramen.

Nödvändiga efterhandsåtgärder

- 1 Sätt tillbaka [högtalarna](#).
- 2 Sätt tillbaka [den inre ramen](#).
- 3 Sätt tillbaka [stativet](#).
- 4 Sätt tillbaka den [bakre kåpan](#).
- 5 Sätt tillbaka [kåpan till USB-dongelfacket](#).



Ta bort kameran



VARNING: Innan du utför något arbete inuti datorn ska du läsa säkerhetsinstruktionerna som medföljde datorn och följa stegen i [Innan du utför något arbete inuti datorn](#). När du har arbetat inuti datorn följer du anvisningarna i [När du har arbetat inuti datorn](#). Mer information om bästa metoder för säkert handhavande finns på hemsidan för regelefterlevnad på www.dell.com/regulatory_compliance.

Nödvändiga förhandsåtgärder

- 1 Ta bort [kåpan till USB-dongelfacket](#)
- 2 Ta bort [den bakre kåpan](#).
- 3 Ta bort [stativet](#).
- 4 Ta bort [den inre ramen](#).
- 5 Ta bort [högtalarna](#).

Procedur

- 1 Ta bort de två skruvarna (M2X3) som håller fast kameraenheten i mittramen.
- 2 Ta bort kamerakabeln från kabelhållaren på mittramen.
- 3 Lyft bort metallfolien och vänd på kameraenheten.

- 4 Koppla bort kamerakabeln från kameraenheten.

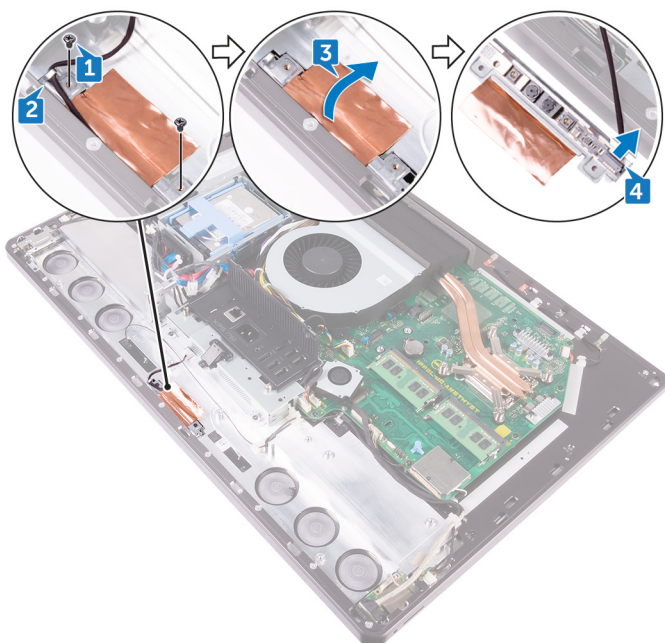

Sätta tillbaka kameran



WARNING: Innan du utför något arbete inuti datorn ska du läsa säkerhetsinstruktionerna som medföljde datorn och följa stegen i [Innan du utför något arbete inuti datorn](#). När du har arbetat inuti datorn följer du anvisningarna i [När du har arbetat inuti datorn](#). Mer information om bästa metoder för säkert handhavande finns på hemsidan för regelefterlevnad på www.dell.com/regulatory_compliance.

Procedur

- 1 Anslut kamerakabeln till kameraenheten.
- 2 Vänd på kameraenheten och dra kamerakabeln genom kabelhållaren på mittramen.
- 3 Rikta in skruvhålen i kameraenheten med skruvhålen i mittramen.
- 4 Sätt tillbaka de två skruvarna (M2X3) som håller fast kameraenheten i mittramen.

Nödvändiga efterhandsåtgärder

- 1 Sätt tillbaka [högtalarna](#).
- 2 Sätt tillbaka [den inre ramen](#).
- 3 Sätt tillbaka [stativet](#).
- 4 Sätt tillbaka den [bakre kåpan](#).
- 5 Sätt tillbaka [kåpan till USB-dongelfacket](#).

Ta bort moderkortet



WARNING: Innan du utför något arbete inuti datorn ska du läsa säkerhetsinstruktionerna som medföljde datorn och följa stegen i [Innan du utför något arbete inuti datorn](#). När du har arbetat inuti datorn följer du anvisningarna i [När du har arbetat inuti datorn](#). Mer information om bästa metoder för säkert handhavande finns på hemsidan för regelefterlevnad på www.dell.com/regulatory_compliance.



OBS: Datorns servicenummer finns på moderkortet. Du måste ange servicenumret i BIOS-konfigurationsprogrammet när du har bytt ut moderkortet.



OBS: Alla ändringar du gjort i BIOS med BIOS-konfigurationsprogrammet tas bort om du byter ut moderkortet. Du måste göra de lämpliga ändringarna igen när du byter ut moderkortet.



OBS: Observera placeringen av kontakterna innan du kopplar bort kablarna från moderkortet så att du kan ansluta kablarna korrekt när du sätter tillbaka moderkortet.

Nödvändiga förhandsåtgärder

- 1 Ta bort [kåpan till USB-dongelfacket](#)
- 2 Ta bort [den bakre kåpan](#).
- 3 Ta bort [minnesmodulerna](#).
- 4 Ta bort [stativet](#).
- 5 Ta bort [chassiflåkten](#).
- 6 Ta bort [den inre ramen](#).
- 7 Ta bort [skyddet för moderkortet](#).
- 8 Ta bort [I/O-panelen](#).
- 9 Ta bort [processorkylflänsen](#).
- 10 Ta bort [processorn](#).
- 11 Ta bort [knappcells batteriet](#).
- 12 Ta bort [minnesflåkten](#).
- 13 Ta bort [det trådlösa kortet](#).



- 14 Ta bort [SSD-disken](#).

Procedur

 **OBS: För att undvika eventuella skador på kablarna ska du se till att frigöra dem från kabelhållarna.**

- 1 Använd dragfliken och koppla bort bildskärmskabeln från moderkortet.
- 2 Koppla bort kamerakabeln från moderkortet.
- 3 Koppla bort pekskärmkabeln (gäller endast för system med alternativet pekskärm) från moderkortet.
- 4 Använd dragfliken och koppla bort mediekortläsarens kabel från moderkortet.
- 5 Koppla bort hårddiskens strömkabel från moderkortet.
- 6 Koppla bort hårddiskens datakablar från moderkortet.

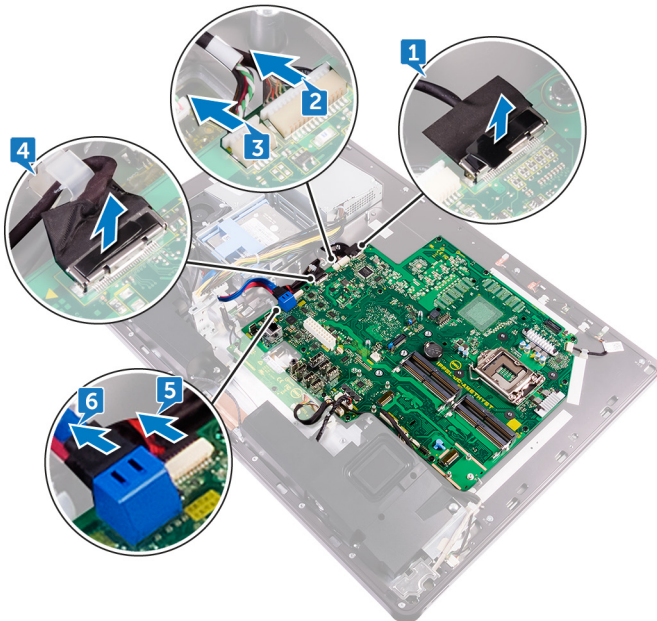

- 7 Koppla bort mikrofonkabeln från moderkortet.
- 8 Koppla bort högtalarkabeln från moderkortet.
- 9 Koppla bort omvandlarkortets kabel från moderkortet.
- 10 Använd dragfliken och koppla bort mediekortläsarens kabel från moderkortet.

- 11 Koppla bort ljudkabeln från moderkortet.
- 12 Ta bort skruven (M3X4) som håller fast mediekortläsarens kabel och ljudkabeln i moderkortet.

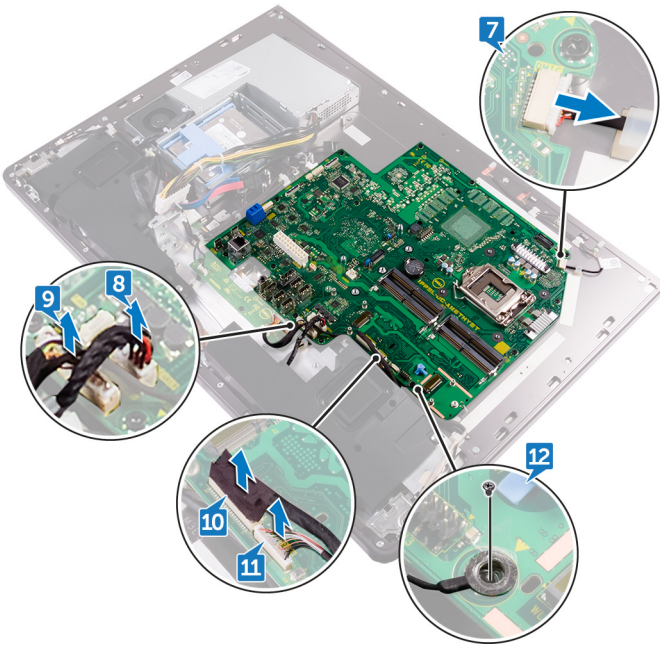

- 13 Ta bort de 12 skruvarna (M3x4) som håller fast moderkortet i mittramen.

14 Lyft bort moderkortet från mittramen.

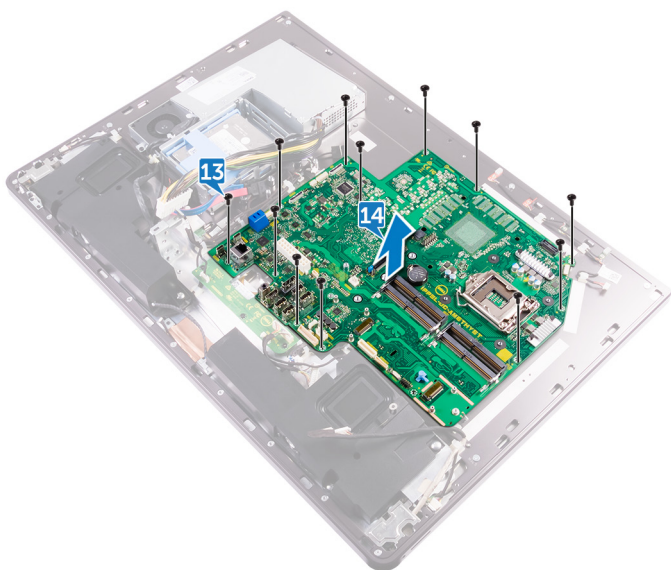

Sätta tillbaka moderkortet



VARNING: Innan du utför något arbete inuti datorn ska du läsa säkerhetsinstruktionerna som medföljde datorn och följa stegen i [Innan du utför något arbete inuti datorn](#). När du har arbetat inuti datorn följer du anvisningarna i [När du har arbetat inuti datorn](#). Mer information om bästa metoder för säkert handhavande finns på hemsidan för regelefterlevnad på www.dell.com/regulatory_compliance.



OBS: Datorns servicenummer finns på moderkortet. Du måste ange servicenumret i BIOS-konfigurationsprogrammet när du har bytt ut moderkortet.



OBS: Alla ändringar du gjort i BIOS med BIOS-konfigurationsprogrammet tas bort om du byter ut moderkortet. Du måste göra de lämpliga ändringarna igen när du byter ut moderkortet.

Procedur

- 1 Rikta in skruvhålen i moderkortet med skruvhålen i mittramen.
- 2 Sätt tillbaka de 12 skruvarna (M3x4) som håller fast moderkortet i mittramen.
- 3 Sätt tillbaka skruven (M3X4) som håller fast kabeln för bakgrundsbelysning i moderkortet.
- 4 Anslut ljudkabeln, mediekortläsarens kabel och omvandlarkortets kabel till respektive kontakt på moderkortet.
- 5 Anslut mikrofonkabeln, nätaggregatets kabel och hårddiskkabeln till respektive kontakt på moderkortet.
- 6 Anslut styrplattans kabel (gäller endast för system med alternativet pekskärm) till kontakten på moderkortet.
- 7 Anslut mediekortläsarens kabel, webbkamerans kabel och bildskärmskabeln till respektive kontakt på moderkortet.

Nödvändiga efterhandsåtgärder

- 1 Sätt tillbaka [SSD-disken](#).
- 2 Sätt tillbaka [det trådlösa kortet](#).



- 3 Sätt tillbaka [minnesfläkten](#).
- 4 Sätt tillbaka [knappcells batteriet](#).
- 5 Sätt tillbaka [processorn](#).
- 6 Sätt tillbaka [processorkylflänsen](#).
- 7 Sätt tillbaka [I/O-panelen](#).
- 8 Sätt tillbaka [skyddet för moderkortet](#).
- 9 Sätt tillbaka [den inre ramen](#).
- 10 Sätt tillbaka [chassifläkten](#).
- 11 Sätt tillbaka [stativet](#).
- 12 Sätt tillbaka [minnesmodulerna](#).
- 13 Sätt tillbaka den [bakre kåpan](#).
- 14 Sätt tillbaka [kåpan till USB-dongelfacket](#).

Ta bort bildskärmsmonteringen



WARNING: Innan du utför något arbete inuti datorn ska du läsa säkerhetsinstruktionerna som medföljde datorn och följa stegen i [Innan du utför något arbete inuti datorn](#). När du har arbetat inuti datorn följer du anvisningarna i [När du har arbetat inuti datorn](#). Mer information om bästa metoder för säkert handhavande finns på hemsidan för regelefterlevnad på www.dell.com/regulatory_compliance.

Nödvändiga förhandsåtgärder

- 1 Ta bort [kåpan till USB-dongelfacket](#)
- 2 Ta bort [den bakre kåpan](#).
- 3 Ta bort [minnesmodulerna](#).
- 4 Ta bort [hårddisken](#).
- 5 Ta bort [stativet](#).
- 6 Ta bort [skyddet för moderkortet](#).
- 7 Ta bort [chassifläkten](#).
- 8 Ta bort [det trådlösa kortet](#).
- 9 Ta bort [nättaggregatet](#).
- 10 Ta bort [minnesfläkten](#).
- 11 Ta bort [den inre ramen](#).
- 12 Ta bort [mikrofonerna](#).
- 13 Ta bort [I/O-panelen](#).
- 14 Ta bort [processorkylflänsen](#).
- 15 Ta bort [processorn](#).
- 16 Ta bort [hårddisklådan](#).
- 17 Ta bort [knappcells batteriet](#).
- 18 Ta bort [SSD-disken](#).
- 19 Ta bort [omvandlarkortet](#).
- 20 Ta bort [högtalarna](#).
- 21 Ta bort [strömbrytarkortet](#).
- 22 Ta bort [mediekortläsaren](#).



- 23 Ta bort [kameran](#).
- 24 Ta bort [moderkortet](#).
- 25 Ta bort [kortet för bildskärmens inbyggda knapp för självttest](#)

Procedur

- 1 Tryck på flikarna på kabeln för att lossa den från kontakten.
- 2 Koppla bort kabeln från kontakten på mittramen.
- 3 Tryck på flikarna på kabeln för bakgrundsbelysningen.
- 4 Koppla bort kabeln för bakgrundsbelysningen från kontakten på mittramen.
- 5 Öppna spärren och koppla bort bildskärmskabeln från platsen på mittramen.
- 6 Lyft bort bildskärmskabeln från mittramen.

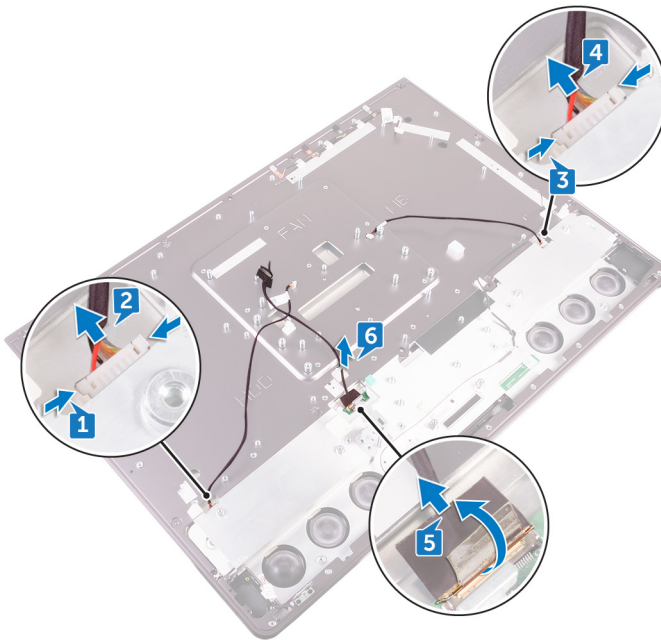

Sätta tillbaka bildskärmsenheten



VARNING: Innan du utför något arbete inuti datorn ska du läsa säkerhetsinstruktionerna som medföljde datorn och följa stegen i [Innan du utför något arbete inuti datorn](#). När du har arbetat inuti datorn följer du anvisningarna i [När du har arbetat inuti datorn](#). Mer information om bästa metoder för säkert handhavande finns på hemsidan för regelefterlevnad på www.dell.com/regulatory_compliance.

Procedur

- 1 Öppna spärren och anslut bildskärmskabeln till platsen på mittramen.
- 2 Anslut kabeln för bakgrundslyset till platsen på mittramen.
- 3 Anslut omvandlarkortets kabel till platsen på mittramen.

Nödvändiga efterhandsåtgärder

- 1 Sätt tillbaka [kortet för bildskärmens inbyggda knapp för självtest](#).
- 2 Sätt tillbaka [moderkortet](#).
- 3 Sätt tillbaka [kameran](#).
- 4 Sätt tillbaka [mediekortläsaren](#).
- 5 Byt ut [strömbrytarkortet](#).
- 6 Sätt tillbaka [högtalarna](#).
- 7 Sätt tillbaka [omvandlarkortet](#).
- 8 Sätt tillbaka [SSD-disken](#).
- 9 Sätt tillbaka [knappcells batteriet](#).
- 10 Sätt tillbaka [hårddisklådan](#).
- 11 Sätt tillbaka [processorn](#).
- 12 Sätt tillbaka [processorkylflänsen](#).
- 13 Sätt tillbaka [I/O-panelen](#).
- 14 Sätt tillbaka [mikrofonerna](#).
- 15 Sätt tillbaka [den inre ramen](#).
- 16 Sätt tillbaka [minnesfläkten](#).



- 17 Sätt tillbaka [nätaggregatet](#).
- 18 Sätt tillbaka [det trådlösa kortet](#).
- 19 Sätt tillbaka [chassifläkten](#).
- 20 Sätt tillbaka [skyddet för moderkortet](#).
- 21 Sätt tillbaka [stativet](#).
- 22 Sätt tillbaka [hårddisken](#).
- 23 Sätt tillbaka [minnesmodulerna](#).
- 24 Sätt tillbaka den [bakre kåpan](#).
- 25 Sätt tillbaka [kåpan till USB-dongelfacket](#).



Ta bort mittramen



VARNING: Innan du utför något arbete inuti datorn ska du läsa säkerhetsinstruktionerna som medföljde datorn och följa stegen i [Innan du utför något arbete inuti datorn](#). När du har arbetat inuti datorn följer du anvisningarna i [När du har arbetat inuti datorn](#). Mer information om bästa metoder för säkert handhavande finns på hemsidan för regelefterlevnad på www.dell.com/regulatory_compliance.



Nödvändiga förhandsåtgärder

- 1 Ta bort [kåpan till USB-dongelfacket](#)
- 2 Ta bort [den bakre kåpan](#).
- 3 Ta bort [minnesmodulerna](#).
- 4 Ta bort [hårddisken](#).
- 5 Ta bort [stativet](#).
- 6 Ta bort [skyddet för moderkortet](#).
- 7 Ta bort [chassifläkten](#).
- 8 Ta bort [det trådlösa kortet](#).
- 9 Ta bort [nättaggregatet](#).
- 10 Ta bort [minnesfläkten](#).
- 11 Ta bort [den inre ramen](#).
- 12 Ta bort [mikrofonerna](#).
- 13 Ta bort [I/O-panelen](#).
- 14 Ta bort [processorkylflänsen](#).
- 15 Ta bort [processorn](#).
- 16 Ta bort [hårddisklådan](#).
- 17 Ta bort [knappcells batteriet](#).
- 18 Ta bort [SSD-disken](#).
- 19 Ta bort [omvandlarkortet](#).
- 20 Ta bort [högtalarna](#).
- 21 Ta bort [strömbrytarkortet](#).
- 22 Ta bort [mediekortläsaren](#).



- 23 Ta bort [kameran](#).
- 24 Ta bort [moderkortet](#).
- 25 Ta bort [kortet för bildskärmens inbyggda knapp för självtest](#)

Procedur

-  **OBS: Följande steg gäller endast för system utan pekskärm.**
-  **OBS: Beroende på konfigurationen som du beställde kan utseendet på mittramen skilja sig.**

- 1 Tryck på flikarna på kabeln för att lossa den från kontakten.
- 2 Koppla bort kabeln från kontakten på mittramen.
- 3 Tryck på flikarna på kabeln för bakgrundsbelysningen.
- 4 Koppla bort kabeln för bakgrundsbelysningen från kontakten på mittramen.
- 5 Öppna spärren och koppla bort bildskärmskabeln från platsen på mittramen.
- 6 Lyft bort bildskärmskabeln från mittramen.

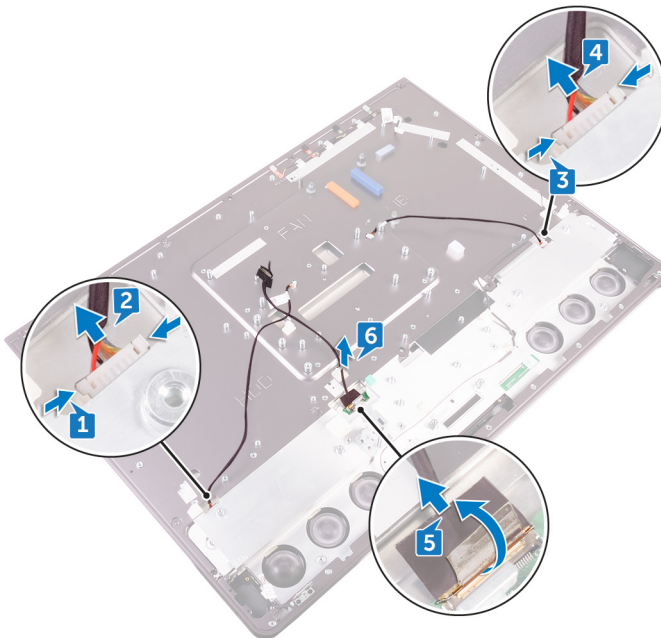

- 7** Ta bort de 7 skruvarna (M3X4) som håller fast mittramen i bildskärmen.
- 8** Ta bort de 6 skruvarna (M2X3) som håller fast mittramen i högtalarramen.
- 9** Lyft bort mittramen från bildskärmen.

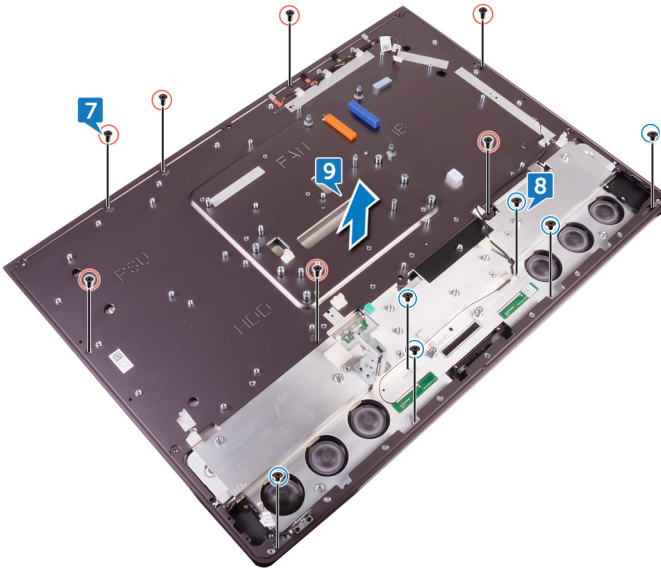

Sätta tillbaka mittramen.



WARNING: Innan du utför något arbete inuti datorn ska du läsa säkerhetsinstruktionerna som medföljde datorn och följa stegen i [Innan du utför något arbete inuti datorn](#). När du har arbetat inuti datorn följer du anvisningarna i [När du har arbetat inuti datorn](#). Mer information om bästa metoder för säkert handhavande finns på hemsidan för regelefterlevnad på www.dell.com/regulatory_compliance.

Procedur



OBS: Följande steg gäller endast för system utan pekskärm.

- 1 Rikta in skruvhålen i mittramen med skruvhålen i bildskärmen.
- 2 Sätt tillbaka de 7 skruvarna (M3X4) som håller fast mittramen i bildskärmen.
- 3 Rikta in skruvhålen på mittramen med skruvhålen på högtalarramen.
- 4 Sätt tillbaka de 6 skruvarna (M2X3) som håller fast mittramen i högtalarramen.
- 5 Öppna spärren och anslut bildskärmskabeln till platsen på mittramen.
- 6 Anslut kabeln för bakgrundsljuset till platsen på mittramen.
- 7 Anslut omvandlarkortets kabel till platsen på mittramen.

Nödvändiga efterhandsåtgärder

- 1 Sätt tillbaka [kortet för bildskärmens inbyggda knapp för självttest](#).
- 2 Sätt tillbaka [moderkortet](#).
- 3 Sätt tillbaka [kameran](#).
- 4 Sätt tillbaka [mediekortläsaren](#).
- 5 Byt ut [strömbrytarkortet](#).
- 6 Sätt tillbaka [högtalarna](#).
- 7 Sätt tillbaka [omvandlarkortet](#).
- 8 Sätt tillbaka [SSD-disken](#).
- 9 Sätt tillbaka [knappcells batteriet](#).
- 10 Sätt tillbaka [hårddisklådan](#).

- 11 Sätt tillbaka [processorn](#).
- 12 Sätt tillbaka [processorkylflänsen](#).
- 13 Sätt tillbaka [I/O-panelen](#).
- 14 Sätt tillbaka [mikrofonerna](#).
- 15 Sätt tillbaka [den inre ramen](#).
- 16 Sätt tillbaka [minnesfäkten](#).
- 17 Sätt tillbaka [nätaggregatet](#).
- 18 Sätt tillbaka [det trådlösa kortet](#).
- 19 Sätt tillbaka [chassifäkten](#).
- 20 Sätt tillbaka [skyddet för moderkortet](#).
- 21 Sätt tillbaka [stativet](#).
- 22 Sätt tillbaka [hårddisken](#).
- 23 Sätt tillbaka [minnesmodulerna](#).
- 24 Sätt tillbaka den [bakre kåpan](#).
- 25 Sätt tillbaka [kåpan till USB-dongelfacket](#).



Ta bort högtalarramen



WARNING: Innan du utför något arbete inuti datorn ska du läsa säkerhetsinstruktionerna som medföljde datorn och följa stegen i [Innan du utför något arbete inuti datorn](#). När du har arbetat inuti datorn följer du anvisningarna i [När du har arbetat inuti datorn](#). Mer information om bästa metoder för säkert handhavande finns på hemsidan för regelefterlevnad på www.dell.com/regulatory_compliance.

Nödvändiga förhandsåtgärder

- 1 Ta bort [kåpan till USB-dongelfacket](#)
- 2 Ta bort [den bakre kåpan](#).
- 3 Ta bort [minnesmodulerna](#).
- 4 Ta bort [hårddisken](#).
- 5 Ta bort [stativet](#).
- 6 Ta bort [skyddet för moderkortet](#).
- 7 Ta bort [chassifläkten](#).
- 8 Ta bort [det trådlösa kortet](#).
- 9 Ta bort [nätaggregatet](#).
- 10 Ta bort [minnesfläkten](#).
- 11 Ta bort [den inre ramen](#).
- 12 Ta bort [mikrofonerna](#).
- 13 Ta bort [I/O-panelen](#).
- 14 Ta bort [processorkylflänsen](#).
- 15 Ta bort [processorn](#).
- 16 Ta bort [hårddisklådan](#).
- 17 Ta bort [knappcells batteriet](#).
- 18 Ta bort [SSD-disken](#).
- 19 Ta bort [omvandlarkortet](#).
- 20 Ta bort [högtalarna](#).
- 21 Ta bort [strömbrytarkortet](#).
- 22 Ta bort [mediekortläsaren](#).

- 23 Ta bort [kameran](#).
- 24 Ta bort [moderkortet](#).
- 25 Ta bort [kortet för bildskärmens inbyggda knapp för självtest](#)
- 26 Ta bort [mittramen](#).

Procedur

 **OBS: Följande steg gäller endast för system utan pekskärm.**

- 1 Lyft på bildskärmspanelen.
- 2 Dra bort högtalarramen från bildskärmspanelen.

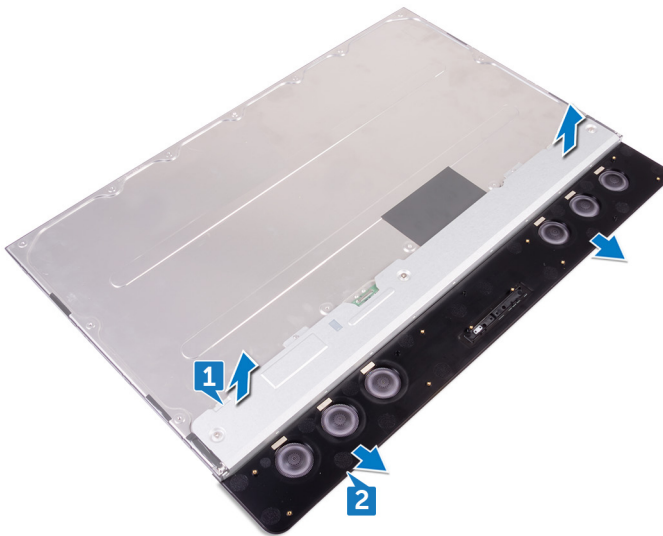

Sätta tillbaka högtalarramen



VARNING: Innan du utför något arbete inuti datorn ska du läsa säkerhetsinstruktionerna som medföljde datorn och följa stegen i [Innan du utför något arbete inuti datorn](#). När du har arbetat inuti datorn följer du anvisningarna i [När du har arbetat inuti datorn](#). Mer information om bästa metoder för säkert handhavande finns på hemsidan för regelefterlevnad på www.dell.com/regulatory_compliance.

Procedur



OBS: Följande procedur gäller endast för system utan pekskärm.

Placera högtalarramen på bildskärmspanelen.

Nödvändiga efterhandsåtgärder

- 1 Sätt tillbaka [mittramen](#).
- 2 Sätt tillbaka [kortet för bildskärmens inbyggda knapp för självttest](#).
- 3 Sätt tillbaka [moderkortet](#).
- 4 Sätt tillbaka [kameran](#).
- 5 Sätt tillbaka [mediekortläsaren](#).
- 6 Byt ut [strömbrytarkortet](#).
- 7 Sätt tillbaka [högtalarna](#).
- 8 Sätt tillbaka [omvandlarkortet](#).
- 9 Sätt tillbaka [SSD-disken](#).
- 10 Sätt tillbaka [knappcells batteriet](#).
- 11 Sätt tillbaka [hårddisklådan](#).
- 12 Sätt tillbaka [processorn](#).
- 13 Sätt tillbaka [processorkylflänsen](#).
- 14 Sätt tillbaka [I/O-panelen](#).
- 15 Sätt tillbaka [mikrofonerna](#).
- 16 Sätt tillbaka [den inre ramen](#).

- 17 Sätt tillbaka [minnesfläkten](#).
- 18 Sätt tillbaka [nätaggregatet](#).
- 19 Sätt tillbaka [det trådlösa kortet](#).
- 20 Sätt tillbaka [chassifläkten](#).
- 21 Sätt tillbaka [skyddet för moderkortet](#).
- 22 Sätt tillbaka [stativet](#).
- 23 Sätt tillbaka [hårddisken](#).
- 24 Sätt tillbaka [minnesmodulerna](#).
- 25 Sätt tillbaka den [bakre kåpan](#).
- 26 Sätt tillbaka [kåpan till USB-dongelfacket](#).



Ta bort bildskärmspanelen



WARNING: Innan du utför något arbete inuti datorn ska du läsa säkerhetsinstruktionerna som medföljde datorn och följa stegen i [Innan du utför något arbete inuti datorn](#). När du har arbetat inuti datorn följer du anvisningarna i [När du har arbetat inuti datorn](#). Mer information om bästa metoder för säkert handhavande finns på hemsidan för regelefterlevnad på www.dell.com/regulatory_compliance.

Nödvändiga förhandsåtgärder

- 1 Ta bort [kåpan till USB-dongelfacket](#)
- 2 Ta bort [den bakre kåpan](#).
- 3 Ta bort [minnesmodulerna](#).
- 4 Ta bort [hårddisken](#).
- 5 Ta bort [stativet](#).
- 6 Ta bort [skyddet för moderkortet](#).
- 7 Ta bort [chassifläkten](#).
- 8 Ta bort [det trådlösa kortet](#).
- 9 Ta bort [nättaggregatet](#).
- 10 Ta bort [minnesfläkten](#).
- 11 Ta bort [den inre ramen](#).
- 12 Ta bort [mikrofonerna](#).
- 13 Ta bort [I/O-panelen](#).
- 14 Ta bort [processorkylflänsen](#).
- 15 Ta bort [processorn](#).
- 16 Ta bort [hårddisklådan](#).
- 17 Ta bort [knappcells batteriet](#).
- 18 Ta bort [SSD-disken](#).
- 19 Ta bort [omvandlarkortet](#).
- 20 Ta bort [högtalarna](#).
- 21 Ta bort [strömbrytarkortet](#).
- 22 Ta bort [mediekortläsaren](#).

- 23 Ta bort [kameran](#).
- 24 Ta bort [moderkortet](#).
- 25 Ta bort [kortet för bildskärmens inbyggda knapp för självtest](#)
- 26 Ta bort [mittramen](#).

Procedur



OBS: Följande procedur gäller endast för system utan pekskärm.

När du har utfört alla förhandsåtgärder återstår bildskärmspanelen.



Sätta tillbaka bildskärmspanelen



WARNING: Innan du utför något arbete inuti datorn ska du läsa säkerhetsinstruktionerna som medföljde datorn och följa stegen i [Innan du utför något arbete inuti datorn](#). När du har arbetat inuti datorn följer du anvisningarna i [När du har arbetat inuti datorn](#). Mer information om bästa metoder för säkert handhavande finns på hemsidan för regelefterlevnad på www.dell.com/regulatory_compliance.

Procedur



OBS: Följande steg gäller endast för system utan pekskärm.

- 1 Placera bildskärmspanelen på en ren och plan yta.

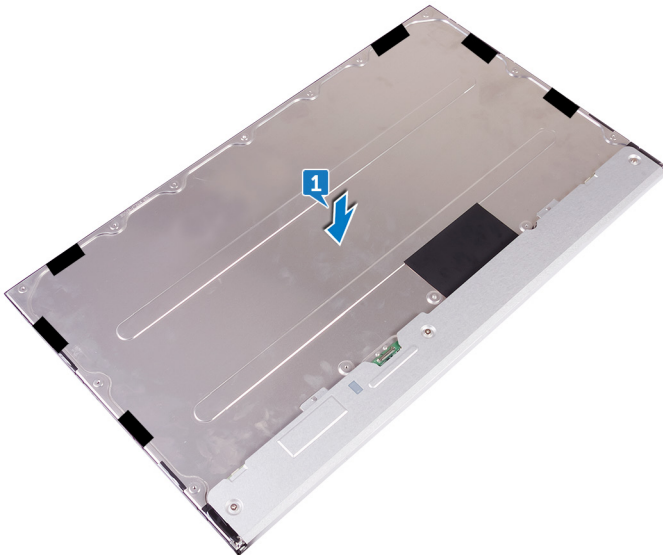

- 2 Placera mittramen på bildskärmspanelen.



- 3 Sätt tillbaka de 6 skruvarna (M2X3) som håller fast mittramen i högtalarramen.
- 4 Sätt tillbaka de 7 skruvarna (M2X4) som håller fast mittramen i bildskärmen.

5 Vänd på bildskärmsenheten.

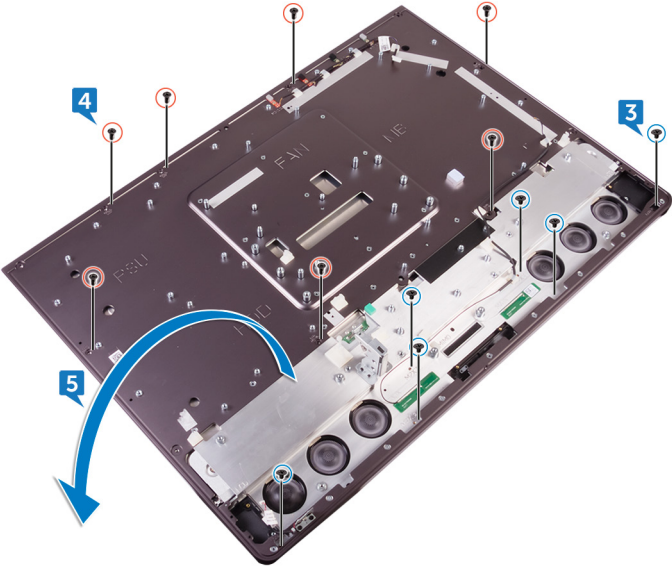

- 6 Ta bort mylarna (6) från bildskärmspanelen.



OBS: De sex mylarna är fabriksinstallerad med den nya bildskärmspanelen. Ta bort mylaren kan resultera i ett av de två följande acceptabla scenarierna:

- En del av mylaren finns kvar i mittramen.
- Hela mylaren är borttagen från bildskärmsenheten.

Nödvändiga efterhandsåtgärder

- 1 Sätt tillbaka [mittramen](#).
- 2 Sätt tillbaka [kortet för bildskärmens inbyggda knapp för självtest](#).
- 3 Sätt tillbaka [moderkortet](#).
- 4 Sätt tillbaka [kameran](#).
- 5 Sätt tillbaka [mediekortläsaren](#).
- 6 Byt ut [strömbrytarkortet](#).
- 7 Sätt tillbaka [högtalarna](#).



- 8 Sätt tillbaka [omvandlarkortet](#).
- 9 Sätt tillbaka [SSD-disken](#).
- 10 Sätt tillbaka [knappcellsbatteriet](#).
- 11 Sätt tillbaka [hårddisklådan](#).
- 12 Sätt tillbaka [processorn](#).
- 13 Sätt tillbaka [processorkylflänsen](#).
- 14 Sätt tillbaka [I/O-panelen](#).
- 15 Sätt tillbaka [mikrofonerna](#).
- 16 Sätt tillbaka [den inre ramen](#).
- 17 Sätt tillbaka [minnesfläkten](#).
- 18 Sätt tillbaka [nätaggregatet](#).
- 19 Sätt tillbaka [det trådlösa kortet](#).
- 20 Sätt tillbaka [chassifläkten](#).
- 21 Sätt tillbaka [skyddet för moderkortet](#).
- 22 Sätt tillbaka [stativet](#).
- 23 Sätt tillbaka [hårddisken](#).
- 24 Sätt tillbaka [minnesmodulerna](#).
- 25 Sätt tillbaka den [bakre kåpan](#).
- 26 Sätt tillbaka [kåpan till USB-dongelfacket](#).

BIOS-installationsprogram

Översikt av BIOS

 **VIKTIGT!:** Såvida du inte är en mycket kunnig datoranvändare bör du inte ändra inställningarna i BIOS-inställningsprogrammet. Vissa ändringar kan göra så att datorn inte fungerar som den ska.

 **OBS:** Innan du ändrar BIOS-inställningsprogrammet rekommenderar vi att du antecknar informationen som visas på skärmen i BIOS-inställningsprogrammet och sparar den ifall du skulle behöva den senare.

Använd BIOS-inställningsprogrammet i följande syften:

- Få information om maskinvaran som är installerad på datorn, till exempel storlek på RAM-minne och hårddisk.
- Ändra information om systemkonfigurationen.
- Ställa in eller ändra alternativ som användaren kan välja, till exempel användarlösenord, typ av hårddisk som är installerad och aktivering eller inaktivering av grundenheter.

Öppna BIOS-inställningsprogrammet

- 1 Starta (eller starta om) datorn.
- 2 Tryck på F2 när Dell-logotypen visas på skärmen för att öppna BIOS-inställningsprogrammet.

Du kan ändra de användardefinierbara inställningarna i BIOS-inställningsprogrammet.

Rensa glömda lösenord

 **WARNING:** Innan du utför något arbete inuti datorn ska du läsa säkerhetsinstruktionerna som medföljde datorn och följa stegen i [Innan du utför något arbete inuti datorn](#). När du har arbetat inuti datorn följer du anvisningarna i [När du har arbetat inuti datorn](#). Mer information om bästa metoder för säkert handhavande finns på hemsidan för regelefterlevnad på www.dell.com/regulatory_compliance.



Nödvändiga förhandsåtgärder

- 1 Ta bort [kåpan till USB-dongelfacket](#)
- 2 Ta bort [den bakre kåpan](#).
- 3 Ta bort [stativet](#).
- 4 Ta bort [skyddet för moderkortet](#).

Procedur

- 1 Identifiera bygeln för lösenordsåterställning på moderkortet.

 **OBS: Mer information om placeringen av bygeln finns i "[Komponenter på moderkortet](#)".**

- 2 Ta bort bygglingskontakten från lösenordsbygel-stiften.
- 3 Vänta i 5 sekunder och sätt sedan tillbaka bygglingskontakten på dess ursprungliga plats.

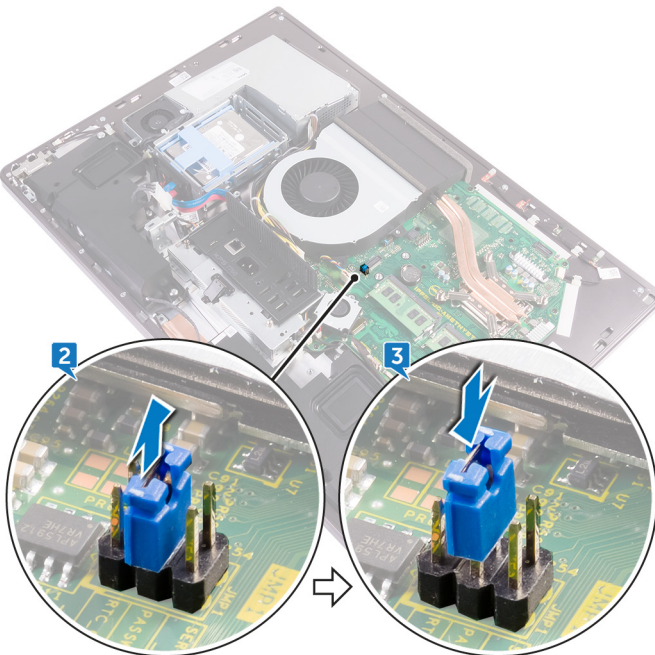

Nödvändiga efterhandsåtgärder

- 1 Sätt tillbaka [skyddet för moderkortet](#).
- 2 Sätt tillbaka [stativet](#).
- 3 Sätt tillbaka den [bakre kåpan](#).
- 4 Sätt tillbaka [kåpan till USB-dongelfacket](#).

Återställa CMOS-inställningar



WARNING: Innan du utför något arbete inuti datorn ska du läsa säkerhetsinstruktionerna som medföljde datorn och följa stegen i [Innan du utför något arbete inuti datorn](#). När du har arbetat inuti datorn följer du anvisningarna i [När du har arbetat inuti datorn](#). Mer information om bästa metoder för säkert handhavande finns på hemsidan för regelefterlevnad på www.dell.com/regulatory_compliance.

Nödvändiga förhandsåtgärder

- 1 Ta bort [kåpan till USB-dongelfacket](#)
- 2 Ta bort [den bakre kåpan](#).
- 3 Ta bort [stativet](#).
- 4 Ta bort [skyddet för moderkortet](#).

Procedur

- 1 Identifiera bygeln för återställning av CMOS på moderkortet.



OBS: Mer information om placeringen av bygeln för återställning av CMOS finns i "[Komponenter på moderkortet](#)".

- 2 Ta bort bygeln från lösenordsbygelnstiften och anslut den till CMOS-bygelnstiften.



- 3 Vänta i 5 sekunder och sätt sedan tillbaka bygelkontakten på dess ursprungliga plats.

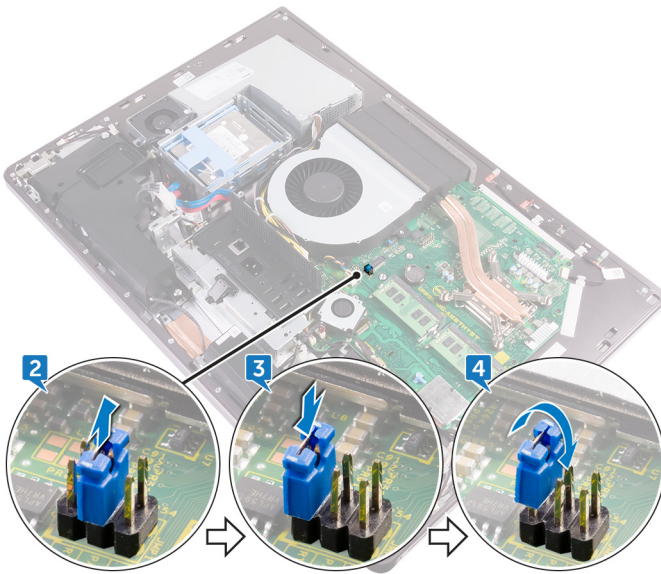

Nödvändiga efterhandsåtgärder

- 1 Sätt tillbaka [skyddet för moderkortet](#).
- 2 Sätt tillbaka [stativet](#).
- 3 Sätt tillbaka den [bakre kåpan](#).
- 4 Sätt tillbaka [kåpan till USB-dongelfacket](#).

Uppdatera BIOS

Du kan vara tvungen att uppdatera BIOS när det finns en uppdatering eller när du bytt ut moderkortet. Så här uppdaterar du BIOS:

- 1 Starta datorn.
- 2 Gå till www.dell.com/support.
- 3 Klicka på **Product Support (Produktsupport)**, ange servicenumret för din dator och klicka sedan på **Submit (Skicka)**.
 **OBS: Om du inte har servicenumret, använd automatisk identifiering eller slå upp din datormodell manuellt.**
- 4 Klicka på **Drivers & downloads (Drivrutiner och hämtningsbara filer)** → **Find it myself (Hitta det själv)**.
- 5 Välj det operativsystem som är installerat på datorn.
- 6 Bläddra nedåt på sidan och expandera **BIOS**.
- 7 Klicka på **Download (Ladda ner)** för att ladda ner den senaste versionen av BIOS för din dator.
- 8 Navigera till mappen där du sparade BIOS-uppdateringsfilen.
- 9 Dubbelklicka på ikonen för BIOS-uppdateringsfilen och följ anvisningarna på skärmen.



Systemets diagnosindikatorer

Strömstatuslampa: indikerar strömstatus.

Fast gult sken – datorn kan inte starta till operativsystemet. Detta indikerar att nätaggregatet eller en annan enhet inte fungerar.

Blinkar gult – datorn kan inte starta till operativsystemet. Detta indikerar att strömförsörjningen är normal men att en annan enhet i datorn inte fungerar eller är felaktigt installerad.



OBS: Se lampmönstren för att avgöra vilken enhet som inte fungerar.

Av - datorn är i viloläge eller avstängd.

Strömstatuslampa blinkar gul samtidigt som det ljuder pipkoder som indikerar ett fel.

Strömstatuslampan blinkar till exempel orange två gånger följt av en paus och blinkar sedan vitt tre gånger följt av en paus. Det här 2-3-mönstret upprepas tills datorn stängs av och indikerar att återställningsavbildningen inte kunde hittas.

Följande tabell visar olika ljusmönster och vad de innebär:

Tabell 3. Systemets diagnosindikatorer

Lampmönster	Problembeskrivning
2,1	Fel på moderkortet
2,2	Fel på moderkortet, nätaggregatet eller strömkabeln
2,3	Fel på moderkortet, minnet eller processorn
2,4	Fel på knappcells batteriet
2,5	BIOS-fel
2,6	Processorfel
2,7	Minnes- eller RAM-fel
3,3	Minnesfel
3,5	Minnesfel
3,6	BIOS återställningsavbildning hittades inte
3,7	BIOS återställningsavbildning hittades, men är ogiltig

Datorn kan avge ett antal pip ljud under starten om fel eller problem inte kan visas. Den upprepade ljudsignalen kan hjälpa dig att felsöka problem med datorn.

Kamerastatuslampa: Anger om kameran används.

- Fast vitt sken – Kameran används.
- Av – Kameran används inte.



Få hjälp och kontakta Dell

Resurser för självhjälp

Du kan få information och hjälp för Dells produkter och tjänster med följande resurser för självhjälp:

Tabell 4. Resurser för självhjälp

Information om Dells produkter och tjänster

www.dell.com

Dell Hjälp & Support-appen



Kom igång-appen



Komma åt hjälp

I Windows anger du Help and Support och trycker på retur.

Onlinehjälp för operativsystemet

www.dell.com/support/windows

Felsökningsinformation, användarhandböcker, installationsanvisningar, produktspecifikationer, tekniska hjälpbloggar, programuppdateringar osv.

www.dell.com/support

Lär dig mer om ditt operativsystem, inställning och användning av din dator, säkerhetskopiering av data, diagnostik osv.

Se *Me and My Dell (Jag och min Dell)* på www.dell.com/support/manuals.

Kontakta Dell

Om du vill kontakta Dell med frågor om försäljning, teknisk support eller kundtjänst, se www.dell.com/contactdell.



OBS: Tillgängligheten varierar mellan land och produkt och vissa tjänster kanske inte finns tillgängliga i ditt land.



OBS: Om du inte har en aktiv internetanslutning så hittar du information på inköpsfakturan, följesedeln, räkningen eller Dells produktkatalog.

