

# XPS

## Service manual

**Computermodel: XPS 9360**  
**Forordningsmodel: P54G**  
**Forordningstype: P54G002**



# Bemærk, forsigtig og advarsel

---



**BEMÆRK:** En BEMÆRKNING angiver vigtige oplysninger om, hvordan du bruger produktet optimalt.



**FORSIGTIG:** FORSIGTIG angiver enten en mulig beskadigelse af hardware eller tab af data og oplyser dig om, hvordan du kan undgå dette problem.



**ADVARSEL:** ADVARSEL angiver risiko for tingskade, personskade eller død.

---

© 2017-2019 Dell Inc. eller dets datterselskaber. Alle rettigheder forbeholdes. Dell, EMC, og andre varemærker er varemærker tilhørende Dell Inc. eller deres associerede selskaber. Andre varemærker kan være varemærker for deres respektive ejere.

2019 - 05

rev. A02

# Indholdsfortegnelse

<b>Før du udfører arbejde på computerens indvendige dele.....</b>	<b>10</b>
Før du starter.....	10
Sikkerhedsinstruktioner.....	10
Anbefalet værktøj.....	11
Liste over skruer.....	11
<b>Efter du har udført arbejde på computerens indvendige dele.....</b>	<b>14</b>
<b>Fjernelse af bunddækslet.....</b>	<b>15</b>
Procedure.....	15
<b>Sådan genmonteres bunddækslet.....</b>	<b>18</b>
Procedure.....	18
<b>Fjernelse af batteriet.....</b>	<b>19</b>
Forudsætninger.....	19
Procedure.....	19
<b>Sådan genmonteres batteriet.....</b>	<b>22</b>
Procedure.....	22
Efterfølgende forudsætninger.....	22
<b>Fjernelse af solid-state-drevet.....</b>	<b>23</b>
Forudsætninger.....	23
Procedure.....	23

<b>Genmontering af solid-state-drevet.....</b>	<b>25</b>
Procedure.....	25
Efterfølgende forudsætninger.....	26
<b>Fjernelse af trådløs-kortet.....</b>	<b>27</b>
Forudsætninger.....	27
Procedure.....	27
<b>Genmontering af trådløs-kortet.....</b>	<b>29</b>
Procedure.....	29
Efterfølgende forudsætninger.....	30
<b>Sådan fjernes højttalerne.....</b>	<b>31</b>
Forudsætninger.....	31
Procedure.....	31
<b>Sådan genmonteres højttalerne.....</b>	<b>33</b>
Procedure.....	33
Efterfølgende forudsætninger.....	33
<b>Sådan fjernes møntcellebatteriet.....</b>	<b>34</b>
Forudsætninger.....	34
Procedure.....	34
<b>Genmontering af møntcellebatteriet.....</b>	<b>36</b>
Procedure.....	36
Efterfølgende forudsætninger.....	36
<b>Fjernelse af kølelegemet.....</b>	<b>37</b>
Forudsætninger.....	37
Procedure.....	37

<b>Genmontering af kølelegemet.....</b>	<b>39</b>
Procedure.....	39
Efterfølgende forudsætninger.....	39
<b>Sådan fjernes batteristatuslampens kabel med mikrofoner.....</b>	<b>40</b>
Forudsætninger.....	40
Procedure.....	40
<b>Sådan genmonteres batteristatuslampens kabel med mikrofoner.....</b>	<b>42</b>
Procedure.....	42
Efterfølgende forudsætninger.....	42
<b>Sådan fjernes berøringspladen.....</b>	<b>43</b>
Forudsætninger.....	43
Procedure.....	43
<b>Genmontering af berøringspladen.....</b>	<b>46</b>
Procedure.....	46
Efterfølgende forudsætninger.....	46
<b>Fjernelse af I/O-kortkablet .....</b>	<b>47</b>
Forudsætninger.....	47
Procedure.....	47
<b>Genmontering af I/O-kortkablet .....</b>	<b>49</b>
Procedure.....	49
Efterfølgende forudsætninger.....	49

<b>Sådan fjernes I/O-kortet.....</b>	<b>50</b>
Forudsætninger.....	50
Procedure.....	50
<b>Sådan genmonteres I/O-kortet.....</b>	<b>53</b>
Procedure.....	53
Efterfølgende forudsætninger.....	53
<b>Sådan fjernes skærmmodulet.....</b>	<b>54</b>
Forudsætninger.....	54
Procedure.....	54
<b>Sådan genmonteres skærmmodulet.....</b>	<b>60</b>
Procedure.....	60
Efterfølgende forudsætninger.....	61
<b>Sådan fjernes skærmhængslets dæksel.....</b>	<b>62</b>
Forudsætninger.....	62
Procedure.....	62
<b>Sådan genmonteres skærmhængslets dæksel.....</b>	<b>64</b>
Procedure.....	64
Efterfølgende forudsætninger.....	64
<b>Sådan fjernes antennen.....</b>	<b>65</b>
Forudsætninger.....	65
Procedure.....	65
<b>Genmontering af antennen.....</b>	<b>67</b>
Procedure.....	67
Efterfølgende forudsætninger.....	67

<b>Fjernelse af systemkortet.....</b>	<b>68</b>
Forudsætninger.....	68
Procedure.....	68
<b>Genmontering af systemkortet.....</b>	<b>73</b>
Procedure.....	73
Efterfølgende forudsætninger.....	74
Indtastning af servicekoden i BIOS-installationsprogrammet.....	74
<b>Fjernelse strømadapterporten.....</b>	<b>75</b>
Forudsætninger.....	75
Procedure.....	75
<b>Sådan genmonteres strømadapterporten.....</b>	<b>77</b>
Procedure.....	77
Efterfølgende forudsætninger.....	77
<b>Fjernelse af blæseren.....</b>	<b>78</b>
Forudsætninger.....	78
Procedure.....	78
<b>Genmontering af blæseren.....</b>	<b>81</b>
Procedure.....	81
Efterfølgende forudsætninger.....	81
<b>Fjernelse af tastaturet.....</b>	<b>82</b>
Forudsætninger.....	82
Procedure.....	83
<b>Sådan genmonteres tastaturet.....</b>	<b>86</b>
Procedure.....	86
Efterfølgende forudsætninger.....	86

<b>Fjernelse af håndfladestøttemodulet.....</b>	<b>87</b>
Forudsætninger.....	87
Procedure.....	88
<b>Genmontering af håndfladestøttemodulet.....</b>	<b>89</b>
Procedure.....	89
Efterfølgende forudsætninger.....	90
<b>Hentning af drivere.....</b>	<b>91</b>
Sådan hentes audiodriveren.....	91
Sådan hentes grafikdriveren.....	91
Sådan hentes USB 3.0-driveren.....	92
Sådan hentes Wi-Fi-driveren.....	93
Sådan hentes driveren til mediekortlæseren.....	93
Sådan hentes chipsætdriveren.....	94
Hentning af netværksdriveren.....	95
<b>Systeminstallationsmenu.....</b>	<b>96</b>
Boot Sequence (Bootrækkefølge).....	96
Navigationstaster.....	96
Systemopsætning.....	97
Sådan åbnes BIOS-installationsprogrammet.....	97
Indstillinger i systeminstallationsmenuen.....	98
System and Setup Password (System- og installationsadgangskode).....	106
Tildeling af en systemopsætningsadgangskode.....	107
Sådan slettes eller ændres en eksisterende systemopsætningsadgangskode.....	107
Rydning af CMOS-indstillinger.....	108
Rydning af BIOS (systemopsætning) og systemadgangskoder.....	108



<b>Fejlfinding.....</b>	<b>109</b>
Sådan opdateres BIOS'en.....	109
Inddækning BIOS (USB-nøgle).....	109
Forbedret Pre-Boot System Assessment – ePSA-diagnosticering.....	110
Kørsel af ePSA-diagnosticeringen.....	110
Systemdiagnosticeringsindikatorer.....	111
Afladning af overskydende statisk elektricitet.....	112
Wi-fi strømcyklus.....	113
<b>Rekvirere hjælp og kontakte Dell.....</b>	<b>114</b>
Selv-hjælpsressourcer.....	114
Kontakt Dell.....	115

# Før du udfører arbejde på computerens indvendige dele

---

 **BEMÆRK:** Billederne i dette dokument kan afvige fra din computer afhængigt af den bestilte konfiguration.

## Før du starter

- 1 Gem og luk alle åbne filer, og luk alle åbne programmer.
- 2 Sluk computeren. Klik på **Start**  **Tænd/sluk Luk computeren.**

 **BEMÆRK:** Hvis du bruger et andet operativsystem, se i dokumentationen for dit operativsystem for vejledning ved nedlukning.

- 3 Tag stikkene til computeren og alle tilsluttede enheder ud af stikkontakterne.
- 4 Frakobl alle tilsluttede netværksenheder og perifert udstyr så som tastatur, mus og skærm fra computeren.
- 5 Fjern alle mediekort og optiske diske fra computeren, hvis relevant.

## Sikkerhedsinstruktioner

Følg sikkerhedsinstruktionerne med henblik på din egen sikkerhed og for at beskytte computeren og arbejdsmiljøet mod mulige skader.



**ADVARSEL:** Før du arbejder med computerens indvendige dele, skal du læse de sikkerhedsinstruktioner, der fulgte med computeren. For flere oplysninger om bedste praksis for sikkerhed, se hjemmesiden Regulatory Compliance på [www.dell.com/regulatory\\_compliance](http://www.dell.com/regulatory_compliance).



**ADVARSEL:** Alle strømkilder frakobles, inden computerens dæksel eller paneler åbnes. Når du er færdig med at arbejde med computerens indre dele, skal du genmontere alle dæksler, paneler og skruer, inden der tilsluttes til en stikkontakt.



**FORSIGTIG:** Undgå, at computeren beskadiges ved at sikre et fladt og rent arbejdsbord.

- △ **FORSIGTIG:** For at undgå at beskadige komponenter og kort, håndtér dem ved kanterne og undgå at røre ved ben og kontakter.
- △ **FORSIGTIG:** Du skal kun udføre fejlfinding og reparation som autoriseret eller under vejledning af Dells tekniske team. Skade på grund af servicering, som ikke er godkendt af Dell, er ikke dækket af garantien. Se sikkerhedsinstruktionerne der fulgte med produktet, eller på [www.dell.com/regulatory\\_compliance](http://www.dell.com/regulatory_compliance).
- △ **FORSIGTIG:** Før du rører ved noget inde i computeren, skal du have jordforbindelse ved at røre ved en umalet metaloverflade, som for eksempel metallet på computerens bagside. Mens du arbejder, skal du med jævne mellemrum røre en umalet metaloverflade for på den måde at fjerne statisk elektricitet, der kan skade de interne komponenter.
- △ **FORSIGTIG:** Når du frakobler et kabel, skal du tage fat i dets stik eller dets trækflig og ikke i selve kablet. Nogle kabler har stik med låsetappe eller tommelskruer, som du skal frigøre, før du tager kablet ud. Når kabler frakobles, skal du sikre dig, at de flugter, så benene på stikkene ikke bøjes. Når kabler tilsluttes, skal du sikre dig, at portene og stikkene flugter og sidder rigtigt i forhold til hinanden.
- △ **FORSIGTIG:** Tryk for at skubbe eventuelle installerede kort ud af mediekortlæseren.

## Anbefalet værktøj











Procedurerne i dette dokument kræver eventuelt følgende værktøj:





- En stjerneskruestrækker
- Torx nr. 5 (T5) skruestrækker
- Plastikpen

## Liste over skruer

Den følgende tabel giver en liste over de skruer, du skal bruge til at fastgøre de forskellige komponenter.

**Tabel 1. Liste over skruer**

<b>Komponent</b>	<b>Fastgjort til</b>	<b>Skruetype</b>	<b>Antal</b>	<b>Billede af skrue</b>
Antenne	Skærmens bagdæksel	M2x4	4	
Skærmhængsler	Skærmens bagdæksel	M2,5x6	4	
Fingeraftrykslæserbeslag (valgfrit tilbehør)	Håndfladestøttemodul	M1,6x1,5	1	
Tastatur	Håndfladestøttemodul	M1,6x1,5	30	
Berøringsplader	Håndfladestøttemodul	M2x2	4	
Højtalere	Håndfladestøttemodul	M2x2	4	
Strømadapterport	Håndfladestøttemodul	M2x3	1	
Systemkort	Håndfladestøttemodul	M1,6x3	7	
I/O-kort	Håndfladestøttemodul	M1,6x3	2	
Varme-sink	Systemkort	M2x3	4	
Hængselbeslag	Håndfladestøttemodul	M2,5x4	4	
Harddisk (SSD)	Harddiskbeslag (SSD)	M2x2	1	
Trådløs-kort	Systemkort	M2x3	1	
Skærmkabelbeslag	Systemkort	M2x3	2	

<b>Komponent</b>	<b>Fastgjort til</b>	<b>Skruetype</b>	<b>Antal</b>	<b>Billede af skrue</b>
Batteri	Håndfladestøtt emodul	M2x2	3	
Batteri	Håndfladestøtt emodul	M1,6x4	1	
Bunddæksel	Håndfladestøtt emodul	M2x3, Torx	8	
Bunddæksel	Håndfladestøtt emodul	M1,6x6	1	

# Efter du har udført arbejde på computerens indvendige dele

---

 **FORSIGTIG: Det kan beskadige computeren alvorligt at efterlade bortkomme eller løse skruer inde i computeren.**

- 1** Genmonter alle skruer, og sørg for, at der ikke findes nogen løse skruer inde i computeren.
- 2** Tilslut alle eksterne enheder, perifert udstyr eller kabler, som du fjernede, før du begyndte at arbejde med computeren.
- 3** Genplacer alle mediekort, diske, eller alle andre dele, som du fjernede, før du begyndte at arbejde med computeren.
- 4** Tilslut computeren og alle tilsluttede enheder til deres stikkontakter.
- 5** Tænd computeren.

# Fjernelse af bunddækslet

---



**ADVARSEL:** Før du arbejder med computerens indvendige dele, skal du læse de sikkerhedsinstruktioner, der fulgte med computeren, og følge trinene i [Før du arbejder med computerens indvendige dele](#). Efter du har arbejdet på computerens indvendige dele, følg vejledningen i [Efter du har udført arbejde på computerens indvendige dele](#). For flere oplysninger om bedste praksis for sikkerhed, se hjemmesiden Regulatory Compliance på [www.dell.com/regulatory\\_compliance](http://www.dell.com/regulatory_compliance).

## Procedure

- 1 Brug fingerspidserne til at åbne systememblemet.
- 2 Fjern skruen (M1.6x6), der fastgør bunddækslet til håndfladestøttemodulet.

- 3** Fjern de otte skruer (M2x3, Torx), der fastgør bunddækslet til håndfladestøttemodulet.

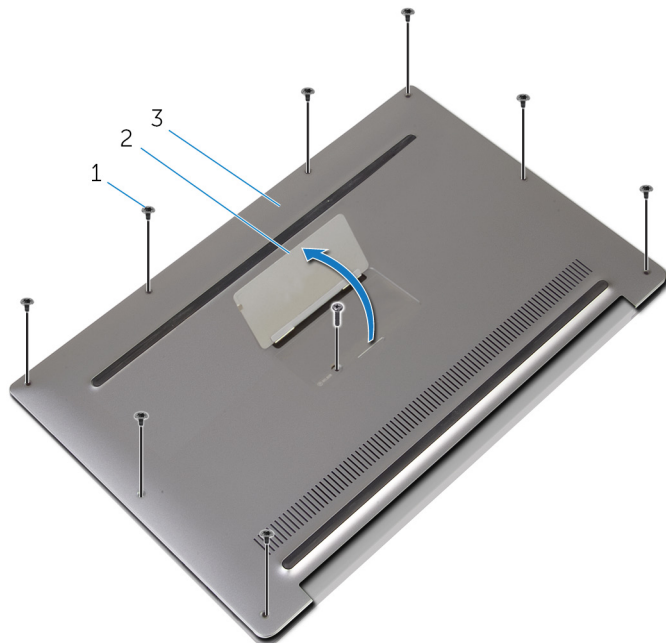

**Figur 1. Fjernelse af bunddækslet**

- |   |            |   |                  |
|---|------------|---|------------------|
| 1 | skruer (9) | 2 | systememblemflap |
| 3 | bunddæksel |   |                  |
- 4** Lirk bunddækslet op med en plastikpen, bygyndende på computerens bagside.



- 5 Løft bunddækslet af håndfladestøttemodulet.



**Figur 2. Fjernelse af bunddækslet**

- |   |                      |   |            |
|---|----------------------|---|------------|
| 1 | håndfladestøttemodul | 2 | bunddæksel |
| 3 | Plastikpen           |   |            |

# Sådan genmonteres bunddækslet

---



**ADVARSEL:** Før du arbejder med computerens indvendige dele, skal du læse de sikkerhedsinstruktioner, der fulgte med computeren, og følge trinene i [Før du arbejder med computerens indvendige dele](#). Efter du har arbejdet på computerens indvendige dele, følg vejledningen i [Efter du har udført arbejde på computerens indvendige dele](#). For flere oplysninger om bedste praksis for sikkerhed, se hjemmesiden Regulatory Compliance på [www.dell.com/regulatory\\_compliance](http://www.dell.com/regulatory_compliance).

## Procedure

- 1 Flugt skruehullerne i bunddækslet med skruehullerne i håndfladestøttemodulet og klik bunddækslet på plads.
- 2 Brug fingerspidserne til at åbne systememblemet.
- 3 Genmonter skruen (M1,6x4) under systememblemlappen, der fastgør bunddækslet til håndfladestøttemodulet.
- 4 Genmonter de otte skruer (M2x3, Torx), der fastgør bunddækslet til håndfladestøttemodulet.

# Fjernelse af batteriet

---



**ADVARSEL:** Før du arbejder med computerens indvendige dele, skal du læse de sikkerhedsinstruktioner, der fulgte med computeren, og følge trinene i [Før du arbejder med computerens indvendige dele](#). Efter du har arbejdet på computerens indvendige dele, følg vejledningen i [Efter du har udført arbejde på computerens indvendige dele](#). For flere oplysninger om bedste praksis for sikkerhed, se hjemmesiden Regulatory Compliance på [www.dell.com/regulatory\\_compliance](http://www.dell.com/regulatory_compliance).

## Forudsætninger

Fjern [bunddækslet](#).

## Procedure

- 1 Frakobl batteriet fra systemkortet.

- 2 Pil tapen af, der fastgør højttalerkablet til batteriet.

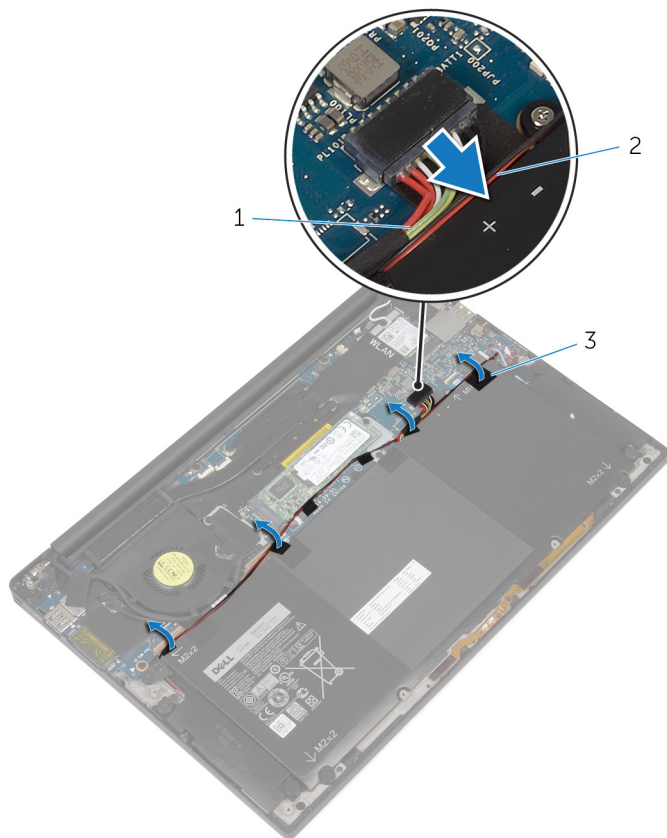

**Figur 3. Fjernelse af batteriet**

- |   |              |   |                |
|---|--------------|---|----------------|
| 1 | batterikabel | 2 | højttalerkabel |
| 3 | tape (6)     |   |                |
- 3 Fjern skruen (M1.6x4), der fastgør batteriet til håndfladestøttemodulet.
  - 4 Fjern de tre skruer (M2x2), der fastgør batteriet til håndfladestøttemodulet.

- 5 Løft batteriet af håndfladestøttemodulet.

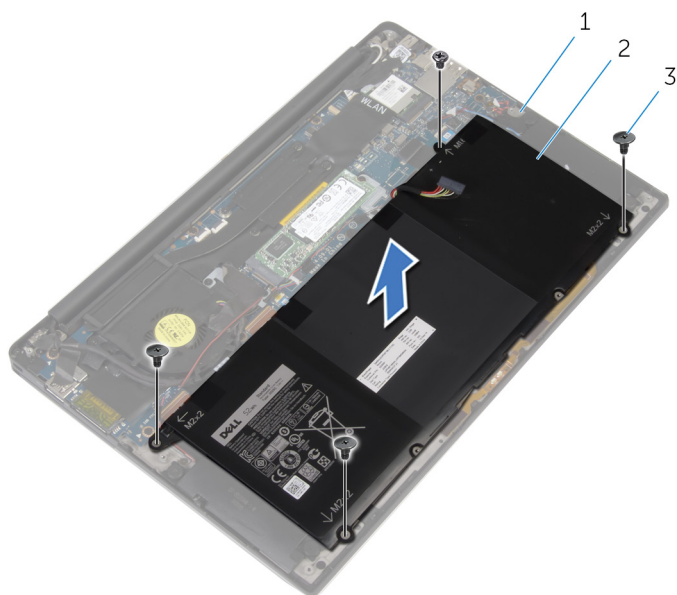

**Figur 4. Fjernelse af batteriet**

- |   |                      |   |         |
|---|----------------------|---|---------|
| 1 | håndfladestøttemodul | 2 | batteri |
| 3 | skruer (4)           |   |         |
- 6 Vend computer om, åbn skærmen og tryk på tænd/sluk-knappen i ca. 5 sekunder for at oprette jordforbindelse til computeren.

# Sådan genmonteres batteriet

---



**ADVARSEL:** Før du arbejder med computerens indvendige dele, skal du læse de sikkerhedsinstruktioner, der fulgte med computeren, og følge trinene i [Før du arbejder med computerens indvendige dele](#). Efter du har arbejdet på computerens indvendige dele, følg vejledningen i [Efter du har udført arbejde på computerens indvendige dele](#). For flere oplysninger om bedste praksis for sikkerhed, se hjemmesiden Regulatory Compliance på [www.dell.com/regulatory\\_compliance](http://www.dell.com/regulatory_compliance).

## Procedure

- 1 Ret batteriets skruehuller ind efter håndfladestøttemodulets skruehuller.
- 2 Genmonter de tre skruer (M2x3), der fastgør batteriet til håndfladestøttemodulet.
- 3 Genmonter skruen (M1.6x4), der fastgør batteriet til håndfladestøttemodulet.
- 4 Tilslut batterikablet til systemkortet.

## Efterfølgende forudsætninger

Genmonter [bunddækslet](#).

# Fjernelse af solid-state-drevet

---

 **ADVARSEL:** Før du arbejder med computerens indvendige dele, skal du læse de sikkerhedsinstruktioner, der fulgte med computeren, og følge trinene i [Før du arbejder med computerens indvendige dele](#). Efter du har arbejdet på computerens indvendige dele, følg vejledningen i [Efter du har udført arbejde på computerens indvendige dele](#). For flere oplysninger om bedste praksis for sikkerhed, se hjemmesiden Regulatory Compliance på [www.dell.com/regulatory\\_compliance](http://www.dell.com/regulatory_compliance).

 **FORSIGTIG:** Solid-state-drev er skrøbelige. Udvis forsigtighed, når du arbejder med et solid-state-drev.

 **FORSIGTIG:** For at undgå datatab, fjern ikke solid-state drevet mens computeren er i slumretilstand eller er tændt.

## Forudsætninger

- 1 Fjern [bunddækslet](#).
- 2 Fjern [batteriet](#).

## Procedure

- 1 Fjern skruen (M2x2), som fastgør solid-state-drevet til systemkortet.

- 2 Træk og fjern solid-state-drevet fra dets slot.

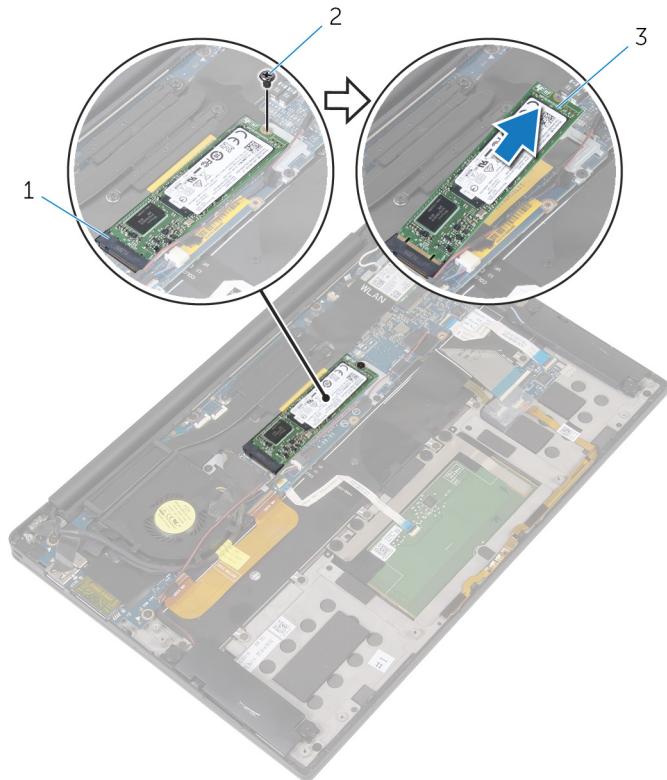

**Figur 5. Fjernelse af solid-state-drevet**

- |   |                           |   |       |
|---|---------------------------|---|-------|
| 1 | slot til solid-state-drev | 2 | skrue |
| 3 | solid-state-drev          |   |       |



# Genmontering af solid-state-drevet

---



**ADVARSEL:** Før du arbejder med computerens indvendige dele, skal du læse de sikkerhedsinstruktioner, der fulgte med computeren, og følge trinene i [Før du arbejder med computerens indvendige dele](#). Efter du har arbejdet på computerens indvendige dele, følg vejledningen i [Efter du har udført arbejde på computerens indvendige dele](#). For flere oplysninger om bedste praksis for sikkerhed, se hjemmesiden Regulatory Compliance på [www.dell.com/regulatory\\_compliance](http://www.dell.com/regulatory_compliance).



**FORSIGTIG:** Solid-state-drev er skrøbelige. Udvis forsigtighed, når du arbejder med et solid-state-drev.

## Procedure

- 1 Ret indhakkene i solid-state-drevet ind efter tappene på dets slot.
- 2 Skub solid-state-drevet i en vinkel ind i dets slot.

- 3** Tryk solid-state-drevets anden ende ned og genmonter skruen (M2x2), der fastgør solid-state-drevet til systemkortet.

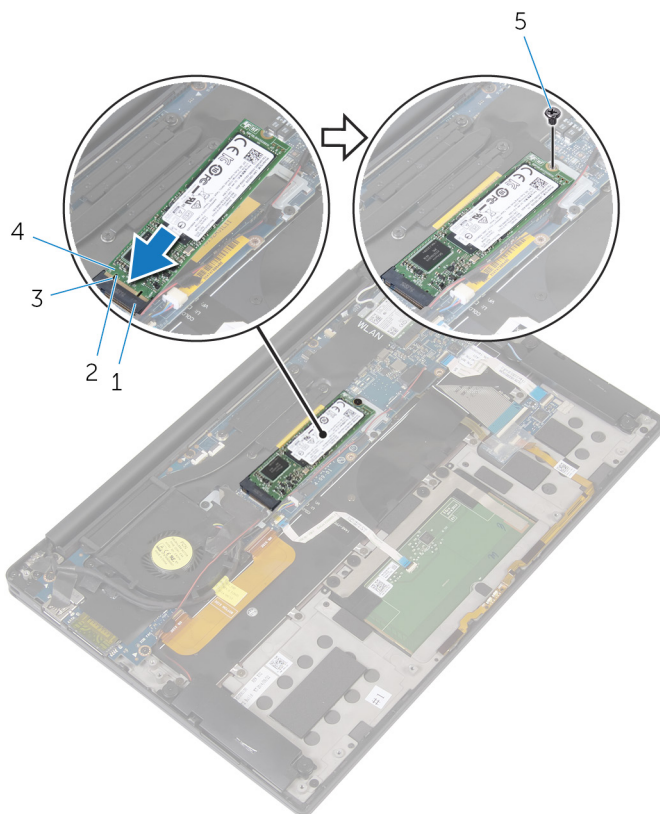

**Figur 6. Genmontering af solid-state-drevet**

- |   |                           |   |                  |
|---|---------------------------|---|------------------|
| 1 | slot til solid-state-drev | 2 | tap              |
| 3 | indhak                    | 4 | solid-state-drev |
| 5 | skruer                    |   |                  |

## Efterfølgende forudsætninger

- 1 Genmonter [batteriet](#).
- 2 Genmonter [bunddækslet](#).

# Fjernelse af trådløs-kortet

---



**ADVARSEL:** Før du arbejder med computerens indvendige dele, skal du læse de sikkerhedsinstruktioner, der fulgte med computeren, og følge trinene i [Før du arbejder med computerens indvendige dele](#). Efter du har arbejdet på computerens indvendige dele, følg vejledningen i [Efter du har udført arbejde på computerens indvendige dele](#). For flere oplysninger om bedste praksis for sikkerhed, se hjemmesiden Regulatory Compliance på [www.dell.com/regulatory\\_compliance](http://www.dell.com/regulatory_compliance).

## Forudsætninger

- 1 Fjern [bunddækslet](#).
- 2 Fjern [batteriet](#).

## Procedure

- 1 Fjern skruen (M2X3), der fastgør det trådløse korts beslag og det trådløse kort til systemkortet.
- 2 Løft det trådløse korts beslag af det trådløse kort.
- 3 Frakobl antennekablerne fra det trådløse kort.

- 4 Træk og fjern det trådløse kort fra dets slot.

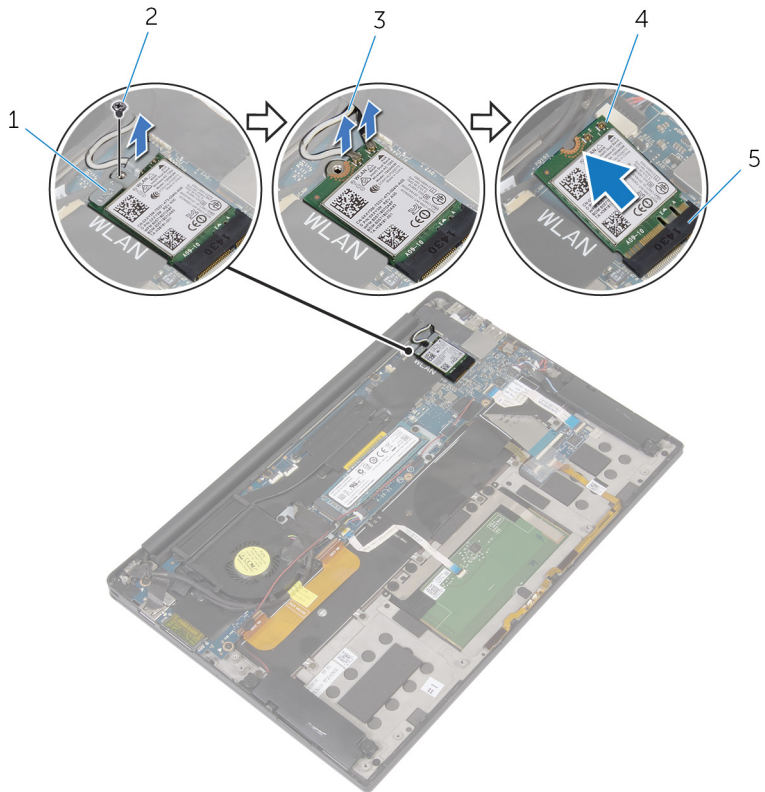

**Figur 7. Fjernelse af det trådløse kort**

- |   |                              |   |               |
|---|------------------------------|---|---------------|
| 1 | beslag til det trådløse kort | 2 | skrue         |
| 3 | antennekabler (2)            | 4 | trådløst kort |
| 5 | slot til trådløst kort       |   |               |

# Genmontering af trådløs-kortet

 **ADVARSEL:** Før du arbejder med computerens indvendige dele, skal du læse de sikkerhedsinstruktioner, der fulgte med computeren, og følge trinene i [Før du arbejder med computerens indvendige dele](#). Efter du har arbejdet på computerens indvendige dele, følg vejledningen i [Efter du har udført arbejde på computerens indvendige dele](#). For flere oplysninger om bedste praksis for sikkerhed, se hjemmesiden Regulatory Compliance på [www.dell.com/regulatory\\_compliance](http://www.dell.com/regulatory_compliance).

## Procedure

- 1 Juster det trådløs-kortets indhak ind med tappen på trådløs-kortsloppet.

 **FORSIGTIG:** Anbring aldrig kabler under trådløs-kortet, da dette medfører risiko for skader på kortet.

- 2 Skub trådløs-kortet i en vinkel ind i dets slot.
- 3 Tilslut antennekablerne til det trådløs-kortet.

Følgende skema viser antennekablets farveskema for det trådløse kort, der understøttes af din computer.

**Tabel 2. Farveskema for antennekabler**

Stik på trådløs-kortet	Antennekabelfarve
Hovedstik (hvid trekant)	Hvid
Hjælpestik (sort trekant)	Sort

- 4 Tryk trådløs-kortets anden ende ned.
- 5 Placer trådløs-kortets beslag på trådløs-kortet.

- 6 Genmonter skruen (M2x3), der fastgør det trådløse korts beslag til systemkortet.

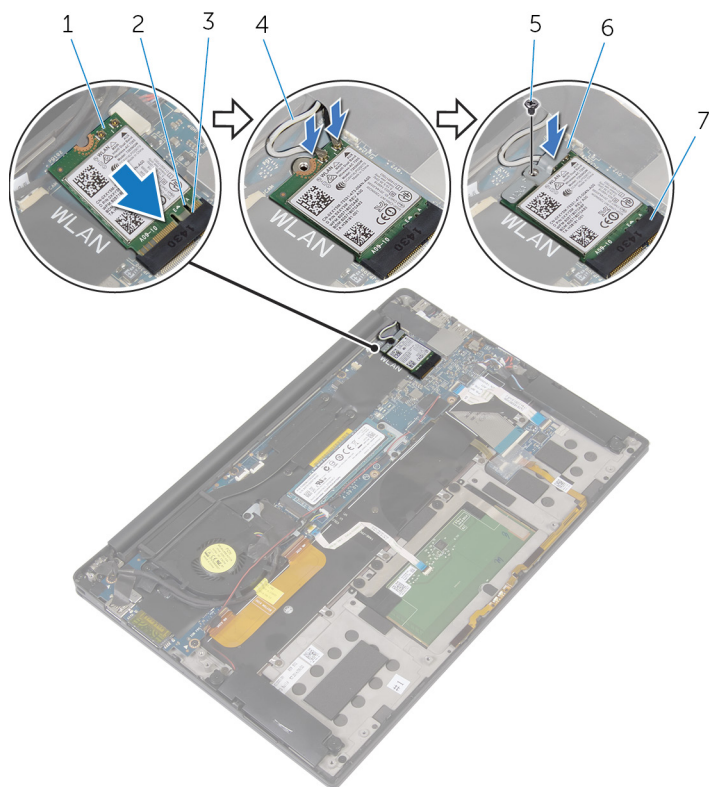

**Figur 8. Genmontering af trådløs-kortet**

- |   |                  |   |                         |
|---|------------------|---|-------------------------|
| 1 | trådløs-kort     | 2 | indhak                  |
| 3 | tap              | 4 | antennekabler (2)       |
| 5 | skruer           | 6 | beslag til trådløs-kort |
| 7 | trådløs-kortslot |   |                         |

## Efterfølgende forudsætninger

- 1 Genmonter [batteriet](#).
- 2 Genmonter [bunddækslet](#).

# Sådan fjernes højtalerne

---



**ADVARSEL:** Før du arbejder med computerens indvendige dele, skal du læse de sikkerhedsinstruktioner, der fulgte med computeren, og følge trinene i [Før du arbejder med computerens indvendige dele](#). Efter du har arbejdet på computerens indvendige dele, følg vejledningen i [Efter du har udført arbejde på computerens indvendige dele](#). For flere oplysninger om bedste praksis for sikkerhed, se hjemmesiden Regulatory Compliance på [www.dell.com/regulatory\\_compliance](http://www.dell.com/regulatory_compliance).

## Forudsætninger

- 1 Fjern [bunddækslet](#).
- 2 Fjern [batteriet](#).

## Procedure

- 1 Frakobl højtalerkablet fra systemkortet.
- 2 Fjern de fire skruer (M2x2), der fastgør højtalerne til håndfladestøttemodulet.
- 3 Vær opmærksom på højtalerkablets føring og pil tapen af, der fastgør højtalerkablet til systemkortet.

- 4 Løft højttalerne sammen med deres kabler væk fra håndfladestøttemodul.

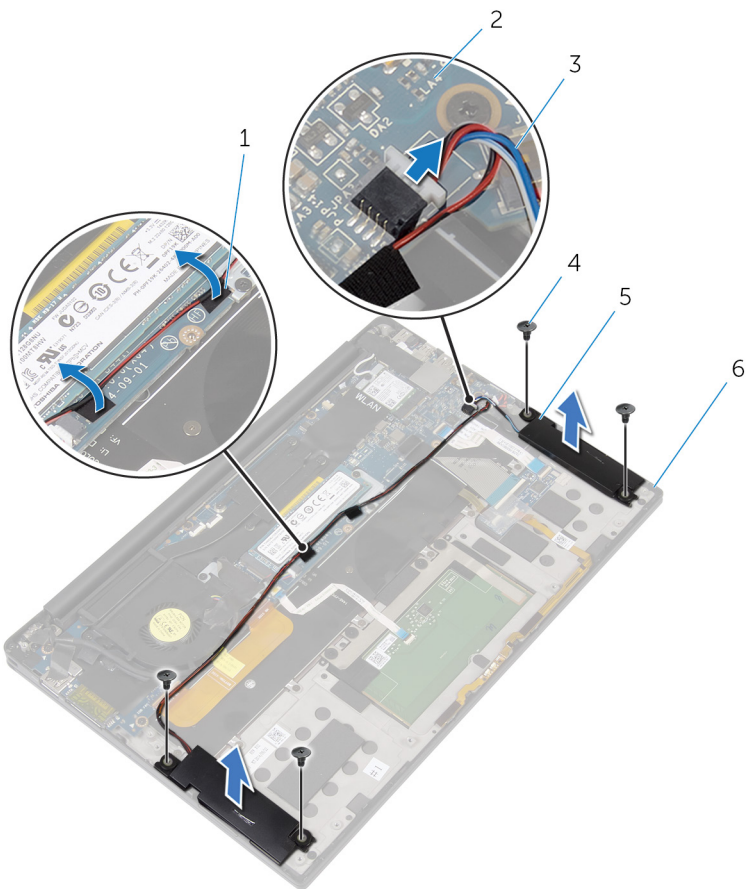

**Figur 9. Sådan fjernes højttalerne**

- |   |                |   |                      |
|---|----------------|---|----------------------|
| 1 | tape (2)       | 2 | systemkort           |
| 3 | højttalerkabel | 4 | skruer (4)           |
| 5 | højttalere (2) | 6 | håndfladestøttemodul |



# Sådan genmonteres højttalerne

---



**ADVARSEL:** Før du arbejder med computerens indvendige dele, skal du læse de sikkerhedsinstruktioner, der fulgte med computeren, og følge trinene i [Før du arbejder med computerens indvendige dele](#). Efter du har arbejdet på computerens indvendige dele, følg vejledningen i [Efter du har udført arbejde på computerens indvendige dele](#). For flere oplysninger om bedste praksis for sikkerhed, se hjemmesiden Regulatory Compliance på [www.dell.com/regulatory\\_compliance](http://www.dell.com/regulatory_compliance).

## Procedure

- 1 Placer højttalerne på håndfladestøttemodulet ved hjælp af styremærkerne på håndfladestøttemodulet.
- 2 Genmonter de fire skruer (M2x2), der fastgør højttalerne til håndfladestøttemodulet.
- 3 Fremfør højttalerkablet på systemkortet og klæb tapen på systemkortet.
- 4 Tilslut højttalerkablet til systemkortet.
- 5 Sæt tapen på, der fastgør højttalerkablet til systemkortet.

## Efterfølgende forudsætninger

- 1 Genmonter [batteriet](#).
- 2 Genmonter [bunddækslet](#).

# Sådan fjernes møntcellebatteriet

---

 **ADVARSEL:** Før du arbejder med computerens indvendige dele, skal du læse de sikkerhedsinstruktioner, der fulgte med computeren, og følge trinene i [Før du arbejder med computerens indvendige dele](#). Efter du har arbejdet på computerens indvendige dele, følg vejledningen i [Efter du har udført arbejde på computerens indvendige dele](#). For flere oplysninger om bedste praksis for sikkerhed, se hjemmesiden Regulatory Compliance på [www.dell.com/regulatory\\_compliance](http://www.dell.com/regulatory_compliance).

 **FORSIGTIG:** Når møntcellebatteriet fjernes, nulstilles BIOS-installationsprogrammerne til standardindstillingerne. Det anbefales, at du noterer dig BIOS-installationsprogrammernes indstillinger, før du fjerner møntcellebatteriet.

## Forudsætninger

- 1 Fjern [bunddækslet](#).
- 2 Fjern [batteriet](#).

## Procedure

- 1 Frakobl møntcellebatteriets kabel fra systemkortet.

- 2 Bemærk placeringen af møntcellebatteriet og link det af håndfladestøttemodulet.

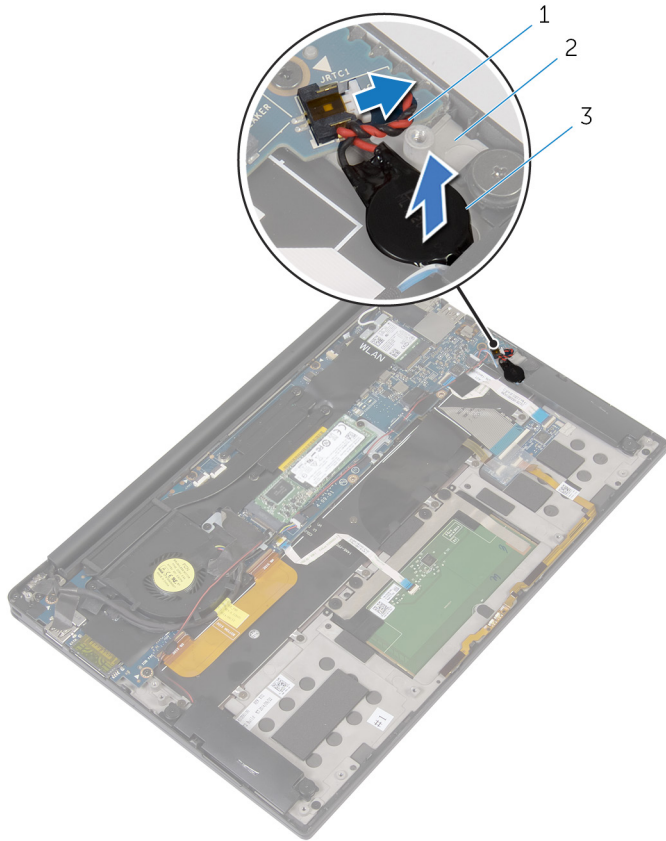

**Figur 10. Sådan fjernes møntcellebatteriet**

- |   |                           |   |                      |
|---|---------------------------|---|----------------------|
| 1 | møntcellebatteriets kabel | 2 | håndfladestøttemodul |
| 3 | møntcellebatteri          |   |                      |

# Genmontering af møntcellebatteriet

---



**ADVARSEL:** Før du arbejder med computerens indvendige dele, skal du læse de sikkerhedsinstruktioner, der fulgte med computeren, og følge trinene i [Før du arbejder med computerens indvendige dele](#). Efter du har arbejdet på computerens indvendige dele, følg vejledningen i [Efter du har udført arbejde på computerens indvendige dele](#). For flere oplysninger om bedste praksis for sikkerhed, se hjemmesiden Regulatory Compliance på [www.dell.com/regulatory\\_compliance](http://www.dell.com/regulatory_compliance).

## Procedure



- 1 Klæb møntcellebatteriet på håndfladestøttemodulet.
- 2 Tilslut møntcellebatteriets kabel til systemkortet.

## Efterfølgende forudsætninger

- 1 Genmonter [batteriet](#).
- 2 Genmonter [bunddækslet](#).

# Fjernelse af kølelegemet

---

-  **ADVARSEL:** Før du arbejder med computerens indvendige dele, skal du læse de sikkerhedsinstruktioner, der fulgte med computeren, og følge trinene i [Før du arbejder med computerens indvendige dele](#). Efter du har arbejdet på computerens indvendige dele, følg vejledningen i [Efter du har udført arbejde på computerens indvendige dele](#). For flere oplysninger om bedste praksis for sikkerhed, se hjemmesiden Regulatory Compliance på [www.dell.com/regulatory\\_compliance](http://www.dell.com/regulatory_compliance).
-  **ADVARSEL:** Varme-sinket kan blive varmt under normal drift. Tillad tilstrækkelig tid til at varme-sinket kan køle af, før du berører det.
-  **FORSIGTIG:** For maksimal køling af processoren, må du ikke berøre varmeoverførselsområderne på varme-sinket. Olie fra din hud kan reducere varmeoverførselsevnen fra de termiske puder.

## Forudsætninger

- 1 Fjern [bunddækslet](#).
- 2 Fjern [batteriet](#).

## Procedure

- 1 Fjern de skruer, som fastgør kølelegemet til systemkortet i rækkefølge (angivet på kølelegemet).

- 2 Løft varme-sinket af systemkortet.

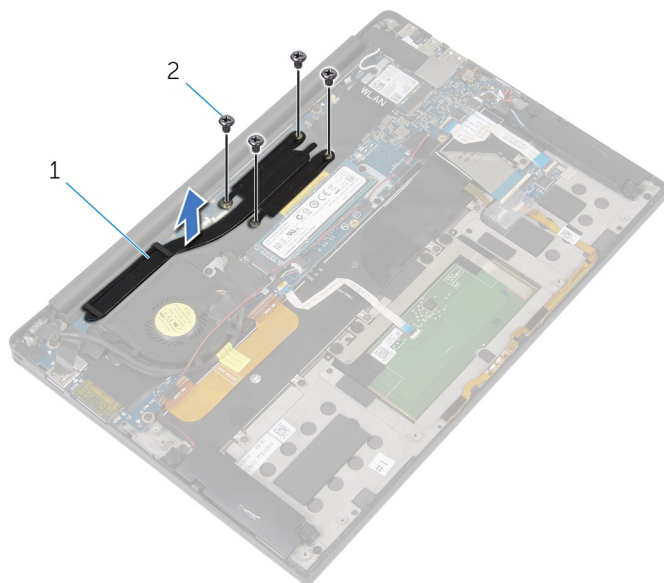

**Figur 11. Fjernelse af kølelegemet**

1 varme-sink

2 M2x3 skruer (4)

# Genmontering af kølelegemet

---

 **ADVARSEL:** Før du arbejder med computerens indvendige dele, skal du læse de sikkerhedsinstruktioner, der fulgte med computeren, og følge trinene i [Før du arbejder med computerens indvendige dele](#). Efter du har arbejdet på computerens indvendige dele, følg vejledningen i [Efter du har udført arbejde på computerens indvendige dele](#). For flere oplysninger om bedste praksis for sikkerhed, se hjemmesiden Regulatory Compliance på [www.dell.com/regulatory\\_compliance](http://www.dell.com/regulatory_compliance).

 **FORSIGTIG:** Forkert placering af kølelegemet kan beskadige systemkortet og processoren.

 **BEMÆRK:** Hvis enten systemkortet eller kølelegemet udskiftes, skal du bruge det termiske underlag/termisk pasta, der følger med sættet, for at sikre, at der opnås varmeledning.

## Procedure

- 1 Flugt skruehullerne i kølelegememodulet med skruehullerne i systemkortet.
- 2 Genmonter skrueerne, der fastgør kølelegemet til systemkortet, i omvendt rækkefølge (som vist på kølelegemet).

## Efterfølgende forudsætninger

- 1 Genmonter [batteriet](#).
- 2 Genmonter [bunddækslet](#).

# Sådan fjernes batteristatuslampens kabel med mikrofoner

---



**ADVARSEL:** Før du arbejder med computerens indvendige dele, skal du læse de sikkerhedsinstruktioner, der fulgte med computeren, og følge trinene i [Før du arbejder med computerens indvendige dele](#). Efter du har arbejdet på computerens indvendige dele, følg vejledningen i [Efter du har udført arbejde på computerens indvendige dele](#). For flere oplysninger om bedste praksis for sikkerhed, se hjemmesiden Regulatory Compliance på [www.dell.com/regulatory\\_compliance](http://www.dell.com/regulatory_compliance).



**BEMÆRK:** Batteristatuslampens kabel med mikrofoner er et modul, der omfatter LED-indikatorer og digitale systemmikrofoner.

## Forudsætninger

- 1 Fjern [bunddækslet](#).
- 2 Fjern [batteriet](#).

## Procedure

- 1 Træk tapen af, der fastgør batteristatuslampens kabel med mikrofoner til tastatur-controller-kortet.
- 2 Åbn låsen, og frakobl batteristatuslampens kabel med mikrofoner fra tastatur-controller-kortet.
- 3 Træk tapen af, der fastgør batteristatuslampens kabel med mikrofoner til håndfladestøttemodulet.



- 4 Bemærk, hvordan batteristatuslampens kabel med mikrofoner er ført, og træk kablet sammen med mikrofonerne af håndfladestøttemodulet.

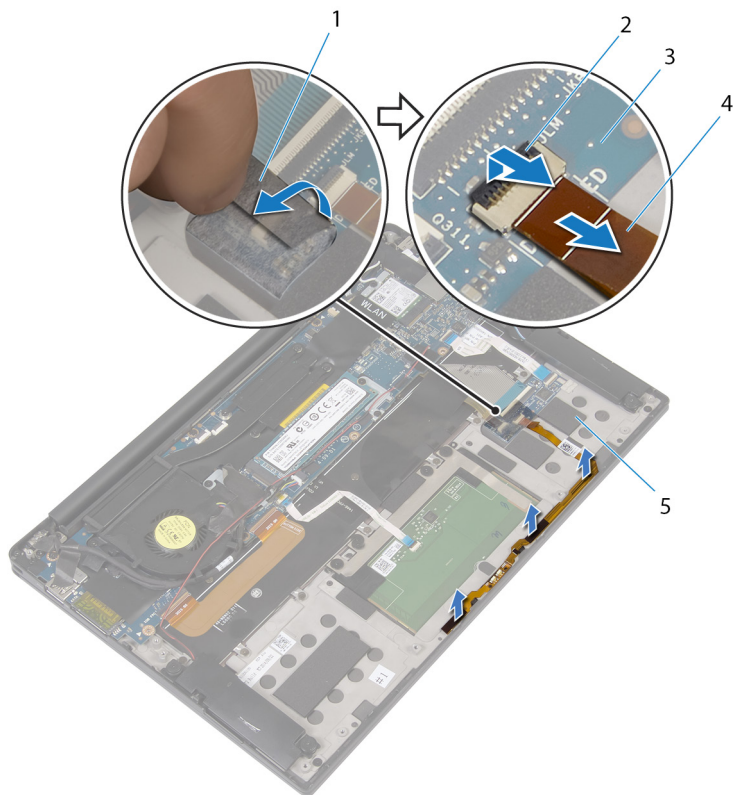

**Figur 12. Sådan fjernes batteristatuslampens kabel med mikrofoner**

- |   |                          |   |   |
|---|--------------------------|---|---|
| 1 | tape                     | 2 | lås                                       |
| 3 | tastatur-controller-kort | 4 | batteristatuslampens kabel med mikrofoner |
| 5 | håndfladestøttemodul     |   |   |

# Sådan genmonteres batteristatuslampens kabel med mikrofoner.

---



**ADVARSEL:** Før du arbejder med computerens indvendige dele, skal du læse de sikkerhedsinstruktioner, der fulgte med computeren, og følge trinene i [Før du arbejder med computerens indvendige dele](#). Efter du har arbejdet på computerens indvendige dele, følg vejledningen i [Efter du har udført arbejde på computerens indvendige dele](#). For flere oplysninger om bedste praksis for sikkerhed, se hjemmesiden Regulatory Compliance på [www.dell.com/regulatory\\_compliance](http://www.dell.com/regulatory_compliance).



**BEMÆRK:** Batteristatuslampens kabel med mikrofoner er et modul, der omfatter LED-indikatorer og digitale systemmikrofoner.

## Procedure

- 1 Brug styrepindene til at placere batteristatuslampens kabel med mikrofoner til håndfladestøttemodulet.
- 2 Før batteristatuslampens kabel med mikrofoner gennem kabelkanalerne, og sæt det fast på håndfladestøttemodulet.
- 3 Sæt tapen fast, der fastgør batteristatuslampens kabel med mikrofoner til håndfladestøttemodulet.
- 4 Skub batteristatuslampens kabel med mikrofoner ind i stikket på tastatur-controller-kortet, og luk låsen for at fastgøre kablet.
- 5 Sæt tapen fast, der fastgør batteristatuslampens kabel med mikrofoner til tastatur-controller-kortet.

## Efterfølgende forudsætninger

- 1 Genmonter [batteriet](#).
- 2 Genmonter [bunddækslet](#).

# Sådan fjernes berøringspladen

---



**ADVARSEL:** Før du arbejder med computerens indvendige dele, skal du læse de sikkerhedsinstruktioner, der fulgte med computeren, og følge trinene i [Før du arbejder med computerens indvendige dele](#). Efter du har arbejdet på computerens indvendige dele, følg vejledningen i [Efter du har udført arbejde på computerens indvendige dele](#). For flere oplysninger om bedste praksis for sikkerhed, se hjemmesiden Regulatory Compliance på [www.dell.com/regulatory\\_compliance](http://www.dell.com/regulatory_compliance).

## Forudsætninger

- 1 Fjern [bunddækslet](#).
- 2 Fjern [batteriet](#).

## Procedure

- 1 Åbn låsen, og fjern berøringspladens kabel fra systemkortet.

- 2 Fjern berøringspladens kabel fra tastaturet og håndfladestøttemodulet.

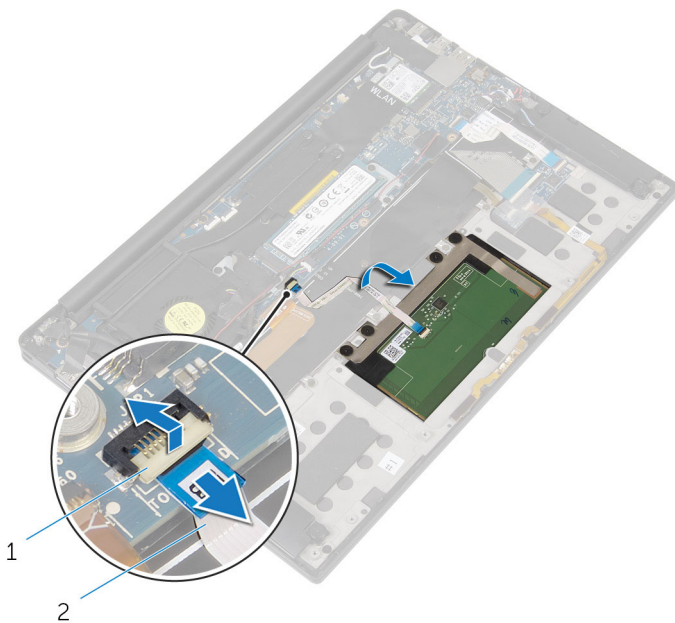

**Figur 13. Sådan fjernes berøringspladens kabel**

1 lås

2 berøringspladens kabel

- 3 Fjern de fire skruer (M2x2), der fastgør berøringspladen til håndfladestøttemodulet. Fjern om nødvendigt eventuelt skum, der fastgør berøringspladen til håndfladestøttemodulet.

- 4 Løft berøringspladen fra den inderste kant, og fjern den fra håndfladestøttemodulet.

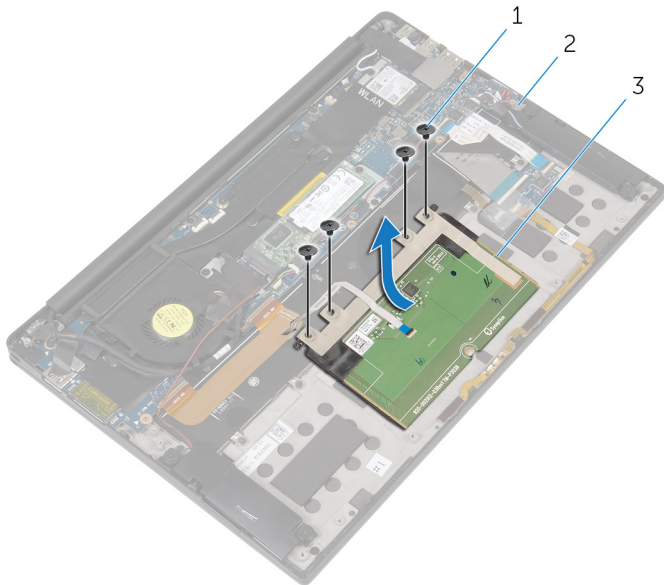

**Figur 14. Sådan fjernes berøringspladen**

- |   |            |   |                      |
|---|------------|---|----------------------|
| 1 | skruer (4) | 2 | håndfladestøttemodul |
| 3 | pegefelt   |   |                      |

# Genmontering af berøringspladen

---



**ADVARSEL:** Før du arbejder med computerens indvendige dele, skal du læse de sikkerhedsinstruktioner, der fulgte med computeren, og følge trinene i [Før du arbejder med computerens indvendige dele](#). Efter du har arbejdet på computerens indvendige dele, følg vejledningen i [Efter du har udført arbejde på computerens indvendige dele](#). For flere oplysninger om bedste praksis for sikkerhed, se hjemmesiden Regulatory Compliance på [www.dell.com/regulatory\\_compliance](http://www.dell.com/regulatory_compliance).

## Procedure

- 1 Ret berøringspladens skruehuller ind efter skruehullerne i håndfladestøttemodulet.
- 2 Genmonter de fire skruer (M2x2), der fastgør berøringspladen til håndfladestøttemodulet.
- 3 Skub berøringspladekablet ind i stikket på systemkortet, og luk låsen for at fastgøre kablet.
- 4 Fremfør berøringspladens kabel, og sæt det på tastaturet og håndfladestøttemodulet.

## Efterfølgende forudsætninger

- 1 Genmonter [batteriet](#).
- 2 Genmonter [bunddækslet](#).

# Fjernelse af I/O-kortkablet

---



**ADVARSEL:** Før du arbejder med computerens indvendige dele, skal du læse de sikkerhedsinstruktioner, der fulgte med computeren, og følge trinene i [Før du arbejder med computerens indvendige dele](#). Efter du har arbejdet på computerens indvendige dele, følg vejledningen i [Efter du har udført arbejde på computerens indvendige dele](#). For flere oplysninger om bedste praksis for sikkerhed, se hjemmesiden Regulatory Compliance på [www.dell.com/regulatory\\_compliance](http://www.dell.com/regulatory_compliance).

## Forudsætninger

- 1 Fjern [bunddækslet](#).
- 2 Fjern [batteriet](#).

## Procedure

- 1 Åbn låsene og frakobl I/O-kortets kabel fra systemkortet og I/O-kortet.

- 2 Bemærk fremføringen af I/O-kortkablet ligesom dets orientering og pil kablet af tastaturet.

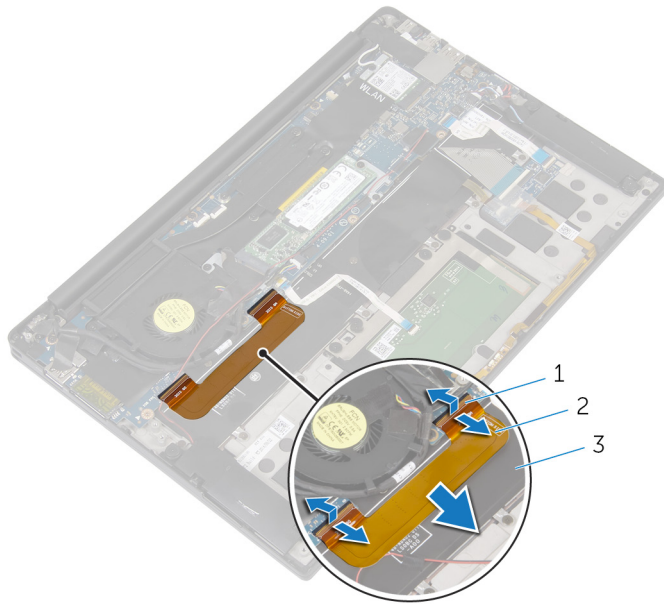

**Figur 15. Fjernelse af I/O-kortkablet**

- 1 låse (2)  
3 tastatur

- 2 I/O-kortets kabel



# Genmontering af I/O-kortkablet

---



**ADVARSEL:** Før du arbejder med computerens indvendige dele, skal du læse de sikkerhedsinstruktioner, der fulgte med computeren, og følge trinene i [Før du arbejder med computerens indvendige dele](#). Efter du har arbejdet på computerens indvendige dele, følg vejledningen i [Efter du har udført arbejde på computerens indvendige dele](#). For flere oplysninger om bedste praksis for sikkerhed, se hjemmesiden Regulatory Compliance på [www.dell.com/regulatory\\_compliance](http://www.dell.com/regulatory_compliance).

## Procedure

- 1 Skub begge ender af I/O-kortkablet ind i deres stik på systemkortet og I/O-kortet, luk så låsene for at fastgøre kablet.
- 2 Påklæb I/O-kortkablet til tastaturet.

## Efterfølgende forudsætninger

- 1 Genmonter [batteriet](#).
- 2 Genmonter [bunddækslet](#).

# Sådan fjernes I/O-kortet

---



**ADVARSEL:** Før du arbejder med computerens indvendige dele, skal du læse de sikkerhedsinstruktioner, der fulgte med computeren, og følge trinene i [Før du arbejder med computerens indvendige dele](#). Efter du har arbejdet på computerens indvendige dele, følg vejledningen i [Efter du har udført arbejde på computerens indvendige dele](#). For flere oplysninger om bedste praksis for sikkerhed, se hjemmesiden Regulatory Compliance på [www.dell.com/regulatory\\_compliance](http://www.dell.com/regulatory_compliance).

## Forudsætninger

- 1 Fjern [bunddækslet](#).
- 2 Fjern [batteriet](#).

## Procedure

- 1 Fjern de to skruer (M1.6x3), der fastgør I/O-kortet til håndfladestøttemodulet.
- 2 Pil tapen af, der fastgør skærnkablet til I/O-kortet.
- 3 Frakobl mediekortlæserens kabel fra I/O-kortet.
- 4 Åbn låsen og frakobl I/O-kortets kabel fra I/O-kortet.

- 5 Åbn låsen og frakobl fingeraftrykslæserens kabel (valgfrit tilbehør) fra I/O-kortet.

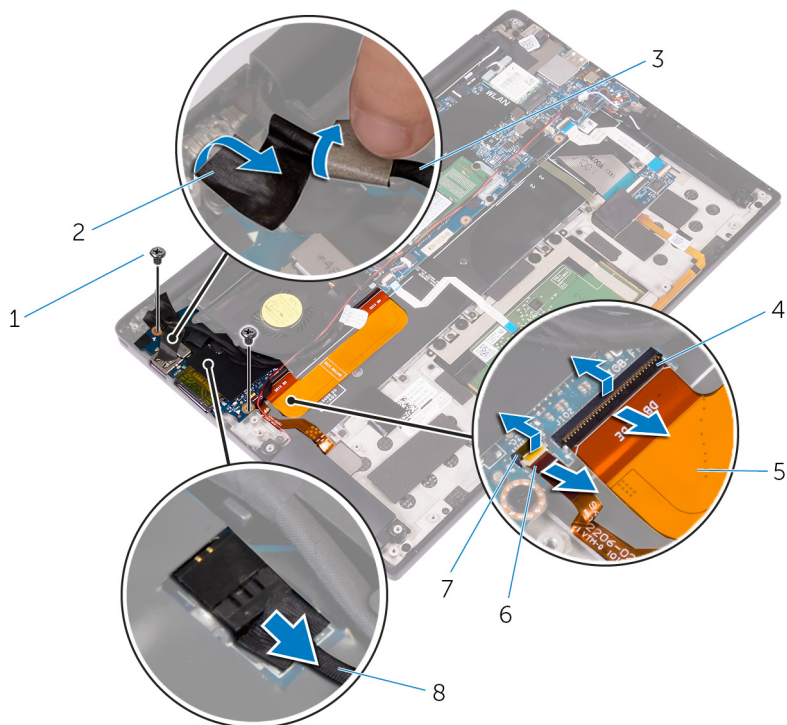

**Figur 16. Fjernelse af I/O-kortet**

- |   |                   |   |  |
|---|-------------------|---|--|
| 1 | skruer (2)        | 2 | tape   |
| 3 | skærmkabel        | 4 | lås  |
| 5 | I/O-kortets kabel | 6 | kabel til fingeraftrykslæser (valgfrit tilbehør) |
| 7 | lås               | 8 | mediekortlæserens kabel                          |

- 6 Fjern tapen, der fastgør skærmkablet til I/O-kortet.

- 7 Start fra yderkanten, og løft I/O-kortet i en vinkel, og fjern I/O-kortet.

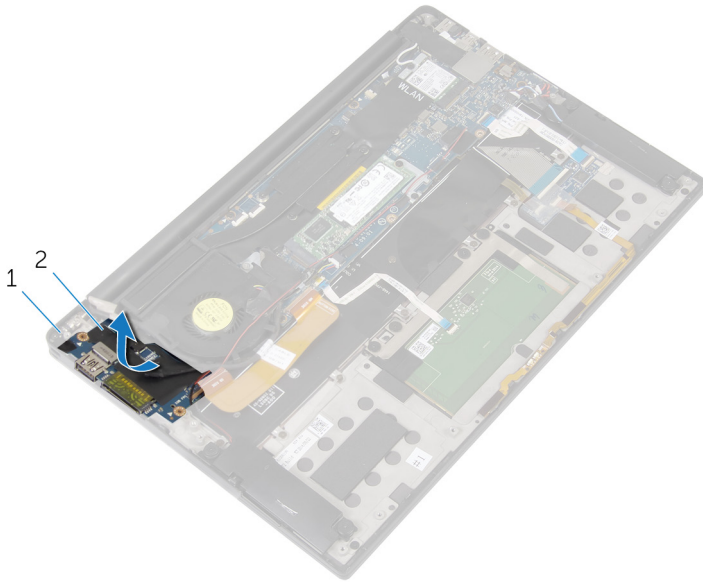

**Figur 17. Fjernelse af I/O-kortet**

1 håndfladestøttemodul

2 I/O-kort

# Sådan genmonteres I/O-kortet

---



**ADVARSEL:** Før du arbejder med computerens indvendige dele, skal du læse de sikkerhedsinstruktioner, der fulgte med computeren, og følge trinene i [Før du arbejder med computerens indvendige dele](#). Efter du har arbejdet på computerens indvendige dele, følg vejledningen i [Efter du har udført arbejde på computerens indvendige dele](#). For flere oplysninger om bedste praksis for sikkerhed, se hjemmesiden Regulatory Compliance på [www.dell.com/regulatory\\_compliance](http://www.dell.com/regulatory_compliance).

## Procedure

- 1 Skub I/O-kortet i en vinkel, og ret skruehullerne i I/O-kortet ind efter skruehullerne i håndfladestøttemodulet.
- 2 Påsæt den tape, der fastgør I/O-kortet.
- 3 Ret skruehullerne i skærnkablet ind efter skruehullerne i I/O-kortet.
- 4 Genmonter de to skruer (M1.6x3), der fastgør I/O-kortet til håndfladestøttemodulet.
- 5 Skub I/O-kortets kabel ind i stikket på I/O-kortet, og luk låsen for at fastgøre kablet.
- 6 Skub fingeraftrykslæserens kabel (valgfrit tilbehør) ind i I/O-kortet, og luk låsen for at fastgøre kablet.
- 7 Tilslut kablet til mediekortlæseren til stikket på I/O-kortet.
- 8 Påsæt tapen, der fastgør skærnkablet til I/O-kortet.

## Efterfølgende forudsætninger

- 1 Genmonter [batteriet](#).
- 2 Genmonter [bunddækslet](#).

# Sådan fjernes skærmmodulet

---



**ADVARSEL:** Før du arbejder med computerens indvendige dele, skal du læse de sikkerhedsinstruktioner, der fulgte med computeren, og følge trinene i [Før du arbejder med computerens indvendige dele](#). Efter du har arbejdet på computerens indvendige dele, følg vejledningen i [Efter du har udført arbejde på computerens indvendige dele](#). For flere oplysninger om bedste praksis for sikkerhed, se hjemmesiden Regulatory Compliance på [www.dell.com/regulatory\\_compliance](http://www.dell.com/regulatory_compliance).

## Forudsætninger

- 1 Fjern [bunddækslet](#).
- 2 Fjern [batteriet](#).

## Procedure

- 1 Frakobl berøringsskærmkablet (valgfrit) og kamerakablet fra systemkortet.
- 2 Pil tapen af, der fastgør antennekablerne til systemkortet.
- 3 Fjern skruen (M2x3), der fastgør det trådløse korts beslag til systemkortet.
- 4 Løft det trådløse korts beslag af det trådløse kort.

- 5 Frakobl antennekablerne fra det trådløse kort.

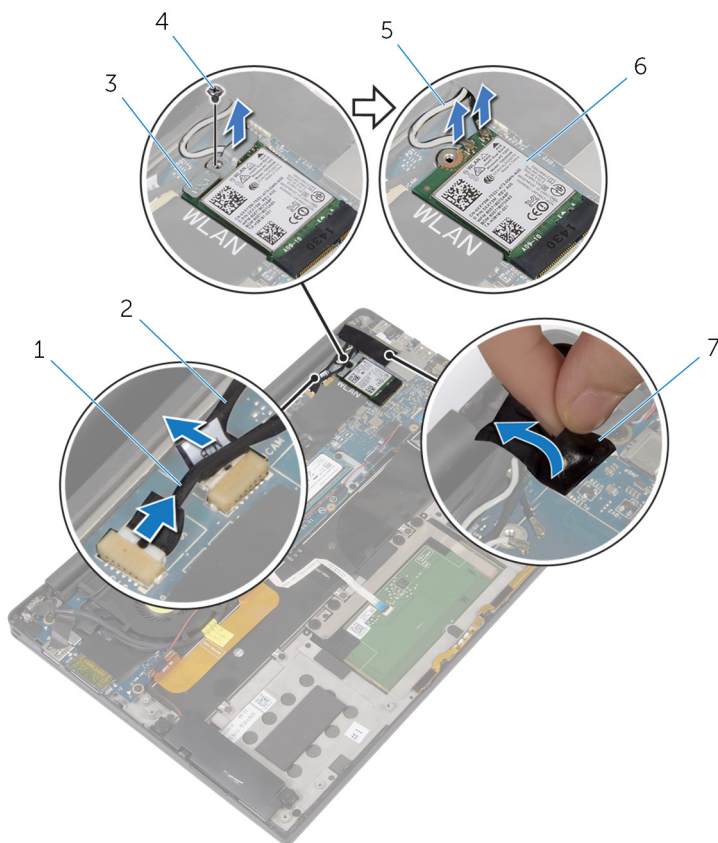

**Figur 18. Sådan fjernes skærmmodulet**

- |   |   |   |              |
|---|---|---|--------------|
| 1 | berøringsskærmkabel (valgfrit tilbehør) | 2 | kamerakabel  |
| 3 | beslag til trådløs-kort                 | 4 | skrue        |
| 5 | antennekabler (2)                       | 6 | trådløs-kort |
| 7 | tape                                    |   |              |

- 6 Fjern den skrue (M1.6x3), som fastgør skærmkablet til I/O-kortet.
- 7 Pil tapen af, der fastgør skærmkablet til blæseren og I/O-kortet.
- 8 Frakobl mediekortlæserens kabel fra I/O-kortet.

- 9 Bemærk skærnkablets føring, og fjern kablet fra kabelkanalerne på blæseren.
- 10 Pil tapen af skærnkablets beslag.

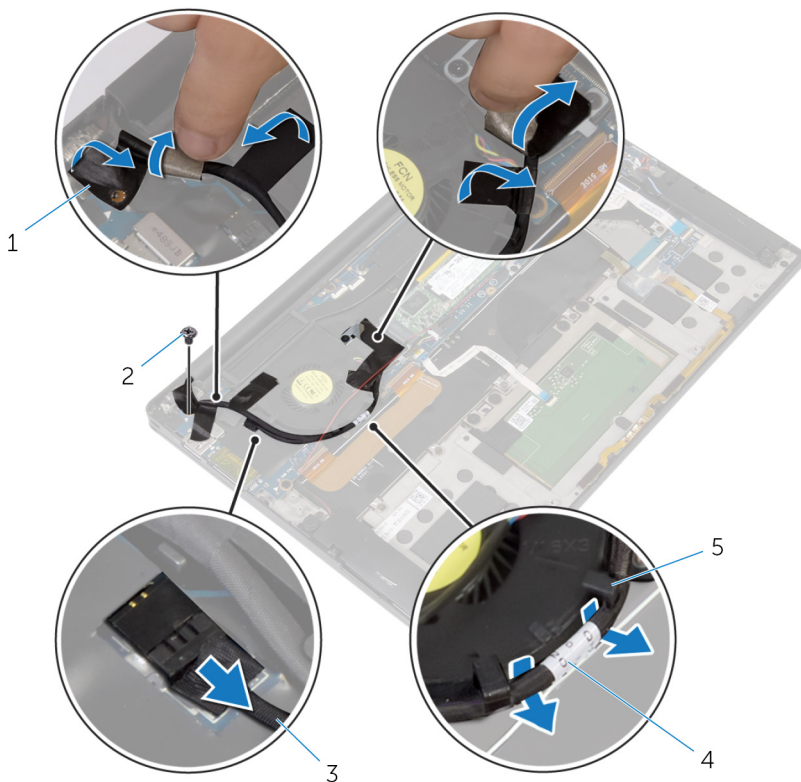

**Figur 19. Sådan fjernes skærmmodul**

- |   |                         |   |            |
|---|-------------------------|---|------------|
| 1 | tape (4)                | 2 | skrue      |
| 3 | mediekortlæserens kabel | 4 | skærnkabel |
| 5 | kabelkanaler (2)        |   |            |

- 11 Fjern de to skrue (M2x3), der fastgør skærnkabelbeslaget til systemkortet.
- 12 Løft beslaget til skærnkablet af skærnkablet.



**13** Frakobl skærmkablet fra systemkortet vha. trækfligene.

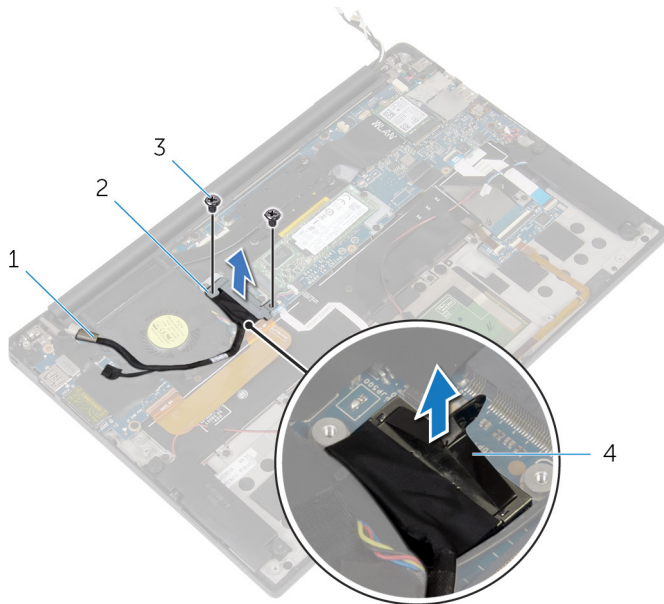

**Figur 20. Sådan fjernes skærmmodulet**

- 1 skærmkabel
- 3 skruer (2)

- 2 skærmkabelbeslag
- 4 trækflig

- 14** Åbn håndfladestøttemodulet i en vinkel på 90 grader, og fjern så de fire skruer (M2.5x4), der fastgør skærmhængslerne til håndfladestøttemodulet.

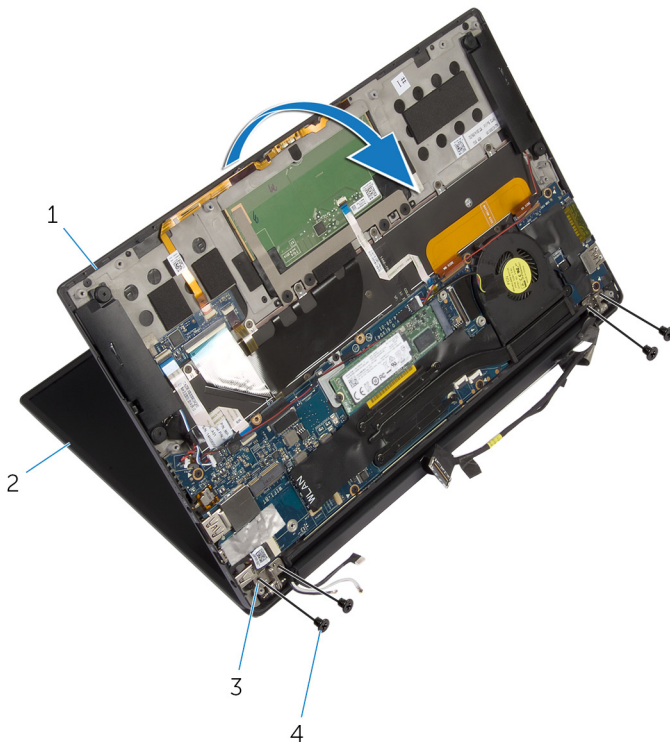

**Figur 21. Sådan fjernes skærmmodulet**

- |   |                      |   |            |
|---|----------------------|---|------------|
| 1 | håndfladestøttemodul | 2 | skærmmodul |
| 3 | skærmhængsler (2)    | 4 | skruer (4) |

**15** Træk og fjern håndfladestøttemodulet fra skærmhængslerne.

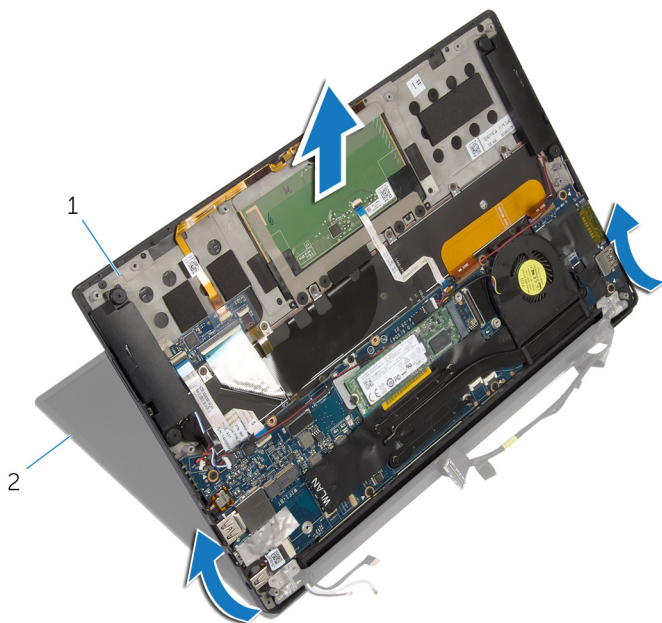

**Figur 22. Sådan fjernes skærmmodulet**

1 håndfladestøttemodul

2 skærmmodulet

# Sådan genmonteres skærmmodulet

---



**ADVARSEL:** Før du arbejder med computerens indvendige dele, skal du læse de sikkerhedsinstruktioner, der fulgte med computeren, og følge trinene i [Før du arbejder med computerens indvendige dele](#). Efter du har arbejdet på computerens indvendige dele, følg vejledningen i [Efter du har udført arbejde på computerens indvendige dele](#). For flere oplysninger om bedste praksis for sikkerhed, se hjemmesiden Regulatory Compliance på [www.dell.com/regulatory\\_compliance](http://www.dell.com/regulatory_compliance).

## Procedure

- 1 Træk håndfladestøttemodulet under skærmhængslerne og flugt skruehullerne i håndfladestøttemodulet med skruehullerne i skærmhængslerne.
- 2 Genmonter de fire skruer (M2.5x4), der fastgør håndfladestøttemodulet til skærmhængslerne.
- 3 Luk håndfladestøttemodulet.
- 4 Tilslut skærmkablet til systemkortet.
- 5 Flugt skruehullerne i skærmkabelbeslaget med systemkortets skruehuller.
- 6 Genmonter de to skruer (M2x3), der fastgør skærmkabelbeslaget til systemkortet.
- 7 Fastgør tapen over skærmkabelbeslaget.
- 8 Før skærmkablet igennem blæserens kabelkanaler.
- 9 Tilslut mediekortlæserens kabel til I/O-kortet.
- 10 Påsæt tapen, der fastgør skærmkablet til blæseren og I/O-kortet.
- 11 Genmonter skruen (M1.6x3), der fastgør skærmkablet til I/O-kortet.
- 12 Tilslut antennekablerne til det trådløs-kortet.
- 13 Flugt skruehullet i trådløs-kortets beslag med systemkortets skruehul.
- 14 Genmonter skruen (M2x3), der fastgør det trådløse korts beslag til systemkortet.
- 15 Påsæt tapen, der fastgør antennekablerne til systemkortet.
- 16 Tilslut berøringsskærmkablet (valgfrit) og kamerakablet til systemkortet.

## Efterfølgende forudsætninger

- 1 Genmonter [batteriet](#).
- 2 Genmonter [bunddækslet](#).

# Sådan fjernes skærmhængslets dæksel

---



**ADVARSEL:** Før du arbejder med computerens indvendige dele, skal du læse de sikkerhedsinstruktioner, der fulgte med computeren, og følge trinene i [Før du arbejder med computerens indvendige dele](#). Efter du har arbejdet på computerens indvendige dele, følg vejledningen i [Efter du har udført arbejde på computerens indvendige dele](#). For flere oplysninger om bedste praksis for sikkerhed, se hjemmesiden Regulatory Compliance på [www.dell.com/regulatory\\_compliance](http://www.dell.com/regulatory_compliance).



**BEMÆRK:** Skærmhængslets dæksel medfølger som en del af skærmmodulet. Hængslets dæksel kan dog også genmonteres separat.

## Forudsætninger

- 1 Fjern [bunddækslet](#).
- 2 Fjern [batteriet](#).
- 3 Fjern [skærmmodulet](#).

## Procedure

- 1 Med skærmen vendt opad skal du skubbe skærmhængslets dæksel mod højre.

- 2 Løft skærmhængslets dæksel af skærmmodulet.

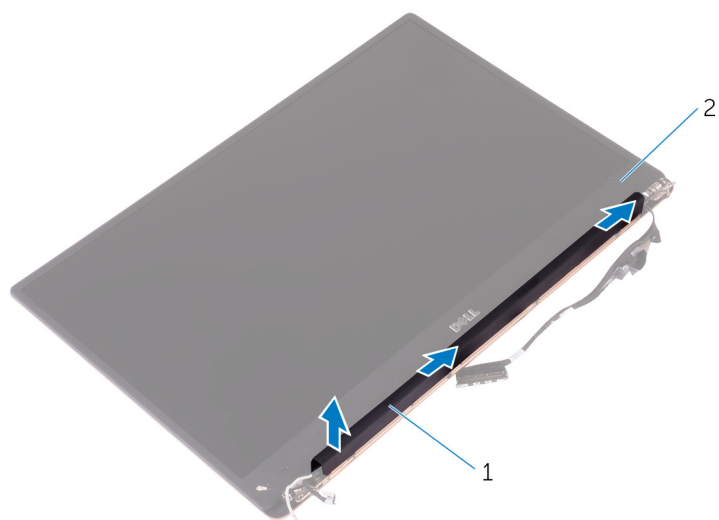

**Figur 23. Fjern skærmhængslets dæksel**

- 1 dækslet til skærmhængslet      2 skærmmodul

# Sådan genmonteres skærmhængslets dæksel

---



**ADVARSEL:** Før du arbejder med computerens indvendige dele, skal du læse de sikkerhedsinstruktioner, der fulgte med computeren, og følge trinene i [Før du arbejder med computerens indvendige dele](#). Efter du har arbejdet på computerens indvendige dele, følg vejledningen i [Efter du har udført arbejde på computerens indvendige dele](#). For flere oplysninger om bedste praksis for sikkerhed, se hjemmesiden Regulatory Compliance på [www.dell.com/regulatory\\_compliance](http://www.dell.com/regulatory_compliance).



**BEMÆRK:** Skærmhængslets dæksel medfølger som en del af skærmmodul. Hængslets dæksel kan dog også genmonteres separat.

## Procedure

- 1 Ret skærmhængslets dæksel ind med bunden af skærmmodul.
- 2 Med skærmen vendt opad skal du trykke og skubbe skærmhængslets dæksel til venstre for at låse det på plads.

## Efterfølgende forudsætninger

- 1 Genmonter [skærmmodul](#).
- 2 Genmonter [batteriet](#).
- 3 Genmonter [bunddækslet](#).



# Sådan fjernes antennen

---



**ADVARSEL:** Før du arbejder med computerens indvendige dele, skal du læse de sikkerhedsinstruktioner, der fulgte med computeren, og følge trinene i [Før du arbejder med computerens indvendige dele](#). Efter du har arbejdet på computerens indvendige dele, følg vejledningen i [Efter du har udført arbejde på computerens indvendige dele](#). For flere oplysninger om bedste praksis for sikkerhed, se hjemmesiden Regulatory Compliance på [www.dell.com/regulatory\\_compliance](http://www.dell.com/regulatory_compliance).



**BEMÆRK:** Antennen medfølger som en del af skærmmodulet. Antennen kan dog også genmonteres separat.

## Forudsætninger

- 1 Fjern [bunddækslet](#).
- 2 Fjern [batteriet](#).
- 3 Fjern [skærmmodulet](#).
- 4 Fjern [skærmhængslets dæksel](#).

## Procedure

- 1 Fjern de fire skruer (M2x4), der fastgør antennen til skærmmodulet.

2 Løft antennen af skærmmodulet.

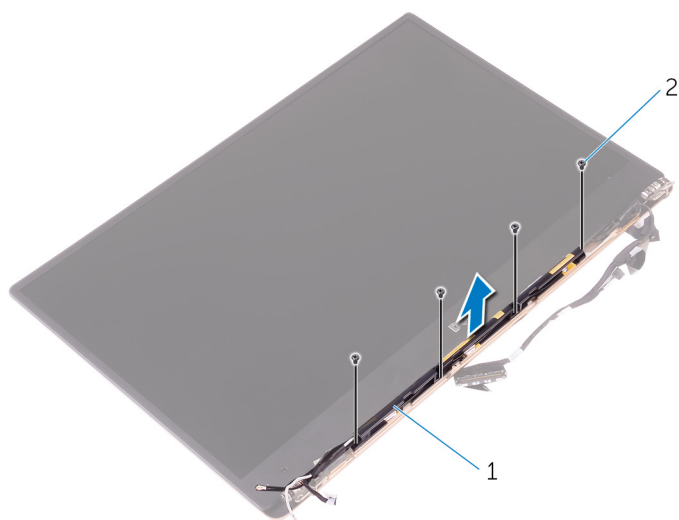

**Figur 24. Sådan fjernes antennen**

1 antenne

2 skruer (4)

# Genmontering af antennen

---



**ADVARSEL:** Før du arbejder med computerens indvendige dele, skal du læse de sikkerhedsinstruktioner, der fulgte med computeren, og følge trinene i [Før du arbejder med computerens indvendige dele](#). Efter du har arbejdet på computerens indvendige dele, følg vejledningen i [Efter du har udført arbejde på computerens indvendige dele](#). For flere oplysninger om bedste praksis for sikkerhed, se hjemmesiden Regulatory Compliance på [www.dell.com/regulatory\\_compliance](http://www.dell.com/regulatory_compliance).



**BEMÆRK:** Antennen medfølger som en del af skærmmodulet. Antennen kan dog også genmonteres separat.

## Procedure

- 1 Ret antennens skruehuller ind efter skruehullerne i skærmmodulet.
- 2 Genmonter de fire skruer (M2x4), der fastgør antennen til skærmmodulet.

## Efterfølgende forudsætninger

- 1 Genmonter [skærmhængslets dæksel](#).
- 2 Genmonter [skærmmodulet](#).
- 3 Genmonter [batteriet](#).
- 4 Genmonter [bunddækslet](#).

# Fjernelse af systemkortet

---



**ADVARSEL:** Før du arbejder med computerens indvendige dele, skal du læse de sikkerhedsinstruktioner, der fulgte med computeren, og følge trinene i [Før du arbejder med computerens indvendige dele](#). Efter du har arbejdet på computerens indvendige dele, følg vejledningen i [Efter du har udført arbejde på computerens indvendige dele](#). For flere oplysninger om bedste praksis for sikkerhed, se hjemmesiden Regulatory Compliance på [www.dell.com/regulatory\\_compliance](http://www.dell.com/regulatory_compliance).



**BEMÆRK:** Computerens servicekode er gemt i bundkortet. Du skal indtaste servicekoden i BIOS-installationsprogrammet, efter at du genmonterer systemkortet.



**BEMÆRK:** Udskiftes systemkortet fjernes alle ændringer du har lavet i BIOS ved brug af BIOS-installationsprogrammet. Du skal foretage alle de relevante ændringer igen, efter du har udskiftet systemkortet.



**BEMÆRK:** Bemærk stikkens placering, inden du frakobler kablerne fra systemkortet, så du kan tilslutte dem korrekt igen, når du har genmonteret systemkortet.

## Forudsætninger

- 1 Fjern [bunddækslet](#).
- 2 Fjern [batteriet](#).
- 3 Fjern [trådløs-kortet](#).
- 4 Fjern [solid-state-drevet](#).
- 5 Fjern [kølelegemet](#).

## Procedure

- 1 Træk tapen af, der fastgør antennekablerne og strømadapterportens kabel til systemkortet.
- 2 Frakobl kamerakablet, bæreringskærmens kabel (valgfrit), strømadapterportkablet og møntcellebatterikablet til systemkortet.

**3** Åbn låsen, og frakobl tastatur-controller-kortets kabel fra systemkortet.

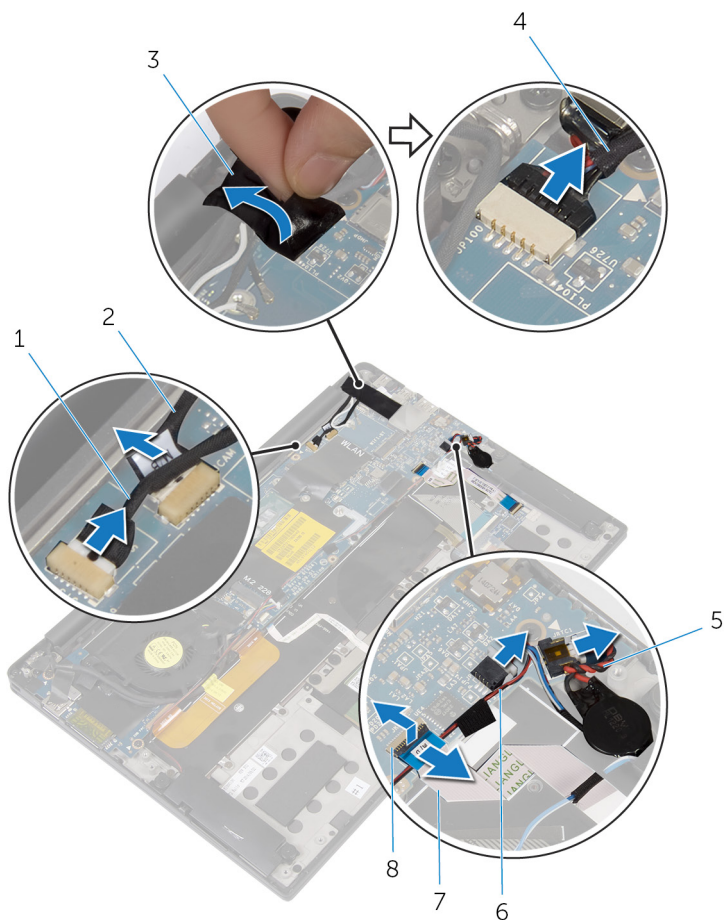

**Figur 25. Sådan fjernes systemkortet**

- |   |                                    |   |                           |
|---|------------------------------------|---|---------------------------|
| 1 | berøringsskærmens kabel (valgfrit) | 2 | kamerakabel               |
| 3 | tape                               | 4 | strømadapterportens kabel |
| 5 | møntcellebatteriets kabel          | 6 | højtalerkabel             |
| 7 | tastatur-controller-kortets kabel  | 8 | lås                       |

- 4 Træk tapen af skærmkablets bøjle.
- 5 Træk tapen af, der fastgør højtalercablet til systemkortet.
- 6 Kobl blæserkablet fra systemkortet.
- 7 Åbn låsene, og frakobl I/O-kortkablet og pegefeltkablet fra systemkortet.

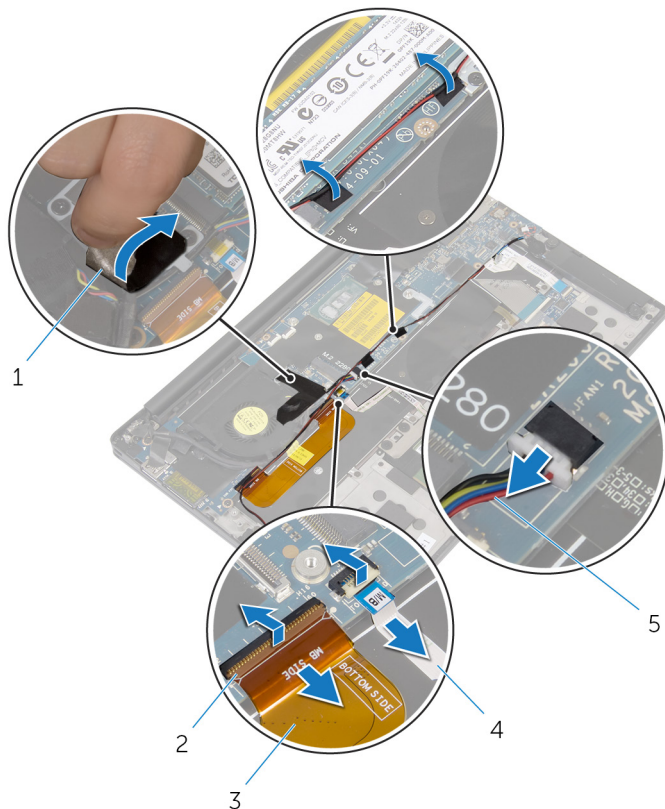

**Figur 26. Sådan fjernes systemkortet**

- |   |               |   |               |
|---|---------------|---|---------------|
| 1 | tape (3)      | 2 | låse (2)      |
| 3 | I/O-kortkabel | 4 | pegefeltkabel |
| 5 | blæserkabel   |   |               |

- 8 Fjern de to skruer (M2x3), der fastgør skærmkabelbøjlen til systemkortet.
- 9 Løft beslaget til skærmkablet af skærmkablet.

**10** Frakobl skærmkablet fra systemkortet vha. trækfligene.

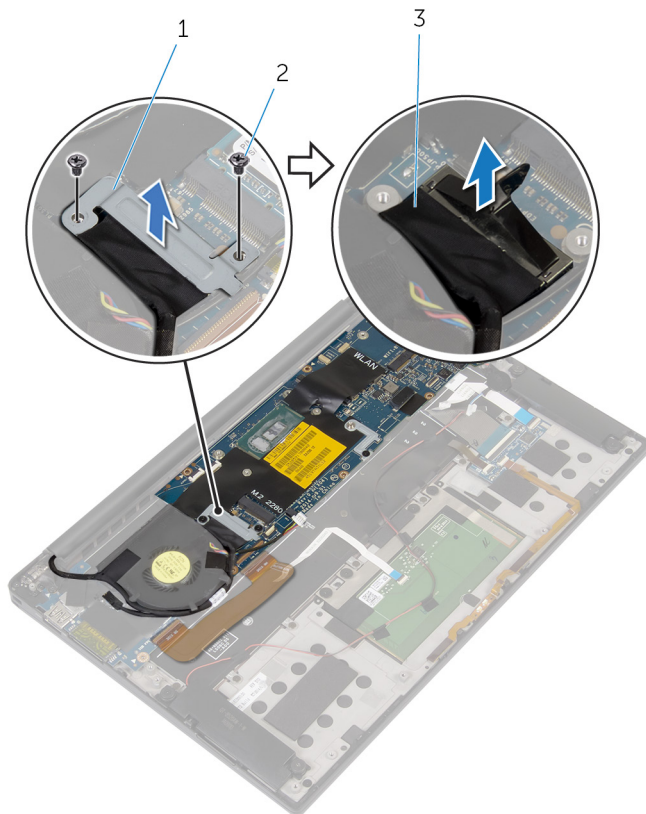

**Figur 27. Sådan fjernes systemkortet**

- |   |                  |   |            |
|---|------------------|---|------------|
| 1 | skærmkabelbeslag | 2 | skruer (2) |
| 3 | skærmkabel       |   |            |

**11** Fjern de seks skruer (M1,6x3), der fastgør systemkortet til håndfladestøttemodulet.

- 12** Løft systemkortet i en vinkel, startende fra den yderste kant, for at frigøre det fra tapperne på håndfladestøttemodulet.

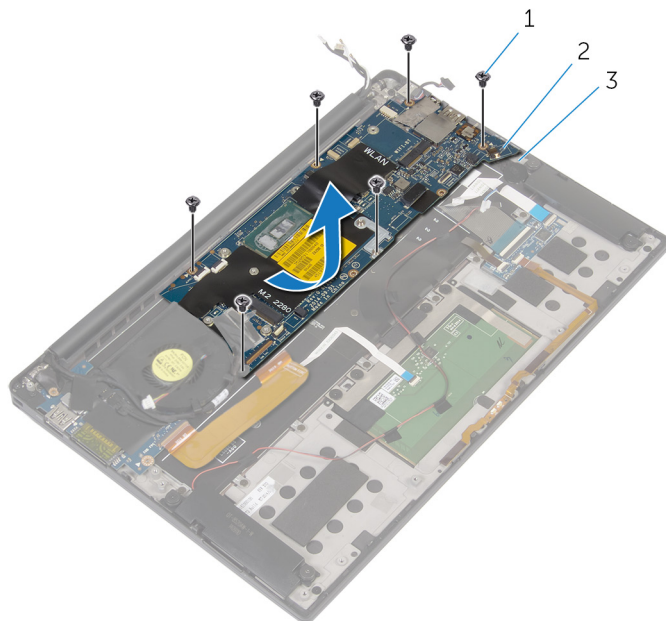

**Figur 28. Sådan fjernes systemkortet**

- |   |                      |   |            |
|---|----------------------|---|------------|
| 1 | skruer (6)           | 2 | systemkort |
| 3 | håndfladestøttemodul |   |            |



# Genmontering af systemkortet

---



**ADVARSEL:** Før du arbejder med computerens indvendige dele, skal du læse de sikkerhedsinstruktioner, der fulgte med computeren, og følge trinene i [Før du arbejder med computerens indvendige dele](#). Efter du har arbejdet på computerens indvendige dele, følg vejledningen i [Efter du har udført arbejde på computerens indvendige dele](#). For flere oplysninger om bedste praksis for sikkerhed, se hjemmesiden Regulatory Compliance på [www.dell.com/regulatory\\_compliance](http://www.dell.com/regulatory_compliance).



**BEMÆRK:** Computerens servicekode er gemt i bundkortet. Du skal indtaste servicekoden i BIOS-installationsprogrammet, efter at du genmonterer systemkortet.



**BEMÆRK:** Udskiftes systemkortet fjernes alle ændringer du har lavet i BIOS ved brug af BIOS-installationsprogrammet. Du skal foretage alle de relevante ændringer igen, efter du har udskiftet systemkortet.

## Procedure

- 1 Placer systemet på håndfladestøttemodulet ved hjælp af styrepindene, og få skruehullerne i I/O-kortet til at flugte med skruehullerne i håndfladestøttemodulet.
- 2 Genmonter de seks skruer (M1,6x3), der fastgør systemkortet til håndfladestøttemodulet.
- 3 Skub I/O-kortets kabel, pegefeltkablet og tastatur-controller-kortets kabel ind i systemkortet, og luk stikkens låse for at fastgøre kablet.
- 4 Tilslut kamerakablet, berørings-skærms kabel (valgfrit), strømadapterportens kabel, møntcellebatteriets kabel, højttalerkablet, blæserkablet og skærmmkablet til systemkortet.
- 5 Sæt tapen på, der fastgør antennekablerne og strømadapterportens kabel til systemkortet.
- 6 Flugt skruehullerne i skærmmkabelbeslaget med systemkortets skruehuller.
- 7 Genmonter de to skruer (M2x3), der fastgør skærmmkabelbøjlen til systemkortet.
- 8 Sæt tapestykkerne på, der fastgør højttalerkablet til systemkortet.
- 9 Sæt tapen fast på hen over skærmmkablets bøjle.

## Efterfølgende forudsætninger

- 1 Genmonter [kølelegemet](#).
- 2 Genmonter [solid-state-drevet](#).
- 3 Genmonter [trådløs-kortet](#).
- 4 Genmonter [batteriet](#).
- 5 Genmonter [bunddækslet](#).

## Indtastning af servicekoden i BIOS-installationsprogrammet.

- 1 Tænd for, eller genstart computeren.
- 2 Tryk på F2 når DELL-logoet vises, for at åbne BIOS-installationsprogrammet.
- 3 Gå til **hovedfanen**, og indtast servicemærket i feltet **Service Tag Input (Indtast servicemærke)**.



**BEMÆRK:** Servicekoden er den alfanumeriske identifikator, som du finder på bagsiden af computeren.

# Fjernelse strømadapterporten

---



**ADVARSEL:** Før du arbejder med computerens indvendige dele, skal du læse de sikkerhedsinstruktioner, der fulgte med computeren, og følge trinene i [Før du arbejder med computerens indvendige dele](#). Efter du har arbejdet på computerens indvendige dele, følg vejledningen i [Efter du har udført arbejde på computerens indvendige dele](#). For flere oplysninger om bedste praksis for sikkerhed, se hjemmesiden Regulatory Compliance på [www.dell.com/regulatory\\_compliance](http://www.dell.com/regulatory_compliance).

## Forudsætninger

- 1 Fjern [bunddækslet](#).
- 2 Fjern [batteriet](#).
- 3 Fjern [trådløs-kortet](#).
- 4 Fjern [systemkortet](#).

## Procedure

- 1 Fjern skruen (M2x3), der fastgør strømadapterporten til håndfladestøttemodulet.
- 2 Bemærk strømadapterportens kabelføring, og fjern kablet fra kabelkanalen på håndfladestøttemodulet.

- 3 Løft strømadapterporten ud af håndfladestøttemodulet.

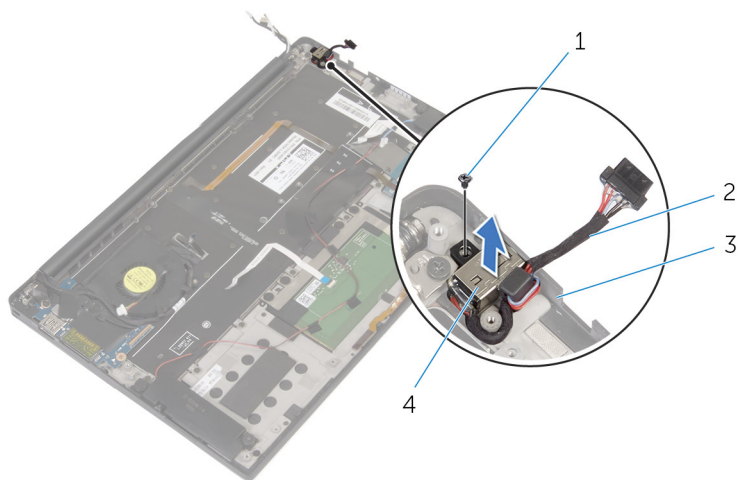

**Figur 29. Fjernelse strømadapterporten**

- |   |                      |   |                           |
|---|----------------------|---|---------------------------|
| 1 | skrue                | 2 | strømadapterportens kabel |
| 3 | håndfladestøttemodul | 4 | strømadapterport          |

# Sådan genmonteres strømadapterporten

---



**ADVARSEL:** Før du arbejder med computerens indvendige dele, skal du læse de sikkerhedsinstruktioner, der fulgte med computeren, og følge trinene i [Før du arbejder med computerens indvendige dele](#). Efter du har arbejdet på computerens indvendige dele, følg vejledningen i [Efter du har udført arbejde på computerens indvendige dele](#). For flere oplysninger om bedste praksis for sikkerhed, se hjemmesiden Regulatory Compliance på [www.dell.com/regulatory\\_compliance](http://www.dell.com/regulatory_compliance).

## Procedure

- 1 Flugt strømadapterportens skruehul med håndfladestøttemodules skruehul.
- 2 Genmonter skruen (M2x3), der fastgør strømadapterporten til håndfladestøttemodulet.
- 3 Før strømadapterportens kabel igennem håndfladestøttemodules kabelkanaler.

## Efterfølgende forudsætninger

- 1 Genmonter [systemkortet](#).
- 2 Genmonter [trådløs-kortet](#).
- 3 Genmonter [batteriet](#).
- 4 Genmonter [bunddækslet](#).

# Fjernelse af blæseren

---



**ADVARSEL:** Før du arbejder med computerens indvendige dele, skal du læse de sikkerhedsinstruktioner, der fulgte med computeren, og følge trinene i [Før du arbejder med computerens indvendige dele](#). Efter du har arbejdet på computerens indvendige dele, følg vejledningen i [Efter du har udført arbejde på computerens indvendige dele](#). For flere oplysninger om bedste praksis for sikkerhed, se hjemmesiden Regulatory Compliance på [www.dell.com/regulatory\\_compliance](http://www.dell.com/regulatory_compliance).

## Forudsætninger

- 1 Fjern [bunddækslet](#).
- 2 Fjern [batteriet](#).
- 3 Fjern [trådløs-kortet](#).
- 4 Fjern [systemkortet](#).

## Procedure

- 1 Pil tapen af, der fastgør skærnkablet til blæseren.

- 2 Bemærk skærmkablets føring, og fjern kablet fra kabelkanalerne på blæseren.

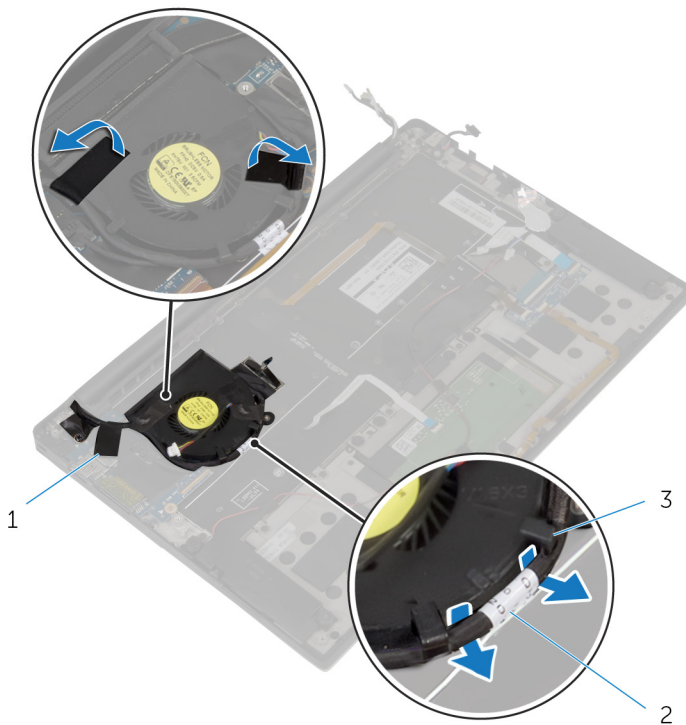

**Figur 30. Fjernelse af blæseren**

- |   |                  |   |            |
|---|------------------|---|------------|
| 1 | tape (3)         | 2 | skærmkabel |
| 3 | kabelkanaler (2) |   |            |
- 3 Fjern skruen (M1.6x3), der fastgør blæseren til håndfladestøttemodulet.

- 4 Løft blæseren sammen med kablet væk fra håndfladestøttemodul.

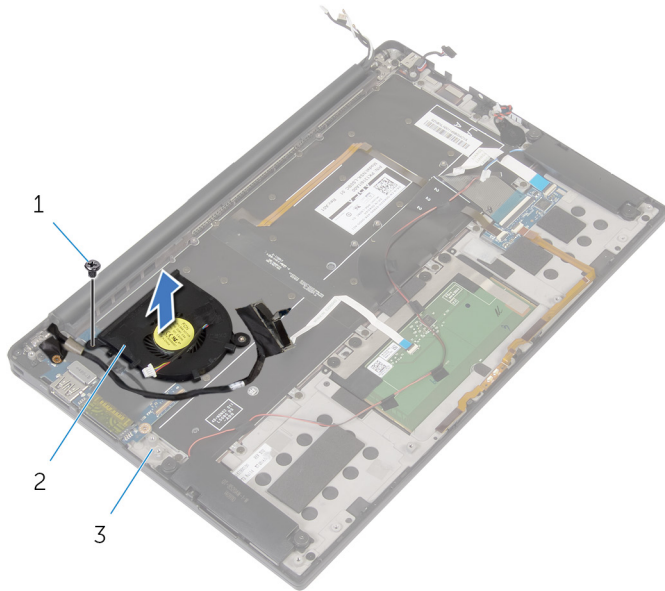

**Figur 31. Fjernelse af blæseren**

- |   |                      |   |        |
|---|----------------------|---|--------|
| 1 | skrue                | 2 | blæser |
| 3 | håndfladestøttemodul |   |        |



# Genmontering af blæseren

---



**ADVARSEL:** Før du arbejder med computerens indvendige dele, skal du læse de sikkerhedsinstruktioner, der fulgte med computeren, og følge trinene i [Før du arbejder med computerens indvendige dele](#). Efter du har arbejdet på computerens indvendige dele, følg vejledningen i [Efter du har udført arbejde på computerens indvendige dele](#). For flere oplysninger om bedste praksis for sikkerhed, se hjemmesiden Regulatory Compliance på [www.dell.com/regulatory\\_compliance](http://www.dell.com/regulatory_compliance).

## Procedure

- 1 Juster blæserens skruehuller ind efter skruehullerne i håndfladestøttemodulet.
- 2 Genmonter skruen (M1.6x3), der fastgør blæseren til håndfladestøttemodulet.
- 3 Før skærnkablet igennem blæserens kabelkanaler.
- 4 Påsæt tapen, der fastgør skærnkablet til blæseren.

## Efterfølgende forudsætninger

- 1 Genmonter [systemkortet](#).
- 2 Genmonter [trådløs-kortet](#).
- 3 Genmonter [batteriet](#).
- 4 Genmonter [bunddækslet](#).

# Fjernelse af tastaturet

---



**ADVARSEL:** Før du arbejder med computerens indvendige dele, skal du læse de sikkerhedsinstruktioner, der fulgte med computeren, og følge trinene i [Før du arbejder med computerens indvendige dele](#). Efter du har arbejdet på computerens indvendige dele, følg vejledningen i [Efter du har udført arbejde på computerens indvendige dele](#). For flere oplysninger om bedste praksis for sikkerhed, se hjemmesiden Regulatory Compliance på [www.dell.com/regulatory\\_compliance](http://www.dell.com/regulatory_compliance).

## Forudsætninger

- 1 Fjern [bunddækslet](#).
- 2 Fjern [batteriet](#).
- 3 Fjern [trådløs-kortet](#).
- 4 Fjern [højtalerne](#).
- 5 Fjern [møntcellebatteriet](#).
- 6 Fjern [kølelegemet](#).
- 7 Fjern [I/O-kortet](#).
- 8 Fjern [systemkortet](#).
- 9 Fjern [blæseren](#).
- 10 Fjern [I/O-kortkablet](#).

# Procedure

- 1 Åbn låsene, og frakobl tastaturkablet og kablet til tastaturbaggrundslyset fra tastatur-controller-kortet.

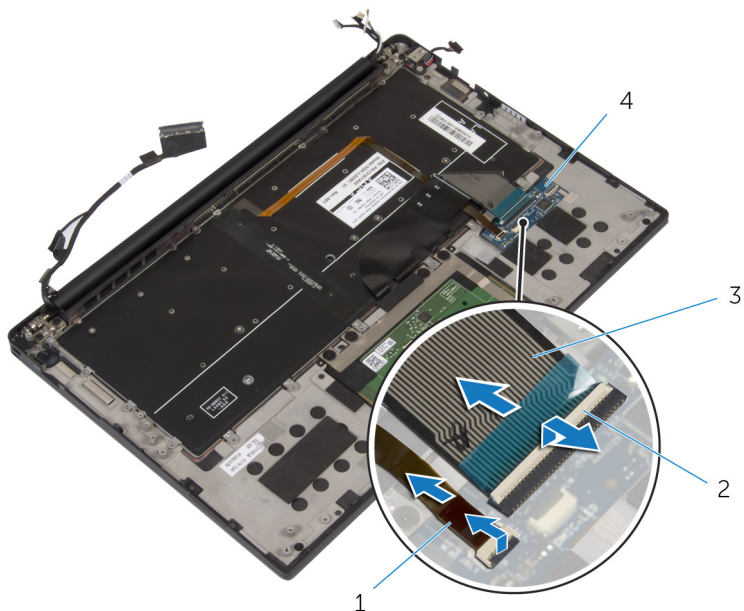

**Figur 32. Fjernelse af tastaturet**

- |   |  |   |                          |
|---|--|---|--------------------------|
| 1 | kabel til tastaturets baggrundsbelysning | 2 | låse (2)                 |
| 3 | tastaturkabel                            | 4 | tastatur-controller-kort |
- 2 Bemærk, hvordan pegefeltkablet, I/O-kortkablet og tastatur-controller-kortets kabel er ført, og træk kablerne af tastaturet.

- 3 Fjern de 30 skruer (M1,6x1,5) der fastgør tastaturet til håndfladestøttemodulet.

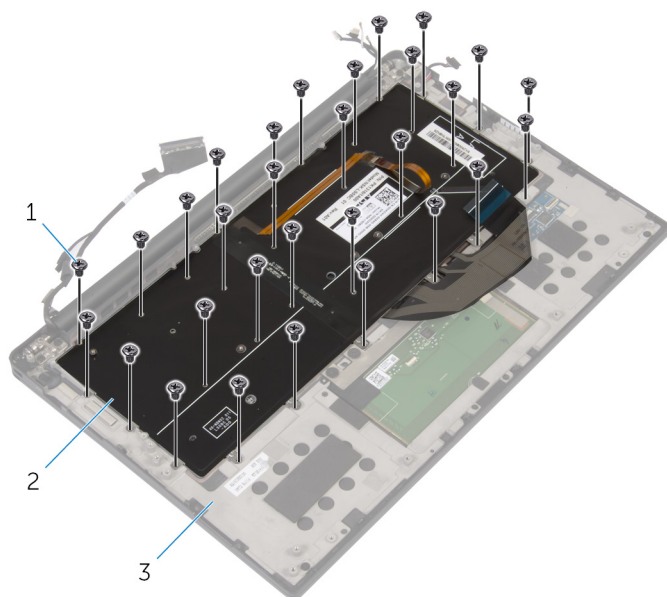

**Figur 33. Fjernelse af tastaturet**

- |   |                      |   |          |
|---|----------------------|---|----------|
| 1 | skruer (30)          | 2 | tastatur |
| 3 | håndfladestøttemodul |   |          |

- 4 Løft tastaturet af håndfladestøttemodulet.

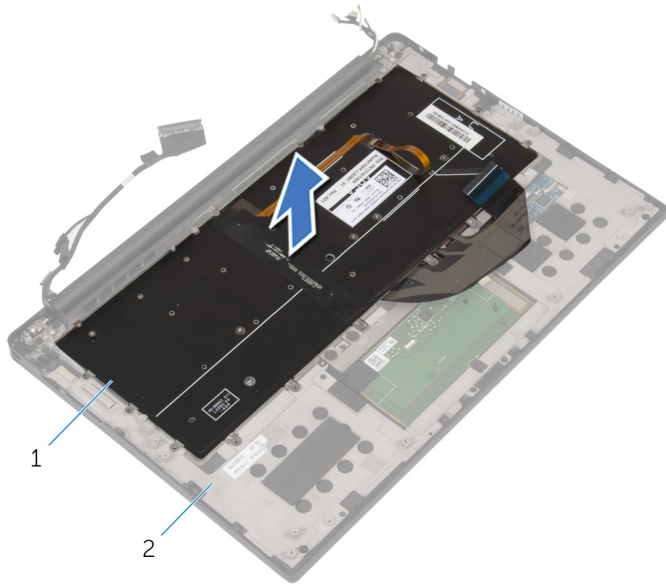

**Figur 34. Fjernelse af tastaturet**

1 tastatur

2 håndfladestøttemodul

# Sådan genmonteres tastaturet

---



**ADVARSEL:** Før du arbejder med computerens indvendige dele, skal du læse de sikkerhedsinstruktioner, der fulgte med computeren, og følge trinene i [Før du arbejder med computerens indvendige dele](#). Efter du har arbejdet på computerens indvendige dele, følg vejledningen i [Efter du har udført arbejde på computerens indvendige dele](#). For flere oplysninger om bedste praksis for sikkerhed, se hjemmesiden Regulatory Compliance på [www.dell.com/regulatory\\_compliance](http://www.dell.com/regulatory_compliance).

## Procedure

- 1 Ret tastaturets skruehuller ind efter håndfladestøttemodulets skruehuller.
- 2 Genmonter de 30 skruer (M1,6x1,5), der fastgør tastaturet til håndfladestøttemodul.
- 3 Sæt pegefeltkablet, I/O-kortkablet og tastatur-controller-kortets kabel fast på tastaturet.
- 4 Skub tastaturkablet og kablet til tastaturets baggrundslys ind i tastatur-controller-kortet, og luk låsen for at fastgøre kablerne.

## Efterfølgende forudsætninger

- 1 Genmonter [I/O-kortkablet](#).
- 2 Genmonter [blæseren](#).
- 3 Følg proceduren fra trin 1 til trin 8 i "[Genmontering af systemkortet](#)".
- 4 Genmonter [I/O-kortet](#).
- 5 Genmonter [kølelegemet](#).
- 6 Genmonter [møntcellebatteriet](#).
- 7 Genmonter [højtalerne](#).
- 8 Genmonter [trådløs-kortet](#).
- 9 Genmonter [batteriet](#).
- 10 Genmonter [bunddækslet](#).

# Fjernelse af håndfladestøttemodulet

---



**ADVARSEL:** Før du arbejder med computerens indvendige dele, skal du læse de sikkerhedsinstruktioner, der fulgte med computeren, og følge trinene i [Før du arbejder med computerens indvendige dele](#). Efter du har arbejdet på computerens indvendige dele, følg vejledningen i [Efter du har udført arbejde på computerens indvendige dele](#). For flere oplysninger om bedste praksis for sikkerhed, se hjemmesiden Regulatory Compliance på [www.dell.com/regulatory\\_compliance](http://www.dell.com/regulatory_compliance).



**BEMÆRK:** Håndfladestøttemodulet er et modul, der omfatter håndfladesstøtten og tastatur-controller-kortet.

## Forudsætninger

- 1 Fjern [bunddækslet](#).
- 2 Fjern [batteriet](#).
- 3 Fjern [trådløs-kortet](#).
- 4 Fjern [højttalerne](#).
- 5 Fjern [møntcellebatteriet](#).
- 6 Fjern [batteristatuslampens kabel med mikrofoner](#).
- 7 Fjern [pegefeltet](#).
- 8 Fjern [I/O-kortkablet](#).
- 9 Fjern [I/O-kortet](#).
- 10 Fjern [skærmmodulet](#).
- 11 Fjern [kølelegemet](#).
- 12 Fjern [systemkortet](#).
- 13 Fjern [blæseren](#).
- 14 Fjern [tastaturet](#).

# Procedure

Efter udførelse af alle trinnene i forudsætningerne, er der kun håndfladestøttemodulet tilbage.





# Genmontering af håndfladestøttemodulet

---



**ADVARSEL:** Før du arbejder med computerens indvendige dele, skal du læse de sikkerhedsinstruktioner, der fulgte med computeren, og følge trinene i [Før du arbejder med computerens indvendige dele](#). Efter du har arbejdet på computerens indvendige dele, følg vejledningen i [Efter du har udført arbejde på computerens indvendige dele](#). For flere oplysninger om bedste praksis for sikkerhed, se hjemmesiden Regulatory Compliance på [www.dell.com/regulatory\\_compliance](http://www.dell.com/regulatory_compliance).



**BEMÆRK:** Håndfladestøttemodulet er et modul, der omfatter håndfladesstøtten og tastatur-controller-kortet.

## Procedure

Placér håndfladestøtten og tastaturmodulet på en ren og flad overflade.



## Efterfølgende forudsætninger

- 1 Genmonter [tastaturet](#).
- 2 Genmonter [blæseren](#).
- 3 Genmonter [systemkortet](#).
- 4 Genmonter [kølelegemet](#).
- 5 Genmonter [skærmmodulet](#).
- 6 Genmonter [I/O-kortet](#).
- 7 Genmonter [I/O-kortkablet](#).
- 8 Genmontering af [touchpad](#).
- 9 Genmonter [batteristatuslampens kabel med mikrofoner](#).
- 10 Genmonter [møntcellebatteriet](#).
- 11 Genmonter [højtalerne](#).
- 12 Genmonter [trådløs-kortet](#).
- 13 Genmonter [batteriet](#).
- 14 Genmonter [bunddækslet](#).

# Hentning af drivere

---

## Sådan hentes audiodriveren

- 1 Tænd computeren
- 2 Gå til [www.dell.com/support](http://www.dell.com/support).
- 3 Klik på **Product Support** (Produktsupport), indtast din computers servicemærke og klik på **Submit** (Send).



**BEMÆRK:** Hvis du ikke har servicemærket, brug autodetekteringsfunktionen eller gennemse din computermodel manuelt.

- 4 Klik på **Drivers & downloads (Drivere og downloads)** → **Find it myself (Finder det selv)**.
- 5 Rul ned gennem siden og udvid **Audio (Lyd)**.
- 6 Klik på **Download** (Hent) for at hente audio-driveren til computeren.
- 7 Efter hentning er afsluttet, naviger til mappen hvor du gemte audiodriverfilen.
- 8 Dobbeltklik på audio-driverfilikonet og følg vejledningen på skærmen for at installere driveren.

## Sådan hentes grafikdriveren

- 1 Tænd computeren
- 2 Gå til [www.dell.com/support](http://www.dell.com/support).
- 3 Indtast nummeret fra computerens servicemærke, og klik derefter på **Submit (Send)**.



**BEMÆRK:** Hvis du ikke har servicemærket, brug autodetekteringsfunktionen, eller se efter din laptopmodel manuelt.

- 4 Klik på **Drivers & downloads (Drivere og overførsler)**.
- 5 Klik på knappen **Detect Drivers (Identificer automatisk drivere)**.
- 6 Gennemlæs og acceptér vilkårene for anvendelse af **SupportAssist**, og klik derefter på **Continue (Fortsæt)**.

- 7 Hvis det er nødvendigt, begynder computeren at downloade og installere **SupportAssist**.  
 **BEMÆRK: Gennemlæs instruktionerne på skærmen for at finde browser-specifikke instruktioner.**
- 8 Klik på **View Drivers for My System** (Søg efter drivere til mit system)
- 9 Klik på **Download and Install (Download og installer)** for at downloade og installere alle relevante driver-opdateringer til computeren.
- 10 Vælg et sted at gemme filerne.
- 11 Du skal svare bekræftende, hvis **User Account Control** (Kontrol af brugerkonti) beder om lov til at foretage ændringer i systemet.
- 12 Applikationen installerer alle relevante drivere og opdateringer.  
 **BEMÆRK: Ikke alle filer kan installeres automatisk. Gennemgå logteksten fra installationen for at se, om manuel installation er påkrævet.**
- 13 Hvis du får brug for en manuel download og installation, skal du klikke på **Category (Kategori)**.
- 14 Klik på **Video** på rullelisten.
- 15 Klik på **Download (Hent)** for at hente grafikdriveren til computeren.
- 16 Efter hentning er afsluttet, naviger til mappen hvor du gemte grafikdriverfilen.
- 17 Dobbeltklik på grafikdriver-filikonet og følg vejledningen på skærmen for at installere driveren.

## Sådan hentes USB 3.0-driveren

- 1 Tænd computeren
- 2 Gå til [www.dell.com/support](http://www.dell.com/support).
- 3 Klik på **Product Support** (Produktsupport), indtast din computers servicemærke og klik på **Submit** (Send).  
 **BEMÆRK: Hvis du ikke har servicemærket, brug autodetekteringsfunktionen eller gennemse din computermodel manuelt.**
- 4 Klik på **Drivers & downloads (Drivere og downloads)** → **Find it myself (Finder det selv)**.
- 5 Rul ned gennem siden og udvid **Chipset (Chipsæt)**.
- 6 Klik på **Download** (Hent) for at hente USB 3.0-driveren til computeren.

- 7 Efter hentning er afsluttet, naviger til mappen hvor du gemte USB 3.0-driverfilen.
- 8 Dobbeltklik på USB 3.0-driverfilikonet og følg vejledningen på skærmen for at installere driveren.

## Sådan hentes Wi-Fi-driveren

- 1 Tænd computeren.
- 2 Gå til [www.dell.com/support](http://www.dell.com/support).
- 3 Klik på **Product Support (Produktsupport)**, indtast din computers servicemærke og klik på **Submit (Send)**.



**BEMÆRK: Hvis du ikke har servicemærket, brug autodetekteringsfunktionen eller gennemse din computermodel manuelt.**

- 4 Klik på **Drivers & downloads (Drivere og downloads)** → **Find it myself (Finder det selv)**.
- 5 Rul ned gennem siden og udvid **Network (Netværk)**.
- 6 Klik på **Download (Hent)** for at hente Wi-Fi-driveren til computeren.
- 7 Efter hentning er afsluttet, naviger til mappen hvor du gemte Wi-Fi-driverfilen.
- 8 Dobbeltklik på driverfilens ikon, og følg vejledningen på skærmen.

## Sådan hentes driveren til mediekortlæseren

- 1 Tænd computeren.
- 2 Gå til [www.dell.com/support](http://www.dell.com/support).
- 3 Klik på **Product Support (Produktsupport)**, indtast din computers servicemærke og klik på **Submit (Send)**.





































**BEMÆRK: Hvis du ikke har servicemærket, brug autodetekteringsfunktionen eller gennemse din computermodel manuelt.**

- 4 Klik på **Drivers & downloads (Drivere og downloads)** → **Find it myself (Finder det selv)**.
- 5 Rul ned gennem siden, og udvid **Chipset (Chipsæt)**.
- 6 Klik på **Download (Hent)** for at hente kortlæserdriveren til computeren.
- 7 Når kortlæser-driverfilen er hentet, skal du åbne den mappe, hvor du gemte den.

- 8 Dobbeltklik på filikonet for kortlæserdriveren, og følg vejledningen på skærmen.

**Tabel 3. Sådan identificeres medie kortlæseren i enhedshåndteringen**

Før driverinstallation	Efter driverinstallation
<ul style="list-style-type: none"><li>▼  Universal Serial Bus controllers<ul style="list-style-type: none"><li> AMD USB 3.10 eXtensible Host Controller - 1.10 (Microsoft)</li><li> AMD USB 3.10 eXtensible Host Controller - 1.10 (Microsoft)</li><li> Generic USB Hub</li><li> UCSI USB Connector Manager</li><li> USB Composite Device</li><li> USB Composite Device</li><li> USB Root Hub (USB 3.0)</li><li> USB Root Hub (USB 3.0)</li></ul></li> <li>▼  Universal Serial Bus controllers<ul style="list-style-type: none"><li> AMD USB 3.10 eXtensible Host Controller - 1.10 (Microsoft)</li><li> Generic USB Hub</li><li> Realtek USB 2.0 Card Reader</li><li> USB Mass Storage Device</li><li> USB Root Hub (USB 3.0)</li></ul></li></ul>	<ul style="list-style-type: none"><li>▼  Universal Serial Bus controllers<ul style="list-style-type: none"><li> AMD USB 3.10 eXtensible Host Controller - 1.10 (Microsoft)</li><li> AMD USB 3.10 eXtensible Host Controller - 1.10 (Microsoft)</li><li> Generic USB Hub</li><li> Realtek USB 2.0 Card Reader</li><li> USB Composite Device</li><li> USB Mass Storage Device</li><li> USB Root Hub (USB 3.0)</li><li> USB Root Hub (USB 3.0)</li></ul></li> <li>▼  Universal Serial Bus controllers<ul style="list-style-type: none"><li> AMD USB 3.10 eXtensible Host Controller - 1.10 (Microsoft)</li><li> AMD USB 3.10 eXtensible Host Controller - 1.10 (Microsoft)</li><li> Generic USB Hub</li><li> Realtek USB 2.0 Card Reader</li><li> UCSI USB Connector Manager</li><li> USB Composite Device</li><li> USB Composite Device</li><li> USB Root Hub (USB 3.0)</li><li> USB Root Hub (USB 3.0)</li></ul></li></ul>

## Sådan hentes chipsætdriveren

- 1 Tænd computeren
- 2 Gå til [www.dell.com/support](http://www.dell.com/support).
- 3 Klik på **Product Support** (Produktsupport), indtast din computers servicemærke og klik på **Submit** (Send).



**BEMÆRK:** Hvis du ikke har servicemærket, brug autodetekteringsfunktionen eller gennemse din computermodel manuelt.

- 4 Klik på **Drivers & downloads (Drivere og downloads)** → **Find it myself (Finder det selv)**.
- 5 Rul ned gennem siden og udvid **Chipset (Chipsæt)**.
- 6 Klik på **Download** (Hent) for at hente den relevante chipsæt-driver til computeren.
- 7 Efter hentning er afsluttet, naviger til mappen hvor du gemte chipsæt-driverfilen.
- 8 Dobbeltklik på chipsæt-driverfilikonet og følg vejledningen på skærmen for at installere driveren.

# Hentning af netværksdriveren

- 1 Tænd computeren
- 2 Gå til [www.dell.com/support](http://www.dell.com/support).
- 3 Klik på **Product Support** (Produktsupport), indtast din computers servicemærke og klik på **Submit** (Send).



**BEMÆRK: Hvis du ikke har servicemærket, brug autodetekteringsfunktionen eller gennemse din computermodel manuelt.**

- 4 Klik på **Drivers & downloads (Drivere og downloads)** → **Find it myself (Finder det selv)**.
- 5 Rul ned gennem siden og udvid **Network (Netværk)**.
- 6 Klik på **Download** (Hent) for at hente netværksdriveren til computeren.
- 7 Gem filen, og når overførslen er fuldført, naviger til mappen, hvor du gemte netværksdriverfilen.
- 8 Dobbelt-klik på netværksdriverfilens ikon og følg vejledningen på skærmen.

# Systeminstallationsmenu

---

 **BEMÆRK: Afhængigt af computeren og de installerede enheder så vises delene i dette afsnit muligvis ikke.**

## Boot Sequence (Bootrækkefølge)

Boot Sequence (startrækkefølge) giver dig mulighed for at omgå den definerede rækkefølge for startenheder i systeminstallationsmenuen og starte direkte fra en specifik enhed (f.eks. optisk drev eller harddisk). Gør følgende under Power-on Self Test (POST), når Dell-logoet vises:

- Åbn systeminstallationsmenuen ved at trykke på F2-tasten
- Åbn engangsstartmenuen ved at trykke på F12-tasten

Engangsstartmenuen viser enhederne, som du kan starte fra, herunder den diagnostiske indstilling. Startmenuens indstillinger er:

- Removable Drive (Flytbart drev) (hvis tilgængelig)
- STXXXX Drive (STXXXX-drev)

 **BEMÆRK: XXX angiver SATA-drevet nummer.**

- Optisk drev (hvis tilgængeligt)
- SATA-harddisk (hvis tilgængelig)
- Diagnostics (Diagnosticering)

 **BEMÆRK: Vælges Diagnostics (Diagnosticering), vises skærmen ePSA diagnostics (ePSA diagnosticering).**

Skærmen startrækkefølge viser også indstillingen til at få adgang til skærbilledet System Setup (Systeminstallation).

## Navigationstaster

 **BEMÆRK: For de fleste af indstillingerne i systeminstallationsmenuen, registreres ændringerne, du foretager, men de træder ikke i kraft, før systemet genstartes.**



Taster	Navigation
Op-pil	Flytter til forrige felt.
Ned-pil	Flytter til næste felt.
Enter	Vælger en værdi i det valgte felt (hvis det er relevant) eller følge linket i feltet.
Mellemrumstast	Udfolder eller sammenfolder en rulleliste, hvis relevant.
Tab	Flytter til næste fokusområde.
Esc	Flytter til forrige side, indtil du får vist hovedskærmen. Ved at trykke på Esc (Escape-tasten) på hovedskærmen vises der en meddelelse, der beder dig om at gemme alle ændringer, som ikke er gemt, og genstarter systemet.

## Systemopsætning

 **FORSIGTIG: Medmindre du er en erfaren computerbruger, skal du undlade at ændre indstillingerne i BIOS-opsætningsprogrammet. Visse ændringer kan medføre, at computeren ikke fungerer korrekt.**

 **BEMÆRK: Inden du ændrer BIOS-opsætningsprogrammet, anbefales det at du noterer oplysningerne fra BIOS-opsætningsprogrammets skærm til fremtidigt brug.**

Brug BIOS-opsætningsprogrammet til følgende:

- Få oplysninger om den hardware, der er installeret på din computer, såsom mængden af RAM og harddiskens størrelse.
- Foretag ændringer i oplysningerne for systemkonfiguration.
- Indstil eller ændr en indstilling som kan vælges af brugeren, f.eks. brugeradgangskoden, typen af harddisk, der er installeret, og aktivering eller deaktivering af basisenheder.

## Sådan åbnes BIOS-installationsprogrammet

- 1 Tænd (eller genstart) computeren.

- 2 Under POST, når DELL-logoet vises, vent på at F2-prompten vises. Tryk derefter øjeblikkeligt på F2.



**BEMÆRK: F2-prompten viser at tastaturet er initialiseret. Denne prompt kan optræde meget hurtigt, så du skal se efter den, og så trykke på F2. Hvis du trykker på F2 inden F2-prompten, vil dette tastetryk være tabt. Hvis du venter for længe, og operativsystemets logo fremkommer, vent til skrivebordet vises. Sluk så for computeren og prøv igen.**

## Indstillinger i systeminstallationsmenuen



**BEMÆRK: Afhængigt af computeren og dens installerede enheder er det muligvis ikke alle elementer i dette afsnit, der vises.**

**Tabel 4. Systeminstallationsindstillinger—System information menu (Systemoplysningsmenuen)**

---

### General-System Information (Generelle systemoplysninger)

---

#### System Information

BIOS Version	Viser BIOS-versionsnummeret.
Service Tag	Viser computerens servicemærke.
Asset Tag	Viser computerens aktivkode.
Ownership Tag	Viser computerens ejerskabskode.
Manufacture Date	Viser computerens fremstillingsdato.
Ownership Date	Viser computerens ejerskabsdato.
Express Service Code	Viser computerens ekspresservicekode.

#### Memory Information (Hukommelsesoplysninger)

Memory Installed	Viser den samlede installerede computerhukommelse.
Memory Available	Viser den samlede tilgængelige computerhukommelse.
Memory Speed	Viser hukommeshastigheden.
Memory Channel Mode	Viser single channel- eller dual channel-tilstand.

---

## General-System Information (Generelle systemoplysninger)

---

Memory Technology	Viser den anvendte hukommelsesteknologi.
DIMM A Size	Viser DIMM A hukommelsesstørrelse.
DIMM B Size	Viser DIMM B hukommelsesstørrelse.

### Processor Information (Processoroplysninger)

Processor Type	Viser processortypen.
Core Count	Viser antallet af kerner i processoren.
Processor ID	Viser processorens identifikationskode.
Current Clock Speed	Viser processorens aktuelle klokfrekvens.
Minimum Clock Speed	Viser processorens laveste klokfrekvens.
Maximum Clock Speed	Viser processorens højeste klokfrekvens.
Processor L2 Cache	Viser processorens L2-cache-lagerstørrelse.
Processor L3 Cache	Viser processorens L3-cache-lagerstørrelse.
HT Capable	Viser om hvorvidt processoren er HT-kompetent (HyperThreading).
64-Bit Technology	Viser om der er anvendt 64-bit teknologi.

### Device Information (Enhedsoplysninger)

SATA-0	Viser computerens SATA-0 enhedsoplysninger.
SATA-2	Viser computerens SATA-2 enhedsoplysninger.
M.2 PCIe SSD-0	Viser computerens M.2 PCIe SSD-oplysninger.
Video Controller	Viser typen af computerens skærmcontroller.
dGPU-skærmcontroller	Viser oplysninger om computerens dedikerede grafikkort.
Video BIOS Version	Viser computerens BIOS-version.
Skærmhukommelse	Viser oplysninger om computerens skærmhukommelse.
Panel Type	Viser computerens paneltype.

---

**General-System Information (Generelle systemoplysninger)**

---

Native Resolution	Viser computerens oprindelige opløsning.
Audio Controller	Viser oplysninger om computerens lyd-controller.
Wi-Fi Device	Viser oplysninger om computerens trådløse enheder.
Bluetooth Device	Viser oplysninger om computerens bluetooth-enheder.

**Battery Information** Viser oplysninger om batteritilstanden.

**Boot Sequence**

Boot Sequence	Viser opstartsrekkefølgen.
Boot List Option	Viser de tilgængelige startindstillinger.

**Advanced Boot Options**

Enable Legacy Option ROMs (Aktiver legacy option ROM'er)	Lader dig aktivere eller deaktivere indlæsning af ældre ROM'er.
Enable UEFI Network Stack (Aktiver UEFI netværksstak)	Enable or disable UEFI Network Stack (Aktivere eller deaktivere UEFI netværksstak).

**UEFI Boot Path Security** Aktiver eller deaktiver, om systemet skal bede brugeren om at indtaste administratoradgangskoden ved start fra en UEFI-startsti via F12-startmenuen.

**Date/Time** Viser den aktuelle dato i formatet MM/DD/ÅÅ og den aktuelle tid i formatet TT:MM:SS.

**Tabel 5. Systeminstallationsindstillinger—System Configuration menu (Systemkonfigurationsmenuen)**

---

**System Configuration (Systemkonfiguration)**

---

<b>SATA Operation</b>	Konfigurerer driftstilstanden for den integrerede SATA-harddiskcontroller.
<b>Drives</b>	Aktivere eller deaktivere forskellige indbyggede drev.
<b>SMART Reporting</b>	Aktivere eller deaktivere SMART-rapportering under systemets opstart.

---

## System Configuration (Systemkonfiguration)

---

### USB Configuration

Enable Boot Support (Aktiver opstartsunderstøttelse)      Aktivere eller deaktivere start fra USB-lagerenheder så som eksterne harddiske, optiske drev og USB-drev.

Enable External USB Port      Aktivere eller deaktivere start fra USB-lagerenheder tilsluttet til ekstern USB-port.

### USB PowerShare

Aktivere eller deaktivere opladning af eksterne enheder gennem USB PowerShare-porten.

### Audio

Aktivere eller deaktivere integreret lydcontroller.

### Tastaturlys

Konfiguration af driftstilstand for tastaturets belsningsfunktion.

### Keyboard Backlight with AC

Aktivere eller deaktivere tastaturets baggrundsbelysning.

### Miscellaneous Devices

Aktivere eller deaktivere forskellige indbyggede enheder.

Enable Camera      Aktivere eller deaktivere kameraet.

Enable Secure Digital (SD) Card      Aktivere eller deaktivere SD-kort.

---

## Tabel 6. Systeminstallationsindstillinger—Video menu (Videomenu)

---

### Video

LCD Brightness      Indstille panelstyrken uafhængigt ved batteri- og AC-strømforsyning.

---

## Tabel 7. Systeminstallationsindstillinger—Security menu (Sikkerhedsmenu)

---

### Security (Sikkerhed)

Strong Password      Aktivere eller deaktivere stærk adgangskode.

Password Configuration      Styre det mindste og maksimale tilladte antal tegn i administrator- og systemadgangskoder.

Password Bypass      Omgå prompterne for systemadgangskode (start) og adgangskoden til det interne HDD under en systemgenstart.

---

**Security (Sikkerhed)**

---

Password Change	Aktivere eller deaktivere ændringer af system- og harddiskadgangskoder, når der er indstillet en administratoradgangskode.
Non-Admin Setup Changes	Bestemmer om det er tilladt at foretage ændringer i indstillingen for installationsprogrammet, når der er oprettet en administratoradgangskode.
UEFI Capsule Firmware Updates	Aktivere eller deaktivere BIOS-opdateringer gennem UEFI capsule-opdateringspakker.
PTT Security	Aktivere eller deaktivere om PTT (Platform Trust Technology) er synlig for operativsystemet.
Computrace(R)	Aktivere eller deaktivere grænsefladen til BIOS-modulet i den valgfrie Computrace(R) Service fra Absolute Software.
CPU XD Support	Aktivere eller deaktivere processorens tilstand Execute Disable (Udførelse af deaktivering).
Admin Setup Lockout	Forhindre brugere i at åbne Setup (Installation), når der er indstillet en administratoradgangskode.

**Tabel 8. Systeminstallationsindstillinger—Secure Boot menu (Sikker startmenu)**

---

**Secure Boot (Sikker opstart)**

---

Secure Boot Enable	Aktiverer eller deaktiverer funktionen sikker start.
--------------------	--

**Expert Key Management**

Expert Key Management	Aktivere eller deaktivere administration af ekspertnøgle.
-----------------------	---

Custom Mode Key Management	Vælge kundeværdierne for administration af ekspertnøgle.
----------------------------	--

**Tabel 9. Systeminstallationsindstillinger—Intel Software Guard Extensions menu (Menu for Intel sikkerhedsudvidelse af software)**

<b>Intel Software Guard Extensions (Intel sikkerhedsudvidelse af software)</b>	
Intel SGX Enable	Aktivere eller deaktivere Intel Software Guard Extensions.
Enclave Memory Size	Indstille Intel sikkerhedsudvidelse af software og enklave hukommelsesstørrelse.
<b>Performance (Ydelse)</b>	
Multi Core Support	Aktivere multi-kerner. Standard: Enabled (Aktiveret).
Intel SpeedStep	Aktivere eller deaktivere Intel Speedstep-teknologien. Standard: Enabled (Aktiveret).
	 <b>BEMÆRK: Hvis den er aktiveret, bliver processorens clockhastighed og kernespænding justeret dynamisk baseret på processorbelastningen.</b>
C-States Control	Aktivere eller deaktivere flere dvaletilstande for processoren. Standard: Enabled (Aktiveret).
Intel TurboBoost	Aktivere eller deaktivere processorens Intel TurboBoost-tilstand. Standard: Enabled (Aktiveret).
HyperThread control	Aktivere eller deaktivere processorens hypertrådning. Standard: Enabled (Aktiveret).
<b>Power Management (Strømstyring)</b>	
AC Behavior	Aktiverer, at systemet starter automatisk ved tilslutning af AC.
Aktiver Intel Speed Shift Technology	Aktiver eller deaktiver Intel Speed Shift Technology.
Auto on Time	Indstiller computeren til automatisk at tænde hver dag eller på en forud valgt dato og tid. Denne

---

## Intel Software Guard Extensions (Intel sikkerhedsudvidelse af software)

---

	indstilling kan kun konfigureres, hvis Auto On Time er sat til hverdag, ugedage eller valgte dage. Standard: Disabled (Deaktiveret)
USB Wake Support	Aktivere USB-enhederne til at vække computeren fra standby.
Advanced Battery Charge Configuration	Aktivere avanceret batteriopladningskonfiguration fra begyndelse af dagen over en specifik arbejdsperiode.
Primary Battery Charge Configuration	Indstille de primære batteriopladningsindstillinger med en forud- og kundevalgt start og stop af opladning. Standard: Adaptive (Adaptiv).

### POST Behavior (POST-adfærd)

Adapter Warnings	Aktivere adapteradvarsler. Standard: Enabled (Aktiveret).
Numlock Enable	Aktivere eller deaktivere Numlock. Standardindstilling: Enable Numlock (Aktivér Numlock)
Fn Lock Options	Aktivere eller deaktiver Fn-låsetilstand.
Fastboot	Gør det muligt at indstille hastigheden for startprocessen. Standard: Thorough (Grundig).
Extend BIOS POST Time	Konfiguration af ekstra forsinkelse før start
Fuldskærmslogo	Aktiver eller deaktivér fuldskærmslogo.
Warnings and Errors	Vælg en handling i tilfælde af advarsel eller fejl.



**Tabel 10. Systeminstallationsindstillinger—Virtualization Support menu (Menuen for virtualiseringsunderstøttelse)**

---

<b>Virtualization Support (Virtualiseringsunderstøttelse)</b>	
Virtualization	Angiver, om en VMM (virtual machine monitor) kan udnytte de ekstra hardwarefunktioner i Intel Virtualization Technology.
VT for Direct I/O	Angiver, om en VMM (virtual machine monitor) kan udnytte de ekstra hardwarefunktioner, der kommer med Intel Virtualization Technology for Direct I/O.

**Tabel 11. Systeminstallationsindstillinger—Wireless menu (Trådløs-menu)**

---

<b>Wireless (Trådløst)</b>	
Wireless Switch	Bestemmer om trådløse enheder kan styres med trådløs-kontakten.
Wireless Device Enable	Aktivere eller deaktivere trådløse enheder.

**Tabel 12. Systeminstallationsindstillinger—Maintenance menu (Vedligeholdelsesmenu)**

---

<b>Maintenance (Vedligeholdelse)</b>	
Service Tag	Viser systemets servicemærke.
Asset Tag	Opret en systemaktivkode.
BIOS Downgrade	Styrer tilbageslag af systemets firmware til tidligere revisioner.
Data Wipe	Gør det muligt at slette data fra alle interne lagerenheder, på en sikker måde.
BIOS Recovery	Gør det muligt for brugerne at gendanne visse beskadigede BIOS-forhold fra en gendannelsesfil på brugerens primære harddisk eller fra en ekstern USB-nøgle.

**Tabel 13. Systeminstallationsindstillinger—System Logs menu (System-logfilmenu)**

---

<b>System Logs (Systemlogfiler)</b>	
BIOS Events	Viser BIOS-hændelser.
Thermal Events	Viser termiske hændelser.

---

## System Logs (Systemlogfiler)

---

Power Events	Viser strømforsyningshændelser.
--------------	---------------------------------

**Tabel 14. Systeminstallationsindstillinger—SupportAssist System Resolution menu (SupportAssist-systemopløsningsmenu)**

---

### SupportAssist System Resolution (SupportAssist-systemopløsning)

---

Auto OS Recovery Threshold	Styrer det automatiske start-flow for SupportAssist System Resolution Console og for Dells OS-genoprettelsesværktøj.
SupportAssist OS Recovery	Aktiver eller deaktiver startflow for SupportAssist OS-gendannelsesværktøjet i tilfælde af visse systemfejl.

## System and Setup Password (System- og installationsadgangskode)

**Tabel 15. System and Setup Password (System- og installationsadgangskode)**

---

Adgangskodetype	Beskrivelse
System Password (Systemadgangskode)	Adgangskode du skal indtaste for at logge på systemet.
Setup password (Installationsadgangskode)	Adgangskode, som du skal indtaste for at få adgang til at foretage ændringer i computerens BIOS-indstillinger.

Du kan oprette en system password (systemadgangskode) og en setup password (installationsadgangskode) til at sikre computeren.



**FORSIGTIG: Adgangskodefunktionerne giver et grundlæggende sikkerhedsniveau for computerens data.**



**FORSIGTIG: Enhver kan få adgang til de data, der er gemt på computeren, hvis den ikke er låst og uden opsyn.**



**BEMÆRK: Funktionen System and Setup Password (System- og installationsadgangskode) er deaktiveret.**

## Tildeling af en systemopsætningsadgangskode

Du kan kun tildele et nyt **System or Admin Password**, når status er **Not Set**. For at komme ind i systemopsætningen, skal du trykke F2 straks efter start eller genstart.

- 1 På skærmen **System BIOS** eller **System Setup**, skal du vælge **Security** og trykke på Enter.  
Nu vises skærmen **Security** .
- 2 Vælg **System/Admin Password** , og indtast en adgangskode i feltet **Enter the new password**.  
Brug følgende retningslinjer, når du vil tildele systemadgangskoden:
  - En adgangskode kan bestå af op til 32 tegn.
  - Adgangskoden kan indeholde tal fra 0 til 9.
  - Der kan kun bruges små bogstaver, store bogstaver er ikke tilladt.
  - Kun de følgende specialtegn er tilladt: mellemrum, ("), (+), (.), (-), (.), (/), (:), ([), (\), (]), (').
- 3 Indtast den systemadgangskode, som du nu har angivet, i feltet **Confirm new password**, og klik på **OK**.
- 4 Tryk på Esc, hvorefter du får vist en meddelelse om at gemme ændringerne.
- 5 Klik på Y for at gemme ændringerne.  
Computeren genstartes

## Sådan slettes eller ændres en eksisterende systemopsætningsadgangskode

Kontroller, at **Password Status (Adgangskodestatus)** er Unlocked (Ulåst) (i systeminstallationsmenuen), før du forsøger at slette eller ændre den eksisterende system- og/eller installationsadgangskode. Du kan ikke slette eller ændre en eksisterende system- eller installationsadgangskode, hvis **Password Status (Adgangskodestatus)** er Locked (Låst).

Tryk på F2 for at gå til systeminstallationsmenuen, straks efter en start eller genstart.

- 1 Vælg i skærmen **System BIOS** eller **System Setup (Systeminstallationen)**, **System Security (System sikkerhed)** og tryk Enter.  
Skærmen **System Security (System sikkerheds)** vises.
- 2 Bekræft i skærmen **System Security (System sikkerhed)**, at **Password Status (Adgangskodestatus)** er **Unlocked (Ulåst)**.

- 3 Vælg **System Password (Systemadgangskode)**, ændr eller slet eksisterende systemadgangskode og tryk på Enter eller Tab.
- 4 Vælg **Setup Password, (Installationsadgangskode)**, ændr eller slet eksisterende installationsadgangskode og tryk på Enter eller Tab.  
 **BEMÆRK: Hvis du ændrer system- og/eller opsætningsadgangskoden, skal du indtaste den nye adgangskode igen, når du bliver bedt om det. Hvis du sletter system- og/eller opsætningsadgangskoden, skal du bekræfte sletningen, når du bliver bedt om det.**
- 5 Tryk på Esc og en meddelelse beder dig gemme ændringerne.
- 6 Tryk på Y for at gemme ændringer og afslutte systeminstallationsmenuen. Computeren genstarter.

## Rydning af CMOS-indstillinger

- 1 Fjern [bunddækslet](#).
- 2 Fjern [batteriet](#).
- 3 Fjern [møntcellebatteriet](#).
- 4 Vent i et minut.
- 5 Genmonter [møntcellebatteriet](#).
- 6 Genmonter [batteriet](#).
- 7 Genmonter [bunddækslet](#).

## Rydning af BIOS (systemopsætning) og systemadgangskoder

Kontakt Dells tekniske support for at få slettet glemte adgangskoder. Du kan finde flere oplysninger på [www.dell.com/contactdell](http://www.dell.com/contactdell).

# Fejlfinding

---

## Sådan opdateres BIOS'en

Du skal muligvis opdatere BIOS, når der er en opdatering tilgængelig, eller når du genmonterer systemkortet.

Følg disse trin for at opdatere BIOS:

- 1 Tænd computeren.
- 2 Gå til [www.dell.com/support](http://www.dell.com/support).
- 3 Klik på **Product Support (Produktsupport)**, indtast din computers servicemærke og klik på **Submit (Send)**.  
 **BEMÆRK: Hvis du ikke har servicemærket, brug autodetekteringsfunktionen eller gennemse din computermodel manuelt.**
- 4 Klik på **Drivers & downloads (Drivere og downloads)** → **Find it myself (Finder det selv)**.
- 5 Vælg det operativsystem, der er installeret på din computer.
- 6 Rul ned gennem siden og udvid **BIOS**.
- 7 Klik på **Download (Hent)** for at hente den seneste BIOS-version til computeren.
- 8 Efter hentning er afsluttet, naviger til mappen hvor du gemte BIOS-opdateringsfilen.
- 9 Dobbeltklik på BIOS-opdateringsfilens ikon og følg vejledningen på skærmen.

## Inddækning BIOS (USB-nøgle)

- 1 Følg proceduren fra trin 1 til trin 7 i "[Flashing af BIOS](#)" for at downloade den nyeste fil til BIOS-opsætningsprogrammet.
- 2 Opret et USB-drev, der kan bootstartes. For yderligere oplysninger, se artiklen [SLN143196](#) i vidensbasen på [www.dell.com/support](http://www.dell.com/support).
- 3 Kopiér filen til BIOS-opsætningsprogrammet til USB-drevet, der kan bootstartes.
- 4 Slut USB-drevet, der kan bootstartes, til den computer, der skal have BIOS-opdateringen.
- 5 Genstart computeren, og tryk på **F12**, når Dell-logoet viser sig på skærmen.
- 6 Boot til USB-drevet fra **One Time Boot (enkel opstart)**-menuen.

- 7 Indtast filnavnet for BIOS-opsætningsprogrammet, og tryk på **Enter**.
- 8 **BIOS Update Utility** (BIOS-opdateringsprogram) vises. Følg instruktionerne på skærmen for at fuldføre BIOS-opdateringen.

## Forbedret Pre-Boot System Assessment – ePSA-diagnosticering

ePSA-diagnostik (også kendt som systemdiagnostik) udfører et fulstændigt tjek af din hardware. ePSA er indlejret med BIOS og er lanceret af BIOS internt. Den indlejrede systemdiagnostik leverer en række muligheder til særlige enheder eller enhedsgrupper, der tillader dig at:

- Kør tests automatisk eller i en interaktiv tilstand
- Gentag tests
- Vis eller gem testresultaterne
- Kør igennem tests for at introducere yderligere testmuligheder for at give ekstra oplysninger om de mislykkede enheder
- Se statusmeddelelser, der informerer dig, hvis tests er udført ordentligt
- Se fejlmeddelelser, der informerer dig om problemer, som er opstået under testning

 **BEMÆRK: Nogle tests til specifikke enheder kræver brugerinteraktion. Sørg altid for, at du er tilstede ved computerterminalen, når diagnostiktestene er udført.**

Du kan finde flere oplysninger under [Dell EPSA Diagnostic 3.0](#).

### Kørsel af ePSA-diagnosticeringen

Start diagnosticeringsopstart ved brug af en af de metoder, der er foreslået nedenfor:

- 1 Tænd for computeren.
- 2 Mens computeren starter op, trykkes på F12-tasten, når Dell-logoet vises.
- 3 I opstartsmenuskærmen bruges du Op/Ned-piletasterne til at vælge **Diagnostics** og derefter trykkes på **Enter**.

 **BEMÆRK: Vinduet Enhanced Pre-boot System Assessment vises med alle enheder, der er registreret af computeren. Diagnosticeringen begynder at køre testene på alle registrerede enheder.**

- 4 Tryk på pilen i nederste højre hjørne for at gå til sidefortegnelsen.  
De fundne punkter angives og testes.
- 5 For at køre en diagnosticeringstest på en bestemt enhed, tryk på Esc og klikke på **Yes** at stoppe diagnosticeringstesten.
- 6 Vælg enheden fra venstre rude og klik på **Run Tests (Kør tests)**.
- 7 Hvis der er problemer, vises fejlkoder.  
Noter fejlkoden og kontakt Dell.  
eller
- 8 Sluk computeren.
- 9 Tryk på og hold Fn-tasten nede mens tænd/sluk-knappen trykkes, slip derefter dem begge.
- 10 Gentag trinene 3-7 ovenfor.

## Systemdiagnosticeringsindikatorer

### Strøm- og batteristatusindikator

Viser status for strøm og -batteriopladning.

**Konstant hvid** – Strømadapteren er tilsluttet, og batteriet er mere end 5 procent opladet.

**Konstant ravgul** – Computeren kører på batteri, og batteriet er mindre end 5 % opladet.

### Off (Fra)

- Strømadapteren er tilsluttet og batteriet er helt opladet.
- Computeren kører på batteri, og batteriet er mere end 5 procent opladet.
- Computeren er i slumre- eller dvaletilstand eller slukket.

Strøm- og batteristatusindikatorerne blinker ravgult samtidig med bipkoder der indikerer fejl.

F.eks. strøm- og batteristatusindikatoren blinker ravgult to gange efterfulgt af en pause, herefter blinker den hvidt tre gange efterfulgt af en pause. Dette 2,3 mønster fortsætter indtil der slukkes for computeren, mønstret indikerer, at ingen hukommelse eller RAM er registreret.

Følgende skema viser de forskellige lysmønstre for strøm- og batteristatusindikatoren, og de tilhørende problemer.

**Tabel 16. Diagnostics (Diagnosticering)**

Indikatormønster	Problembeskrivelse
2,1	CPU-fejl
2,2	Systemkort: BIOS- og ROM-fejl
2,3	Ingen hukommelse eller RAM registreret
2,4	Hukommelse- eller RAM-fejl
2,5	Ugyldig hukommelse installeret
2,6	Fejl på systemkort eller chipsæt
2,7	LCD-fejl
3,1	CMOS-batterisvigt
3,2	PCI- eller videokort- eller chip-fejl
3,3	Gendannelsesafbildning ikke fundet
3,4	Gendannelsesafbildning fundet men ugyldig

**Kamerastatusindikator:** Viser om kameraet er i brug.

- Konstant hvid – Kameraet er i brug.
- Slukket – Kameraet er ikke i brug.

**Caps Lock-statusindikator:** Viser om Caps Lock er aktiveret eller deaktiveret.

- Konstant hvid – Skiftelåsen er aktiveret.
- Slukket – Skiftelåsen er deaktiveret.

## Afladning af overskydende statisk elektricitet

Den statiske elektricitet, der findes på computeren, selv efter at den er slukket og batteriet er fjernet. Følgende procedure aflader den overskydende statiske elektricitet:

- 1 Sluk for computeren.
- 2 Fjern [bunddækslet](#).
- 3 Følg trin 1 i "[Fjernelse af batteriet](#)".
- 4 Tryk på og hold tænd/sluk-knappen i 15 sekunder for at aflade den overskydende statiske elektricitet.



- 5 Følg trin 4 i "[Genmontering af batteriet](#)".
- 6 Genmonter [bunddækslet](#).
- 7 Tænd computeren.

## Wi-fi strømcyklus

Hvis din computer ikke kan få adgang til internettet på grund af problemer med wi-fi-forbindelsen, kan det være nødvendigt at udføre en strømcyklusprocedure for wi-fi-forbindelsen. Følgende procedure viser instruktioner til udførelse af en strømcyklusprocedure for wi-fi-forbindelsen:



**BEMÆRK: Visse ISP'er (internetserviceudbydere) tilbyder en kombineret modem/router-enhed.**

- 1 Sluk for computeren.
- 2 Sluk for modemmet.
- 3 Sluk for den trådløse router.
- 4 Vent i 30 sekunder.
- 5 Tænd for den trådløse router.
- 6 Tænd for modemmet.
- 7 Tænd computeren

# Rekvirere hjælp og kontakte Dell

## Selv-hjælpsressourcer

Du kan få oplysninger og hjælp til Dell-produkter og services ved at bruge disse selv-hjælpsressourcer:

**Tablet 17. Selv-hjælpsressourcer**

Selv-hjælpsressourcer	Ressourcelokalisering
Information om Dells produkter og services	<a href="http://www.dell.com">www.dell.com</a>
Min Dell	
Tips	
Kontakt support	Skriv i Windows-søgning Contact Support (Hjælp og Support), og tryk på Enter.
Online-hjælp til operativsystem	<a href="http://www.dell.com/support/windows">www.dell.com/support/windows</a> <a href="http://www.dell.com/support/linux">www.dell.com/support/linux</a>
Fejlfindingsinformation, brugermanualer, installationsvejledning, produktspecifikationer, teknisk hjælpe-blogs, drivere, software-opdateringer, osv.	<a href="http://www.dell.com/support">www.dell.com/support</a>
Dell Knowledge Base-artikler indeholder oplysninger om mange computerproblemer.	<ol style="list-style-type: none"><li>1 Gå til <a href="http://www.dell.com/support">www.dell.com/support</a>.</li><li>2 Indtast emnet eller et nøgleord i feltet <b>Search (Søg)</b>.</li><li>3 Klik på <b>Search (Søg)</b> for at hente de relaterede artikler.</li></ol>

---

## Selv-hjælpsressourcer

---

Få følgende oplysninger om dit produkt:

- Produktspecifikationer
- Operativsystem
- Installation og brug af produktet
- Sikkerhedskopiering af data
- Fejlfinding og diagnosticering
- Systemgendannelse
- BIOS-oplysninger

## Ressourcelokalisering

---

Se *Me and My Dell (Mig og mit Dell)* på [www.dell.com/support/manuals](http://www.dell.com/support/manuals).

Find dit produkt ved at bruge en af følgende muligheder på *Me and My Dell (Mig og mit Dell)*:

- Vælg **Detect Product (Registrer produkt)**.
- Find dit produkt i rullemenuen under **View Products (Se produkter)**.
- Indtast **Service Tag number (Servicenummer)** eller **Product ID (Produkt-ID)** i søgefeltet.

## Kontakt Dell

For at kontakte Dells salg, Dells tekniske support, eller Dells kundeservice se [www.dell.com/contactdell](http://www.dell.com/contactdell).



**BEMÆRK:** Tilgængeligheden varierer for de enkelte lande og produkter, og nogle services findes muligvis ikke i dit land.



**BEMÆRK:** Hvis ikke du har en aktiv internetforbindelse, kan du finde kontaktinformation på din faktura, pakkens mærkat eller Dells produktkatalog.