

Dell Latitude E6430s

Manual del propietario

Modelo reglamentario: P19S
Tipo reglamentario: P19S002



Notas, precauciones y avisos



NOTA: Una NOTA proporciona información importante que le ayuda a utilizar mejor su equipo.



PRECAUCIÓN: Una PRECAUCIÓN indica la posibilidad de daños en el hardware o la pérdida de datos, y le explica cómo evitar el problema.



AVISO: Un mensaje de AVISO indica el riesgo de daños materiales, lesiones corporales o incluso la muerte.

Copyright © 2015 Dell Inc. Todos los derechos reservados. Este producto está protegido por leyes internacionales y de los Estados Unidos sobre los derechos de autor y la protección intelectual. Dell™ y el logotipo de Dell son marcas comerciales de Dell Inc. en los Estados Unidos y en otras jurisdicciones. El resto de marcas y nombres que se mencionan en este documento, puede ser marcas comerciales de las compañías respectivas.

2015 - 02

Rev. A03

Tabla de contenido

1 Manipulación del equipo.....	6
Antes de trabajar en el interior de su equipo.....	6
Apagado del equipo.....	7
Después de manipular el equipo.....	8
2 Extracción e instalación de componentes.....	9
Herramientas recomendadas.....	9
Extracción de la tarjeta Secure Digital (SD).....	9
Instalación de la tarjeta Secure Digital (SD).....	9
Extracción de la tarjeta ExpressCard.....	10
Instalación de la tarjeta ExpressCard.....	10
Extracción de la batería.....	10
Instalación de la batería.....	11
Extracción de la tarjeta de módulo de identidad del suscriptor (SIM).....	11
Instalación de la tarjeta SIM.....	12
Extracción de la unidad de disco duro.....	12
Instalación de la unidad de disco duro.....	13
Extracción de la unidad óptica.....	14
Instalación de la unidad óptica.....	15
Extracción de la cubierta de la base.....	16
Instalación de la cubierta de la base.....	16
Extracción del reborde del teclado.....	16
Instalación del reborde del teclado.....	17
Extracción del teclado.....	17
Instalación del teclado.....	19
Extracción de la tarjeta de red inalámbrica de área local (WLAN).....	20
Instalación de la tarjeta WLAN.....	20
Extracción del módulo de Bluetooth.....	20
Instalación del módulo de Bluetooth.....	21
Extracción de la memoria.....	22
Instalación de la memoria.....	22
Extracción de la batería de tipo botón.....	23
Instalación de la batería de tipo botón.....	23
Extracción del reposamanos.....	23
Instalación del reposamanos.....	25
Extracción de la placa multimedia.....	26
Instalación de la placa multimedia.....	27
Extracción de la canastilla de la ExpressCard.....	27

Instalación de la canastilla de la tarjeta ExpressCard.....	28
Extracción de los altavoces.....	29
Instalación de los altavoces.....	30
Extracción de las cubiertas de las bisagras de la pantalla.....	30
Instalación de las cubiertas de las bisagras de la pantalla.....	31
Extracción del ensamblaje de la pantalla.....	31
Instalación del ensamblaje de la pantalla.....	34
Extracción de la placa base.....	34
Instalación de la placa base.....	36
Extracción del disipador de calor.....	37
Instalación del disipador de calor.....	38
Extracción del puerto del conector de alimentación.....	38
Instalación del puerto del conector de alimentación.....	39
Extracción del panel de entrada/salida (E/S).....	40
Instalación del panel de E/S.....	41
Extracción del embellecedor de la pantalla.....	41
Instalación del embellecedor de la pantalla.....	42
Extracción del panel de la pantalla.....	42
Instalación del panel de la pantalla.....	43
Extracción del módulo de la cámara y el micrófono.....	44
Instalación del módulo de la cámara y el micrófono.....	44
Extracción de la placa de LED.....	45
Instalación de la placa de LED.....	46
Extracción de las paredes de las bisagras de la pantalla.....	46
Instalación de las paredes de las bisagras de la pantalla.....	48
Extracción de las bisagras de la pantalla.....	49
Instalación de las bisagras de la pantalla.....	50
Extracción del cable de la cámara y LVDS.....	50
Instalación del cable de la cámara y LVDS.....	52
3 Información del puerto de acoplamiento.....	53
4 Configuración del sistema.....	54
Boot Sequence (Secuencia de inicio).....	54
Teclas de navegación.....	54
Opciones de configuración del sistema.....	55
Actualización de BIOS	63
Contraseña del sistema y de configuración.....	64
Asignación de contraseña del sistema y de configuración.....	64
Eliminación o modificación de una contraseña del sistema y de configuración existente.....	65
5 Diagnósticos.....	67

Enhanced Pre-boot System Assessment (ePSA) Diagnostics (Diagnósticos de evaluación del arranque de sistema mejorado).....	67
Indicadores luminosos de estado del dispositivo.....	68
Indicadores luminosos de estado de la batería.....	68
6 Especificaciones técnicas.....	70
7 Cómo ponerse en contacto con Dell.....	75

Manipulación del equipo

Antes de trabajar en el interior de su equipo

Aplique las pautas de seguridad siguientes para ayudar a proteger el equipo contra posibles daños y para garantizar su seguridad personal. A menos que se especifique lo contrario, para cada procedimiento incluido en este documento se presuponen las condiciones siguientes:

- Ha leído la información sobre seguridad que venía con su equipo.
- Se puede cambiar un componente o, si se ha adquirido por separado, instalarlo al realizar el procedimiento de extracción en orden inverso.

 **AVISO:** Antes de iniciar cualquiera de los procedimientos descritos en esta sección, lea la información de seguridad enviada con su equipo. Para obtener información adicional sobre prácticas recomendadas, visite la página principal de la Regulación de cumplimiento en www.dell.com/regulatory_compliance.

 **PRECAUCIÓN:** Muchas de las reparaciones deben ser realizadas únicamente por un técnico de servicio autorizado. El usuario debe llevar a cabo únicamente las tareas de solución de problemas y las reparaciones sencillas autorizadas en la documentación del producto o indicadas por el personal de servicio y de asistencia en línea o telefónica. La garantía no cubre los daños ocasionados por reparaciones que Dell no haya autorizado. Lea y siga las instrucciones de seguridad que se incluyen con el producto.

 **PRECAUCIÓN:** Para evitar descargas electrostáticas, toque tierra mediante el uso de un brazalete antiestático o toque periódicamente una superficie metálica no pintada como por ejemplo, un conector de la parte posterior del equipo.

 **PRECAUCIÓN:** Manipule los componentes y las tarjetas con cuidado. No toque los componentes ni los contactos de las tarjetas. Sujete la tarjeta por los bordes o por el soporte de montaje metálico. Sujete un componente, como un procesador, por sus bordes y no por sus patas.

 **PRECAUCIÓN:** Al desconectar un cable, tire del conector o de la lengüeta de tiro, no tire directamente del cable. Algunos cables tienen conectores con lengüetas de bloqueo; si va a desconectar un cable de este tipo, antes presione las lengüetas de bloqueo. Mientras tira de los conectores, manténgalos bien alineados para evitar que se doblen las patas. Además, antes de conectar un cable, asegúrese de que los dos conectores estén orientados y alineados correctamente.

 **NOTA:** Es posible que el color del equipo y de determinados componentes tengan un aspecto distinto al que se muestra en este documento.

Para evitar daños en el equipo, realice los pasos siguientes antes de empezar a manipular su interior.

1. Asegúrese de que la superficie de trabajo sea plana y esté limpia para evitar que se raye la cubierta del equipo.
2. Apague el equipo (consulte Apagado del equipo).
3. Si el equipo está conectado a un dispositivo de acoplamiento (acoplado), como una base de medios o una batería adicional, desacóplelo.

 **PRECAUCIÓN:** Para desenchufar un cable de red, desconéctelo primero del equipo y, a continuación, del dispositivo de red.

4. Desconecte todos los cables de red del equipo.
5. Desconecte su equipo y todos los dispositivos conectados de las tomas de alimentación eléctrica.
6. Cierre la pantalla y coloque el equipo hacia abajo en una superficie plana.

 **NOTA:** Para evitar daños en la placa base, debe extraer la batería principal antes de reparar el equipo.

7. Extraiga la batería principal:
8. Dele la vuelta al equipo.
9. Abra la pantalla.
10. Presione el botón de encendido para conectar a tierra la placa base.



 **PRECAUCIÓN:** Para evitar una descarga eléctrica, desenchufe siempre el equipo de la toma eléctrica antes de abrir la cubierta.

 **PRECAUCIÓN:** Antes de tocar los componentes del interior del equipo, descargue la electricidad estática de su cuerpo; para ello, toque una superficie metálica sin pintar, como el metal de la parte posterior del equipo. Mientras trabaja, toque periódicamente una superficie metálica sin pintar para disipar la electricidad estática y evitar que los componentes internos resulten dañados.

11. Extraiga todas las tarjetas ExpressCard o inteligentes instaladas de sus ranuras.

Apagado del equipo

 **PRECAUCIÓN:** Para evitar la pérdida de datos, guarde todos los archivos que tenga abiertos y ciérrelos, y salga de todos los programas antes de apagar el equipo.

1. Apague el sistema operativo:
 - En Windows 8:
 - si utiliza un dispositivo táctil:
 - a. Deslice el dedo desde el borde derecho de la pantalla, abra el menú charms y seleccione **Settings**.
 - b. Seleccione el  y luego seleccione **Shut down**
 - si utiliza un ratón:
 - a. Diríjalo hacia la esquina superior derecha y haga clic en **Settings**.
 - b. Haga clic en el  y luego seleccione **Shut down**
 - En Windows 7:
 1. Haga clic en **Iniciar** .
 2. Haga clic en **Shut Down**.

o

 1. Haga clic en **Iniciar** .
 2. Haga clic en la flecha situada en la esquina inferior derecha del menú **Iniciar** como se muestra a

continuación y haga clic en **Apagar**.
2. Asegúrese de que el equipo y todos los dispositivos conectados estén apagados. Si el equipo y los dispositivos conectados no se apagan automáticamente al cerrar el sistema operativo, mantenga presionado el botón de encendido durante unos 4 segundos para apagarlos.

Después de manipular el equipo

Una vez finalizado el procedimiento de instalación, asegúrese de conectar los dispositivos externos, las tarjetas y los cables antes de encender el equipo.

 **PRECAUCIÓN:** Para evitar dañar el equipo, utilice únicamente la batería recomendada para este modelo de equipo Dell en particular. No utilice baterías para otros equipos de Dell.

1. Conecte los dispositivos externos, como un replicador de puerto, la batería auxiliar o la base para medios, y vuelva a colocar las tarjetas, como una tarjeta ExpressCard.
2. Conecte los cables telefónicos o de red al equipo.

 **PRECAUCIÓN:** Para conectar un cable de red, enchúfelo primero en el dispositivo de red y, después, en el equipo.

3. Coloque la batería.
4. Conecte el equipo y todos los dispositivos conectados a la toma eléctrica.
5. Encienda el equipo.

Extracción e instalación de componentes

Esta sección ofrece información detallada sobre cómo extraer o instalar los componentes de su equipo.

Herramientas recomendadas

Los procedimientos de este documento podrían requerir el uso de las siguientes herramientas:

- Un pequeño destornillador de cabeza plana
- Un destornillador Phillips
- Un objeto puntiagudo de plástico

Extracción de la tarjeta Secure Digital (SD)

1. Siga los procedimientos que se describen en *Antes de manipular el interior del equipo*.
2. Presione la tarjeta SD para sacarla del equipo.



3. Deslice la tarjeta SD y extráigala del equipo.



Instalación de la tarjeta Secure Digital (SD)

1. Deslice la tarjeta SD en su ranura hasta que haga clic.
2. Siga los procedimientos que se describen en *Después de manipular el interior del equipo*.

Extracción de la tarjeta ExpressCard

1. Siga los procedimientos que se describen en *Antes de manipular el interior del equipo*.
2. Presione la tarjeta ExpressCard para sacarla del equipo.



3. Deslice la tarjeta ExpressCard para extraerla del equipo.

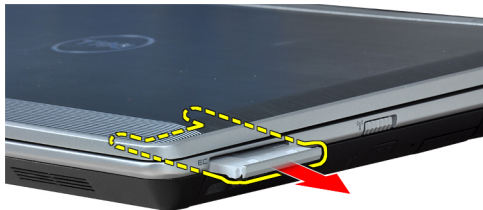

Instalación de la tarjeta ExpressCard

1. Deslice la tarjeta ExpressCard en su ranura hasta que haga clic.
2. Siga los procedimientos que se describen en *Después de manipular el interior del equipo*.

Extracción de la batería

1. Siga los procedimientos que se describen en *Antes de manipular el interior del equipo*.
2. Deslice los pestillos de liberación para desbloquear la batería.

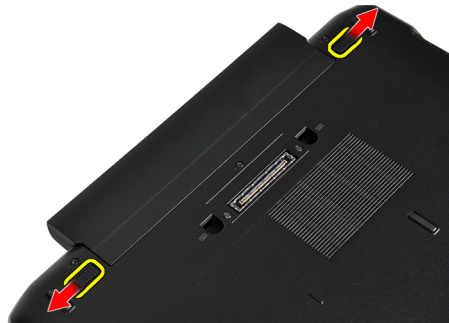

3. Extraiga la batería del equipo.

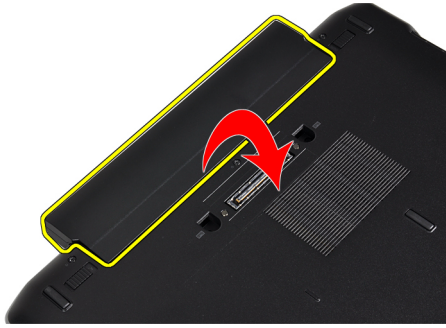

Instalación de la batería

1. Deslice la batería en su ranura hasta que encaje en su lugar.
2. Siga los procedimientos que se describen en *Después de manipular el interior del equipo*.

Extracción de la tarjeta de módulo de identidad del suscriptor (SIM)

1. Siga los procedimientos que se describen en *Antes de manipular el interior del equipo*.
2. Extraiga la batería.
3. Presione la tarjeta SIM para sacarla del equipo.



4. Deslice la tarjeta SIM y extráigala del equipo.



Instalación de la tarjeta SIM

1. Coloque la tarjeta SIM en su compartimiento.
2. Coloque la batería.
3. Siga los procedimientos que se describen en *Después de manipular el interior del equipo*.

Extracción de la unidad de disco duro

1. Siga los procedimientos que se describen en *Antes de manipular el interior del equipo*.
2. Extraiga la batería.
3. Extraiga los tornillos que fijan la unidad de disco duro al equipo.



4. Deslice la unidad de disco duro para extraerla del equipo.



5. Quite el tornillo que fija el soporte de la unidad de disco duro a ésta.



6. Tire del soporte de la unidad de disco duro para extraerlo de ésta.



7. Extraiga los aislamientos de la unidad de disco duro de ésta.

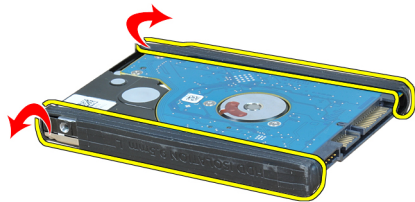

Instalación de la unidad de disco duro

1. Coloque los aislamientos de la unidad de disco duro en ella.
2. Encaje el soporte para unidad de disco duro en la unidad de disco duro.
3. Apriete el tornillo que fija el soporte de la unidad de disco duro a ésta.
4. Deslice e inserte la unidad de disco duro en su ranura.
5. Ajuste los tornillos que fijan la unidad de disco duro al equipo.
6. Coloque la batería.
7. Siga los procedimientos que se describen en *Después de manipular el interior del equipo*.

Extracción de la unidad óptica

1. Siga los procedimientos que se describen en *Antes de manipular el interior del equipo*.
2. Extraiga la batería.
3. Presione el asa de expulsión de la unidad óptica para soltarla.



4. Deslice la unidad de disco duro para extraerla del equipo.

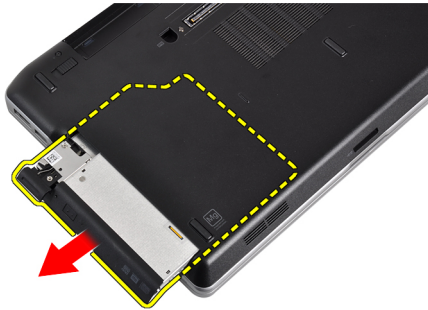

5. Quite el tornillo que fija el pestillo de la unidad óptica a ésta.

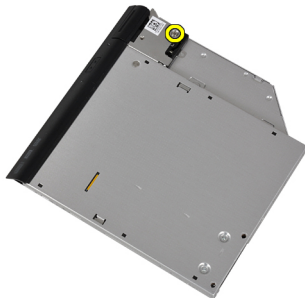

6. Retire el pestillo de la unidad óptica de ésta.

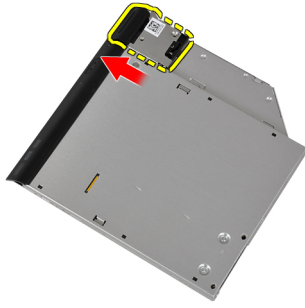

7. Quite los tornillos que fijan el soporte del pestillo de la unidad óptica a ésta.



8. Extraiga el soporte del pestillo de la unidad de la unidad óptica.



9. Tire de la caja de la unidad óptica y extráigala.



Instalación de la unidad óptica

1. Fije la caja de la unidad óptica a ésta.
2. Fije el soporte del pestillo de la unidad a la unidad óptica.

3. Apriete el tornillo que fija el pestillo de la unidad óptica a ésta.
4. Fije el pestillo de la unidad a la unidad óptica.
5. Apriete el tornillo que fija el pestillo de la unidad óptica.
6. Deslice e inserte la unidad óptica en su ranura.
7. Dé la vuelta al equipo y presione el asa de expulsión para fijar la unidad óptica.
8. Coloque la batería.
9. Siga los procedimientos que se describen en *Después de manipular el interior del equipo*.

Extracción de la cubierta de la base

1. Siga los procedimientos que se describen en *Antes de manipular el interior del equipo*.
2. Extraiga la batería.
3. Extraiga los tornillos que fijan la cubierta de la base al equipo.



4. Levante la cubierta de la base y extráigala del equipo.

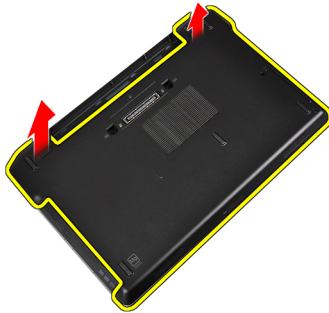

Instalación de la cubierta de la base.

1. Coloque la cubierta de la base para que quede alineada con los orificios para tornillos del equipo.
2. Apriete los tornillos que fijan la cubierta de la base al equipo.
3. Coloque la batería.
4. Siga los procedimientos que se describen en *Después de manipular el interior del equipo*.

Extracción del reborde del teclado

1. Siga los procedimientos que se describen en *Antes de manipular el interior del equipo*.
2. Extraiga la batería.
3. Utilizando una punta trazadora de plástico, levante el reborde del teclado para separarlo del equipo.



4. Saque el reborde del teclado haciendo palanca por los laterales y la parte inferior.



5. Levante y saque el reborde del teclado de la unidad.



Instalación del reborde del teclado

1. Alinee el reborde del teclado con su ranura.
2. Presione por los lados del reborde del teclado hasta que encaje con un clic.
3. Coloque la batería.
4. Siga los procedimientos que se describen en *Después de manipular el interior del equipo*.

Extracción del teclado

1. Siga los procedimientos que se describen en *Antes de manipular el interior del equipo*.
2. Extraiga la batería.
3. Extraiga el reborde del teclado.
4. Extraiga los tornillos que fijan el teclado al equipo.



5. Extraiga los tornillos que fijan el teclado al ensamblaje del reposamanos.



6. Levante y dé la vuelta al teclado para acceder al cable del teclado.



7. Levante la lengüeta para desconectar el cable del teclado de su conector en la placa base.

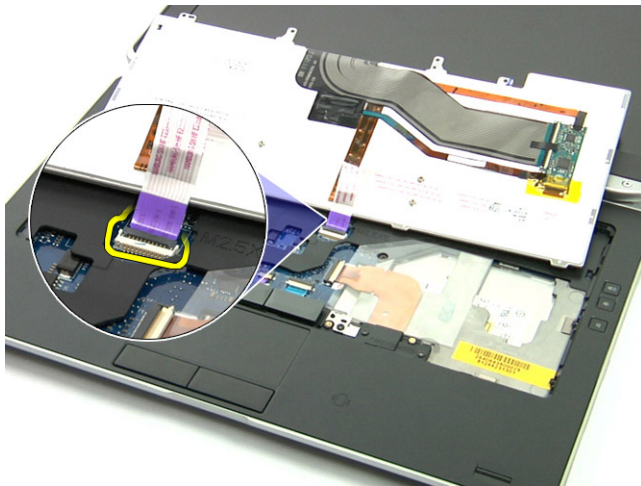

8. Extraiga el teclado del equipo.



9. Desconecte el cable del teclado de éste.

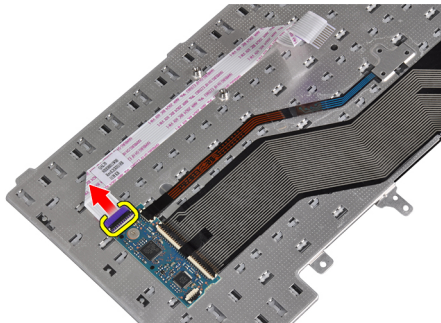

10. Extraiga del teclado el cable del teclado.

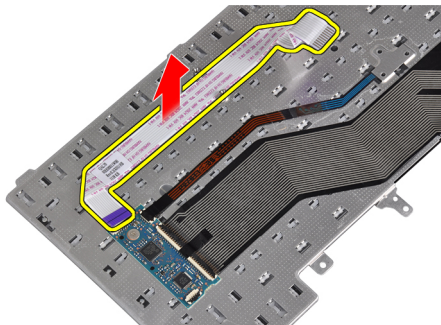

Instalación del teclado

1. Conecte el cable del teclado y fíjelo a éste mediante cinta.
2. Conecte el cable del teclado a la placa base.
3. Deslice el teclado en su compartimento hasta que encaje en su sitio y se oiga un clic.
4. Apriete los tornillos para fijar el teclado al reposamanos.
5. Dé la vuelta al equipo y apriete los tornillos para fijar el teclado.
6. Coloque el reborde del teclado.
7. Coloque la batería.
8. Siga los procedimientos que se describen en *Después de manipular el interior del equipo*.

Extracción de la tarjeta de red inalámbrica de área local (WLAN)

1. Siga los procedimientos que se describen en *Antes de manipular el interior del equipo*.
2. Extraiga la batería.
3. Extraiga la cubierta de la base.
4. Desconecte los cables de antena de la tarjeta WLAN y extraiga el tornillo que la fija al equipo. Extraiga la tarjeta WLAN del equipo.

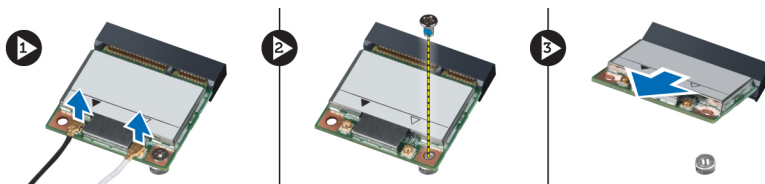

Instalación de la tarjeta WLAN

1. Introduzca la tarjeta WLAN en su conector con un ángulo de 45 grados dentro de la ranura.
2. Conecte los cables de antena a sus respectivos conectores marcados en la tarjeta WLAN.
3. Apriete los tornillos que fijan la tarjeta WLAN al equipo.
4. Coloque:
 - a. la cubierta de la base
 - b. la batería
5. Siga los procedimientos que se describen en *Después de manipular el interior del equipo*.

Extracción del módulo de Bluetooth

1. Siga los procedimientos que se describen en *Antes de manipular el interior del equipo*.
2. Extraiga la batería.
3. Extraiga la cubierta de la base.
4. Desconecte el cable de Bluetooth de la placa base.

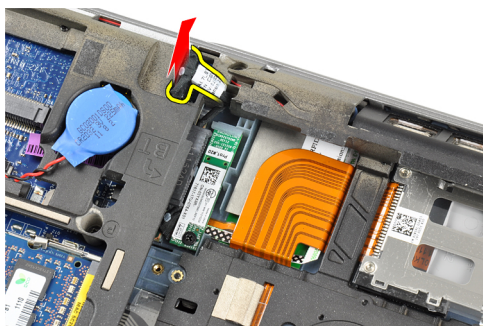

5. Retire el cable de Bluetooth de la canaleta del equipo.

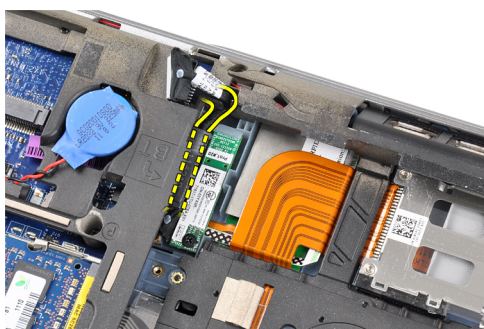

6. Quite el tornillo que fija el módulo de Bluetooth al equipo.



7. Extraiga el módulo de Bluetooth del equipo.

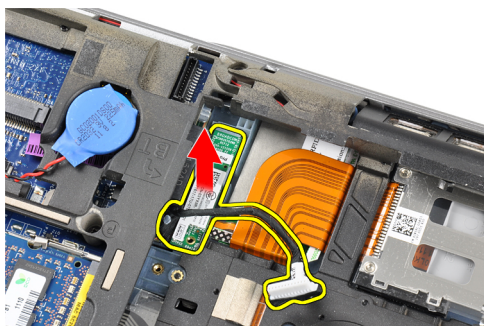

8. Desconecte el cable de Bluetooth de su módulo.

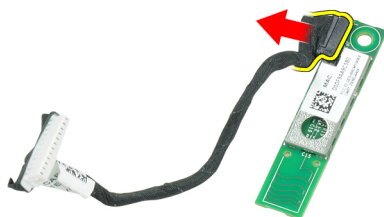

Instalación del módulo de Bluetooth

1. Conecte el cable de Bluetooth a la tarjeta de Bluetooth.
2. Conecte el otro extremo del cable de Bluetooth a la placa base.

3. Coloque la tarjeta de Bluetooth en su lugar del equipo.
4. Apriete el tornillo para fijar la tarjeta de Bluetooth a la placa base.
5. Coloque:
 - a. la cubierta de la base
 - b. la batería
6. Siga los procedimientos que se describen en *Después de manipular el interior del equipo*.

Extracción de la memoria

1. Siga los procedimientos que se describen en *Antes de manipular el interior del equipo*.
2. Extraiga la batería.
3. Extraiga la cubierta de la base.
4. Suelte los ganchos de fijación del módulo de memoria hasta que salte.

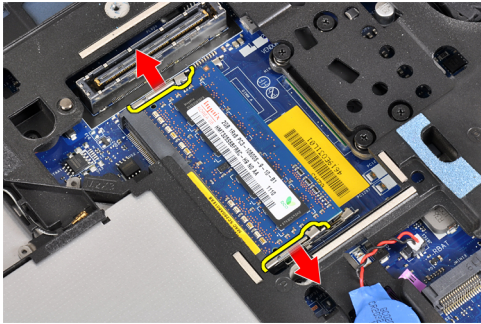

5. Extraiga el módulo de memoria de su conector en la placa base sacando el módulo de la placa base en un ángulo de 45 grados.

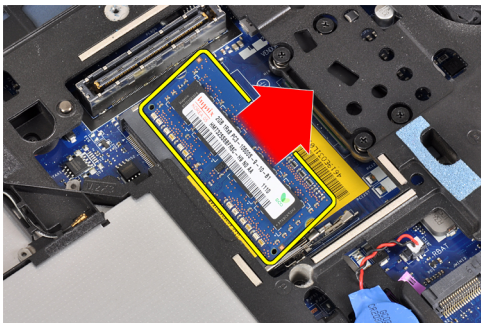

6. Repita los pasos 2 y 3 para extraer el segundo módulo de memoria.

Instalación de la memoria

1. Inserte el módulo de la memoria en el zócalo de la memoria.
2. Presione los ganchos de fijación para fijar el módulo de memoria a la placa base.
3. Coloque:
 - a. la cubierta de la base
 - b. la batería
4. Siga los procedimientos que se describen en *Después de manipular el interior del equipo*.

Extracción de la batería de tipo botón

1. Siga los procedimientos que se describen en *Antes de manipular el interior del equipo*.
2. Extraiga:
 - a. la batería
 - b. la cubierta de la base
3. Desconecte el cable de la batería de tipo botón de la placa base.

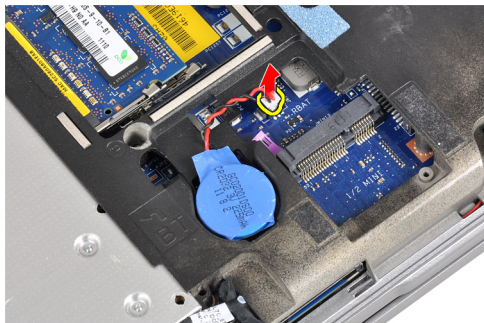

4. Extraiga la batería de tipo botón del equipo.

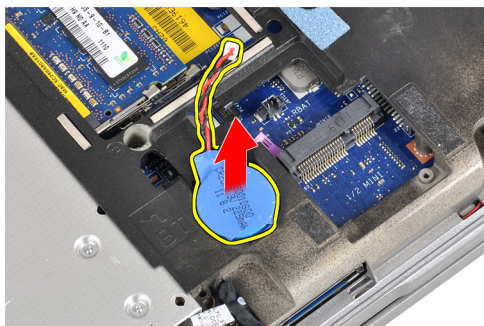

Instalación de la batería de tipo botón

1. Coloque la batería de tipo botón en su ranura.
2. Conecte el cable de la batería de tipo botón.
3. Coloque:
 - a. la cubierta de la base
 - b. la batería
4. Siga los procedimientos que se describen en *Después de manipular el interior del equipo*.

Extracción del reposamanos

1. Siga los procedimientos que se describen en *Antes de manipular el interior del equipo*.
2. Extraiga:
 - a. la tarjeta SD
 - b. la tarjeta ExpressCard
 - c. la batería
 - d. la unidad de disco duro

- e. la unidad óptica
- f. la cubierta de la base
- g. el reborde del teclado
- h. el teclado
- i. el módulo de Bluetooth

3. Quite los tornillos que fijan el ensamblaje del reposamanos a la base del equipo.



4. Extraiga los tornillos que fijan el ensamblaje del reposamanos a la parte frontal del equipo.

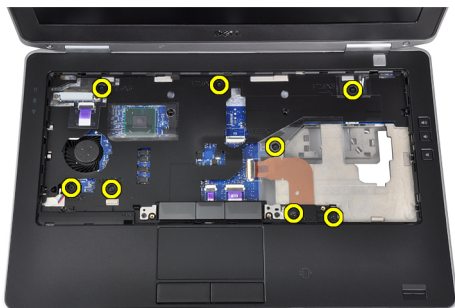

5. Desconecte el cable de la placa LED de la placa base.

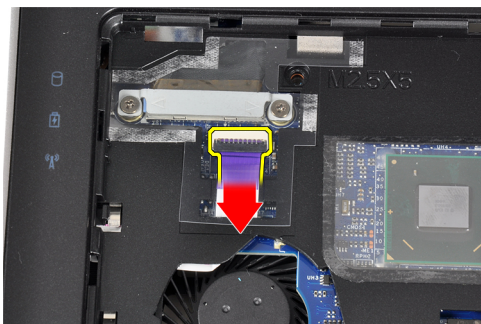

6. Desconecte el cable de la superficie táctil de la placa base.

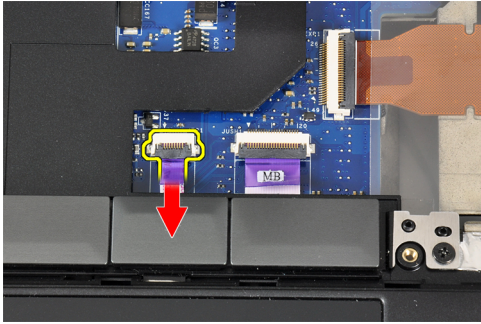

7. Desconecte el cable LED de alimentación de la placa base.

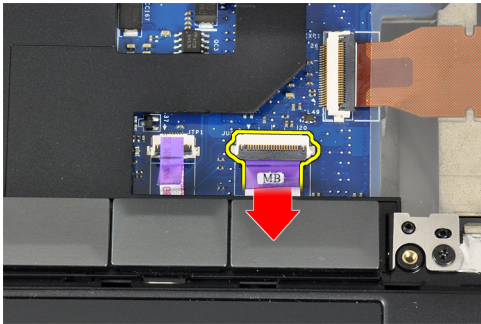

8. Levante el reposamanos y retírelo del equipo.



Instalación del reposamanos

1. Alinee el ensamblaje del reposamanos según su posición original en el equipo y encájelo en su lugar.
2. Conecte los siguientes cables a la placa base:
 - a. el cable del LED de alimentación
 - b. el cable de la superficie táctil
 - c. el cable de la placa LED
3. Apriete los tornillos que fijan el ensamblaje del reposamanos a la parte frontal del equipo.
4. Apriete los tornillos que fijan el ensamblaje del reposamanos a la base del equipo.
5. Coloque:
 - a. el módulo de Bluetooth
 - b. el teclado
 - c. el reborde del teclado
 - d. la cubierta de la base

- e. la unidad óptica
 - f. la unidad de disco duro
 - g. la batería
 - h. la tarjeta ExpressCard
 - i. la tarjeta SD
6. Siga los procedimientos que se describen en *Después de manipular el interior del equipo*.

Extracción de la placa multimedia

1. Siga los procedimientos que se describen en *Antes de manipular el interior del equipo*.
2. Extraiga:
 - a. la tarjeta SD
 - b. la tarjeta ExpressCard
 - c. la batería
 - d. la unidad de disco duro
 - e. la unidad óptica
 - f. la cubierta de la base
 - g. el reborde del teclado
 - h. el teclado
 - i. el módulo de Bluetooth
 - j. el reposamanos
3. Desconecte el cable de la placa multimedia de la placa base.

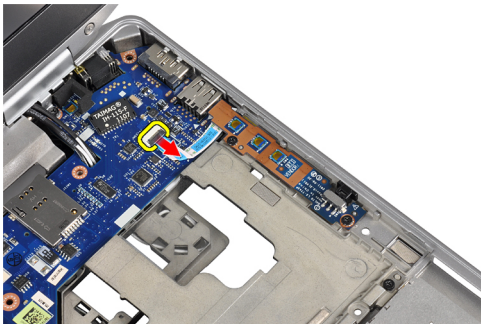

4. Quite los tornillos que fijan la placa multimedia al equipo.

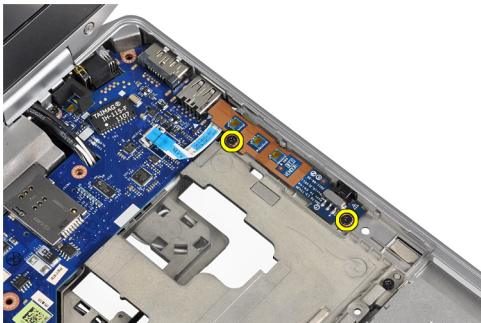

5. Extraiga la placa multimedia del equipo.

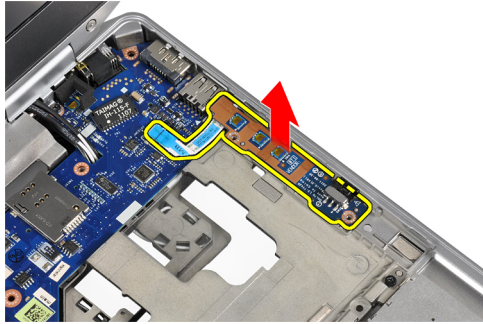

Instalación de la placa multimedia

1. Coloque la placa multimedia en su compartimiento.
2. Apriete los tornillos para fijar la placa multimedia.
3. Conecte el cable de la placa multimedia a la placa base.
4. Coloque:
 - a. el reposamanos
 - b. el módulo de Bluetooth
 - c. el teclado
 - d. el reborde del teclado
 - e. la cubierta de la base
 - f. la unidad óptica
 - g. la unidad de disco duro
 - h. la batería
 - i. la tarjeta ExpressCard
 - j. la tarjeta SD
5. Siga los procedimientos que se describen en *Después de manipular el interior del equipo*.

Extracción de la canastilla de la ExpressCard

1. Siga los procedimientos que se describen en *Antes de manipular el interior del equipo*.
2. Extraiga:
 - a. la tarjeta SD
 - b. la tarjeta ExpressCard
 - c. la batería
 - d. la unidad de disco duro
 - e. la unidad óptica
 - f. la cubierta de la base
 - g. el reborde del teclado
 - h. el teclado
 - i. el módulo de Bluetooth
 - j. el reposamanos
3. Desconecte el cable de la tarjeta ExpressCard de la placa base.

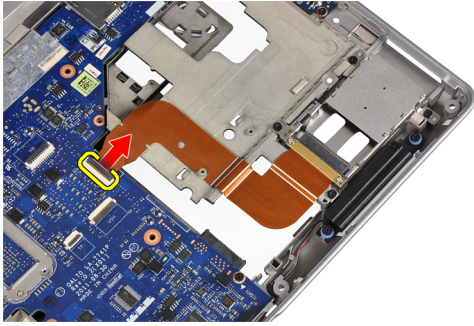

4. Quite los tornillos que fijan la canastilla de la tarjeta ExpressCard al equipo.

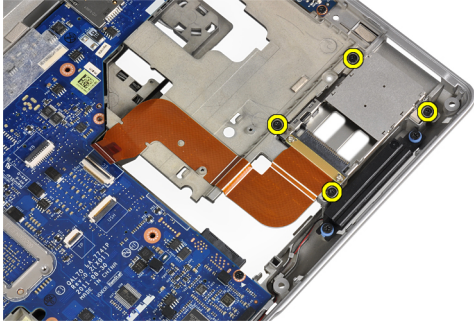

5. Extraiga la canastilla de la tarjeta ExpressCard del equipo.

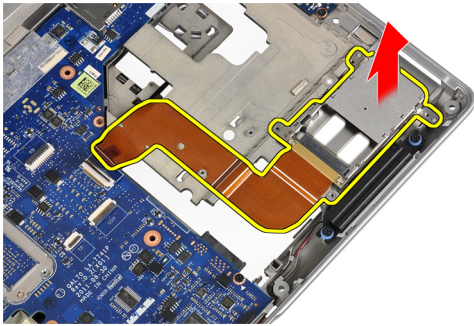

Instalación de la canastilla de la tarjeta ExpressCard

1. Inserte la canastilla de la tarjeta ExpressCard en su compartimiento.
2. Apriete los tornillos para fijar la canastilla de la tarjeta ExpressCard al equipo.
3. Conecte el cable de la tarjeta ExpressCard a la placa base.
4. Coloque:
 - a. el reposamanos
 - b. el módulo de Bluetooth
 - c. el teclado
 - d. el reborde del teclado
 - e. la cubierta de la base
 - f. la unidad óptica
 - g. la unidad de disco duro
 - h. la batería
 - i. la tarjeta ExpressCard

- j. la tarjeta SD
- 5. Siga los procedimientos que se describen en *Después de manipular el interior del equipo.*

Extracción de los altavoces

1. Siga los procedimientos que se describen en *Antes de manipular el interior del equipo.*
2. Extraiga:
 - a. la tarjeta SD
 - b. la tarjeta ExpressCard
 - c. la batería
 - d. la unidad de disco duro
 - e. la unidad óptica
 - f. la cubierta de la base
 - g. el reborde del teclado
 - h. el teclado
 - i. el módulo de Bluetooth
 - j. el reposamanos
3. Desconecte el cable de los altavoces de la placa base.

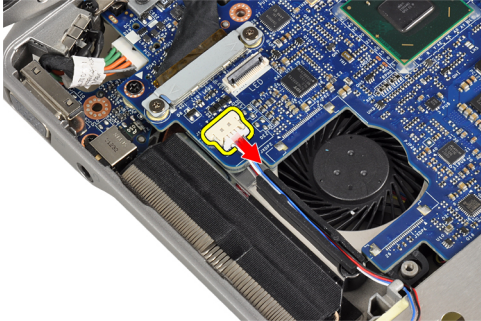

4. Suelte el cable de los altavoces del equipo.

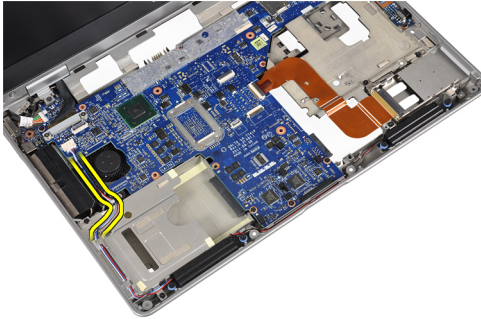

5. Extraiga los tornillos que fijan los altavoces al equipo.

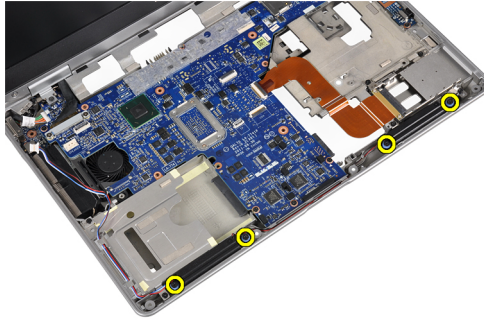

6. Extraiga los altavoces del equipo.

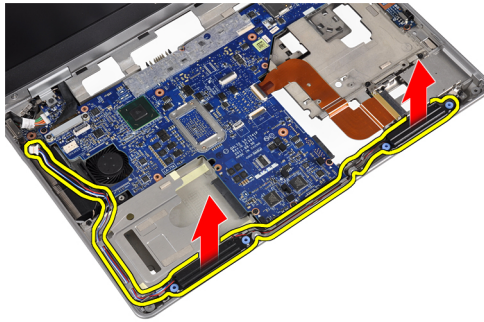

Instalación de los altavoces

1. Alinee los altavoces a su posición original y apriete los tornillos para fijar los altavoces al equipo.
2. Pase el cable de los altavoces a través del equipo y conéctelo a la placa base.
3. Coloque:
 - a. el reposamanos
 - b. el módulo de Bluetooth
 - c. el teclado
 - d. el reborde del teclado
 - e. la cubierta de la base
 - f. la unidad óptica
 - g. la unidad de disco duro
 - h. la batería
 - i. la tarjeta ExpressCard
 - j. la tarjeta SD
4. Siga los procedimientos que se describen en *Después de manipular el interior del equipo*.

Extracción de las cubiertas de las bisagras de la pantalla

1. Siga los procedimientos que se describen en *Antes de manipular el interior del equipo*.
2. Extraiga:
 - a. la tarjeta SD
 - b. la tarjeta ExpressCard
 - c. la batería
 - d. la unidad de disco duro
 - e. la unidad óptica

- f. la cubierta de la base
- g. el reborde del teclado
- h. el teclado
- i. el módulo de Bluetooth
- j. el reposamanos

3. Extraiga los tornillos que fijan las cubiertas de las bisagras de la pantalla al equipo.

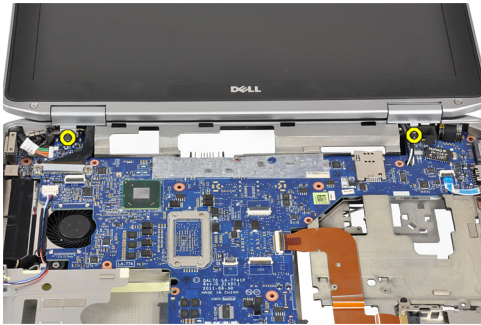

4. Extraiga las cubiertas de las bisagras de la pantalla del equipo.

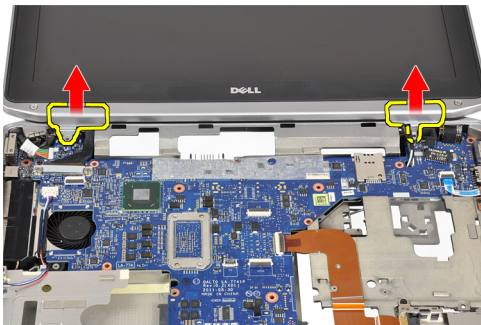

Instalación de las cubiertas de las bisagras de la pantalla

1. Apriete los tornillos para fijar las cubiertas de las bisagras de la pantalla al equipo.
2. Coloque:
 - a. el reposamanos
 - b. el módulo de Bluetooth
 - c. el teclado
 - d. el reborde del teclado
 - e. la cubierta de la base
 - f. la unidad óptica
 - g. la unidad de disco duro
 - h. la batería
 - i. la tarjeta ExpressCard
 - j. la tarjeta SD
3. Siga los procedimientos que se describen en *Después de manipular el interior del equipo*.

Extracción del ensamblaje de la pantalla

1. Siga los procedimientos que se describen en *Antes de manipular el interior del equipo*.
2. Extraiga:

- a. la tarjeta SD
 - b. la tarjeta ExpressCard
 - c. la batería
 - d. la unidad de disco duro
 - e. la unidad óptica
 - f. la cubierta de la base
 - g. el reborde del teclado
 - h. el teclado
 - i. el módulo de Bluetooth
 - j. el reposamanos
3. Suelte los cables de antena de su canaleta en el equipo.

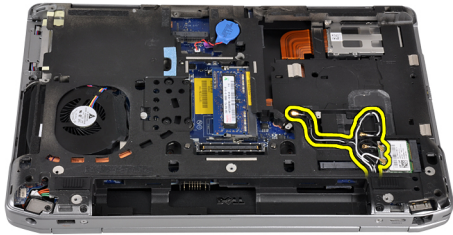

4. Extraiga los tornillos que fijan el ensamblaje de la pantalla al equipo.



5. Extraiga el tornillo que fija la bisagra izquierda de la pantalla al equipo.



6. Extraiga los tornillos que fijan el soporte del diferencial de baja tensión (LVDS).

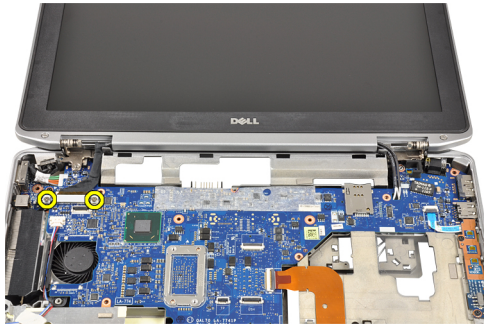

7. Levante y saque el soporte del LVDS.

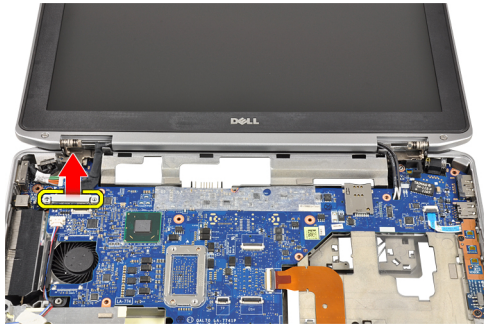

8. Desconecte el cable LVDS de la placa base.



9. Tire de los cables de antena para extraerlos por la abertura de la placa base.



10. Extraiga del equipo el ensamblaje de la pantalla.

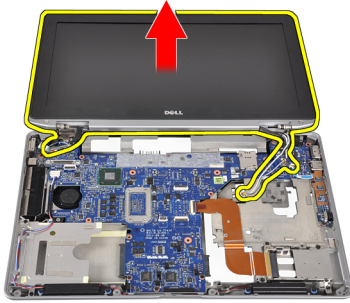

Instalación del ensamblaje de la pantalla

1. Pase los cables de antena a través de la abertura de la placa base.
2. Conecte el cable LVDS a la placa base.
3. Apriete los tornillos que fijan el soporte del LVDS a la placa base.
4. Apriete el tornillo que fija la bisagra izquierda de la pantalla al equipo.
5. Apriete los tornillos que fijan el ensamblaje de la pantalla al equipo.
6. Pase los cables de antena a través de la canaleta.
7. Coloque:
 - a. el reposamanos
 - b. el módulo de Bluetooth
 - c. el teclado
 - d. el reborde del teclado
 - e. la cubierta de la base
 - f. la unidad óptica
 - g. la unidad de disco duro
 - h. la batería
 - i. la tarjeta ExpressCard
 - j. la tarjeta SD
8. Siga los procedimientos que se describen en *Después de manipular el interior del equipo*.

Extracción de la placa base

1. Siga los procedimientos que se describen en *Antes de manipular el interior del equipo*.
2. Extraiga:
 - a. la tarjeta SD
 - b. la tarjeta ExpressCard
 - c. la batería
 - d. la unidad de disco duro
 - e. la unidad óptica
 - f. la cubierta de la base
 - g. el reborde del teclado
 - h. el teclado
 - i. el módulo de Bluetooth
 - j. el reposamanos
 - k. la placa multimedia
 - l. las cubiertas de las bisagras de la pantalla

m. el ensamblaje de la pantalla

3. Desconecte el cable de la batería de tipo botón de la placa base.

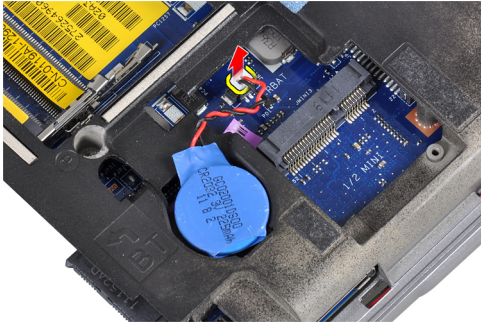

4. Desconecte el cable de la tarjeta ExpressCard de la placa base.



5. Desconecte el cable de los altavoces de la placa base.



6. Extraiga los tornillos que fijan la placa base al equipo.

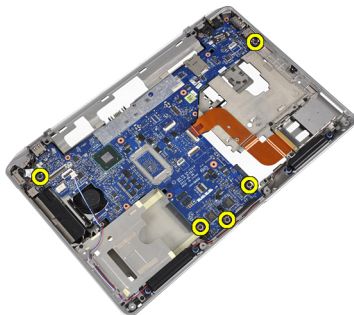

7. Levante parcialmente el borde izquierdo de la placa base en un ángulo de 45 grados.

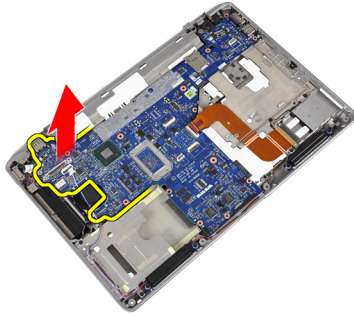

8. Desconecte el cable del conector de alimentación de la placa base.

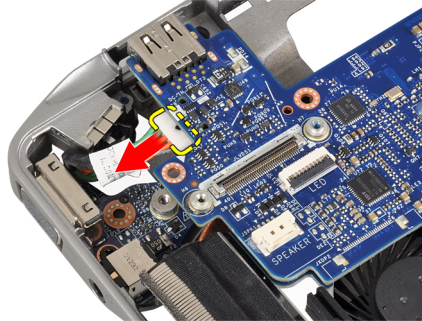

9. Extraiga la placa base del equipo.

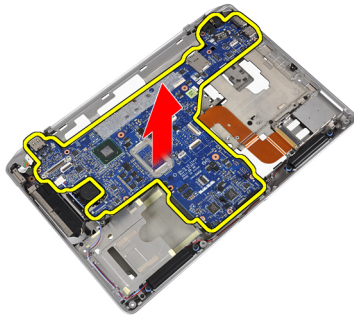

Instalación de la placa base

1. Conecte el cable del conector de alimentación a la placa base.
2. Ajuste los tornillos que fijan la placa base al equipo.
3. Conecte los siguientes cables a la placa base:
 - a. el altavoz
 - b. la tarjeta ExpressCard
 - c. la batería de tipo botón
4. Coloque:
 - a. el ensamblaje de la pantalla
 - b. las cubiertas de las bisagras de la pantalla
 - c. la placa multimedia
 - d. el reposamanos
 - e. el módulo de Bluetooth

- f. el teclado
 - g. el reborde del teclado
 - h. la cubierta de la base
 - i. la unidad óptica
 - j. la unidad de disco duro
 - k. la batería
 - l. la tarjeta ExpressCard
 - m. la tarjeta SD
5. Siga los procedimientos que se describen en *Después de manipular el interior del equipo*.

Extracción del disipador de calor

1. Siga los procedimientos que se describen en *Antes de manipular el interior del equipo*.
2. Extraiga:
 - a. la tarjeta SD
 - b. la tarjeta ExpressCard
 - c. la batería
 - d. la unidad de disco duro
 - e. la unidad óptica
 - f. la cubierta de la base
 - g. el reborde del teclado
 - h. el teclado
 - i. el módulo de Bluetooth
 - j. el reposamanos
 - k. la placa multimedia
 - l. las cubiertas de las bisagras de la pantalla
 - m. el ensamblaje de la pantalla
 - n. la placa base
3. Desconecte el cable del disipador de calor de la placa base.



4. Extraiga los tornillos que fijan el disipador de calor a la placa base.

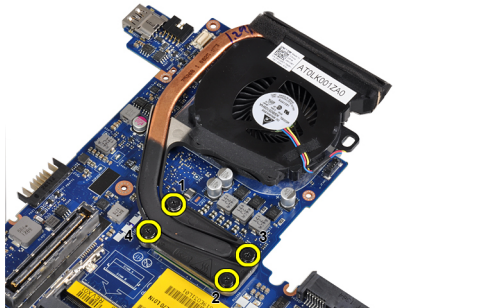

5. Extraiga el disipador de calor de la placa base.

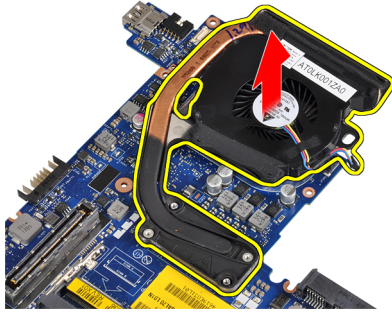

Instalación del disipador de calor

1. Coloque el disipador de calor en su posición original en la placa base.
2. Apriete los tornillos para fijar el disipador de calor a la placa base.
3. Conecte el cable del disipador de calor en la placa base.
4. Coloque:
 - a. la placa base
 - b. el ensamblaje de la pantalla
 - c. las cubiertas de las bisagras de la pantalla
 - d. la placa multimedia
 - e. el reposamanos
 - f. el módulo de Bluetooth
 - g. el teclado
 - h. el reborde del teclado
 - i. la cubierta de la base
 - j. la unidad óptica
 - k. la unidad de disco duro
 - l. la batería
 - m. la tarjeta ExpressCard
 - n. la tarjeta SD
5. Siga los procedimientos que se describen en *Después de manipular el interior del equipo*.

Extracción del puerto del conector de alimentación

1. Siga los procedimientos que se describen en *Antes de manipular el interior del equipo*.
2. Extraiga:
 - a. la tarjeta SD
 - b. la tarjeta ExpressCard
 - c. la batería
 - d. la unidad de disco duro
 - e. la unidad óptica
 - f. la cubierta de la base
 - g. el reborde del teclado
 - h. el teclado
 - i. el módulo de Bluetooth
 - j. el reposamanos

- k. la placa multimedia
 - l. las cubiertas de las bisagras de la pantalla
 - m. el ensamblaje de la pantalla
 - n. la placa base
3. Quite el tornillo que fija el puerto del conector de alimentación al equipo.

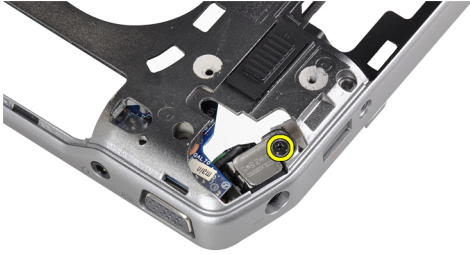

4. Extraiga el soporte del conector de alimentación del equipo.

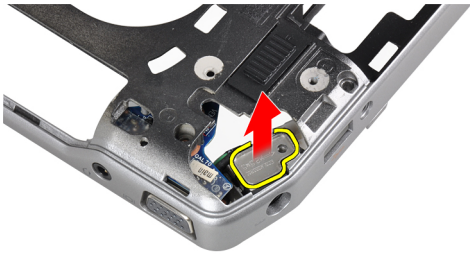

5. Extraiga el puerto del conector de alimentación del equipo.

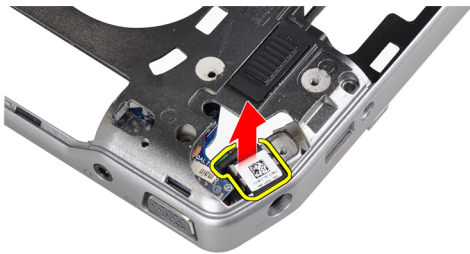

Instalación del puerto del conector de alimentación

1. Coloque el puerto del conector de alimentación en el equipo.
2. Coloque el soporte del conector de alimentación sobre el puerto de dicho conector.
3. Apriete el tornillo para fijar el soporte del conector de alimentación al equipo.
4. Coloque:
 - a. la placa base
 - b. el ensamblaje de la pantalla
 - c. las cubiertas de las bisagras de la pantalla

- d. la placa multimedia
 - e. el reposamanos
 - f. el módulo de Bluetooth
 - g. el teclado
 - h. el reborde del teclado
 - i. la cubierta de la base
 - j. la unidad óptica
 - k. la unidad de disco duro
 - l. la batería
 - m. la tarjeta ExpressCard
 - n. la tarjeta SD
5. Siga los procedimientos que se describen en *Después de manipular el interior del equipo*.

Extracción del panel de entrada/salida (E/S)

1. Siga los procedimientos que se describen en *Antes de manipular el interior del equipo*.
2. Extraiga:
 - a. la tarjeta SD
 - b. la tarjeta ExpressCard
 - c. la batería
 - d. la unidad de disco duro
 - e. la unidad óptica
 - f. la cubierta de la base
 - g. el reborde del teclado
 - h. el teclado
 - i. el módulo de Bluetooth
 - j. el reposamanos
 - k. la placa multimedia
 - l. las cubiertas de las bisagras de la pantalla
 - m. el ensamblaje de la pantalla
 - n. la placa base
3. Extraiga el tornillo que fija el panel de E/S al equipo.

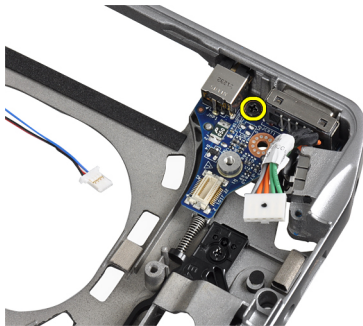

4. Retire el panel de E/S del equipo.

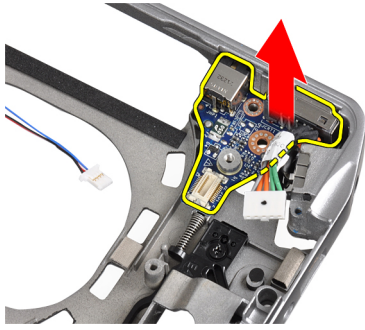

Instalación del panel de E/S

1. Coloque el panel de E/S en su compartimiento.
2. Apriete los tornillos para fijar el panel de E/S.
3. Coloque:
 - a. la placa base
 - b. el ensamblaje de la pantalla
 - c. las cubiertas de las bisagras de la pantalla
 - d. la placa multimedia
 - e. el reposamanos
 - f. el módulo de Bluetooth
 - g. el teclado
 - h. el reborde del teclado
 - i. la cubierta de la base
 - j. la unidad óptica
 - k. la unidad de disco duro
 - l. la batería
 - m. la tarjeta ExpressCard
 - n. la tarjeta SD
4. Siga los procedimientos que se describen en *Después de manipular el interior del equipo*.

Extracción del embellecedor de la pantalla

1. Siga los procedimientos que se describen en *Antes de manipular el interior del equipo*.
2. Extraiga la batería.
3. Saque el borde inferior del embellecedor de la pantalla haciendo palanca.

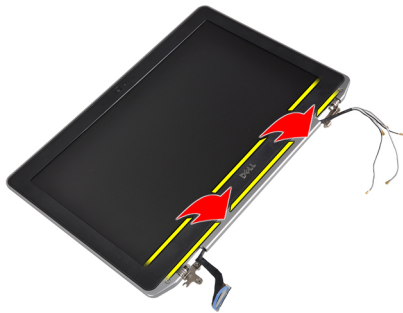

4. Saque el borde izquierdo, derecho y superior del embellecedor de la LCD haciendo palanca.



5. Extraiga el embellecedor de la pantalla del ensamblaje de la pantalla.

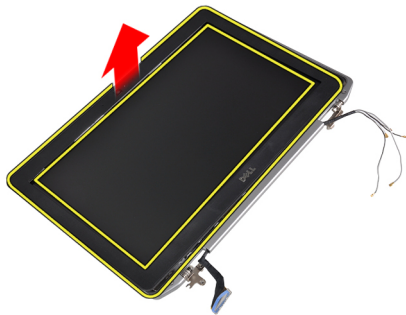

Instalación del embellecedor de la pantalla

1. Coloque el embellecedor de la pantalla del ensamblaje de la pantalla.
2. Empezando por la esquina superior, presione el embellecedor de la pantalla y continúe alrededor de todo el embellecedor hasta que encaje en el ensamblaje de la pantalla con un clic.
3. Presione sobre el borde izquierdo y el derecho del embellecedor de la pantalla.
4. Coloque la batería.
5. Siga los procedimientos que se describen en *Después de manipular el interior del equipo*.

Extracción del panel de la pantalla

1. Siga los procedimientos que se describen en *Antes de manipular el interior del equipo*.
2. Extraiga la batería.
3. Extraiga el embellecedor de la pantalla.
4. Extraiga los tornillos que fijan el panel de la pantalla a su ensamblaje.

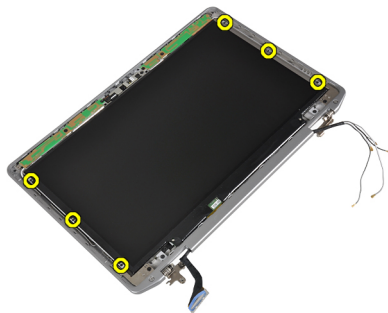

5. Dé la vuelta al panel de la pantalla y colóquelo.

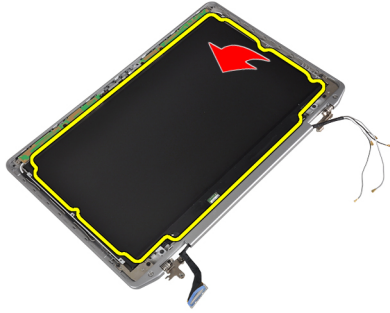

6. Retire la cinta del conector del cable LVDS y desconecte el cable LVDS del panel de la pantalla.

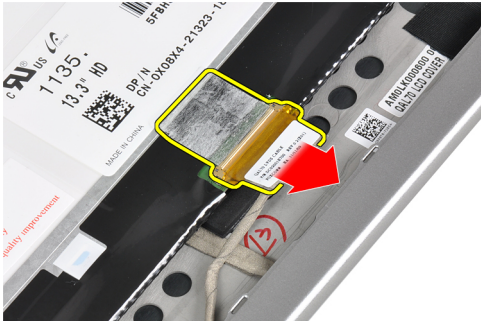

7. Extraiga el panel de la pantalla del ensamblaje de la pantalla.



Instalación del panel de la pantalla

1. Conecte el cable de la pantalla (cable LVDS) a su conector en el panel de la pantalla.
2. Coloque el panel de la pantalla en su posición original en el ensamblaje de la pantalla.
3. Ajuste los tornillos que fijan el panel de la pantalla al ensamblaje de la pantalla.
4. Coloque:
 - a. el embellecedor de la pantalla
 - b. la batería
5. Siga los procedimientos que se describen en *Después de manipular el interior del equipo*.

Extracción del módulo de la cámara y el micrófono

1. Siga los procedimientos que se describen en *Antes de manipular el interior del equipo*.
2. Extraiga:
 - a. la batería
 - b. el embellecedor de la pantalla
3. Extraiga los tornillos que fijan el módulo de la cámara y el micrófono al ensamblaje de la pantalla.



4. Desconecte del módulo el cable del módulo de la cámara y el micrófono.

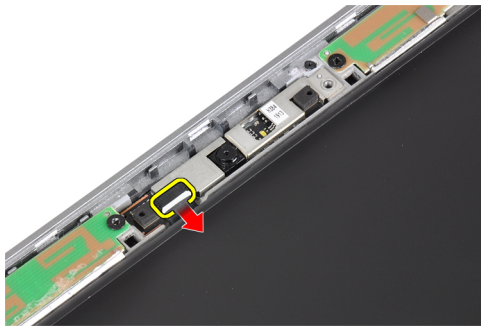

5. Extraiga el módulo de la cámara y el micrófono del ensamblaje de la pantalla.

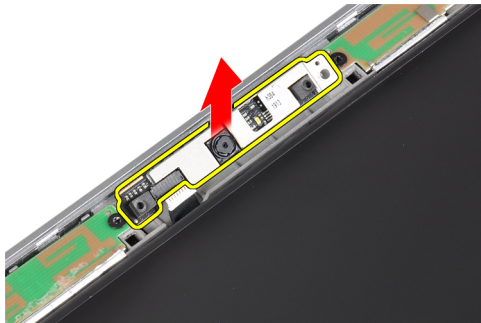

Instalación del módulo de la cámara y el micrófono

1. Instale el módulo de la cámara y el micrófono en su ranura en el panel de la pantalla.
2. Ajuste el tornillo para asegurar la cámara al ensamblaje de la pantalla.
3. Conecte el cable de la cámara y el micrófono a la cámara.
4. Coloque:

- a. el embellecedor de la pantalla
- b. la batería
5. Siga los procedimientos que se describen en *Después de manipular el interior del equipo*.

Extracción de la placa de LED

1. Siga los procedimientos que se describen en *Antes de manipular el interior del equipo*.
2. Extraiga:
 - a. la batería
 - b. el embellecedor de la pantalla
 - c. el panel de la pantalla
3. Extraiga el tornillo que fija la placa LED al ensamblaje de la pantalla.

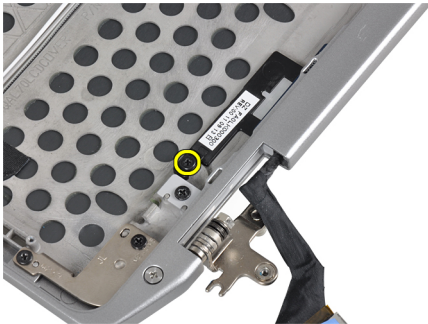

4. Extraiga del ensamblaje de la pantalla la placa de soporte de la placa LED.

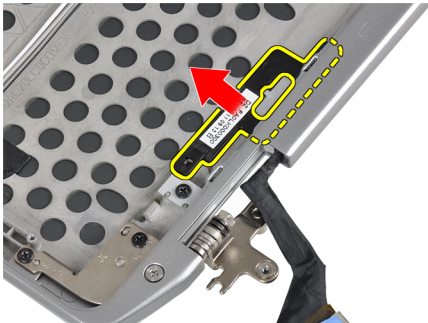

5. Desconecte de la placa LED el cable de la placa LED.



6. Extraiga el tornillo que fija la placa LED a la placa de soporte de la placa LED.



7. Retire la placa LED de la placa de soporte de la placa LED.

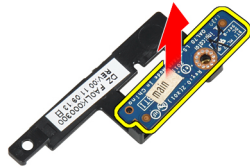

Instalación de la placa de LED

1. Apriete el tornillo para fijar la placa LED a la placa de soporte de la placa LED.
2. Coloque la placa LED en su compartimiento, en el ensamblaje de la pantalla.
3. Conecte el cable de la placa LED a la placa LED.
4. Apriete el tornillo para fijar la placa de soporte de la placa LED al ensamblaje de la pantalla.
5. Coloque:
 - a. el panel de la pantalla
 - b. el embellecedor de la pantalla
 - c. la batería
6. Siga los procedimientos que se describen en *Después de manipular el interior del equipo*.

Extracción de las paredes de las bisagras de la pantalla

1. Siga los procedimientos que se describen en *Antes de manipular el interior del equipo*.
2. Extraiga:
 - a. la tarjeta SD
 - b. la tarjeta ExpressCard
 - c. la batería
 - d. la unidad de disco duro
 - e. la unidad óptica
 - f. la cubierta de la base
 - g. el reborde del teclado
 - h. el teclado
 - i. el módulo de Bluetooth

- j. el reposamanos
- k. la placa multimedia
- l. las cubiertas de las bisagras de la pantalla
- m. el ensamblaje de la pantalla
- n. el embellecedor de la pantalla
- o. el panel de la pantalla
- p. la placa LED de alimentación

3. Extraiga el tornillo que fija la pared de la bisagra izquierda de la pantalla al ensamblaje de la pantalla.



4. Deslice y extraiga del ensamblaje de la pantalla la pared de la bisagra izquierda de la pantalla.

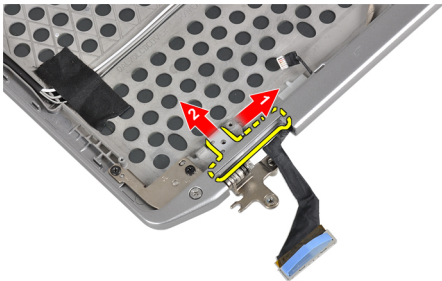

5. Retire la cinta adhesiva que fija los cables de antena al ensamblaje de la pantalla.



6. Extraiga los cables de antena por la abertura de la pared de la bisagra derecha de la pantalla.

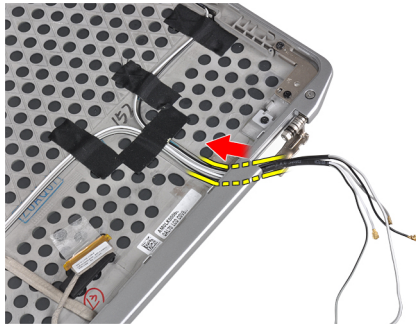

7. Extraiga el tornillo que fija la pared de la bisagra derecha de la pantalla al ensamblaje de la pantalla.

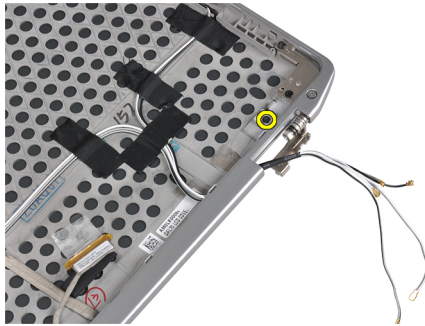

8. Deslice y extraiga del ensamblaje de la pantalla la pared de la bisagra derecha de la pantalla.

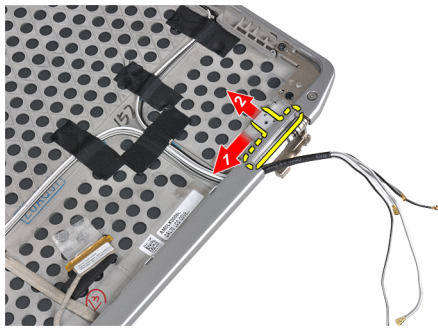

Instalación de las paredes de las bisagras de la pantalla

1. Coloque las dos paredes de las bisagras de la pantalla sobre el panel.
2. Inserte los cables de antena por su abertura de la pared de la bisagra derecha de la pantalla y fijelos con la cinta adhesiva al ensamblaje de la pantalla.
3. Apriete los tornillos para fijar las paredes de las bisagras de la pantalla al ensamblaje de la pantalla.
4. Coloque:
 - a. la placa LED de alimentación
 - b. el panel de la pantalla
 - c. el embellecedor de la pantalla
 - d. el ensamblaje de la pantalla
 - e. las cubiertas de las bisagras de la pantalla
 - f. la placa multimedia
 - g. el reposamanos
 - h. el módulo de Bluetooth

- i. el teclado
 - j. el reborde del teclado
 - k. la cubierta de la base
 - l. la unidad óptica
 - m. la unidad de disco duro
 - n. la batería
 - o. la tarjeta ExpressCard
 - p. la tarjeta SD
5. Siga los procedimientos que se describen en *Después de manipular el interior del equipo*.

Extracción de las bisagras de la pantalla

1. Siga los procedimientos que se describen en *Antes de manipular el interior del equipo*.
2. Extraiga:
 - a. la tarjeta SD
 - b. la tarjeta ExpressCard
 - c. la batería
 - d. la unidad de disco duro
 - e. la unidad óptica
 - f. la cubierta de la base
 - g. el reborde del teclado
 - h. el teclado
 - i. el módulo de Bluetooth
 - j. el reposamanos
 - k. la placa multimedia
 - l. las cubiertas de las bisagras de la pantalla
 - m. el ensamblaje de la pantalla
 - n. el embellecedor de la pantalla
 - o. el panel de la pantalla
 - p. la placa LED de alimentación
3. Extraiga el tornillo que fija la bisagra izquierda de la pantalla al ensamblaje de la pantalla.

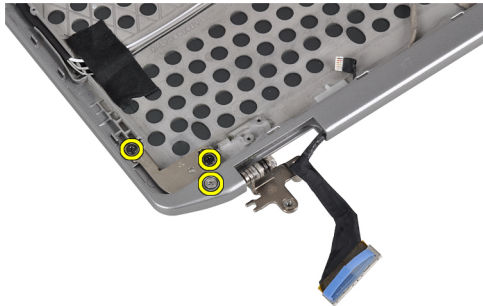

4. Extraiga del ensamblaje de la pantalla la pared de la bisagra izquierda de la pantalla.

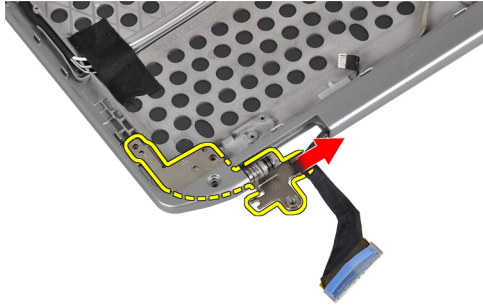

5. Repita los pasos 3 y 4 para extraer la bisagra derecha de la pantalla.

Instalación de las bisagras de la pantalla

1. Coloque las dos bisagras de la pantalla sobre el panel.
2. Ajuste los tornillos que fijan las bisagras de la pantalla.
3. Coloque:
 - a. la placa LED de alimentación
 - b. el panel de la pantalla
 - c. el embellecedor de la pantalla
 - d. el ensamblaje de la pantalla
 - e. las cubiertas de las bisagras de la pantalla
 - f. la placa multimedia
 - g. el reposamanos
 - h. el módulo de Bluetooth
 - i. el teclado
 - j. el reborde del teclado
 - k. la cubierta de la base
 - l. la unidad óptica
 - m. la unidad de disco duro
 - n. la batería
 - o. la tarjeta ExpressCard
 - p. la tarjeta SD
4. Siga los procedimientos que se describen en *Después de manipular el interior del equipo*.

Extracción del cable de la cámara y LVDS

1. Siga los procedimientos que se describen en *Antes de manipular el interior del equipo*.
2. Extraiga:
 - a. la tarjeta SD
 - b. la tarjeta ExpressCard
 - c. la batería
 - d. la unidad de disco duro
 - e. la unidad óptica
 - f. la cubierta de la base
 - g. el reborde del teclado
 - h. el teclado
 - i. el módulo de Bluetooth

- j. el reposamanos
 - k. la placa multimedia
 - l. las cubiertas de las bisagras de la pantalla
 - m. el ensamblaje de la pantalla
 - n. el embellecedor de la pantalla
 - o. el panel de la pantalla
 - p. la placa LED de alimentación
 - q. las paredes de las bisagras de la pantalla
3. Retire la cinta adhesiva que fija el cable de la cámara y LVDS al ensamblaje de la pantalla.



4. Desconecte el cable de la cámara del módulo de la cámara y el micrófono.



5. Saque el cable de la cámara y LVDS del ensamblaje de la pantalla haciendo palanca.

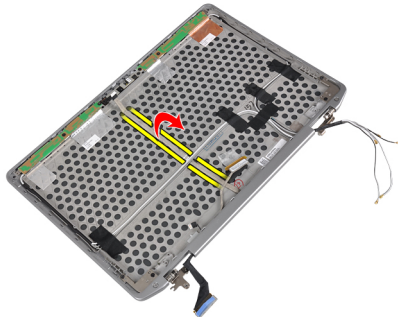

6. Extraiga el cable de la cámara y LVDS de la cubierta del ensamblaje de la pantalla.

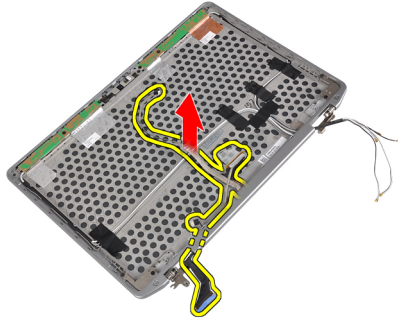

Instalación del cable de la cámara y LVDS

1. Pase el cable de la cámara y LVDS a través del ensamblaje de la pantalla.
2. Utilice cinta adhesiva para fijar el cable.
3. Conecte el cable de la cámara y LVDS al módulo de la cámara y el micrófono.
4. Coloque:
 - a. las paredes de las bisagras de la pantalla
 - b. la placa LED de alimentación
 - c. el panel de la pantalla
 - d. el embellecedor de la pantalla
 - e. el ensamblaje de la pantalla
 - f. las cubiertas de las bisagras de la pantalla
 - g. la placa multimedia
 - h. el reposamanos
 - i. el módulo de Bluetooth
 - j. el teclado
 - k. el reborde del teclado
 - l. la cubierta de la base
 - m. la unidad óptica
 - n. la unidad de disco duro
 - o. la batería
 - p. la tarjeta ExpressCard
 - q. la tarjeta SD
5. Siga los procedimientos que se describen en *Después de manipular el interior del equipo*.

Información del puerto de acoplamiento

El puerto de acoplamiento se utiliza para conectar el equipo portátil a una estación de acoplamiento (opcional).

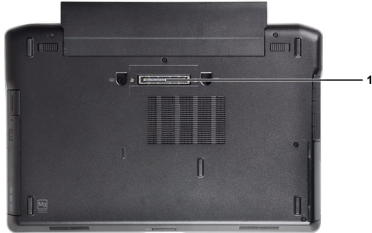

1. Puerto de acoplamiento

Configuración del sistema

La configuración del sistema le permite administrar el hardware de su equipo y especificar las opciones de niveles de BIOS. Desde la configuración del sistema podrá:

- Modificar la configuración de la NVRAM después de añadir o eliminar hardware.
- Ver la configuración de hardware del sistema.
- Habilitar o deshabilitar los dispositivos integrados.
- Definir umbrales de administración de energía y de rendimiento.
- Administrar la seguridad del equipo.

Boot Sequence (Secuencia de inicio)

La secuencia de inicio le permite omitir la configuración del sistema-definir el orden de inicio de los dispositivos y el inicio directo de un dispositivo específico (por ejemplo: unidad óptica y unidad de disco duro). Durante Power-on Self Test (POST, prueba de auto encendido), cuando el logotipo de Dell aparece, podrá:

- Acceder al programa de configuración del sistema al presionar la tecla <F2>
- Activar el menú de inicio de una vez al presionar la tecla <F12>

El menú de inicio de una vez muestra los dispositivos que puede iniciar de incluir la opción de diagnóstico. Las opciones de inicio del menú son:

- Unidad extraíble (si está disponible)
- Unidad STXXXX

 **NOTA:** XXX denota el número de la unidad SATA.

- Unidad óptica
- Diagnósticos

 **NOTA:** Al elegir Diagnósticos, aparecerá la pantalla **ePSA diagnostics** (Diagnósticos de ePSA).

La pantalla de secuencia de inicio también muestra la opción de acceso a la pantalla de la configuración del sistema.

Teclas de navegación

La siguiente tabla muestra las teclas de navegación de configuración del sistema.



 **NOTA:** Para la mayoría de las opciones de configuración del sistema, se registran los cambios efectuados, pero no se aplican hasta que se reinicia el sistema.

Tabla 1. Teclas de navegación

Teclas	Navegación
Flecha hacia arriba	Se desplaza al campo anterior.
Flecha hacia abajo	Se desplaza al campo siguiente.
<Intro>	Permite introducir un valor en el campo seleccionado, si se puede, o seguir el vínculo del campo.
Barra espaciadora	Amplía o contrae una lista desplegable, si procede.
<Tab>	Se desplaza a la siguiente área de enfoque.  NOTA: Solo para el explorador de gráficos estándar.
<Esc>	Se desplaza a la página anterior hasta que vea la pantalla principal. Si presiona <Esc> en la pantalla principal, aparecerá un mensaje que le solicitará que guarde los cambios no guardados y reinicie el sistema.
<F1>	Muestra el archivo de ayuda de System Setup (Configuración del sistema).

Opciones de configuración del sistema



 **NOTA:** Los elementos listados en esta sección aparecerán o no en función del equipo y de los dispositivos que haya instalados en éste.

Tabla 2. General

Opción	Descripción
System Information	En esta sección se enumeran las características de hardware principales del equipo. <ul style="list-style-type: none"> • System Information • Información de la memoria • Información del procesador • Información del dispositivo
Información de la batería	Muestra el estado de carga de la batería.
Boot Sequence	Permite cambiar el orden en el que el equipo intenta encontrar un sistema operativo. Todas las opciones están seleccionadas. <ul style="list-style-type: none"> • Unidad de disquete • Internal HDD • Dispositivo de almacenamiento USB • Unidad de CD/DVD/CD-RW • NIC incorporada <p>También puede elegir la opción Boot List (Lista de inicio). Las opciones son:</p> <ul style="list-style-type: none"> • Legacy (Legado) (Configuración predeterminada) • UEFI

Opción	Descripción
Date/Time	Permite definir la fecha y la hora.

Tabla 3. System Configuration (Configuración del sistema)

Opción	Descripción
Integrated NIC	<p>Le permite configurar la controladora de red integrada. Las opciones son:</p> <ul style="list-style-type: none"> • Desactivado • Activado • Enabled w/PXE (Habilitada con PXE) (Configuración predeterminada)
Parallel Port	<p>Permite definir y configurar cómo funciona el puerto paralelo de la estación de acoplamiento. Puede definir el puerto paralelo con los valores:</p> <ul style="list-style-type: none"> • Desactivado • AT • PS2 • ECP
Serial Port	<p>Identifica y define la configuración de puertos serie. Puede configurar el puerto serie para:</p> <ul style="list-style-type: none"> • Desactivado • COM1 (Configuración predeterminada) • COM2 • COM3 • COM4 <p> NOTA: El sistema operativo puede asignar recursos incluso aunque la configuración esté desactivada.</p>
SATA Operation	<p>Le permite configurar la controladora de la unidad de disco duro interno SATA.</p> <ul style="list-style-type: none"> • Desactivado • ATA • AHCI • RAID On (RAID activada) (Configuración predeterminada) <p> NOTA: SATA está configurado para permitir el modo RAID</p>
Drives	<p>Permite configurar las unidades SATA integradas. Las opciones son:</p> <ul style="list-style-type: none"> • SATA-0 • SATA-1





Opción	Descripción
	<ul style="list-style-type: none"> SATA-4 SATA-5 <p>Configuración predeterminada: All drives are enabled (Todas las unidades están habilitadas).</p>
SMART Reporting	<p>Este campo controla si se comunican los errores de unidad de disco duro de las unidades integradas durante el inicio del sistema. Esta tecnología es parte de la especificación de SMART (Self Monitoring Analysis and Reporting Technology).</p> <ul style="list-style-type: none"> Enable SMART Reporting (Habilitar reportes de SMART): esta opción está deshabilitada de manera predeterminada.
USB Configuration	<p>Le permite definir la configuración de USB. Las opciones son:</p> <ul style="list-style-type: none"> Activar Compatibilidad de inicio External USB Port (Puerto USB externo) <p>Configuración predeterminada: ambas opciones están activadas.</p>
USB PowerShare	<p>Permite configurar el comportamiento de la función USB PowerShare. Esta opción está desactivada de forma predeterminada.</p> <ul style="list-style-type: none"> Enable USB PowerShare (Activar USB PowerShare)
Keyboard Illumination	<p>Permite elegir el modo de funcionamiento de la función de iluminación del teclado. Las opciones son:</p> <ul style="list-style-type: none"> Disabled (Desactivado)(Configuración predeterminada) Level is 25% (El nivel es del 25%) Level is 50% (El nivel es del 50%) Level is 75% (El nivel es del 75%) Level is 100% (El nivel es del 100%)
Stealth Mode Control (Control de modo de sigilo)	<p>Permite establecer el modo que apagará todas las luces y los sonidos del sistema. Esta opción está desactivada de forma predeterminada.</p> <ul style="list-style-type: none"> Enable Stealth Mode (Activar modo de sigilo)
Miscellaneous Devices	<p>Permite activar o desactivar los diversos dispositivos de la placa base. Las opciones son:</p>

Opción	Descripción
	<ul style="list-style-type: none"> • Enable Internal Modem (Activar módem interno) • Activar micrófono • Enable eSATA Ports (Activar puertos eSATA) • Enable Hard Drive Free Fall Protection (Activar protección contra caída de la unidad de disco duro) • Enable Module Bay (Activar compartimiento para módulos) • Enable ExpressCard (Activar tarjeta ExpressCard) • Activar cámara • Activar tarjeta de medios • Desactivar tarjeta de medios <p>Configuración predeterminada: todos los dispositivos están activados.</p>

Tabla 4. Vídeo

Opción	Descripción
LCD Brightness	Permite definir el brillo del panel cuando el sensor de ambiente está desactivado.
Optimus	Permite habilitar o deshabilitar la tecnología NVIDIA Optimus. <ul style="list-style-type: none"> • Enable Optimus (Activar Optimus) (Configuración predeterminada).

Tabla 5. Seguridad

Opción	Descripción
Intel TXT (LT-SX) Configuration	Esta opción está desactivada de forma predeterminada.
Admin Password	<p>Le permite establecer, cambiar o eliminar la contraseña de administrador.</p> <p> NOTA: La contraseña de administrador debe establecerse antes que la contraseña del sistema o unidad de disco duro.</p> <p> NOTA: Los cambios de contraseña realizados correctamente se aplican de forma inmediata.</p> <p> NOTA: Al eliminar la contraseña de administrador, se elimina automáticamente la contraseña del sistema.</p> <p> NOTA: Los cambios de contraseña realizados correctamente se aplican de forma inmediata.</p> <p>Configuración predeterminada: Sin establecer</p>
System Password	<p>Le permite establecer, cambiar o eliminar la contraseña del sistema.</p> <p> NOTA: Los cambios de contraseña realizados correctamente se aplican de forma inmediata.</p> <p>Configuración predeterminada: Sin establecer</p>
Internal HDD-0 Password	Le permite establecer, cambiar o eliminar la contraseña de administrador.

Opción	Descripción
Strong Password	Configuración predeterminada: Sin establecer Le permite hacer obligatoria la opción de establecer siempre contraseñas seguras. Configuración predeterminada: no está seleccionado Enable Stron Password (Activar contraseña segura).
Password Configuration	Puede definir la longitud de su contraseña. Mín = 4, Máx = 32
Password Bypass	Permite activar o desactivar el permiso para omitir las contraseñas del sistema y de la unidad de disco duro interna, cuando están establecidas. Las opciones son: <ul style="list-style-type: none"> • Disabled (Desactivado)(Configuración predeterminada) • Reboot bypass (Omisión de reinicio)
Password Change	Le permite habilitar el permiso para deshabilitar las contraseñas del sistema y de la unidad de disco duro si se ha establecido la contraseña del administrador. Configuración predeterminada: no está seleccionado Allow Non-Admin Password Changes (Permitir cambios en las contraseñas que no sean de administrador)
Non-Admin Setup Changes	Esta opción le permite determinar si los cambios en la opción de configuración están permitidos cuando está establecida una contraseña de administrador. La opción está desactivada. <ul style="list-style-type: none"> • Allows Wireless Switch Changes (Permitir cambios en el conmutador inalámbrico)
TPM Security	Le permite activar el módulo de plataforma segura (TPM) durante la POST. Configuración predeterminada: The option is disabled (La opción está desactivada).
CPU XD Support	Le permite habilitar el modo Execute Disable (Deshabilitación de ejecución) del procesador. Configuración predeterminada: Enable CPU XD Support (Activar soporte CPU XD)
Computrace	Le permite activar o desactivar el software opcional Computrace. Las opciones son: <ul style="list-style-type: none"> • Deactivate (Desactivar) (Configuración predeterminada) • Desactivar • Activate (Activar) <p> NOTA: Las opciones Activate y Disable activarán o deshabilitarán permanentemente la función y no se permitirán cambios posteriores.</p>
CPU XD Support	Le permite habilitar el modo Execute Disable (Deshabilitación de ejecución) del procesador. Configuración predeterminada: Enable CPU XD Support (Activar soporte CPU XD)
OROM Keyboard Access	Le permite establecer una opción para entrar en las pantallas de configuración de ROM opcional usando teclas de acceso directo durante el inicio. Las opciones son: <ul style="list-style-type: none"> • Enable (Activar) (Configuración predeterminada) • One Time Enable (Activado por una vez) • Desactivar

Opción	Descripción
Admin Setup Lockout	Le permite impedir que los usuarios entren en el programa de configuración cuando hay establecida una contraseña de administrador. Configuración predeterminada: Disabled (Desactiva)

Tabla 6. Rendimiento

Opción	Descripción
Multi Core Support	Este campo especifica si el proceso tendrá uno o más núcleos activados. El rendimiento de algunas aplicaciones mejorará con los núcleos adicionales. Esta opción está activada de forma predeterminada. Habilita o deshabilita la compatibilidad multinúcleo del procesador. Las opciones son: <ul style="list-style-type: none"> • All (Todas)(Configuración predeterminada) • 1 • 2
Intel SpeedStep	Le permite habilitar o deshabilitar la función Intel SpeedStep. Configuración predeterminada: Enable Intel SpeedStep (Intel SpeedStep activado)
C States Control	Permite activar o desactivar los estados de reposo adicionales del procesador. Configuración predeterminada: Las opciones C states (Estados C), C3 , C6 , Enhanced C-states (Estados C mejorados) y C7 están activadas.
Intel TurboBoost	Le permite habilitar o deshabilitar el modo Intel TurboBoost del procesador. Configuración predeterminada: Enable Intel TurboBoost (Intel TurboBoost activado)
Hyper-Thread Control	Le permite activar o desactivar el controlador HyperThreading en el procesador. Configuración predeterminada: Enabled (Activo)

Tabla 7. Administración de energía

Opción	Descripción
AC Behavior	Permite al equipo encenderse automáticamente cuando el adaptador de CA está conectado. La opción está desactivada. <ul style="list-style-type: none"> • Wake on AC
Auto On Time	Le permite establecer la hora en que el equipo debe encenderse automáticamente. Las opciones son: <ul style="list-style-type: none"> • Disabled (Desactivado)(Configuración predeterminada) • Every Day (Todos los días)

Opción	Descripción
	<ul style="list-style-type: none"> Weekdays (Días de la semana)
USB Wake Support	<p>Permite activar los dispositivos USB para sacar al equipo del modo de espera. La opción está desactivada.</p> <ul style="list-style-type: none"> Enable USB Wake Support (Activar compatibilidad para activación USB)
Wireless Radio Control	<p>Permite controlar la radio WLAN y WWAN. Las opciones son:</p> <ul style="list-style-type: none"> Control WLAN radio (Controlar radio WLAN) Control WWAN radio (Controlar radio WWAN) <p>Configuración predeterminada: ambas opciones están desactivadas.</p>
Wake on LAN/WLAN	<p>Esta opción permite al equipo encenderse desde el estado de apagado cuando se activa mediante una señal especial de la LAN. La activación desde el estado en espera no se ve afectada por este ajuste y deberá estar habilitada en el sistema operativo. Esta característica solo funciona cuando el equipo está conectado a la alimentación de CA.</p> <ul style="list-style-type: none"> Disabled (Desactivado): no permite que el sistema se encienda mediante señales especiales de la LAN cuando recibe una señal de activación de la LAN o de la LAN inalámbrica (configuración predeterminada) LAN Only (Solo LAN): permite que el sistema se encienda mediante señales especiales de la LAN. WLAN Only (Sólo WLAN) LAN or WLAN (LAN o WLAN)
Block Sleep	<p>Permite evitar que el equipo entre en el estado de reposo. Esta opción está desactivada de manera predeterminada.</p> <ul style="list-style-type: none"> Block Sleep (S3) (Bloquear reposo)
Primary Battery Configuration	<p>Permite definir cómo utilizar la carga de la batería cuando CA está conectado. Las opciones son:</p> <ul style="list-style-type: none"> Adaptive (configuración predeterminada) Standard Charge (Carga estándar) Express Charge (Cargado exprés) Uso principal de CA Custom Charge (Carga personalizada): puede establecer el porcentaje hasta el que se debe cargar la batería. <p> NOTA: Puede que no todos los modos de carga estén disponibles para todas las baterías.</p>
Battery Slice Configuration	<p>Permite definir cómo cargar la batería. Las opciones son:</p> <ul style="list-style-type: none"> Standard Charge (Carga estándar) Express Charge (Carga exprés) (Configuración predeterminada)

Tabla 8. POST Behavior

Opción	Descripción
Adapter Warnings	<p>Permite activar los mensajes de aviso del adaptador cuando se utilizan determinados adaptadores de corriente. La opción está activada de forma predeterminada.</p> <ul style="list-style-type: none"> • Enable Adapter Warnings (Activar avisos de adaptador)
Mouse/Touchpad	<p>Permite definir la forma en que el equipo trata la entrada del ratón y la superficie táctil. Las opciones son:</p> <ul style="list-style-type: none"> • Serial Mouse (Ratón de serie) • PS2 Mouse (Ratón PS2) • Touchpad/PS-2 Mouse (Superficie táctil/Ratón PS-2) (Configuración predeterminada)
Numlock Enable (Bloq Num activado)	<p>Especifica si la función de Bloq Num puede habilitarse cuando el equipo se inicia. Esta opción está habilitada de forma predeterminada.</p> <ul style="list-style-type: none"> • Enable Numlock (Activar Bloq Num)
Fn Key Emulation	<p>Permite hacer coincidir la característica clave <Bloq Despl> del teclado PS-2 con la característica clave <Fn> en un teclado interno. La opción está activada de forma predeterminada.</p> <ul style="list-style-type: none"> • Enable Fn Key Emulation (Activar emulación de tecla Fn)
Keyboard Errors	<p>Especifica si se comunican errores relacionados con el teclado cuando se inicia. Esta opción está habilitada de manera predeterminada.</p> <ul style="list-style-type: none"> • Enable Keyboard Error Detection (Activar detección de errores de teclado)
POST Hotkeys	<p>Especifica si la pantalla de ingreso muestra un mensaje mostrando la secuencia de escritura necesaria para ingresar al menú de opciones de inicio de BIOS.</p> <ul style="list-style-type: none"> • Enable F12 Boot Option menu (Habilitar menú de opción de inicio F12): esta opción está habilitada de manera predeterminada.
Fastboot	<p>Permite acelerar el proceso de inicio. Las opciones son:</p> <ul style="list-style-type: none"> • Mínimo • Thorough (Completo) (Configuración predeterminada) • Auto (Automático)

Tabla 9. Compatibilidad con virtualización

Opción	Descripción
Virtualization	<p>Especifica si un monitor de máquina virtual (VMM) puede utilizar las capacidades de hardware adicionales proporcionadas por la tecnología Intel Virtualization.</p>

Opción	Descripción
	<ul style="list-style-type: none"> • Enable Intel Virtualization Technology (Activar tecnología de virtualización Intel) - Configuración predeterminada.
VT for Direct I/O	<p>Activa o desactiva al monitor de máquina virtual (VMM) para el uso de las funciones adicionales del hardware proveído por la tecnología de virtualización de Intel para E/S directa.</p> <ul style="list-style-type: none"> • Enable Intel Virtualization Technology for Direct I/O (Activar tecnología de virtualización Intel para E/S directa) - Configuración predeterminada.

Tabla 10. Inalámbrica

Opción	Descripción
Wireless Switch	<p>Permite determinar los dispositivos inalámbricos que se pueden controlar mediante el conmutador de conexión inalámbrica. Las opciones son:</p> <ul style="list-style-type: none"> • WWAN • Bluetooth • WLAN <p>Todas las opciones están activadas de forma predeterminada.</p>
Wireless Device Enable	<p>Le permite habilitar o deshabilitar los dispositivos inalámbricos. Las opciones son:</p> <ul style="list-style-type: none"> • WWAN • Bluetooth • WLAN <p>Todas las opciones están activadas de forma predeterminada.</p>

Tabla 11. Maintenance (Mantenimiento)

Opción	Descripción
Service Tag	Muestra la etiqueta de servicio del equipo.
Asset Tag	Le permite crear una etiqueta de inventario del sistema si todavía no hay ninguna establecida. Esta opción no está establecida de forma predeterminada.

Tabla 12. Registros del sistema

Opción	Descripción
BIOS events	<p>Muestra el registro de eventos del sistema y permite borrar todos los registros.</p> <ul style="list-style-type: none"> • Borrar registro

Actualización de BIOS

Se recomienda actualizar BIOS (configuración de sistema), al colocar la placa base o cuando haya una actualización disponible. Con equipos portátiles, asegúrese de que la batería del equipo esté totalmente cargada y conectada a una toma de corriente.

1. Vuelva a iniciar el equipo.
2. Vaya a dell.com/support.

3. Escriba la **Service Tag** (etiqueta de servicio) o **Express Service Code** (código de servicio rápido) y haga clic en **Submit** (enviar).
 -  **NOTA:** Para ubicar la etiqueta de servicio, haga clic en **Where is my Service Tag? (¿Dónde está mi etiqueta de servicio?)**
 -  **NOTA:** Si no logra encontrar su etiqueta de servicio, haga clic en **Detect Service Tag** (Detectar etiqueta de servicio). Continúe con las instrucciones que figuran en pantalla.
4. Si no puede ubicar o encontrar la etiqueta de servicio, haga clic en la categoría de producto de su equipo.
5. Elija el **Product Type** (Tipo de producto) de la lista.
6. Seleccione el modelo del equipo y aparecerá la página **Product Support** (Soporte técnico del producto) de su equipo.
7. Haga clic en **Get drivers** (Obtener controladores) y haga clic en **View All Drivers (Ver todos los controladores)**. Se abre la página de controladores y descargas.
8. En la pantalla de descargas y unidades, bajo la lista desplegable de **Operating System** (sistema operativo), seleccione **BIOS**.
9. Identifique la última versión de archivo BIOS y haga clic en **Download File** (descargar archivo).
También puede hacer un análisis sobre qué controladores requieren una actualización. Para hacer esto para su producto, haga clic en **Analyze System for Updates** (analizar actualizaciones del sistema y siga las instrucciones que aparecen en la pantalla).
10. Seleccione su método de descarga preferido en la sección **Please select your download method below window** (ventana de selección de método de descarga); haga clic en **Download File** (descargar archivo).
Aparecerá la ventana **File Download** (Descarga de archivos).
11. Haga clic en **Save** (Guardar) para guardar el archivo en su equipo.
12. Haga clic en **Run** (ejecutar) para instalar las configuraciones del BIOS actualizado en su equipo.
Siga las instrucciones que aparecen en pantalla.

Contraseña del sistema y de configuración

Puede crear una contraseña del sistema y una contraseña de configuración para proteger su equipo.

Tipo de contraseña	Descripción
System Password (Contraseña del sistema)	Es la contraseña que debe introducir para iniciar sesión en el sistema.
Setup password (Contraseña de configuración)	Es la contraseña que debe introducir para acceder y realizar cambios a la configuración de BIOS del equipo.

 **PRECAUCIÓN:** Las funciones de contraseña ofrecen un nivel básico de seguridad para los datos del equipo.

 **PRECAUCIÓN:** Cualquier persona puede tener acceso a los datos almacenados en el equipo si no se bloquea y se deja desprotegido.

 **NOTA:** El equipo se envía con la función de contraseña de configuración y de sistema desactivada.

Asignación de contraseña del sistema y de configuración

Puede asignar una nueva **System Password** (Contraseña del sistema) y una **Setup Password** (Contraseña de configuración), o cambiar una **System Password** (Contraseña del sistema) y una **Setup Password** (Contraseña de

configuración) existente sólo cuando el **Password Status** (Estado de contraseña) sea **Unlocked** (Desbloqueado). Si Password Status (Estado de contraseña) es **Locked** (Bloqueado) no podrá cambiar la contraseña del sistema.

 **NOTA:** Si se desactiva el puente de contraseña, la contraseña del sistema y de configuración existente se elimina y no necesitará proporcionar una contraseña del sistema para iniciar sesión en el equipo.

Para acceder a System Setup (Configuración del sistema), presione <F2> inmediatamente después del encendido o el reinicio.

1. En la pantalla **System BIOS** (BIOS del sistema) o **System Setup** (Configuración del sistema), seleccione **System Security** (Seguridad del sistema) y presione <Intro>. Aparecerá la pantalla de **System Security** (Seguridad del sistema).
2. En la pantalla **System Security (Seguridad del sistema)**, compruebe que la opción **Password Status (Estado de la contraseña)** está en modo **Unlocked (Desbloqueado)**.
3. Seleccione **System Password** (Contraseña del sistema) introduzca la contraseña y presione <Intro> o <Tab>. Utilice las siguientes pautas para asignar la contraseña del sistema:
 - Una contraseña puede tener hasta 32 caracteres.
 - La contraseña puede contener números del 0 al 9.
 - Solo se permiten letras en minúsculas. Las mayúsculas no están permitidas.
 - Solo se permiten los siguientes caracteres especiales: espacio, ("), (+), (,), (-), (.), (/), (:), (!), (\), (]), (').

Vuelva a introducir la contraseña del sistema cuando aparezca.

4. Introduzca la contraseña del sistema que especificó anteriormente y haga clic en **OK** (Aceptar).
5. Seleccione **Setup Password** (Contraseña de configuración), introduzca la contraseña del sistema y presione <Intro> o <Tab>. Aparecerá un mensaje para que introduzca de nuevo la contraseña de configuración.
6. Introduzca la contraseña de configuración que especificó anteriormente y haga clic en **OK** (Aceptar).
7. Presione <Esc> y aparecerá un mensaje para que guarde los cambios.
8. Presione <Y> para guardar los cambios. El equipo se reiniciará.

Eliminación o modificación de una contraseña del sistema y de configuración existente

Asegúrese de que la opción del **Password Status** (Estado de la contraseña) esté en modo Unlocked (Desbloqueado) en la Configuración del sistema, antes de tratar de eliminar o modificar la contraseña del sistema y de configuración existente. No puede eliminar o modificar una contraseña del sistema o de configuración existente, si la opción del **Password Status** (Estado de la configuración) está en modo Locked (Bloqueado).

Para acceder a System Setup (Configuración del sistema), presione <F2> inmediatamente después del encendido o el reinicio.

1. En la pantalla **System BIOS** (BIOS del sistema) o **System Setup** (Configuración del sistema), seleccione **System Security** (Seguridad del sistema) y presione <Intro>. Aparecerá la ventana **System Security** (Seguridad del sistema).
2. En la pantalla **System Security** (Seguridad del sistema), compruebe que la opción **Password Status** (Estado de la contraseña) está en modo **Unlocked** (Desbloqueado).
3. Seleccione **System Password** (Contraseña del sistema), modifique o elimine la contraseña del sistema existente y presione <Intro> o <Tab>.
4. Seleccione **Setup Password** (Contraseña de configuración), modifique o elimine la contraseña del sistema existente y presione <Intro> o <Tab>.

 **NOTA:** Si cambiar la contraseña del sistema y de configuración, introduzca la nueva contraseña cuando aparezca. Si elimina la contraseña del sistema y de configuración, confirme la eliminación cuando aparezca.

5. Presione <Esc> y aparecerá un mensaje para que guarde los cambios.
6. Presione <Y> para guardar los cambios y salir de la System Setup (Configuración del sistema).
El equipo se reiniciará.

Diagnósticos

Si experimenta algún problema con el equipo, ejecute los diagnósticos de ePSA antes de ponerse en contacto con Dell para recibir asistencia técnica. El objetivo de ejecutar los diagnósticos es realizar pruebas en el hardware del equipo sin necesidad de otros equipos ni de correr riesgo de pérdida de datos. Si no puede corregir el problema por su cuenta, el personal de servicio y asistencia puede utilizar los resultados de las pruebas de diagnóstico para ayudarle a resolver el problema.

Enhanced Pre-boot System Assessment (ePSA) Diagnostics (Diagnósticos de evaluación del arranque de sistema mejorado)

Los diagnósticos de ePSA (también conocidos como diagnósticos del sistema) realizan una revisión completa de su hardware. El ePSA está incorporado con el BIOS y es activado por BIOS internamente. Los diagnósticos del sistema incorporado ofrecen un conjunto de opciones en dispositivos particulares o grupos de dispositivos, permitiéndole:

- Ejecutar pruebas automáticamente o en modo interactivo
- Repetir las pruebas
- Visualizar o guardar los resultados de las pruebas
- Ejecutar pruebas exhaustivas para introducir pruebas adicionales que ofrezcan más información sobre los dispositivos que han presentado fallos
- Ver mensajes de estado que indican si las pruebas se han completado correctamente
- Ver mensajes de error que informan de los problemas que se han encontrado durante las pruebas





 **PRECAUCIÓN:** Utilizar los diagnósticos del sistema para hacer pruebas sólo en su equipo. Utilizar este programa con otros equipos puede provocar resultados no válidos o mensajes de error.

 **NOTA:** Algunas pruebas para dispositivos específicos requieren de la interacción del usuario. Asegúrese siempre de estar en la terminal del equipo cuando las pruebas de diagnóstico se estén realizando.

1. Encienda el equipo.
2. Cuando el equipo esté iniciando, presione la tecla <F12> cuando aparezca el logotipo de Dell.
3. En la pantalla del menú de inicio, seleccione la opción **Diagnostics (Diagnósticos)**.
Aparecerá la ventana **Enhanced Pre-boot System Assessment (Evaluación del arranque de sistema mejorado)**, que lista todos los dispositivos detectados en el equipo. El diagnóstico comienza ejecutando las pruebas en todos los dispositivos detectados.
4. Si desea ejecutar una prueba de diagnóstico en un dispositivo específico, presione <Esc> y haga clic en **Yes (Sí)** para detener la prueba de diagnóstico.
5. Seleccione el dispositivo del panel izquierdo y haga clic en **Run Tests (Ejecutar pruebas)**.
6. Si hay algún problema, aparecerán los códigos de error.
Anote el código de error y contáctese con Dell.

Indicadores luminosos de estado del dispositivo

Tabla 13. Indicadores luminosos de estado del dispositivo

	Se ilumina al encender el equipo y parpadea cuando éste se encuentra en un modo de administración de la energía.
	Se ilumina cuando el equipo lee o escribe datos.
	Se ilumina o parpadea para indicar un cambio en el estado de carga de la batería.
	Se enciende cuando la conexión de red inalámbrica está activada.

Los LED de estado del dispositivo normalmente están situados en la parte superior o en un lateral del teclado. Muestran la actividad y conectividad de los dispositivos de almacenamiento, de batería e inalámbricos. Además, también pueden resultar útiles como herramienta de diagnóstico cuando se haya detectado un posible error en el sistema.

La siguiente tabla indica cómo interpretar los códigos de LED cuando se producen posibles errores.

Tabla 14. LED

LED de almacenamiento	LED de encendido	LED de conexión inalámbrica	Descripción de fallo
Parpadeando	Fijo	Fijo	Posible error en el procesador.
Fijo	Parpadeando	Fijo	Los módulos de memoria se han detectado pero se ha producido un error.
Parpadeando	Parpadeando	Parpadeando	Se ha producido un error en la placa base.
Parpadeando	Parpadeando	Fijo	Se ha producido un posible error en la tarjeta gráfica o de vídeo.
Parpadeando	Parpadeando	Off (Desactivado)	El sistema ha fallado durante la inicialización de la unidad de disco duro o bien durante la inicialización de la ROM opcional.
Parpadeando	Off (Desactivado)	Parpadeando	La controladora USB ha encontrado un problema durante la inicialización.
Fijo	Parpadeando	Parpadeando	No hay ningún módulo de memoria instalado/detectado.
Parpadeando	Fijo	Parpadeando	La pantalla ha detectado un problema durante la inicialización.
Off (Desactivado)	Parpadeando	Parpadeando	El módem está impidiendo que el sistema complete la POST.
Off (Desactivado)	Parpadeando	Off (Desactivado)	La memoria no se puede inicializar o no se admite.

Indicadores luminosos de estado de la batería

Si el equipo está conectado a una toma de corriente eléctrica, el indicador de la batería funciona de la siguiente manera:

**Luz ámbar y luz
blanca
parpadeando
alternativamente**

Se ha conectado un adaptador CA sin autenticar o incompatible que no es de Dell al equipo portátil.

**Luz ámbar
parpadeando
alternativamente
con luz blanca
fija**

Error temporal de la batería cuando está conectada a un adaptador de CA.

**Luz ámbar
parpadeando
constantemente**

Error grave de la batería cuando está conectada a un adaptador de CA.

Luz apagada

Batería en modo de carga completa con presencia del adaptador de CA.

**Luz blanca
encendida**

Batería en modo de carga con presencia del adaptador de CA.

Especificaciones técnicas

 **NOTA:** Las ofertas pueden variar según la región. Las especificaciones siguientes son únicamente las que deben incluirse por ley con el envío del equipo. Para obtener más información sobre la configuración del equipo, haga clic en la **Ayuda y soporte técnico** de su sistema operativo de Windows y seleccione la opción para ver información sobre el equipo.

Información del sistema	
Conjunto de chips	Conjunto de chips móvil de Intel 7
Amplitud del bus de DRAM	64 bits
EPR0M rápida	SPI 64 Mbits
Bus PCIe Gen1	100 MHz
Frecuencia de bus externo	DMI (5 GT/s)
Procesador	
Tipos	<ul style="list-style-type: none"> • Intel Core serie i3 • Intel Core serie i5 • Intel Core serie i7
Caché L3	Hasta 4 MB
Frecuencia de bus externa	1333 MHz
Memoria	
Conector de memoria	Dos ranuras SODIMM
Capacidad de la memoria	1 GB, 2 GB o 4 GB
Tipo de memoria	DDR3 SDRAM (1600 MHz)
Memoria mínima	2 GB
Memoria máxima	16 GB
Audio	
Tipo	Audio de alta definición de cuatro canales
Controladora	IDT92HD93
Conversión estereofónica	24 bits (de analógico a digital y de digital a analógico)
Interfaz:	
Interna	Audio de alta definición

Audio	
Externa	Conector de entrada de micrófono, conector para auriculares/altavoces estéreo externos
Altavoces	Dos
Amplificador de altavoz interno	1W (RMS) por canal
Controles de volumen	Teclas de función del teclado, menú de programación
Video	
Tipo	integrado en la placa base
Controladora	Gráficos HD de Intel
Comunicaciones	
Adaptador de red	Ethernet 10/100/1000 Mb/s (RJ-45)
Inalámbrica	Red de área local inalámbrica interna (WLAN) y red de área extensa inalámbrica (WWAN)
Puertos y conectores	
Audio	Un conector para micrófono, conector para auriculares/altavoces estéreo
Video	Un conector HDMI de 19 patas y uno VGA
Adaptador de red	Un conector RJ-45
USB	Dos conectores compatibles con USB 3.0 y uno compatible con eSATA/USB 2.0
Lector de tarjetas de memoria	Un lector de tarjetas de memoria 8 en 1
Puerto de acoplamiento	Uno
Tarjeta del módulo de identidad del suscriptor (SIM)	Uno
Tarjeta inteligente sin contacto	
Tecnologías/tarjetas inteligentes admitidas	ISO14443A — 106 kbps, 212 kbps, 424 kbps y 848 kbps ISO14443B — 106 kbps, 212 kbps, 424 kbps y 848 kbps ISO15693 HID iClass FIPS201 NXP Desfire
Pantalla	
Tipo	HD, WLED
Tamaño	13,3 pulg.
Dimensiones:	
Altura	314,10 mm (12,36 pulg.)

Pantalla

Anchura	188,70 mm (7,42 pulg.)
Diagonal	336,60 mm (13,25 pulg.)
Área activa (X/Y)	293,42 mm x 164,97 mm
Resolución máxima	1366 x 768 píxeles con una escala de colores de 263 K
Brillo máximo	200 nits
Ángulo de funcionamiento	De 0° (cerrada) a 135°
Frecuencia de actualización	60 Hz
Ángulos mínimos de visión:	
Horizontal	+/- 40°
Vertical	+10°/-30°
Separación entre píxeles	0,2148 mm

Teclado

Número de teclas	Estados Unidos: 86 teclas, Reino Unido: 87 teclas, Brasil: 87 teclas y Japón: 90 teclas
Diseño	QWERTY/AZERTY/Kanji

Superficie táctil

Área activa:	
Eje X	80 mm
Eje Y	40,70 mm

Batería

Tipo	<ul style="list-style-type: none">• 3 celdas de baterías de iones de litio (32 WHr) con ExpressCharge• 6 celdas de baterías de iones de litio (65 WHr) con ExpressCharge• 6 celdas de baterías de iones de litio (58 WHr)
------	---

Dimensiones:**3 celdas**

Profundidad	29,97 mm (1,18 pulg.)
Altura	19,80 mm (0,78 pulg.)
Anchura	208 mm (8,19 pulg.)

6 celdas

Profundidad	54,10 mm (2,13 pulg.)
-------------	-----------------------

Batería

Altura	20,85 mm (0,82 pulg.)
Anchura	214 mm (8,43 pulg.)
Peso:	
3 celdas	172,37 g (0,38 lb)
6 celdas	335,66 g (0,74 lb)
Voltaje	11,10 VCC
Intervalo de temperatura:	
En funcionamiento	De 0 °C a 35 °C (de 32 °F a 95 °F)
Sin funcionamiento	De -40 a 65 °C (-40 a 149 °F)
Batería de tipo botón	Batería de tipo botón de litio CR2032 de 3 V

Adaptador de CA

Tipo	65 W y 90 W
Voltaje de entrada	De 100 VCA a 240 VCA
Intensidad de entrada (máxima)	1,50 A/1,60 A/1,70 A
Frecuencia de entrada	De 50 Hz a 60 Hz
Potencia de salida	65 W y 90 W
Intensidad de salida	3,34 A y 4,62 A (continua)
Tensión nominal de salida	19,5 +/-1 VCC
Intervalo de temperatura:	
En funcionamiento	De 0 °C a 40 °C (de 32 °F a 104 °F)
Sin funcionamiento	De -40 °C a 70 °C (-40 °F a 158 °F)

Características físicas

Altura	De 26,92 mm a 32,26 mm (de 1,06 pulgadas a 1,27 pulgadas)
Anchura	335 mm (13,19 pulg.)
Profundidad	223,30 mm (8,79 pulg.)
Peso	1.76 kg (3.87 libras)

Entorno

Temperatura:	
En funcionamiento	De 0 °C a 35 °C (de 32 °F a 95 °F)
En almacenamiento	De -40 a 65 °C (-40 a 149 °F)
Humedad relativa (máxima):	

Entorno

En funcionamiento	Del 10% al 90% (sin condensación)
En almacenamiento	Del 5% al 95% (sin condensación)
Altitud (máxima):	
En funcionamiento	De -15,24 m a 3048 m (de -50 pies a 10 000 pies)
Sin funcionamiento	De -15,24 m a 10 668 m (de -50 pies a 35 000 pies)
Nivel de contaminación atmosférica	G1 como se define en la ISA-71.04-1985

Cómo ponerse en contacto con Dell

 **NOTA:** Si no dispone de una conexión a Internet activa, puede encontrar información de contacto en la factura de compra, en el albarán o en el catálogo de productos de Dell.

Dell proporciona varias opciones de servicio y asistencia en línea o telefónica. Puesto que la disponibilidad varía en función del país y del producto, es posible que no pueda disponer de algunos servicios en su área. Si desea ponerse en contacto con Dell para tratar cuestiones relacionadas con las ventas, la asistencia técnica o el servicio de atención al cliente:

1. Vaya a dell.com/support.
2. Seleccione la categoría de soporte.
3. Seleccione su país o región en la lista desplegable **Elija un país o región** que aparece al final de la página.
4. Seleccione el enlace de servicio o asistencia apropiado en función de sus necesidades.