

Latitude 5175/5179

Brugervejledning

Computermodel: Latitude 5175/5179
Forordningsmodel: T04E
Forordningstype: T04E001



Bemærk, forsigtig og advarsel



BEMÆRK: BEMÆRK! angiver vigtige oplysninger om hvordan, du bruger tabletten optimalt.



FORSIGTIG: FORSIGTIG angiver enten en mulig beskadigelse af hardware eller tab af data og oplyser dig om, hvordan du kan undgå dette problem.



ADVARSEL: ADVARSEL! angiver risiko for tingskade, personskade eller død.

Copyright © 2015 Dell Inc. Alle rettigheder forbeholdes. Dette produkt er beskyttet af amerikansk og international copyright og lovgivning om immateriel ejendom. Dell™ og Dell-logoet er varemærker tilhørende Dell Inc. i Amerikas Forenede Stater og/eller andre jurisdiktioner. Alle andre mærker og navne nævnt heri, kan være varemærker for deres respektive firmaer.

Indholdsfortegnelse

| | |
|--|-----------|
| Tabletfunktioner..... | 6 |
| Sådan konfigureres din tablet..... | 10 |
| Sådan oplades din tablet..... | 10 |
| Sådan tændes der for tabletten..... | 11 |
| Sådan indsættes micro-SIM-kortet..... | 11 |
| Sådan fjernes micro-SIM-kortet..... | 12 |
| Sådan indsættes microSD-kortet..... | 12 |
| Fjernelse af microSD-kortet..... | 13 |
| Sådan bruges headsettet..... | 14 |
| Sådan anvendes tabletten..... | 16 |
| Sådan slukkes tabletten..... | 16 |
| Brug af Tænd/sluk-knappen på startskærmen..... | 16 |
| Sådan bruges Amulet-menuen..... | 16 |
| Ved brug af strømknappen..... | 16 |
| Sådan slukkes skærmen..... | 16 |
| Sådan bruges Amulet-menuen..... | 16 |
| Ved brug af strømknappen..... | 16 |
| Startskærm..... | 17 |
| Wi-Fi..... | 17 |
| Tænde og slukke for Wi-Fi..... | 17 |
| Sådan oprettes forbindelse til et netværk..... | 17 |
| Indstillinger for mobilbredbånd..... | 18 |
| Tænde eller slukke for mobilt bredbånd..... | 18 |
| Sådan oprettes forbindelse til et netværk..... | 18 |
| Bluetooth..... | 18 |
| Slå Bluetooth til og fra..... | 18 |
| Parring med Bluetooth-aktiverede enheder..... | 18 |
| Skærmretning..... | 19 |

| | |
|--|----|
| Låsning/oplåsning af skærmretning..... | 19 |
| Sådan justeres skærmens lysstyrke..... | 19 |
| Automatisk justering..... | 20 |
| Sådan synkroniseres tabletten..... | 20 |
| Gendannelse af operativsystemet..... | 21 |
| Opdatering af din tablet..... | 21 |
| Nulstilling af din tablet..... | 21 |
| Håndbevægelser..... | 22 |

Tastaturer og penne.....25

| | |
|--|----|
| Latitude 11 slankt tastatur..... | 25 |
| Sådan tilslutter du din tablet..... | 25 |
| Sådan frakobles tabletten..... | 27 |
| Tiltning..... | 27 |
| Dells aktive penneholder..... | 27 |
| Latitude 11 tastatur..... | 28 |
| Funktioner..... | 28 |
| Sådan tilslutter du din tablet..... | 29 |
| Sådan frakobles tabletten..... | 30 |
| Sådan oplades tastaturet..... | 31 |
| Sådan bruges den aktive mini-pen..... | 32 |
| Sådan oplades den aktive mini-pen..... | 34 |

Sådan åbnes BIOS-installationsprogrammet.....36

| | |
|--------------------|----|
| Med tastatur..... | 36 |
| Uden tastatur..... | 36 |

Specifikationer.....37

| | |
|--|-----------|
| Fejlfinding..... | 41 |
| Batteri..... | 41 |
| Netværk..... | 42 |
| Berøringsskærm..... | 43 |
| Tablet..... | 43 |
| Pen..... | 44 |
| Sådan får du hjælp | 45 |
| Selv-hjælpsressourcer..... | 45 |
| Kontakt Dell..... | 46 |
| Sådan finder du dit servicemærke og din ekspresservicekode..... | 47 |

Tabletfunktioner

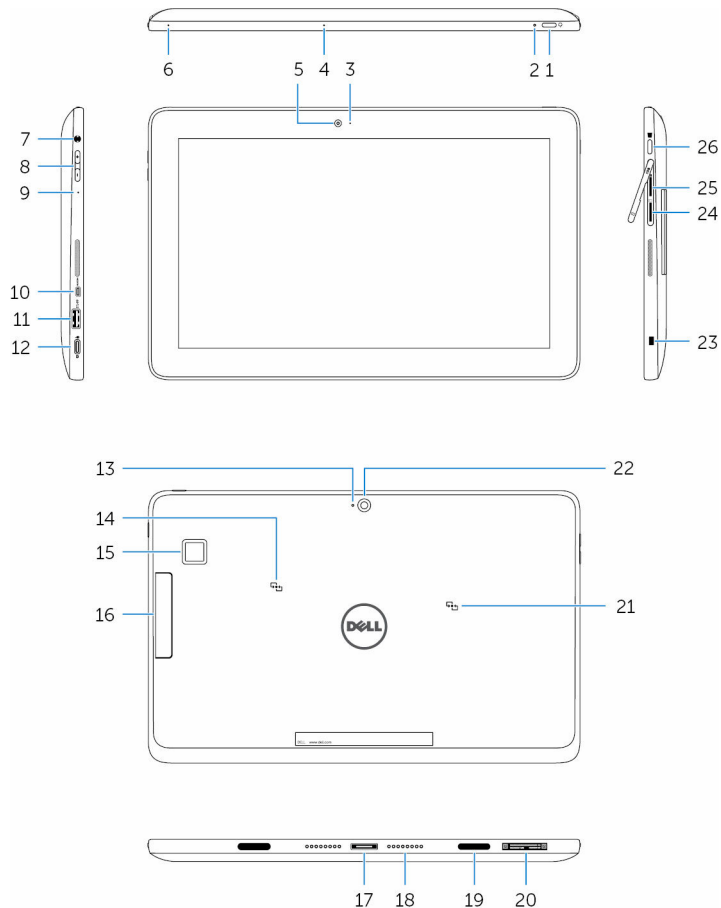

Funktion

1. Tænd/sluk-knap

- Tryk og hold i 2 sekunder, for at tænde for tabletten hvis den er slukket.
- Tryk på, for at tænde hvis den er i slumretilstand.
- Tryk på for at slukke for skærmen.

Funktion





BEMÆRK: Tryk på strømknappen og Windows-knappen samtidigt for at få vist låse-/log af-menuen.



BEMÆRK: Tabletten kan konfigureres til at give et lydssignal under opstart. For at aktivere denne funktion, gå til BIOS-konfigurationsprogrammet, og under **Post Behavior (POST-adfærd)** vælg **Enable Sign of Life Indication (Aktiver indikation for tegn på aktivitet)**. For flere oplysninger, se [Entering BIOS setup program \(For at gå til BIOS-konfigurationsprogram\)](#).

- | | | | |
|----|---|-----------------|--|
| 2. | Statusindikator for strøm og batteriopladning | Konstant hvid | Strømadapteren er tilsluttet og tabletten oplades. |
| | | Ravgult | Tabletten kører på batteri, og batteriet er mindre end 10% opladet. |
| | | |  BEMÆRK: Hvis du forsøger at tænde for tabletten, når batteriets opladning er kritisk lav, vil statusindikatoren blinke ravgult i sekvenser på tre tænd/sluk-cykluser, der viser, at tabletten ikke kan tændes med dette opladningsniveau. |
| | | Slukket | <ul style="list-style-type: none">• Strømadapteren er tilsluttet og batteriet er helt opladet.• Tabletten kører på batteri, og batteriet er mere end 5% opladet.• Tabletten er i standby eller slukket. |
| 3. | Kamerastatusindikator | Tænder | når kameraet er i brug. |
| 4. | Mikrofon | Giver lyd-input | til lydoptagelse, taleopkald osv. |
| 5. | Frontkamera | Lader dig | video-chatte, tage fotos og optage videoer. |

Funktion

- | | |
|---|--|
| 6. Mikrofon | Giver lyd-input til lydoptagelse, taleopkald osv. |
| 7. Headset-port | Tilslut en hovedtelefon, en mikrofon eller en hovedtelefon og mikrofon-kombination (headset). |
| 8. Volumenkontrolknapper (2) | Tryk for at forøge eller reducere lydstyrken. |
| 9. Mikrofon | Giver lyd-input til lydoptagelse, taleopkald osv. |
| 10. Micro-HDMI-port | Tilslut et tv, eller en anden HDMI-in-aktiverede enhed. Giver video- og audio-output. |
| 11. USB 3.0-port | Tilslutning for eksternt udstyr som lagerenheder, printere, osv. |
| 12. USB 3.0-port og strømadapter-port (USB-C) | Tilslut en strømadapter for at forsyne din tablet med strøm og oplade batteriet. Tilslut perifert udstyr som lagerenheder, printere, skærme, osv.  BEMÆRK: Der kræves relevante konvertere (sælges separat) for at tilslutte standard USB, HDMI og DisplayPort-enheder. |
| 13. Mikrofon | Giver lyd-input til lydoptagelse, taleopkald osv. |
| 14. NFC-sensorområde | Gør det muligt for NFC-aktiverede enheder at kommunikere med din tablet. <ul style="list-style-type: none">• Latitude 5175 - valgfrit tilbehør• Latitude 5179 - leveret med systemet |
| 15. Fingeraftrykslæser (Kun Latitude 5179) | Tryk din finger mod fingeraftrykslæseren for at logge på din tablet. Fingeraftrykslæseren lader din tablet genkende dit fingeraftryk som en adgangskode.  BEMÆRK: Du skal konfigurere fingeraftrykslæseren for at registrere dit fingeraftryk og aktivere adgang. |

Funktion

- | | |
|--|---|
| 16. Chipkortlæser (Kun Latitude 5179) | Indsæt dit chipkort i læseren for at logge på din tablet. Chipkortlæseren bruges til brugergodkendelse. |
| 17. Docking-stik | Lader dig docke til dockingstationen. |
| 18. Dock-ben | Lader dig docke tastatur-docken. |
| 19. Docking-slots (2) | Lader dig docke tastatur-docken. |
| 20. Servicemærke | Giver det nødvendige servicemærke og kode for ekspresservice ved kontakt til Dell. |
| 21. NFC-sensorområde (Kun Latitude 5179) | Gør det muligt for NFC-aktiverede enheder at kommunikere med din tablet. |
| 22. Bagsidens kamera | Lader dig video-chatte, tage fotos og optage videoer. |
| 23. Sikkerhedskabelslot | Tilslut et sikkerhedskabel for at forhindre at tabletten flyttes uautoriseret. |
| 24. Micro-SIM-kortslot | Indsæt et micro-SIM-kort for tilslutning til et mobilt bredbåndsnetværk. |
| 25. MicroSD-kortslot | Indsæt et microSD-kort for at udvide lagerkapaciteten. Din tablet understøtter microSD-kort med en kapacitet på op til 128 GB. |
| 26. Windows-knap | <ul style="list-style-type: none">• Tryk på for at åbne Windows startmenu eller startskærmen.• Tryk på, for at få hurtig adgang til det senest anvendte program, eller den senest viste skærm.• Tryk på Windows + strømknappen for at aktivere Ctrl+Alt+Del-funktionen. |

Sådan konfigureres din tablet

! **ADVARSEL:** Inden du går i gang med de procedurer, som beskrives i dette afsnit, skal du læse de sikkerhedsanvisninger, der fulgte med tabletten. For flere oplysninger om best practices, gå til www.dell.com/regulatory_compliance.

Sådan oplades din tablet

△ **FORSIGTIG:** Oplad batteriet ved en omgivelsestemperatur på 0°C til 35°C (32°F til 95°F).

△ **FORSIGTIG:** Brug den medfølgende strømadapter til at oplade din tablet. Bruges uautoriserede strømadaptere eller kabler kan det beskadige tabletten alvorligt.

✎ **BEMÆRK:** Batteriet er ikke fuldt opladet, når du pakker tabletten ud.

- 1 Tilslut strømkablet til strømadapteren.
- 2 Tilslut strømadapteren til strømadapter-porten på tabletten
- 3 Tilslut strømforsyningen til en stikkontakt, og oplad tabletten, indtil batteriet er fuldt opladet.

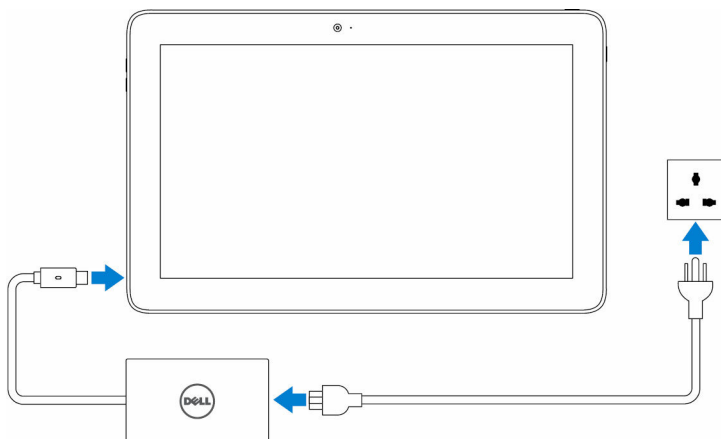

✎ **BEMÆRK:** Det tager 3 timer at oplade et helt afladet batteri, når tabletten ikke er i brug.

Sådan tændes der for tabletten

Når du tænder for tabletten første gang, skal du afslutte Windows-installationen, før du kan bruge din tablet. For flere oplysninger, se Hurtig startguiden der fulgte med din tablet.

- 1 Tryk og hold strømknappen nede i 2 sekunder for at tænde for din tablet. Låseskærmen vises.
- 2 Stryg op fra bunden af skærmen for at skifte til logon-skærmen.
- 3 Indtast adgangskode for at logge på Windows.



BEMÆRK: Hvis logon-skærmen ikke er aktiveret, vil startskærmen vises efter låseskærmen.

Tabletten er klar til brug, når Windows-startskærmen vises.

Sådan indsættes micro-SIM-kortet

- 1 Åbn slot-dækslet og lokaliser micro-SIM-kortslottet.



FORSIGTIG: Sørg for at rette micro-SIM-kortet ind som vist på billedet.

- 2 Skub micro-SIM-kortet ind i dets slot indtil det låser sig på plads.
- 3 Luk slot-dækslet.

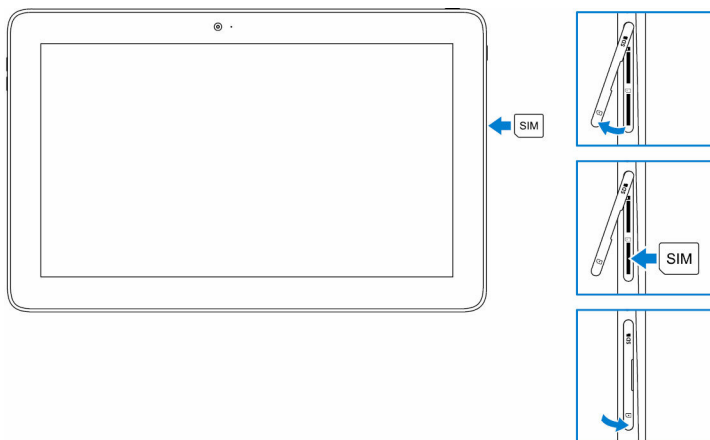

Sådan fjernes micro-SIM-kortet

△ FORSIGTIG: Fjernelse af Micro-SIM-kortet mens det er i brug, kan forårsage tab af data, og resultere i programfejl.

- 1 Åbn slot-dækslet.
- 2 Tryk ind på micro-SIM-kortet for at frigøre det.
Micro-SIM-kortet springer ud.
- 3 Træk micro-SIM-kortet ud af dets slot.
- 4 Luk slot-dækslet.

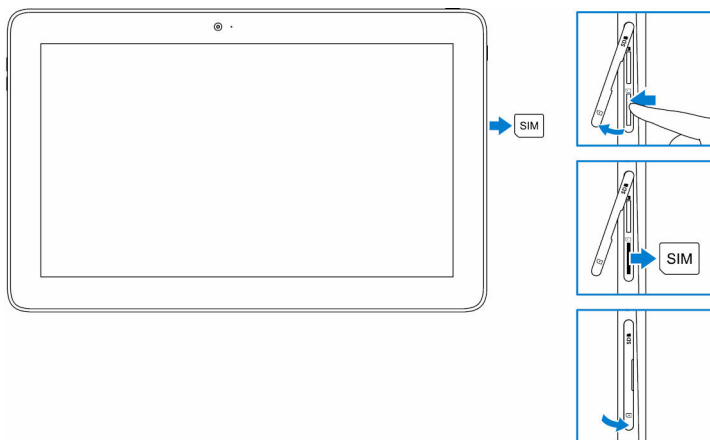

Sådan indsættes microSD-kortet

- 1 Åbn slot-dækslet og lokaliser microSD-kortslottet.

△ FORSIGTIG: Sørg for at rette microSD-kortet ind som vist på billedet.

- 2 Skub microSD-kortet ind i dets slot indtil det låser sig på plads.

3 Luk slot-dækslet.

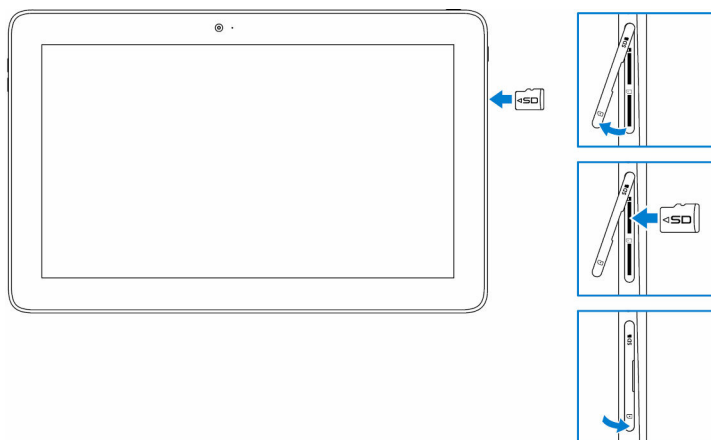

Fjernelse af microSD-kortet

⚠ FORSIGTIG: Udtagning af microSD-kortet mens det er i brug, kan forårsage tab af data, og resultere i programfejl.

- 1 I meddelelsesområdet, i nederste højre hjørne af Windows-skrivebordet, tryk på (Sikker fjernelse af hardware og fjernelse af medie)

✎ BEMÆRK: Hvis ikke du ser **Sikker fjernelse af hardware og fjernelse af medie**, tryk på **Vis skjulte ikoner** for at få vist alle ikoner i meddelelsesområdet.

- 2 Tryk på **Fjern hukommelseskort**. En meddelelse bliver vist, som bekræfter, at det er sikkert at fjerne microSD-kortet.

✎ BEMÆRK: Hvis der bliver vist en meddelelse, der meddeler, at microSD-kortet ikke kan fjernes, sørg for, at alle dataoverførelser, der involverer microSD-kortet, afsluttes.

- 3 Åbn slot-dækslet.
- 4 Tryk ind på microSD-kortet for at frigøre det. MicroSD-kortet springer ud.
- 5 Tag microSD-kortet ud af dets slot.

6 Luk slot-dækslet.

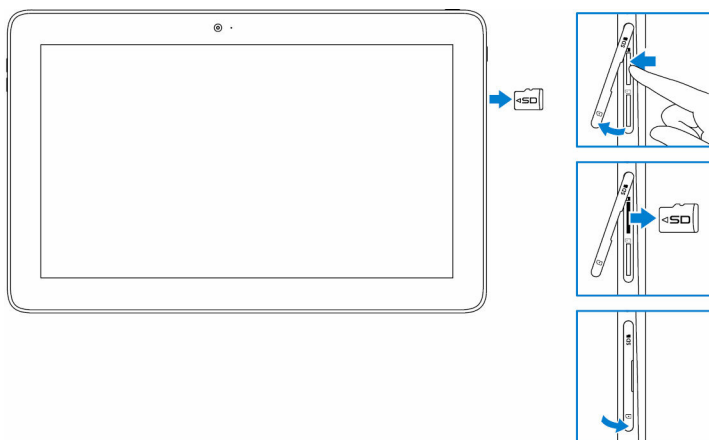

Sådan bruges headsettet

⚠ ADVARSEL: Lyttes der til høj musik over længere tid, kan det føre til høreskader.

Tilslut et headset, høretelefoner, mikrofon eller andet audio-udstyr til headset-porten på din tablet.

- 1 Tilslut headsettet til headset-porten på din tablet.

- 2 Tag headsettet på og juster lyden ind til et behageligt niveau. Juster mikrofonen ind til et optimalt niveau, når du bruger stemmeaktiverede programmer.

 **BEMÆRK:** Når du tilslutter en audio-enhed til headset-porten, vil de indbyggede højttalere i din tablet automatisk frakobles.

 **FORSIGTIG:** For at undgå skader på headsettet, når du frakobler det fra tabletten, skal du trække i stikket og ikke i kablet.

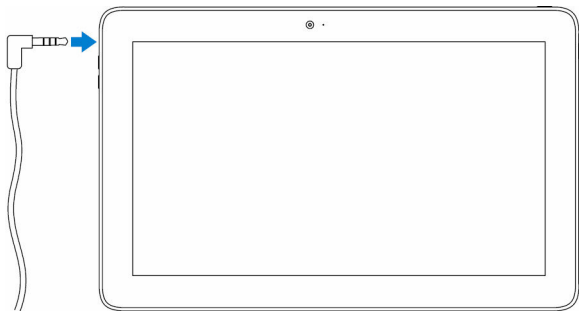

Sådan anvendes tabletten



 **BEMÆRK:** For detaljerede oplysninger for brug af Windows, se [Få hjælp](#).

Sådan slukkes tabletten

Brug af Tænd/sluk-knappen på startskærmen

Tryk på Tænd/sluk-knappen i øverste højre hjørne af startskærmen  → **Luk**.

Sådan bruges Amulet-menuen



- 1 Stryg ind fra skærmens højre kant for at åbne Amulet-menuen.
- 2 Tryk på **Indstillinger** i Amulet-menuen  → **Tænd/sluk**  → **Luk** for at slukke tabletten.

Ved brug af strømknappen

- 1 Tryk og hold Tænd/sluk-knappen i mindst 4 sekunder.
- 2 Stryg ned på nedluknings-skærbilledet for at slukke for tabletten.

Sådan slukkes skærmen

Sådan bruges Amulet-menuen

- 1 Stryg ind fra skærmens højre kant for at åbne Amulet-menuen.
- 2 Tryk på **Indstillinger**  → **Tænd/sluk**  → **Slumre** for at slukke skærmen.

 **BEMÆRK:** Hvis din tablet er i standbytilstand, tryk på Tænd/sluk- eller Windows-knappen for at tænde for skærmen.

Ved brug af strømknappen

Tryk på Tænd/sluk-knappen for at slukke for skærmen.

Startskærm

Startskærmen viser fliser, der virker som genveje til installerede programmer.





Fliserne på din startskærm ændres og opdateres i realtid for at vise nyheder og sportsresultater, vejrudsigt, sociale netværksmeddelelser, osv.



Du kan indrette din startskærm som du ønsker ved at fastgøre dine favoritprogrammer som fliser, sætte dit favoritbillede som tapet, osv.

Wi-Fi

Tænde og slukke for Wi-Fi

- 1 Stryg ind fra skærmens højre kant for at åbne Amulet-menuen.
- 2 Tryk på **Indstillinger**  → trådløst netværksikon .
- 3 Stryg **Wi-Fi**-skyderen til højre eller venstre for at tænde og slukke for Wi-Fi.

Sådan oprettes forbindelse til et netværk

- 1 Stryg ind fra skærmens højre kant for at åbne Amulet-menuen.
- 2 Tryk på **Indstillinger**  → trådløst netværksikon .
- 3 Vælg et tilgængeligt netværk fra listen og tryk på **Tilslut**.



BEMÆRK: Indtast sikkerhedsnøglen, når du bliver bedt om det, ved tilslutning til et sikkert netværk.

Indstillinger for mobilbredbånd

Tænde eller slukke for mobilt bredbånd

- 1 Stryk ind fra skærmens højre kant for at åbne Amulet-menuen.
- 2 Tryk på **Indstillinger**  → **Skift pc-indstillinger** → **Netværk**.
- 3 Under **Netværk**, stryg skyderen for **mobilt bredbånd** til højre eller venstre for at tænde og slukke for mobilt bredbånd.

Sådan oprettes forbindelse til et netværk

- 1 Stryk ind fra skærmens højre kant for at åbne Amulet-menuen.
- 2 Tryk på netværksikonet i meddelelsesområdet .
- 3 Tryk på et tilgængeligt netværk på listen og tryk på **Tilslut**.

Bluetooth

Slå Bluetooth til og fra



- 1 Stryk ind fra skærmens højre kant for at åbne Amulet-menuen.
- 2 Tryk på **Indstillinger**  → **Skift pc-indstillinger** → **Pc og enheder** → **Bluetooth**.
- 3 Stryk Bluetooth-skyderen til højre eller venstre for at slå Bluetooth til eller fra.

Parring med Bluetooth-aktiverede enheder



BEMÆRK: Bluetooth-tilslutning mellem din tablet og Apple-enheder er ikke mulig.

- 1 Stryk ind fra skærmens højre kant for at åbne Amulet-menuen.
- 2 Tryk på **Indstillinger**  → **Skift pc-indstillinger** → **Pc og enheder** → **Bluetooth**.
- 3 Kontroller at Bluetooth er tændt.



- 4 På listen med enheder, tryk på den enhed du vil parre, og tryk på **Tilslut**.
 **BEMÆRK:** Det kan tage nogle få sekunder før enheden vises i listen. Hvis enheden ikke vises, kontroller, at enheden er i parringsfunktion, og er inden for Bluetooths rækkevidde.
- 5 Hvis der er behov, kontroller, at Bluetooth-adgangskoden, der vises på tabletten og adgangskoden på den Bluetooth-aktiverede enhed, er den samme.
- 6 Bekræft parringsprocessen på både tabletten og enheden.
 **BEMÆRK:** Når først en enhed er blevet parret med tabletten, vil den automatisk blive tilsluttet tabletten, når Bluetooth aktiveres på både tablet og enhed.

Skærmretning



For at opnå en optimal synsoplevelse vil skærmretningen automatisk ændres til stående eller liggende skærmvisning, afhængig af hvordan du holder tabletten. Du kan deaktivere den automatiske skærmretning og låse skærmen til en stående eller liggende skærmvisning.

 **BEMÆRK:** Nogle app's understøtter ikke automatisk skærmretning, og er designet til kun at virke i en retning.

Låsning/oplåsning af skærmretning

- 1 Ændr skærbilledet til den ønskede retning.
- 2 Stryg ind fra skærmens højre kant for at åbne Amulet-menuen.
- 3 Tryk på **Indstillinger**  → **Skærm**.
- 4 Tryk på  for at låse skærmretningen, eller tryk på  for at oplåse skærmretningen.

Sådan justeres skærmens lysstyrke

- 1 Stryg ind fra skærmens højre kant for at åbne Amulet-menuen.
- 2 Tryk på **Indstillinger**  → **Skærm** .

- 3 Flyt skyderen op eller ned for at justere skærmens lysstyrke.

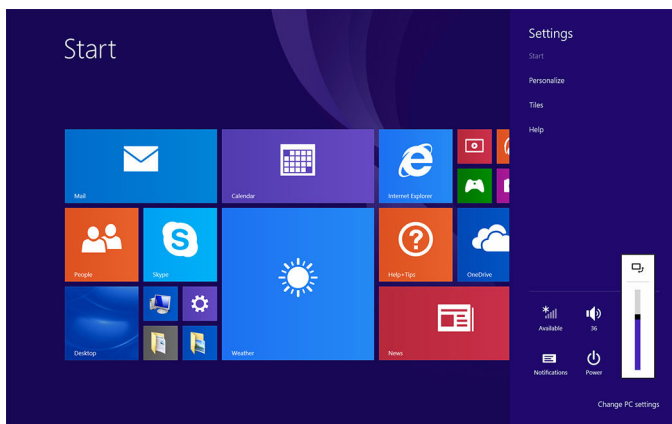

Automatisk justering

For at aktivere eller deaktivere automatisk justering af skærmens lysstyrke:

- 1 Stryg ind fra skærmens højre kant for at åbne Amulet-menuen.
- 2 Tryk på **Indstillinger**  → **Ændr pc-indstillinger** → **Pc og enheder** → **Strømstyring og slumring**.
- 3 Brug skyderen, **Juster lysstyrken på skærmen automatisk** til at aktivere eller deaktivere automatisk justering af lysstyrken.

Sådan synkroniseres tabletten

Når du bruger din Microsoft-konto til at logge på Windows 8.1-enheder, vil indstillinger såsom browserhistorik, Windows- og programindstillinger, startskærm og personlige filer automatisk blive synkroniseret.

-  **BEMÆRK:** For at synkronisere enhederne skal de være tilsluttet til internettet. Hvis du bruger en lokal konto, skift til en Microsoft-konto for at synkronisere. Tryk på **Indstillinger**  → **Skift pc-indstillinger** → **Konti** → **Tilslut til en Microsoft-konto**.

For at kundetilpasse synkroniseringsindstillingerne:

- 1 Stryg ind fra skærmens højre kant for at åbne Amulet-menuen.
- 2 Tryk på **Indstillinger**  → **Skift pc-indstillinger** → **OneDrive** → **Synkroniseringsindstillinger**.

Gendannelse af operativsystemet

 **FORSIGTIG: Gendannelse af operativsystemet sletter alle data på harddisken og fjerner alle programmer og drivere, installeret efter du modtog tabletten. Hvis muligt, sikkerhedskopier dataene inden du bruger denne indstilling.**

Denne indstilling gendanner din tablets operativsystem til den tilstand, det var i, da du købte tabletten. Brug kun denne indstilling hvis den ikke svarer, opfører sig uventet, eller har andre software-relaterede fejl.

Opdatering af din tablet

 **FORSIGTIG: Det anbefales, at du sikkerhedskopierer dine data inden opdatering af din tablet.**

Opdatering af din tablet vil gendanne Windows til de originale fabriksindstillinger uden at slette nogen af dine personlige filer, installerede programmer fra Windows Store, eller personlige indstillinger. Tryk på

Indstillinger  → **Skift pc-indstillinger** → **Opdatering og genoprettelse** → **Genoprettelse**.

- 1 Stryg ind fra skærmens højre kant for at åbne amuletterne.
- 2 Under **Optimer din pc uden at påvirke filerne**, tryk på **Kom i gang**.
- 3 Læs advarslen og tryk på **Næste**.



BEMÆRK: Programmer installeret fra Windows Store vil automatisk blive geninstalleret, efter opdateringen er afsluttet. Programmer installeret fra andre kilder end Windows Store er blevet fjernet, og skal manuelt geninstalleres.

Nulstilling af din tablet



 **FORSIGTIG: Gennemfør en sikkerhedskopiering af alle ønskede data, inden du fortsætter.**

Nulstilling af din tablet vil slette alle data fra din tablet, inklusive din kontokonfiguration, app's, billeder, musik, filer, og gendanner Windows til dets originale fabriksindstillinger.

- 1 Stryg ind fra skærmens højre kant for at åbne Amulet-menuen.

- 2 Tryk på **Indstillinger**  → **Skift pc-indstillinger** → **Opdatering og genoprettelse** → **Genoprettelse**.
- 3 Under **Fjern alt, og geninstaller Windows**, tryk på **Kom i gang**.
- 4 Læs advarslen og tryk på **Næste**.

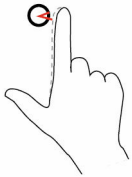
Håndbevægelser

| Håndbevægelser | Funktioner |
|--|---|
| <p>Berøring</p> <p>Tap forsigtigt på skærmen med din fingerspids.</p>  | <ul style="list-style-type: none"> • Vælg elementer på skærmen, herunder indstillinger, poster, billeder og ikoner. • Start programmer. • Trykke på knapper på skærmen. • Indtaste tekst ved brug af skærmtastaturet. |
| <p>Berør og hold</p> <p>Berør med og hold fingeren på skærmen.</p>  | <ul style="list-style-type: none"> • Viser detaljeret information om et emne. • Åbner kontekstmenuen for et emne for at udføre yderligere handlinger. |
| <p>Træk</p> <ol style="list-style-type: none"> 1 Berør og hold din finger på et element på skærmen. 2 Bevæg, mens fingeren holder kontakt med skærmen, fingerspidsen til den ønskede placering. 3 Løft fingeren fra skærmen for at slippe elementet på det ønskede sted. | <p>Flytte elementer så som billeder og ikoner på skærmen.</p> |

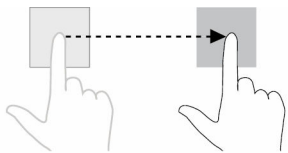
**Stryg eller skub**

Bevæg fingeren i en lodret eller vandret retning på skærmen.

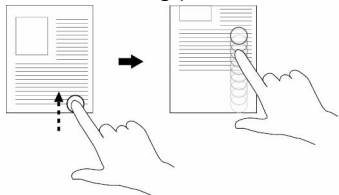
**Zoom ind**

Berør skærmen med to fingre og bevæg derefter fingrene fra hinanden.

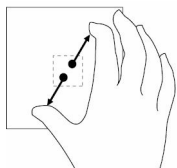
**Zoom ud**

Berør skærmen med to fingre og bevæg derefter fingrene mod hinanden.

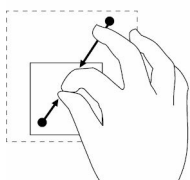
**Rotér**

Berør skærmen med to eller flere fingre, og bevæg derefter fingrene i en bue med uret eller mod uret.

- Rulle igennem startskærbilledet, websider, lister, filer, billeder, kontakter osv.
- For at lukke et program, (Stryg programmet til skærmens bund).

Forstørre en visning af et billede eller en webside.

Reducere en visning af et billede eller en webside.

Rotere et objekt 90 grader.

Håndbevægelser

Funktioner

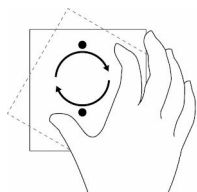

Tastaturer og penne

Du kan separat købe følgende tilbehør til din tablet:

- Latitude 11 slankt tastatur
- Latitude 11 tastatur med aktiv mini-pen

Latitude 11 slankt tastatur

Sådan tilslutter du din tablet

- 1 Åbn flappen på tastaturet og sæt det i den ønskede vinkel.

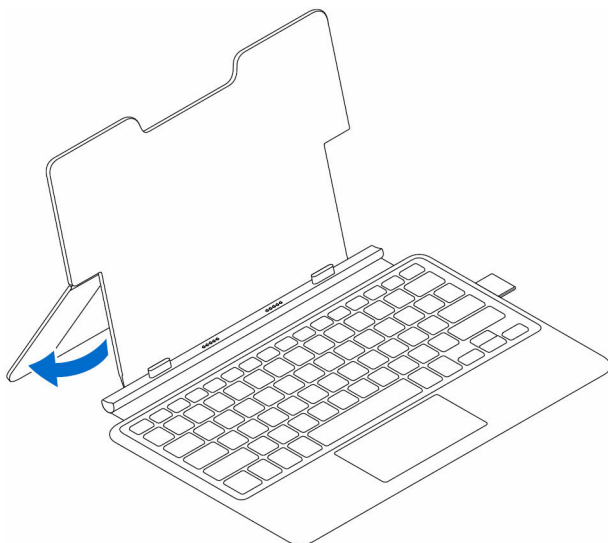

- 2 Ret tapperne på tastatur-docken ind med åbningerne i tabletten og dock tabletten til tastatur-docken.

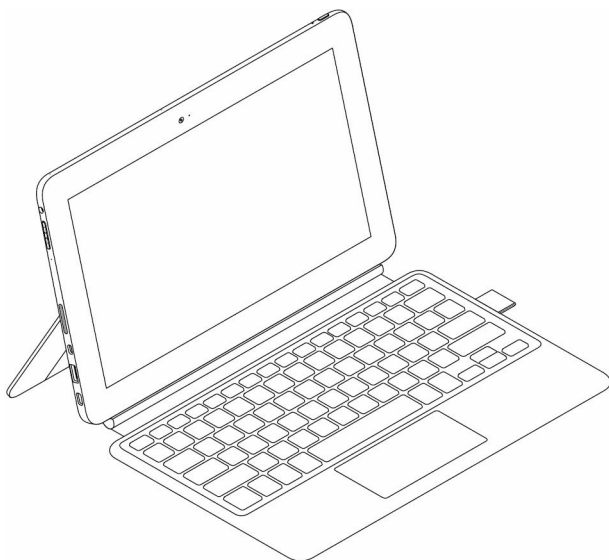
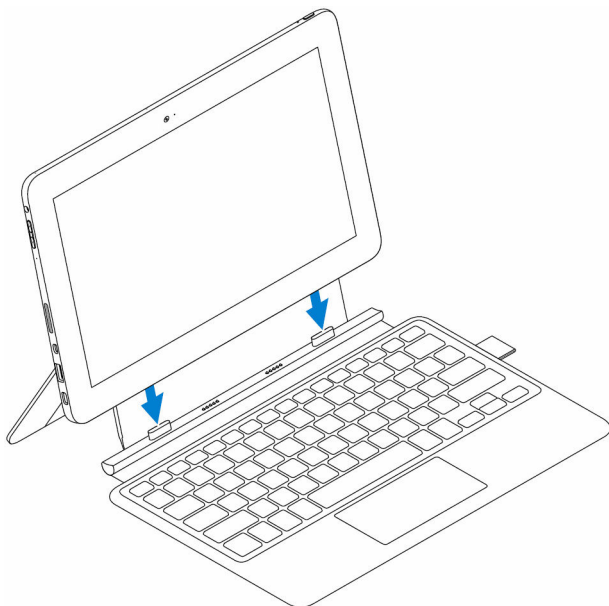

Sådan frakobles tabletten

Hold på tastaturet, løft og frigør tabletten fra tastaturet.

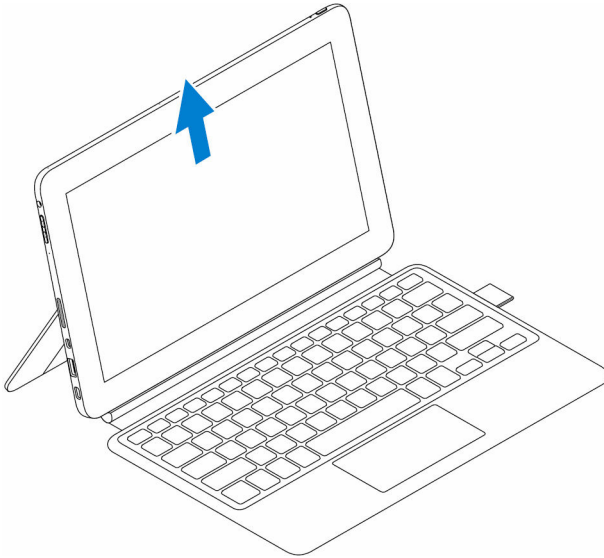

Tiltning

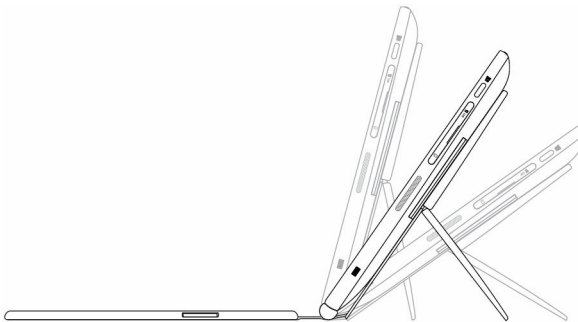

Dells aktive penneholder



BEMÆRK: Penneholderen rummer Dells aktive pen, som sælges separat. Opbevar Dells aktive pen der, efter brug.

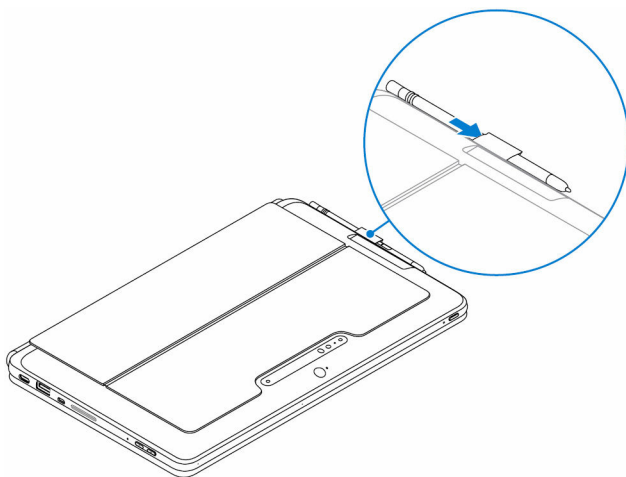

Latitude 11 tastatur

Funktioner

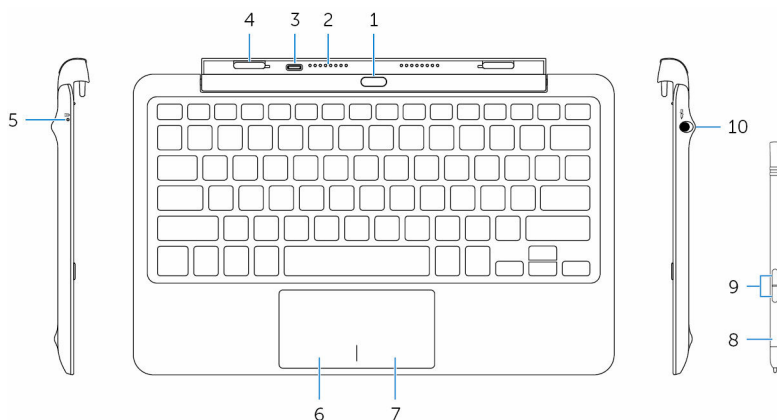

Funktion

- | | | |
|----|--------------------------|---|
| 1. | Fradockningsknap | Tryk på for at fradocke tabletten. |
| 2. | Dock-ben | Gør det muligt for tabletten at kommunikere med tastaturet når den er tildocket. |
| 3. | Strømadapterport (USB-C) | Gør det muligt at tilslutte en strømadapter til at oplade tastaturet når tabletten ikke er tildocket. |

Funktion

- | | | |
|-----|---------------------------------|--|
| 4. | Docking-slots (2) | Gør det muligt at docke til tabletten. |
| 5. | Tastaturets opladningsindikator | Viser tastaturets opladningsstatus.  BEMÆRK: Tastaturets opladningsindikator lyser i 2 sekunder, når der tilsluttes en strømadapter til tastaturet. Konstant hvid Strømadapteren er tilsluttet og tastaturet oplades. Slukket Tastaturet er fuldt opladet, eller der ikke tilsluttet en strømadapter. |
| 6. | Område til venstreklik | Tryk for at venstreklikke. |
| 7. | Område til højreklik | Tryk for at højreklikke. |
| 8. | aktiv mini-pen | Gør det muligt at tegne, skrive tekst og udføre de basale musefunktioner. |
| 9. | Penneknapper (2) | Indstil disse knapper til at udføre funktioner så som at højreklikke, tegne, markere, skrive tekst, slette, osv. |
| 10. | Penneholder | Gør det muligt at oplade den aktive mini-pen. Opbevare den aktive mini-pen her, efter brug. |

Sådan tilslutter du din tablet

1. Åbn hængslet på tastaturdocken.

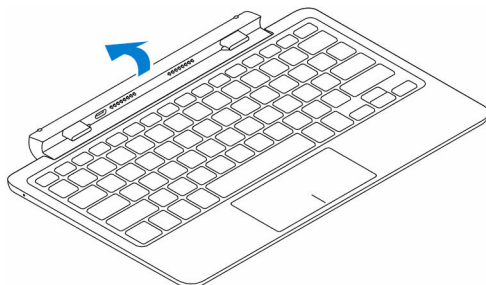

2 Tilslut tabletten til tastatur-docken.

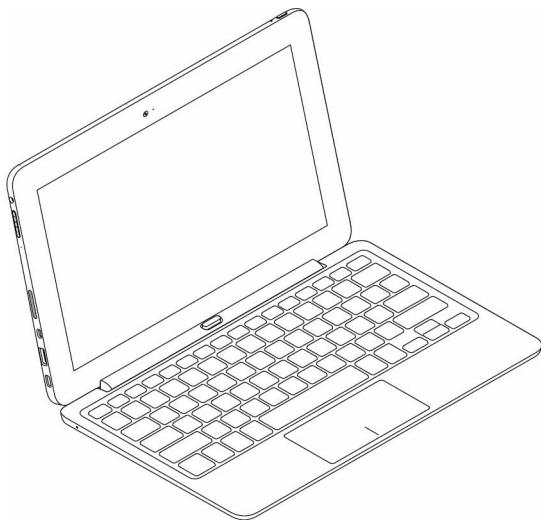
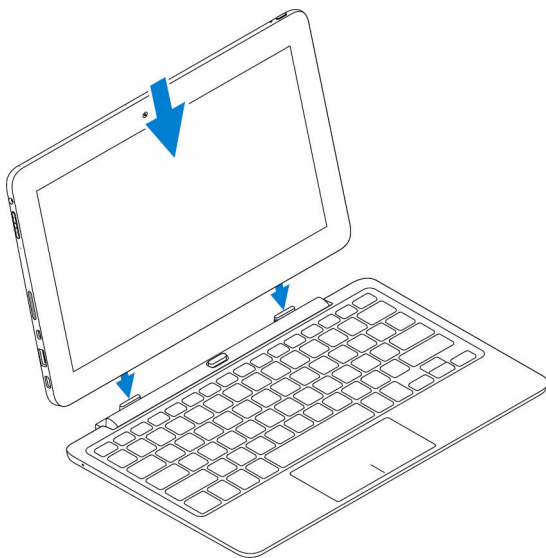

Sådan frakobles tabletten

Tryk og hold på fradockningsknappen for at frigøre tabletten, løft herefter tabletten af tastaturet.

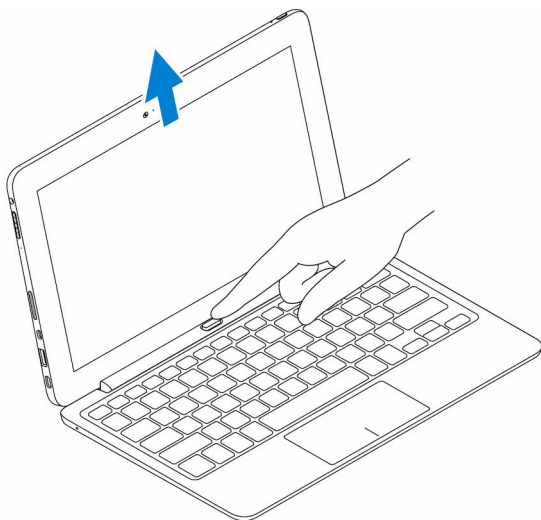

Sådan oplades tastaturet

Tilslut tastaturet til tabletens opladningsport eller til opladningsporten på tastatur-docken, for at oplade tastaturet.



BEMÆRK: Hvis tastaturet ikke har været opladet i en længere periode, anbefales det at oplade tastaturet direkte ved at tilslutte strømadapteren til tastatur-docken.

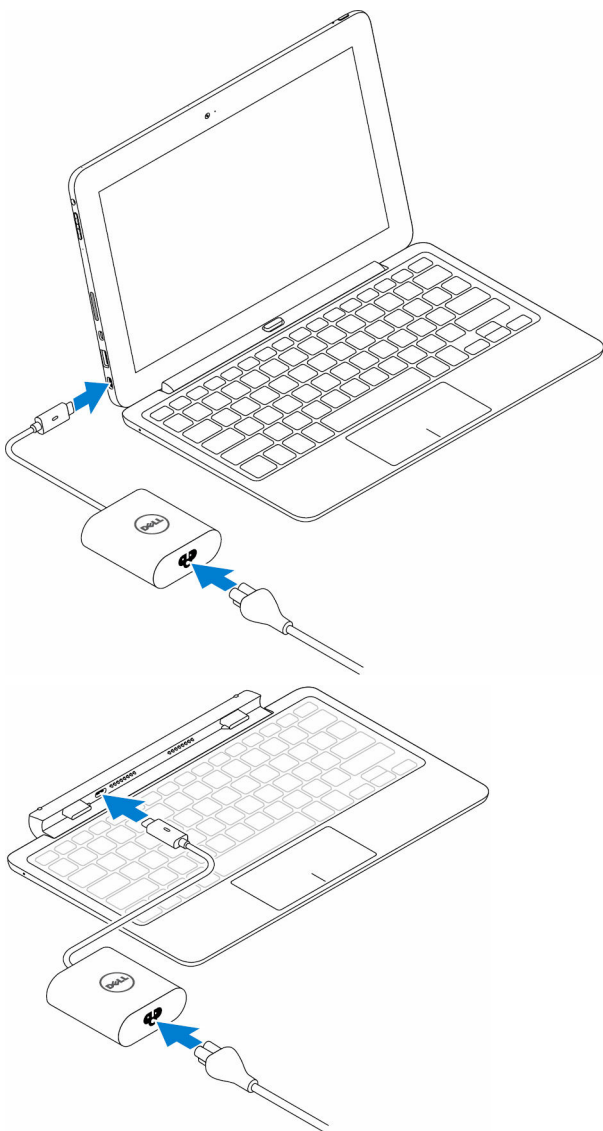



Sådan bruges den aktive mini-pen

Den aktive mini-pen understøtter funktioner så som, holde over og trykfølsomhed. Du kan bruge den aktive mini-pen til at tegne figurer, vælge

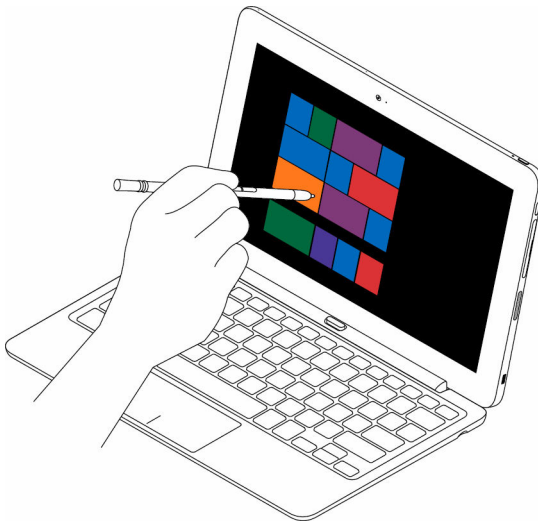
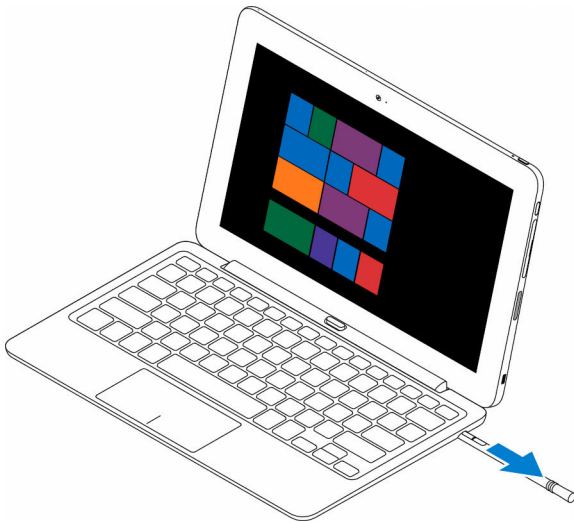
tekst, vende en side, osv. Du kan også trykke på knapperne på siden af den aktive mini-pen for at udføre forskellige handlinger.

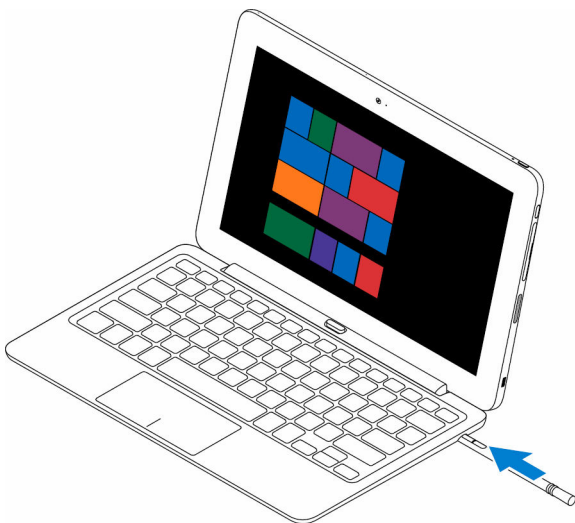



 **BEMÆRK:** En fuldt opladet aktiv mini-pen kan bruges i mindst 40 minutter.

Knapperne på den aktive mini-pen kan indstilles til funktioner så som:

- Skaft-knap (standardfunktion)
- Slette (standardfunktion)
- Side op
- Side ned
- Kopier
- Indsæt
- Fortryd
- Annuller Fortryd
- Disable (Deaktiver)

 **BEMÆRK:** For at indstille knapperne, hent og installer driveren **active pen control panel (kontrolpanel for aktiv pen)** fra support-websiden. For flere oplysninger, se www.dell.com/support/drivers.

Sådan oplades den aktive mini-pen

Indsæt den aktive mini-pen i dens holder for at oplade den. Den aktive mini-pen bliver opladet til 90 % på 4 sekunder og 100 % på 25 sekunder.

 **BEMÆRK:** For at oplade den aktive mini-pen skal tabletten være tildocket og tændt.

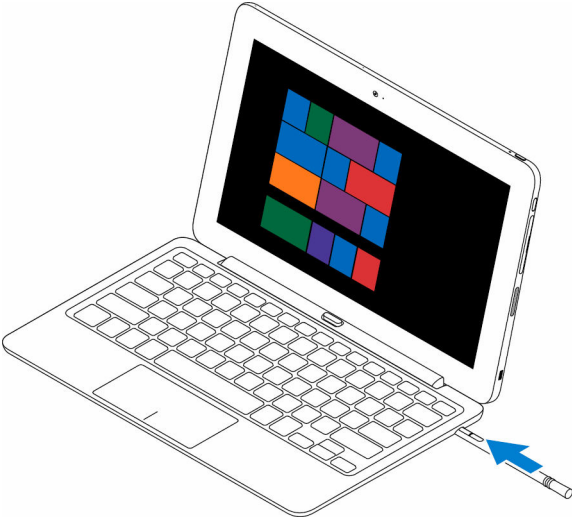

Sådan åbnes BIOS- installationsprogrammet

Med tastatur

- 1 Tilslut tabletten til tastaturdocken eller tilslut et USB-aktiveret tastatur til tabletten.
- 2 Tryk på Tænd/sluk-knappen for at tænde for tabletten.
- 3 Tryk på F2 når Dell-logoet vises.

Uden tastatur

- 1 Tryk på Tænd/sluk-knappen for at tænde for tabletten.
- 2 Tryk og hold Lydstyrke op-knappen når Dell-logoet vises på skærmen.
- 3 Når F12 startvalgsmenuen vises, vælg **BIOS Setup (BIOS-konfiguration)** ved brug af tasten for lydstyrke op.
- 4 Tryk på tasten for lydstyrke ned for at gå til BIOS-konfigurationsprogrammet.

Specifikationer

Mål og vægt:

| | Latitude 5175 | Latitude 5179 |
|----------------|--------------------|--------------------|
| Tykkelse | 10,78 mm (0,42") | 14,32 mm (0,56") |
| Bredde | 279,78 mm (11,01") | 279,76 mm (11,01") |
| Højde | 176,80 mm (6,96") | 176,83 mm (6,96") |
| Vægt (minimum) | 0,71 kg (1,56 lb) | 0,76 kg (1,67 lb) |

Systemoplysninger:

| | |
|----------------|--|
| Processor | 6. generation af Intel Core m Processor |
| Operativsystem | <ul style="list-style-type: none">• Windows 8.1• Windows 10 |
| RAM | LPDDR3 |

Lager:

| | |
|------|---|
| Type | <ul style="list-style-type: none">• 128 GB solid-state-drev• 256 GB solid-state-drev• 512 GB solid-state-drev• 256 GB selvkrypterende drev |
|------|---|

Hukommelse:

| | |
|-------------------------------|--------------|
| Type | LPDDR3 |
| Hastighed | 1.600 MHz |
| Understøttede konfigurationer | 4 GB og 8 GB |

Porte og stik:

| | |
|----------------|--|
| Audio | En headset-port (hovedtelefon og mikrofon-kombination) |
| HDMI | En micro-HDMI-port |
| microSD-kort | Et microSD-kortslot |
| Micro-SIM-kort | Et micro-SIM-kortslot (valgfrit tilbehør) |
| USB 3.0-port | En USB 3.0-port |
| USB-C-port | En USB-C-port der giver strømforsyning og USB 3.0 |

Kommunikation:

| | |
|------------|--|
| Wi-Fi | Dual-band 802.11ac |
| Bluetooth | Bluetooth 4.1 LE |
| Intel WiDi | Understøttet |
| NFC | <ul style="list-style-type: none">• Latitude 5175 - valgfrit tilbehør• Latitude 5179 - leveret med systemet |

Skærmcontroller:

| | |
|------|-----------------------|
| Type | Intel HD graphics 515 |
|------|-----------------------|

Skærm:

| | |
|----------------------|---|
| Type | 10,8" Fuld HD |
| Opløsning | 1920 x 1080 |
| Højde-bredde-forhold | 16:9 |
| Lysstyrke | 360 nits |
| Betragningsvinkel | 80 grader |
| Kontrastforhold | <ul style="list-style-type: none">• 800:1 (minimum)• 1000:1 (typisk) |

Skærm:

Farvedybde 8 bit

Sikkerhed:

Fingeraftryklæser Kun understøttet af Latitude 5179

Chipkortlæser Kun understøttet af Latitude 5179

Kamera:

| | Forudvendt kamera | Bagudvendt kamera |
|-------------------|-------------------------------|-------------------------------|
| Type | 5 MP fast fokus | 8 MP auto-fokus |
| Opløsning | | |
| Stillbillede | Op til 5 MP | Op til 8 MP |
| Video | Op til FHD (1920x1080) pixels | Op til FHD (1920x1080) pixels |
| Betragningsvinkel | 63 til 66 grader | 63 til 66 grader |

Strømadapter:

Indgangsspænding 100 VAC–240 VAC

Lysnetfrekvens 50 Hz–60 Hz

Inputstrøm 1,30 A

Udgangsstrøm 2,0 A/1,5 A

Nominel udgangsspænding 5 VDC/20 VDC

Temperaturområde:

 Drift 0°C til 40°C (32°F til 104°F)

 Opbevaring –40°C til 70 °C (–40°F til 158°F)

Krav til omgivelser:

Temperaturområde:

 Drift 0°C til 35 °C (32°F til 95 °F)

 Ikke i drift –40°C til 65 °C (–40°F til 149 °F)

Krav til omgivelser:

Relativ luftfugtighed (maksimum):

Drift 10% til 90% (ikke-kondenserende)

Ikke i drift 5% til 95% (ikke-kondenserende)

Højde (maksimum, ikke-trykreguleret):

Drift -15,20 m til 3.048 m (-50 ft til 10.000 ft)

Opbevaring -15,20 m til 10.668 m (-50 ft til 35.000 ft)

Tastatur:**Latitude 11 slankt tastatur****Latitude 11 tastatur**

Mål:

Bredde 357,70 mm (14,08") 279,20 mm (10,99")

Dybde 277,90 mm (10,94") 174,62 mm (6,87")

Tykkelse 5,40 mm (0,21") 9,70 mm (0,38")

Vægt 0,498 kg (1,10 lb) 0,73 kg (1,61 lb)

Funktioner

- Baggrundslys
 - Mærkbare taster
 - Berøringsplade
 - Håndfladestøtte
- Baggrundslys
 - Mærkbare taster
 - Berøringsplade
 - Håndfladestøtte

Fejlfinding

Batteri

| Problemer | Mulige årsager | Mulige løsninger |
|---|---|---|
| Batteriet oplades ikke | Kabelforbindelsen kan være løs. | <ol style="list-style-type: none">1 Kontroller, at kabelstik og strømadapter er rigtigt tilsluttet.2 Kontroller, at stikkontakten fungerer ved at tilslutte et andet apparat til den.3 Kontroller indikatorlyset på strømadapterkablet .4 Sikr, at du bruger den strømadapter, der fulgte med tabletten.5 Frakobl strømadapteren og tilslut den igen efter ca. 10 sekunder. |
| | Tablettens temperatur er under 0 °C (32°F) eller højere end 35 °C (95°F). | Oplad batteriet ved en omgivelsestemperatur på 0°C til 35°C (32°F til 95°F) |
| | Batteriet eller strømforsyningen er beskadiget. | Kontakt Dell. Se Kontakt Dell . |
| Batteriet oplades ikke, når batteriopladningen er mellem 95% og 99% | Batteriet er i vedligeholdelsesfunktionen for at forlænge dets levetid. | <ul style="list-style-type: none">• Lad batteriet aflade indtil det er under 95%.• Genstart tabletten. Se For at slukke for din tablet og For at tænde for din tablet. |

Batteriet aflades hurtigt, selv når tabletten er i standbytilstand

Hvis tabletten ikke er inden for rækkevidde af et netværk, den kan oprette forbindelse til, fortsætter tabletten med at forsøge at finde en basisstation, hvilket aflader batteriet.

- Sluk tabletten midlertidigt.
- Flyt tabletten inden for rækkevidde af et netværk den kan oprette forbindelse til, eller sluk midlertidigt tabletens trådløsforsbindelse.
- Deaktiver Wi-Fi eller mobilt bredbånd når den ikke er inden for rækkevidde af et trådløst netværk.
- Aktiver flytilstand.

Værdierne for batteriopladning er ikke nøjagtige

Batteriet er fuldt opladet (batteriopladningen er på 100 %), men batteriopladningsindikatoren er stadig tændt.

Oplad tabletten indtil batteriet er helt opladet, og brug så tabletten til den er helt afladet og den slukker af sig selv. Dette regenererer batteriopladningsværdien.

Netværk

Problemer

Ingen trådløs forbindelse

Mulige årsager

Den trådløse forbindelse er ikke etableret.

Den trådløse forbindelse er uden for område.

Signalstyrken er ikke kraftig nok.

Mulige løsninger

Tjek om den trådløse radio er tændt. Se, [Slå Wi-Fi til eller fra](#)

Prøv at komme tættere på det trådløse adgangspunkt.

Kontakt din internetudbyder for hjælp (ISP).

Langsom internetforbindelse

Ikke i stand til at parre med en Bluetooth-enhed

- Kontroller, at Bluetooth er aktiveret på både tablet og den enhed, du forsøger at parre.

- Sørg for, at de er indenfor Bluetooths rækkevidde.

Berørings-skærm

Problemer

Berørings-skærmen reagerer langsomt eller forkert

Mulige årsager

- Skærmen er snavset.
- Beskyttelsesfilmen kan forhindre tabletten i at registrere dine berøringer.

Mulige løsninger

Fugt en blød, fnugfri klud med vand eller et skærmrensningmiddel, og tør skærmen af, indtil den er ren. Sørg for, at der ikke siver vand fra kluden ned til tabletens porte eller knapper.

Tablet

Problemer

Tablet tænder ikke

Mulige årsager

Batteriet er helt afladet.

Mulige løsninger

- Oplad tabletten i mindst 4 timer.
- Tryk og hold tænd/sluk-knappen i 2 sekunder og vent i 8 sekunder for at se om Dell-logoet vises.
- Tryk og hold tænd/sluk-knappen i 15 sekunder for at udføre en hård nulstilling af tabletten.

Tablet slukker ikke

Tryk og hold tænd/sluk-knappen i 15 sekunder for at udføre en hård nedlukning af din tablet.

Tabletten låser

Tryk og hold tænd/sluk-knappen i 25 sekunder for at låse tabletten op. Tryk på tænd/sluk-

Tabletten svarer ikke eller opfører sig uventet

Tabletten kan ikke starte Windows

Software eller funktion fungerer ikke som forventet

knappen i 2 sekunder og vent 1 minut indtil Dell-logoet vises.

- Genstart tabletten. Se [For at slukke for din tablet](#) og [For at tænde for din tablet](#).
- Opdater tabletten. Se [Gendannelse af dit operativsystem](#).

Kontakt Dells support-service. Gå til www.dell.com/support.

Der kan være hentet softwareopdateringer i baggrunden. Genstart din tablet.

Pen

Problemer

Pennen virker ikke

Mulige årsager

Pennen er ikke opladet

Mulige løsninger

- Oplad Dells aktive mini-pen ved at indsætte den i dens holder i 10 sekunder, med tabletten tildocket og tændt.
- Udskift batteriet i den aktive mini-pen.

Sådan får du hjælp

Selv-hjælpsressourcer

Du kan få oplysninger og hjælp til Dell-produkter og services ved at bruge disse selv-hjælpsressourcer:

Information om Dells produkter og services

www.dell.com

Dell Help & Support app



Hjælp + Tips-app



For at få adgang til hjælp

I Windows-søgning, skriv **Hjælp og support**, og tryk på **Enter**.

Online-hjælp til operativsystem

www.dell.com/support/windows
www.dell.com/support/linux

Fejlfindingsinformation, brugermanualer, installationsvejledning, produktspecifikationer, teknisk hjælpe-blogs, drivere, software-opdateringer, osv.

www.dell.com/support

Lær dit operativsystem at kende, installation og brug af din tablet, sikkerhedskopiering af data, diagnosticering, osv.

Se *Me and My Dell (Mig og mit Dell)* på www.dell.com/support/manuals.

Kontakt Dell

Sådan kontakter du Dell omkring salg, teknisk assistance eller kundeservice:

- 1 Gå til www.dell.com/contactdell.
 - 2 Bekræft dit land eller område i rullemenuen **Choose a Country/Region (Vælg land/område)** fra listen nederst på siden.
 - 3 Vælg den passende service- eller support-link, afhængig af dine behov, eller vælg den måde at kontakte Dell på der er bekvem for dig.
Dell yder adskillige online- og telefonbaserede support- og servicemuligheder. Tilgængelighed varierer fra land til land og for produkttypen, og nogle servicer er muligvis ikke tilgængelig i dit område.
-  **BEMÆRK:** Hvis ikke du har en aktiv internetforbindelse, kan du finde kontaktinformation på din faktura, pakkens mærkat eller Dells produktkatalog.

Sådan finder du dit servicemærke og din ekspresservicekode

Du skal oplyse servicemærke/ekspresservicekode for din tablet ved kontakt til Dells kundeservice eller ved tekniske assistance.

 **BEMÆRK:** Telefonsystemet beder dig om at indtaste koden til ekspresservice, hvilket hjælper med til at dirigere dig det rigtige sted hen.

Servicemærke og kode for ekspresservice findes på etiketten i bunden af tabletten.

