



Dell Active Pen  
PN556W  
دليل المستخدم



النموذج الرقابي: PN556W

# الملاحظات والتنبيهات والتحذيرات

ملاحظة: تشير كلمة "ملاحظة" إلى معلومات هامة تساعدك على تحقيق أقصى استفادة من المنتج الخاص بك. 

تنبيه: تشير كلمة "تنبيه" إما إلى احتمال حدوث تلف بالأجهزة أو فقدان للبيانات، كما تعلمك بكيفية تجنب المشكلة. 

تحذير: تشير كلمة "تحذير" إلى احتمال حدوث ضرر بالامتلاكات أو التعرض لإصابة جسدية أو الوفاة. 

حقوق النشر © من عام 2015 إلى عام 2018 لشركة Dell Inc. أو الشركات التابعة لها. جميع الحقوق محفوظة. علامة Dell و EMC والعلامات التجارية الأخرى هي علامات تجارية لشركة أو الشركات التابعة لها. والعلامات Dell Inc. التجارية الأخرى قد تكون علامات تجارية لملاكها.

11 - 2018

مراجعة A01

# جدول المحتويات

5	محتويات العبوة
7	الميزات
8	إعداد Dell Active Pen
8	تركيب البطاريات
8	تركيب بطارية AAAA
8	تركيب البطاريات الخلوية المصغرة
11	صورة: إزالة حامل البطارية الخلوية المصغرة
12	الإقران بجهاز البلوتوث
14	لوحة تحكم Active Pen
14	تركيب لوحة تحكم القلم النشط
15	باستخدام لوحة تحكم Active Pen
17	الإمساك بقلم Dell Active
18	استشكاف الأخطاء وإصلاحها
20	المواصفات
21	الحصول على المساعدة والاتصال بشركة Dell
21	موارد المساعدة الذاتية
22	الاتصال بشركة Dell
23	معلومات قانونية
23	الضمان

**24 ..... البيان التنظيمي**

إشعارات لجنة الاتصالات الفدرالية (FCC) (الولايات المتحدة فقط) والمعلومات التنظيمية

24.....الأخرى

# محتويات العبوة

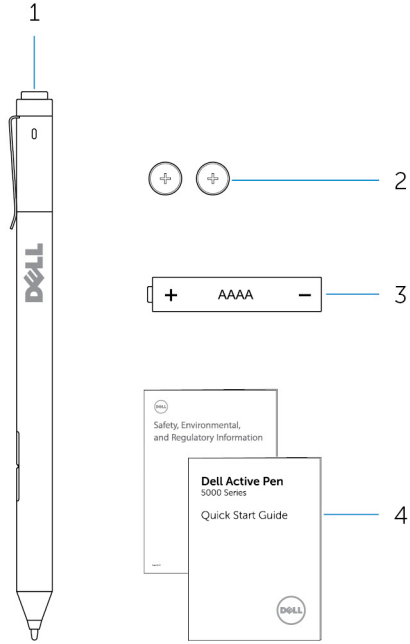

شكل 1. المحتويات الموجودة في العبوة

البطاريات الخلوية المصغرة (2)	2	Dell Active Pen	1
أدلة	4	البطارية AAAA	3

ملاحظة: لغرض يتعلق بالضمان، دون رقم PPID الموجود على العبوة أو احتفظ بالعبوة.



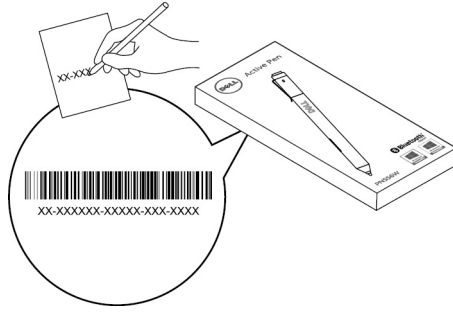

شكل 2. تدوين رقم PPID

# الميزات

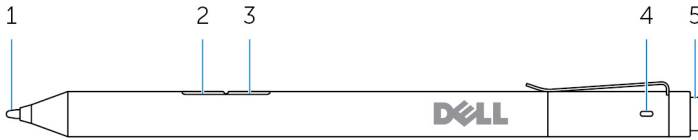

الميزة	الوظيفة
1 تلميح	حرك الطرف عبر شاشة اللمس لتحريك المؤشر. يتيح لك إمكانية الكتابة والرسم وتحديد الأشياء وما إلى ذلك.
2 زر أنبوب الحبر السفلي	اضغط مع الاستمرار على هذا الزر وقم بتحريك القلم فوق المنطقة التي تريد مسحها. لتغيير وظيفة هذا الزر، راجع <a href="#">لوحة تحكم Active Pen</a> .
3 زر أنبوب الحبر العلوي	اضغط على هذا الزر لفتح قائمة السياق أو إجراء النقر بزر الماوس الأيمن. لتغيير وظيفة هذا الزر، راجع <a href="#">لوحة تحكم Active Pen</a> .
4 ضوء الإقران عبر Bluetooth	يشير ضوء الإقران الأبيض الوامض إلى تمكين وضع الإقران. يشير الضوء الأبيض الثابت إلى اكتمال الإقران. لمزيد من المعلومات حول إقران القلم بجهاز يدعم تقنية Bluetooth، راجع <a href="#">الإقران بجهاز مزود بتقنية Bluetooth</a> .
5 الزر العلوي	<ul style="list-style-type: none"> <li>• اضغط مع الاستمرار لمدة 3 ثوانٍ لتمكين وضع الإقران.</li> <li>• اضغط مع الاستمرار لمدة ثانية واحدة لفتح OneNote.</li> <li>• <b>ملاحظة:</b> تعمل هذه الوظيفة حتى عندما تكون شاشة الجهاز مقفلة.</li> <li>• اضغط مرتين بشكل متتابع لأخذ لقطة للشاشة وإرسالها إلى OneNote.</li> <li>• اضغط مع الاستمرار لمدة ثانية واحدة أو اضغط مرتين بشكل متتابع لتبنيبه الكمبيوتر أو الكمبيوتر اللوحي من حالة الاستعداد.</li> <li>• <b>ملاحظة:</b> تتوفر هذه الميزة فقط في توصيل الأجهزة التي تدعم ميزة الجاهزية للاتصال.</li> <li>• أثناء التواجد في وضع العرض التقديمي، اضغط مع الاستمرار لمدة ثانية واحدة للانتقال إلى الشريحة التالية، اضغط على مرتين بشكل متتابع للانتقال إلى الشريحة السابقة.</li> <li>• <b>ملاحظة:</b> هذه الميزة متوفرة فقط بعد تركيب لوحة تحكم Active Pen. للحصول على تعليمات حول تركيب لوحة تحكم Active Pen، راجع <a href="#">تركيب لوحة تحكم Active Pen</a>.</li> </ul>

# إعداد Dell Active Pen

## تركيب البطاريات

يستخدم Dell Active Pen البطارية AAAA وبطاريتين خلويتين مصغرتين. توفر بطارية AAAA الطاقة لطرف القلم وأزرار أنبوب الحبر. توفر البطاريات الخلوية المصغرة الطاقة لوظائف Bluetooth وميزات التشغيل السريع للزر العلوي.

### تركيب بطارية AAAA

⚠ تنبيه: قد يؤدي تركيب البطارية AAAA بشكل غير صحيح إلى إتلاف القلم.

1 قم بإزالة الغطاء العلوي من القلم.



2 أدخل البطارية AAAA في القلم مع الجانب الموجب متجهًا للداخل في.



3 أعد تركيب الغطاء العلوي.

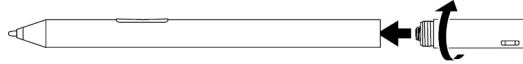

### تركيب البطاريات الخلوية المصغرة

⚠ تنبيه: قد يؤدي تركيب البطاريات الخلوية المصغرة بشكل غير صحيح إلى تلف القلم.



ملاحظة: تم فقدان معلومات الاقتران عند إزالتك البطاريات الخلوية المصغرة. لإقران القلم بجهازك، راجع [الاقتران بجهاز مزود بتقنية Bluetooth](#).

1 قم بإزالة الغطاء العلوي من القلم.

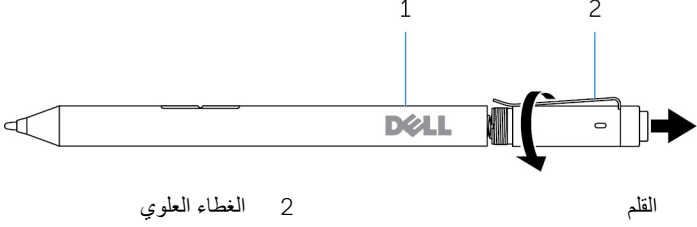

2 إزالة حامل البطارية الخلوية المصغرة.

ملاحظة: لمزيد من المعلومات، انظر [إزالة حامل البطارية الخلوية المصغرة](#).

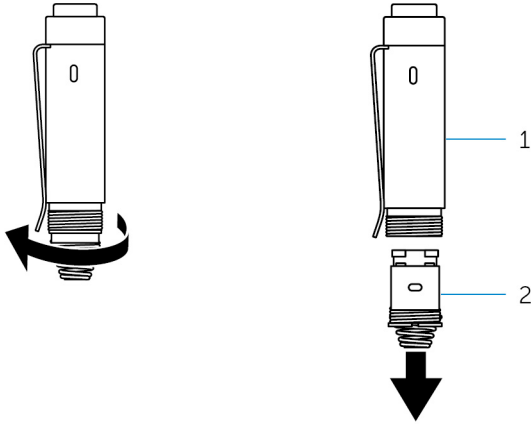

2 حامل البطارية الخلوية المصغرة

1 الغطاء العلوي

3 أدخل البطارية الخلوية المصغرة البطاريات على أن يكون الجانب السالب متجهًا للداخل.

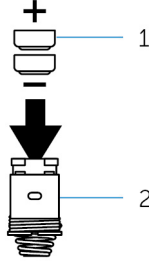

2 حامل البطارية

1 البطاريات الخلوية المصغرة (2)

4 إعادة تركيب البطارية الخلوية المصغرة.

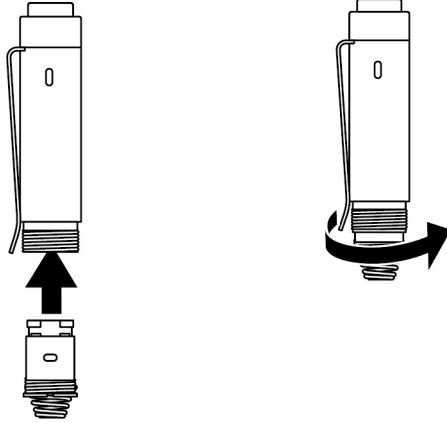

5 أعد تركيب الغطاء العلوي.



## صورة: إزالة حامل البطارية الخلوية المصغرة

باستخدام أطراف أصابعك، قم بفتح حامل البطارية الخلوية المصغرة من الغطاء العلوي.

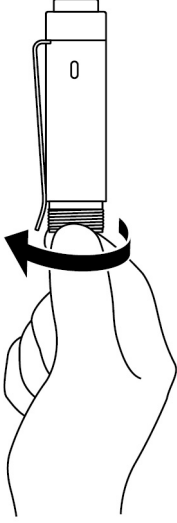

إذا كنت تواجه صعوبات في إزالة حامل البطارية الخلوية المصغرة باستخدام أطراف أصابعك، فاستخدم عملة معدنية أو مفك بمسطح الرأس.

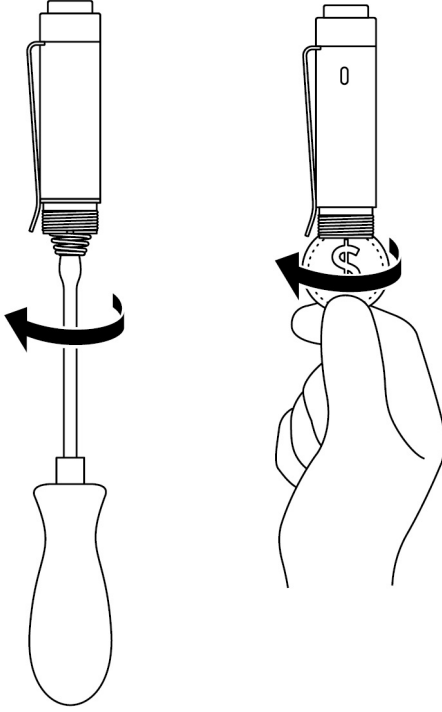

## الإقران بجهاز البلوتوث

ملاحظة: يمكنك استخدام "القلم النشط من Dell" فقط مع أجهزة كمبيوتر وأجهزة كمبيوتر لوحية محددة من Dell. للاطلاع على قائمة بالأجهزة المدعومة، راجع [www.nvidia.com](http://www.nvidia.com) 

ملاحظة: إذا كان القلم مذكورًا بالفعل في القائمة ضمن أجهزة البلوتوث، فقم بإزالة القلم من القائمة قبل الإقران مع جهازك. 

- 1 اضغط مع الاستمرار على الزر العلوي لمدة 3 ثوان لتمكين وضع الاقتران.  
يبدأ ضوء الإقران بالبلوتوث الومض في الوميض لتأكيد تمكين وضع الاقتران.

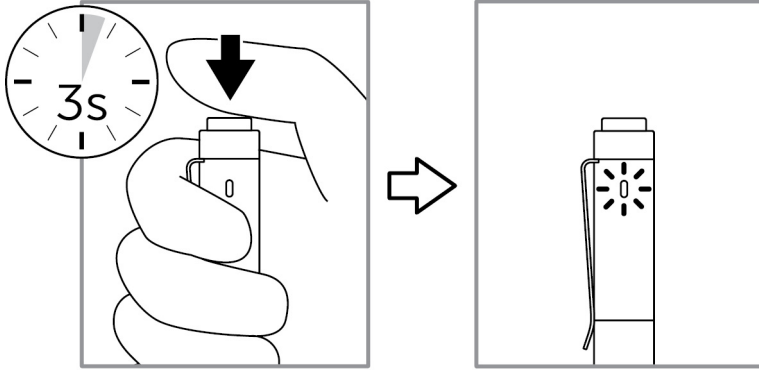

- 2 في Windows بحث، اكتب Bluetooth.
  - 3 من اللائحة التي تظهر، اضغط على أو انقر فوق إعدادات Bluetooth.
  - 4 تأكد من أن يكون Bluetooth مفعلاً.
  - 5 من قائمة الأجهزة، اضغط على أو انقر فوق قلم Dell PN556W → إقران.
- ملاحظة:  إذا Dell PN556W Pen لم يكن مدرجًا، تأكد من تمكين وضع الاقتران في القلم.

- 6 تأكيد عملية الإقران في كل من القلم الجهاز.  
يتحول لون مصباح الاقتران بتقنية Bluetooth إلى اللون الأبيض الثابت لبضع ثوان لتأكيد الاقتران، ثم ينطفئ المصباح. بعد اقتران القلم والجهاز، يتصلان تلقائيًا عند تمكين تقنية Bluetooth ويصبحان ضمن نطاق تقنية Bluetooth.

# لوحة تحكم Active Pen

يمكنك تخصيص الأزرار الموجودة في القلم، وتغيير حساسية الضغط، وما إلى ذلك باستخدام لوحة تحكم Active Pen.

## تركيب لوحة تحكم القلم النشط

لتنصيب لوحة تحكم القلم النشط:

- 1 قم بتنشغيل الكمبيوتر أو الكمبيوتر اللوحي.
- 2 قم بالانتقال إلى [www.dell.com/support](http://www.dell.com/support).
- 3 في حقل "البحث"، أدخل Dell Active Pen PN556W أو علامة الخدمة الخاصة بجهاز الكمبيوتر أو الكمبيوتر اللوحي لديك، ثم انقر فوق الرمز "بحث".
- 4 من قسم الموارد، اضغط على أو انقر فوق التنزيلات وبرامج التشغيل.
- 5 من نتيجة البحث، اضغط على أو انقر فوق برامج التشغيل والتنزيلات.
- 6 اضغط على أو انقر فوق لوحة التحكم في قلم **Active**.
- 7 اضغط على أو انقر فوق تنزيل.
- 8 احفظ الملف.
- 9 بعد اكتمال التنزيل، افتح الملف واتبع التعليمات التي تظهر على الشاشة لتنصيب لوحة تحكم القلم النشط.

# باستخدام لوحة تحكم Active Pen

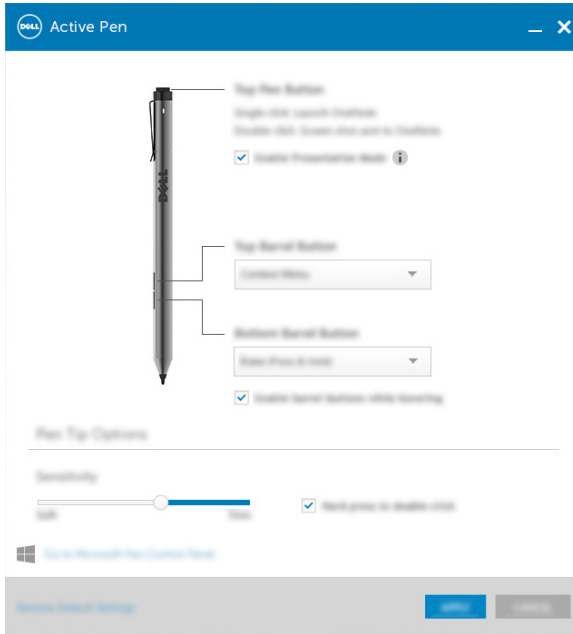

حدد تمكين وضع العرض التقديمي لاستخدام الزر للتنقل خلال عرض تقديمي بـ PowerPoint.

زر القلم العلوي

تتيح لك إمكانية تحديد إحدى الوظائف التالية عندما تنقر فوق الزر:

زر أنبوب الحبر العلوي

- . قائمة السياق (النقر بزر الماوس الأيمن)
- . مسح (الضغط مع الاستمرار للمسح)
- . الصفحة لأعلى
- . الصفحة لأسفل
- . نسخ
- . لصق
- . تراجع
- . إعادة

**ملاحظة:** حدد تمكين أزرار أنبوب الحبر أثناء المرور بأعلى لتمكين وظيفة "زر أنبوب الحبر العلوي"، أثناء تمرير طرف القلم فوق الشاشة دون لمس الشاشة بطرف القلم.

تتيح لك إمكانية تحديد إحدى الوظائف التالية عندما تنقر فوق الزر:

زر أنبوب الحبر السفلي

- . مسح (الضغط مع الاستمرار للمسح)
- . قائمة السياق (النقر بزر الماوس الأيمن)
- . الصفحة لأعلى
- . الصفحة لأسفل
- . نسخ
- . لصق
- . تراجع
- . إعادة

**ملاحظة:** حدد تمكين أزرار أنبوب الحبر أثناء المرور بأعلى لتمكين وظيفة "زر أنبوب الحبر السفلي" أثناء تمرير طرف القلم فوق الشاشة دون لمس الشاشة بطرف القلم.

حرك شريط التمرير لتغيير حساسية القلم. حدد الضغط الثابت للنقر المزدوج لتمكين النقر المزدوج عندما تضغط مع الاستمرار بطرف القلم.

خيارات طرف القلم

**ملاحظة:** انقر فوق الانتقال إلى لوحة تحكم Microsoft Pen للحصول على مزيد من خيارات التكوين.





# الإمساك بقلم Dell Active

امسك قلم Dell Active كما لو كنت تمسك بقلم رصاص أو جاف. اضبط قبضة يدك بحيث يمكنك استخدام الزر الأسطواني بسهولة. تأكد من عدم الضغط على الأزرار الأسطوانية دون عمد أثناء الرسم أو موضعة قلم Dell Active.

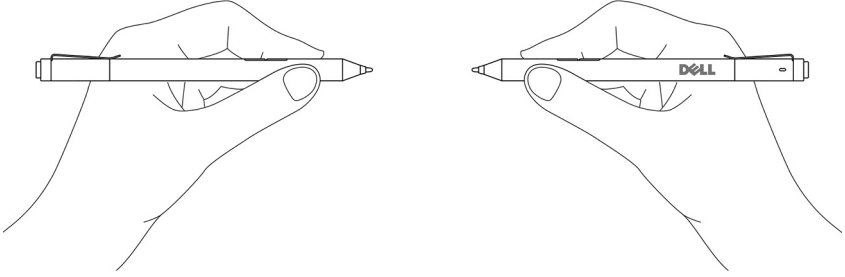

# استشكاف الأخطاء وإصلاحها

ملاحظة: يمكنك استخدام "القلم النشط من Dell" فقط مع أجهزة كمبيوتر وأجهزة كمبيوتر لوحية محددة من Dell. للاطلاع على قائمة بالأجهزة المدعومة، راجع [www.nvidia.com](http://www.nvidia.com).

المشكلات	الأسباب المحتملة	الحلول الممكنة
القلم لا يعمل.	<ul style="list-style-type: none"><li>البطاريات يتم تركيبها بطريقة غير صحيحة.</li></ul>	<ul style="list-style-type: none"><li>تأكد من تركيب البطاريات بشكل صحيح. لمزيد من المعلومات، راجع <a href="#">تركيب البطاريات</a>.</li></ul>
	<ul style="list-style-type: none"><li>طاقة الشحن تنفذ من البطاريات.</li></ul>	<ul style="list-style-type: none"><li>استبدل البطاريات. لمزيد من المعلومات، راجع <a href="#">تركيب البطاريات</a>.</li></ul>
القلم لا يكتب و أزرار أنبوب الحبر لا تعمل.	<ul style="list-style-type: none"><li>البطارية AAAA إما مركبة بشكل غير صحيح، أو نفذت الطاقة الموجودة بها.</li></ul>	<ul style="list-style-type: none"><li>أعد وضع بطارية AAAA. لمزيد من المعلومات، راجع <a href="#">تركيب بطارية AAAA</a>.</li></ul>
الوظائف الافتراضية لأزرار أنبوب الحبر لا تعمل.	<ul style="list-style-type: none"><li>الوظائف غير معتمدة من قبل تطبيق.</li></ul>	<ul style="list-style-type: none"><li>اختبر أزرار أنبوب الحامل في OneNote أو تطبيق آخر يدعم هذه الميزات.</li></ul>
لا يؤدي الضغط على الزر العلوي لمدة 0,5 ثانية إلى فتح OneNote.	<ul style="list-style-type: none"><li>OneNote غير مثبت.</li></ul>	<ul style="list-style-type: none"><li>تأكد من تثبيت OneNote على جهازك.</li></ul>
	<ul style="list-style-type: none"><li>القلم غير مقترن بجهازك.</li></ul>	<ul style="list-style-type: none"><li>تأكد من اقتران القلم بجهازك. لمزيد من المعلومات، راجع <a href="#">الاقتران بجهاز مزود بتقنية Bluetooth</a>.</li></ul>
	<ul style="list-style-type: none"><li>قد تكون البطاريات الخلوية المصغرة خالية من الشحن.</li></ul>	<ul style="list-style-type: none"><li>قم بتغيير البطاريات الخلوية المصغرة. لمزيد من المعلومات، راجع <a href="#">إزالة البطاريات الخلوية المصغرة</a>.</li></ul>
	<ul style="list-style-type: none"><li>تم استبدال البطاريات الخلوية المصغرة ولم يتم إقران القلم مرة أخرى مع الجهاز.</li></ul>	<ul style="list-style-type: none"><li>قم بإزالة القلم من قائمة أجهزة Bluetooth وأعد إقرانه بالجهاز. لمزيد من المعلومات،</li></ul>

المشكلات	الأسباب المحتملة	الحلول الممكنة
الضغط على الزر العلوي بشكل متتابع لا يؤدي لأخذ لقطة للشاشة.	Windows Update كيلوبايت 2968599 غير مثبت على الجهاز.	راجع <a href="#">الاقتران بجهاز مزود بتقنية Bluetooth</a> .
تعذر إقران القلم مع الجهاز.	. الجهاز غير مدعم.	قم بتثبيت Windows update KB2968599 من موقع Microsoft.
القلم يعرض غير متصل ضمن قائمة أجهزة Bluetooth.	. برنامج تشغيل Bluetooth على الجهاز قديم.	. Dell Active Pen يعمل فقط مع أجهزة Dell
القلم يعرض غير متصل ضمن قائمة أجهزة Bluetooth.	. القلم غير مقترن بجهازك بطريقة صحيحة.	قم بتحديث برنامج تشغيل Bluetooth على الجهاز.
القلم يعرض غير متصل ضمن قائمة أجهزة Bluetooth.	. القلم غير مقترن بجهازك بطريقة صحيحة.	قم بإزالة القلم من قائمة Bluetooth وإقرانه مرة أخرى. لمزيد من المعلومات حول اقتران القلم بجهازك، راجع <a href="#">الاقتران بجهاز مزود بتقنية Bluetooth</a> .
مصباح الإقران مع Bluetooth لا يضيء	قد تكون البطاريات الخلوية المصغرة خالية من الشحن.	قم بتغيير البطاريات الخلوية المصغرة. لمزيد من المعلومات، راجع <a href="#">إزالة البطاريات الخلوية المصغرة</a> .
الضغط مع الاستمرار على الزر العلوي لمدة 0,5 ثانية أو الضغط على الزر مرتين بشكل متتابع لا يؤدي إلى تنبيه الكمبيوتر الشخصي أو الكمبيوتر اللوحي من وضع الاستعداد للاتصال.	قد لا يدعم الكمبيوتر الشخصي أو الكمبيوتر اللوحي المتصل ميزة الاستعداد.	تأكد من استخدام هذه الميزة على أجهزة الكمبيوتر الشخصية أو اللوحية التي تدعم ميزة الاستعداد للاتصال. أبحاث عن PN556W على موقع Dell على الويب للاطلاع على قائمة بالأجهزة المدعومة.

## المواصفات

PN556W	الموديل
145 مم (5.71 بوصة)	الطول
9.5 مم (0.37 بوصة)	القطر
18 جم (0.04 رطل)	الوزن
Bluetooth Smart Low Energy 4.0	الاتصال اللاسلكي
10 أمتار (32.80 قدم)	نطاق التشغيل اللاسلكية
5 مم إلى 10 مم (من 0.2 إلى 0.39 بوصة)	الارتفاع المعين لطرف القلم
<ul style="list-style-type: none"><li>بطارية AAAA غير القابلة للشحن</li><li>319 الخلية المصغرة البطاريات (2)</li></ul>	البطاريات
<ul style="list-style-type: none"><li>Windows 8.1 مع آخر التحديثات المثبتة</li><li>Windows 10</li></ul>	نظام التشغيل المدعوم

# الحصول على المساعدة والاتصال بشركة

## Dell

### موارد المساعدة الذاتية

يمكنك الحصول على المعلومات والتعليمات بشأن منتجات Dell وخدماتها باستخدام مصادر المساعدة الذاتية عبر الإنترنت.

جدول 1. الحصول على المساعدة والاتصال بشركة Dell

[www.dell.com/support](http://www.dell.com/support)

معلومات حول منتجات وخدمات Dell

تطبيق Dell Help & Support

Windows 10 و Windows 8.1



تطبيق البدء

Windows 10



تطبيق التعليمات + المساعدة

Windows 8.1:



في بحث Windows، اكتب المساعدة والدعم، ثم اضغط على إدخال.

الوصول إلى تعليمات في Windows 8.1 و Windows 10

[www.dell.com/support/windows](http://www.dell.com/support/windows)

المساعدة عبر الإنترنت لنظام التشغيل

[www.dell.com/support](http://www.dell.com/support)

معلومات استكشاف الأخطاء وإصلاحها، وأدلة المستخدم، وتعليمات الإعداد، ومواصفات المنتج، ومدونات التعليمات الفنية، وبرامج التشغيل، وتحديثات البرامج، وما إلى ذلك

## الاتصال بشركة Dell

للاتصال بشركة Dell، أو الدعم الفني، أو مشكلات خدمة العملاء، ارجع إلى [www.dell.com/contactdell](http://www.dell.com/contactdell).

ملاحظة: وتختلف حالة التوافر وفقاً للدولة والمنتج، وقد لا تتوفر بعض الخدمات في بلدك. 

ملاحظة: إذا لم يكن لديك اتصال نشط بالإنترنت، فيمكنك العثور على معلومات الاتصال على فاتورة الشراء الخاصة بك أو إيصال الشحن أو الفاتورة أو كتالوج منتج Dell. 

# معلومات قانونية

## الضمان

### الضمان المحدود وسياسات إرجاع

تتمتع المنتجات التي تحمل علامة Dell بضمان محدود على الأجهزة لمدة عام واحد إذا تم شراؤها مع نظام Dell، وهي تبع ضمان النظام.

### للمعلاء في الولايات المتحدة:

هذا الشراء واستخدامك لهذا المنتج عرضة للتغيير حسب اتفاقية المستخدم النهائي الخاصة بـ Dell، والتي يمكن العثور عليه في [www.dell.com/terms](http://www.dell.com/terms). يحتوي هذا المستند على فقرة ملزمة للتحكيم.

### بالنسبة للمعلاء الأوروبيين، ومعلاء الشرق الاوسط وأفريقيا:

المنتجات التي تحمل علامة Dell والتي تباع وتستخدم تخضع للحقوق القانونية المحلية المطبقة الخاصة، ولشروط أي اتفاقية بيع بالتجزئة تم تضمينها (والتي ستطبق بينك وبين تاجر التجزئة) وشروط عقد المستخدم النهائي لـ Dell.

كذلك، يجوز لشركة Dell توفر ضمان إضافي للأجهزة-التفاصيل الكاملة لعقد المستخدم النهائي لـ Dell وشروط الضمان يمكن العثور عليها من خلال الانتقال إلى [www.dell.com](http://www.dell.com)، اختيار بلدك من القائمة الموجودة في الجزء السفلي من الصفحة "الرئيسية" ثم النقر فوق الارتباط "الشروط والأحكام" لشروط المستخدم النهائي أو الارتباط "الدعم" الخاص بشروط الضمان.

### للمعلاء خارج الولايات المتحدة:

المنتجات التي تحمل علامة Dell التي يتم بيعها واستخدامها تخضع للحقوق القانونية المحلية للمستهلك، وشروط أي اتفاقية بيع بالتجزئة تقوم بإدخالها (التي ستطبق بينك وبين تاجر التجزئة) وشروط ضمان Dell. كذلك، يجوز لشركة Dell توفير ضمان إضافي للأجهزة-التفاصيل الكاملة لشروط ضمان Dell يمكن العثور عليها بواسطة الانتقال إلى [www.dell.com](http://www.dell.com)، اختيار بلدك من القائمة في الجزء السفلي من الصفحة "الرئيسية" ثم النقر فوق الارتباط "الشروط والأحكام" أو الارتباط "الدعم" الخاص بشروط الضمان.

# البيان التنظيمي

## إشعارات لجنة الاتصالات الفدرالية (FCC) (الولايات المتحدة فقط) والمعلومات التنظيمية الأخرى

للحصول على إشعارات لجنة الاتصالات الفدرالية (FCC) والمعلومات التنظيمية الأخرى، انظر موقع التوافق التنظيمي على الويب الموجود على العنوان [www.dell.com/regulatory\\_compliance](http://www.dell.com/regulatory_compliance). هذا الجهاز يتوافق مع الجزء 15 من أحكام هيئة الاتصالات الفدرالية FCC. ويخضع تشغيل هذا الجهاز للشروطين التاليين:

- 1 لا يجوز أن يتسبب هذا الجهاز في حدوث تداخل ضار.
- 2 يجب أن يقبل هذا الجهاز أية تداخلات يتم استقبالها، بما في ذلك التداخلات التي قد تؤدي إلى تشغيل غير مطلوب.

**تنبيه: التغييرات أو التعديلات التي تتم في هذه الوحدة والتي تكون غير معتمدة بصورة صريحة بواسطة الجهة المسؤولة عن التوافق قد تلغي صلاحية المستخدم لتشغيل الجهاز.** 

تم اختبار هذا الجهاز وتبين توافقه مع الحدود الخاصة بالأجهزة الرقمية من الفئة B، وبما يتوافق مع الجزء 15 من لوائح لجنة الاتصالات الفيدرالية. تم وضع هذه الحدود لتوفر قدرًا معقولاً من الحماية ضد التشويش الضار في حالة تركيب الجهاز في منطقة سكنية. ينتج عن هذا الجهاز كما يستخدم طاقة تردد راديو، وذلك إذا لم يتم تركيبه واستخدامه بما يتماشى مع التعليمات، فقد يسبب تشويشاً ضاراً لاتصالات الراديو. إلا أنه ليس هناك ما يضمن عدم حدوث التشويش في أي من حالات التركيب الخاصة. إذا أحدث هذا الجهاز تداخلاً مضرًا لاستقبال الراديو أو التلفزيون، الأمر الذي يمكن تحديده من خلال إيقاف تشغيل الجهاز ثم إعادة تشغيله، يُنصح المستخدم بمحاولة تصحيح التداخل عبر تطبيق واحد أو أكثر من الإجراءات التالية:

- تغيير اتجاه أو موقع الهوائي الخاص بالاستقبال.
  - زيادة المسافة بين الجهاز وجهاز الاستقبال.
  - توصيل الجهاز بمأخذ من دائرة تختلف عن تلك التي يتصل بها جهاز الاستقبال.
  - استشارة الموزع أو فني خبير في التلفزيون/الراديو للحصول على المساعدة.
- يجب استخدام الكبلات المعزولة مع هذه الوحدة لضمان التوافق مع FCC من الفئة B حدود.